



Монитор Dell UltraSharp 27 - U2722D/U2722DX/U2722DE

Ръководство на потребителя

Модел: U2722D/U2722DX/U2722DE
Нормативен номер на модела: U2722Dt/U2722DEt



-  **ЗАБЕЛЕЖКА: ЗАБЕЛЕЖКА** показва важна информация, която Ви помага да използвате компютъра си по-добре.
-  **ВНИМАНИЕ: ВНИМАНИЕ** показва потенциална повреда на хардуера или загуба на данни, ако инструкциите не бъдат спазени.
-  **ПРЕДУПРЕЖДЕНИЕ: ПРЕДУПРЕЖДЕНИЕ** показва риск от повреда на собствеността, нараняване или смърт.

Авторски права © 2021 Dell г. Inc. или дъщерни фирми. Всички права запазени. Dell, EMC и други търговски марки са търговски марки на Dell Inc. или дъщерни фирми на Dell. Други търговски марки може да са търговски марки на съответните им собственици.

2021 – 02

Рев. A00

Съдържание

Инструкции за безопасност	6
За Вашия монитор	7
Съдържание на пакета	7
Функции на продукта	8
Идентифициране на частите и бутоните за управление	10
Изглед отпред	10
Изглед отзад	11
Изглед отдолу	12
Технически характеристики на монитора	15
Технически характеристики на разделителната способност	17
Предварителни настройки за режимите на дисплея	17
Режими DP Multi-Stream Transport (MST)	18
Режими USB-C Multi-Stream Transport (MST) (Само U2722DE)	18
Електрически характеристики	18
Физически характеристики	20
Екологични характеристики	22
Назначения на изводите	23
Plug-and-Play	32
Качество на LCD монитора и политика за пикселите	32
Ергономичност	33
Боравене с дисплея и преместване	35
Инструкции за поддръжка	36
Почистване на монитора	36
Инсталиране на монитора	37
Поставяне на поставката	37
Използване на наклон, завъртане и вертикално удължаване	40



Наклон, завъртане и вертикално удължаване	40
Завъртане на дисплея	40
Конфигуриране на настройките на дисплея на компютъра след завъртане.	41
Организиране на кабелите	42
Свързване на Вашия монитор	42
U2722D/U2722DX	43
U2722DE	45
Dell Power Button Sync (DPBS) (Само U2722DE)	48
Свързване на монитора за DPBS за пръв път	50
Използване на функцията DPBS	51
Свързване на монитора за функцията USB-C Multi-Stream Transport (MST)	53
Свързване на монитора за USB-C	54
Обезопасяване на монитора с помощта на заключващ механизъм Kensington (като опция).	56
Отстраняване на стойката на монитора.	57
Монтиране на стена (като опция)	58
Работа с монитора	59
Включване на монитора	59
Използване на управлението с джойстик.	59
Използване на Menu Launcher (Стартираща програма на менюто)	60
Бутон на предния-панел.	62
Използване на главното меню	63
Използване на функцията за заключване на екранното меню	81
Първоначална настройка	84
Предупреждения на екранното меню	85
Настройка на максималната разделителна способност.	88
Multi-Monitor Sync (MMS).	89
Настройка Multi-Monitor Sync (MMS)	90
Настройка на KVM USB Switch (KVM USB ключ) (само U2722DE).	91
Настройка на Auto KVM (Авт. KVM) (само U2722DE)	94



Отстраняване на неизправности	96
Самодиагностика96
Вградена диагностика97
Често срещани проблеми98
Проблеми, специфични за продукта	100
Проблеми, специфични за универсална серийна шина (USB)	104
Приложение	105
Обявления на ФКК (само за САЩ) и друга регулаторна информация	105
Свързване с Dell	105
База данни с продукти на ЕС и информационен лист на продукта.	105



Инструкции за безопасност

⚠ ПРЕДУПРЕЖДЕНИЕ: Използването на контроли, настройки и процедури, различни от описаните в тази документация, може да доведат до риск от удар, опасност от електрически ток и/или механични опасности.

- Поставете монитора върху твърда повърхност. Боравенето с него трябва да става внимателно. Екранът е чуплив и може да се повреди, ако бъде изпуснат или удари остър предмет.
- Винаги проверявайте дали мониторът е с номинален ток, който отговаря на захранването с променлив ток на мястото, където се намирате.
- Съхранявайте монитора на стайна температура. Прекомерно високата или прекомерно ниската температура може да има отрицателен ефект върху течните кристали на дисплея.
- Не излагайте монитора на силни вибрации или удари. Например, не поставяйте монитора в багажник на автомобил.
- Изключете монитора, когато няма да го използвате продължителен период от време.
- За да избегнете токов удар, не се опитвайте да отстранявате капацы или да докосвате вътрешността на монитора.

За повече информация относно инструкциите за безопасност, вижте Безопасност, околна среда и нормативна информация (SERI).



За Вашия монитор



Съдържание на пакета

Вашият монитор се предоставя с компонентите, показани в таблицата по-долу. Свържете се с Dell, ако някой компонент липсва. За повече информация вижте [Свързване с Dell](#).

 **ЗАБЕЛЕЖКА:** Някои компоненти може да са допълнителни и да не се предоставят с Вашия монитор. Някои функции може да не са достъпни в някои държави.

	Дисплей
	Повдигач на основата
	Основа на стойката
	Захранващ кабел (варира според държавата)
	DisplayPort кабел (DisplayPort към DisplayPort) (Само U2722D/U2722DE)
	USB Type C кабел (A към C)



	USB Type C кабел (C към C) (Само U2722DE)
	HDMI кабел (Само U2722DX)
	<ul style="list-style-type: none"> • Ръководство за бърза инсталация • Безопасност, околна среда и нормативна информация • Отчет за фабрично калибриране

Функции на продукта

Мониторът **Dell UltraSharp U2722D/U2722DX/U2722DE** има активна матрица, тънък филм транзистор (TFT), течнокристален дисплей (LCD) и LED подсветка. Функциите на монитора включват:

- 68.47 cm (27.0 in) активна площ на дисплея (измерена по диагонала), разделителна способност 2560 x 1440 (16:9) плюс поддръжка на цял екран за по-ниска разделителна способност.
- Широки ъгли на гледане 100% sRGB, 100% Rec. 709 цвят със средна Delta E<2.
- Възможност за настройка на наклон, завъртане, завъртане по оста и вертикално удължаване.
- Отстраняема подставка и монтажни отвори Video Electronics Standards Association (VESA™) 100 mm за гъвкави решения за монтаж.
- Ултратънкият панел свежда до минимум отвората между панелите при използване на много монитори, което позволява по-лесна настройка с елегантно зрително изживяване.
- Широки възможности за цифрово свързване чрез DP гарантират, че Вашият монитор е готов за бъдещето.
- Единичен USB Type-C за захранване към съвместим ноутбук по време на получаване на видеосигнал (Само U2722DE).
- Портовете USB-C и RJ45 позволяват свързване с мрежата с един единствен кабел (Само U2722DE).
- Plug and play функция, ако се поддържа от Вашия компютър.
- Настройки на екранното меню за лесно конфигуриране и оптимизиране на екрана.
- Заклучване на бутона за включване и изключване и бутоните на екранното меню.



- Гнездо за заключващ механизъм.
 - ≤ 0,3 W в Изключен режим.
 - Поддържа режим Picture by Picture (PBP). Изберете режим.
 - Позволява на потребителя да превключва функцията USB KVM в режим PBP (Само U2722DE).
 - Мониторът е проектиран с функция Dell Power Button Sync (DPBS) за управление на състоянието на захранването на компютърната система от бутона за захранване на монитора (Само U2722DE).*
 - Мониторът позволява свързване тип “гирлянда” на множество монитори посредством DisplayPort за синхронизиране на предварително зададена група настройки на екрана във фон чрез Multi-Monitor Sync (MMS).
 - Premium Panel Exchange осигурява спокойствие.
 - Оптимизирането на комфорта на очите с екран без премигване и намаляване на излъчената синя светлина.
 - Мониторът използва панел Low Blue Light (Ниско ниво на синята светлина) и съответствие с TUV Rheinland (хардуерно решение) при модели с фабрично нулиране/настройка по подразбиране.
 - Намалява нивото на опасна синя светлина, излъчвана от екрана, за да направи гледането по-комфортно за очите Ви.
 - Мониторът използва технология без премигване, която премахва видимото премигване на екрана, предлага комфортно зрително изживяване и предотвратява напрежение и умора на очите на потребителите.
- * Компютърна система, която поддържа DPBS, е платформата Dell OptiPlex 7090/3090 Ultra.

⚠ ПРЕДУПРЕЖДЕНИЕ: Възможните дългосрочни ефекти на излъчената от монитора синя светлина може да навредят на очите Ви, включително да предизвикат умора и напрежение.



Идентифициране на частите и бутоните за управление

Изглед отпред

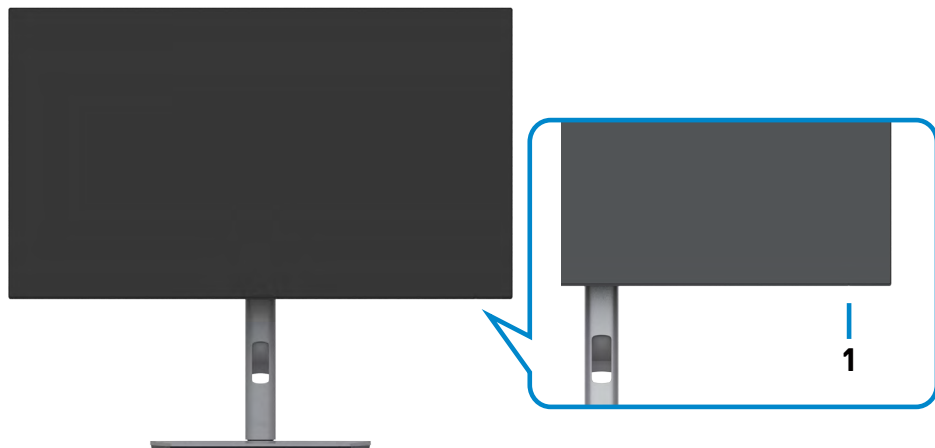

Етикет	Описание	Употреба
1	LED индикатор на захранването	Непрекъснато бяло показва, че мониторът е включен и функционира нормално. Пулсиращо бяло показва, че мониторът е в Standby Mode (Режим на готовност).



Изглед отзад









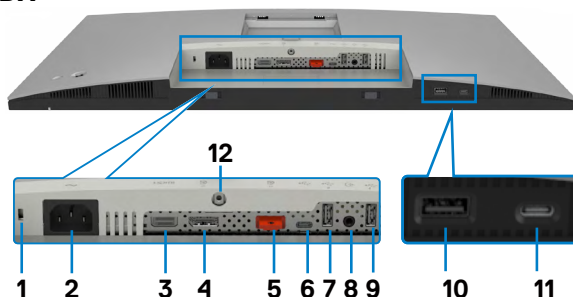

Етикет	Описание	Употреба
1	Монтажни отвори VESA (100 mm x 100 mm зад прикачения капак VESA)	Монтирайте монитора на стена с помощта на комплект за монтаж на стена, съвместим с VESA (100 mm x 100 mm).
2	Етикет с нормативна информация	Изброява нормативните одобрения.
3	Бутон за освобождаване на стойката	Освобождава стойката от монитора.
4	Бутон за включване/изключване	Включване или изключване на монитора.
5	Джойстик	Използвайте за управление на екранното меню. За повече информация, вижте Работа с монитора .
6	Мас адрес, баркод, сериен номер и сервизен етикет	Направете справка с този етикет, ако трябва да се свържете с техническата поддръжка на Dell. Сервизният етикет е уникален идентификатор от цифри и букви, който позволява на Dell да открие техническите характеристики на продукта и дава достъп до гаранционната информация.
7	Гнездо за управление на кабели	Използвайте за организиране на кабелите, като ги прокарате през гнездото.





Изглед отдолу

U2722D/U2722DX







Етикет	Описание	Употреба
1	Гнездо за заключващ механизъм	Защитава монитора със заключващ механизъм за защита (продава се отделно).
2	 Конектор за захранването	Свържете захранващия кабел.
3	 HDMI порт	Свържете компютъра си с HDMI кабела.
4	 DP конектор (входящ)	Свържете компютъра си с DP кабел.
5	 DP конектор (изходящ) 	DP изход за монитор, поддържащ MST (предаване на множество потоци). За разрешаване на MST, вижте инструкциите в раздел “Свързване на монитор за DP MST функция” . ЗАБЕЛЕЖКА: Отстранете гумената тапа, когато използвате изходния DP конектор.
6	 Порт USB-C upstream	Свържете своя компютър с помощта на кабел USB (A към C или C към C). Когато кабелът е включен, можете да използвате USB downstream конекторите на монитора.
7,9,10	 Super speed USB 10 Gbps (USB 3.2 Gen2) (3)	Свържете своето USB устройство. Може да използвате тези портове само след като сте свързали USB кабел (A към C или C към C) от компютъра към монитора. Порт с икона на батерия  поддържа Battery Charging Rev. 1.2.



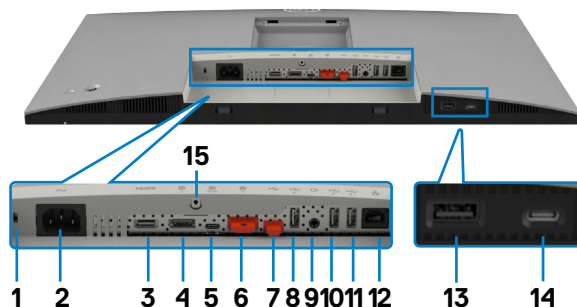









8	 Изходен аудиопорт line-out	Свържете високоговорители за възпроизвеждане на звук през аудиоканалите HDMI или DisplayPort. Поддържа се само двуканален звук. ЗАБЕЛЕЖКА: Изходният аудиопорт line-out не поддържа слушалки.
11	 USB-C downstream портове	Порт с икона  поддържа 5 V / 3 A. Свържете своето USB устройство. Може да използвате тези портове само след като сте свързали USB кабел (A към C или C към C) от компютъра към монитора.
12	Заклучване на стойката	За заключване на стойката към монитора с помощта на болт M3 x 8 mm (болтът не е включен).

U2722DE



Етикет	Описание	Употреба
1	Гнездо за заключващ механизъм	Защитава монитора със заключващ механизъм за защита (продава се отделно).
2	 Конектор за захранването	Свържете захранващия кабел.
3	 HDMI порт	Свържете компютъра си с HDMI кабела.
4	 DP конектор (входящ)	Свържете компютъра си с DP кабел.



<p>5</p>  <p>USB-C порт (Видео + Данни)</p>	<p>Свържете своя компютър с помощта на кабел USB-C. Портът USB-C предлага най-бързата скорост на трансфер на данни и алтернативен режим с DP 1.4 поддръжка при максималната разделителна способност при 2560 x1440 на 60Hz PD 20V/4.5A, 15V/3A, 9V/3A, 5V/3A.</p> <p>ЗАБЕЛЕЖКА: USB-C не се поддържа на Windows версии преди Windows 10.</p>
<p>6</p>  <p>DP конектор (изходящ)</p> 	<p>DP изход за монитор, поддържащ MST (предаване на множество потоци). За разрешаване на MST, вижте инструкциите в раздел “Свързване на монитор за DP MST функция”.</p> <p>ЗАБЕЛЕЖКА: Отстранете гумената тапа, когато използвате изходния DP конектор.</p>
<p>7</p>  <p>Порт USB-C upstream</p> 	<p>Свържете своя компютър с помощта на кабел USB (А към С или С към С). Когато кабелът е включен, можете да използвате USB downstream конекторите на монитора.</p> <p>ЗАБЕЛЕЖКА: Отстранете гумената тапа, когато използвате USB-C конектор.</p>
<p>8,10 11,13</p>  <p>Super speed USB 10 Gbps (USB 3.2 Gen2) (4)</p>	<p>Свържете своето USB устройство. Може да използвате тези портове само след като сте свързали USB кабел (А към С или С към С) от компютъра към монитора. Порт с икона на батерия  поддържа Battery Charging Rev. 1.2.</p>
<p>9</p>  <p>Изходен аудиопорт line-out</p>	<p>Свържете високоговорители за възпроизвеждане на звук през аудио канали HDMI или DisplayPort. Поддържа се само двуканален звук.</p> <p>ЗАБЕЛЕЖКА: Изходният аудиопорт line-out не поддържа слушалки.</p>
<p>12</p>  <p>RJ-45 конектор</p>	<p>Свържете се с интернет. Може да сърфирате в интернет чрез RJ45 само след свързване на USB кабел (А към С или С към С) от компютъра към монитора.</p>
<p>14</p>  <p>USB-C downstream портове</p>	<p>Порт с икона  поддържа 5 V / 3 A.</p> <p>Свържете своето USB устройство. Може да използвате тези портове само след като сте свързали USB кабел (А към С или С към С) от компютъра към монитора.</p>



15	Заклучване на стойката	За заключване на стойката към монитора с помощта на болт М3 x 8 mm (болтът не е включен).
----	------------------------	---

Технически характеристики на монитора

Модел	U2722D/U2722DX	U2722DE
Тип екран	Активна матрица - TFT LCD	
Тип панел	Технология In-Plane Switching	
Пропорции	16:9	
Размер на видимото изображение		
Диagonalно	68,47 cm (27 in.)	
Активна област		
Хоризонтално	596,74 mm (23,49 in.)	
Вертикално	335,66 mm (13,22 in.)	
Площ	200301,74 mm ² (310,47 in. ²)	
Стъпка между пикселите	0,2331 (H) mm x 0,2331 (V) mm	
Пиксел за инч (PPI)	108,78	
Зрителен ъгъл		
Хоризонтално	178° (станд.)	
Вертикално	178° (станд.)	
Яркост	350 cd/m ² (станд.)	
Контрастно съотношение	1000 към 1 (станд.)	
Покритие на екрана	Третиране против отблясъци на твърдо покритие на предния поляризационен филтър (3H)	
Подсветка	LED	
Време за отговор (сиво към сиво)	5 ms (бърз режим) 8 ms (НОРМАЛЕН режим)	
Дълбочина на цвета	1,07 милиарда цвята	
Цветова гама*	100% sRGB 100% Rec. 709 95% DCI-P3	
Прецизност на калибриране	Delta E < 2 (средно) (sRGB, Rec. 709)	



Свързване	<ul style="list-style-type: none"> • 1 x DP1,2 (HDCP1,4) • 1 x HDMI1,4 • 1 x USB-C (USB 3.2 Gen2, 10 Gbps) upstream (Само за данни) • 1 x DP (изход) • 1 x аналогов 2.0 line out аудиоизход (3,5 mm жак) • 2 x USB-A (USB 3.2 Gen2 10 Gbps) downstream <p>Бърз достъп:</p> <ul style="list-style-type: none"> • 1 x USB-A (USB 3.2 Gen2 10 Gbps) downstream с BC 1.2 • 1 x USB-C (USB 3.2 Gen2 10 Gbps, 15 W) downstream 	<ul style="list-style-type: none"> • 1 x DP1,2 (HDCP1,4) • 1 x HDMI1,4 • 1 x USB-C (DP 1.4, PD: 90W, ключ с 2/4 ленти USB 3.2 Gen2, 10 Gbps) upstream • 1 x USB-C (USB 3.2 Gen2, 10 Gbps) upstream • 1 x DP (изход) • 1 x аналогов 2.0 line out аудиоизход (3,5 mm жак) • 3 x USB-A (USB 3.2 Gen2 10 Gbps) downstream • 1 x RJ45 <p>Бърз достъп:</p> <ul style="list-style-type: none"> • 1 x USB-A (USB 3.2 Gen2 10 Gbps) downstream с BC 1.2 • 1 x USB-C (USB 3.2 Gen2 10 Gbps, 15 W) downstream
Ширина на борда (от ръба на монитора до активната зона)		
Горе	7,30 mm	
Наляво/надясно	7,30 mm	
Долу	9,05 mm	
Регулируемост		
Стойка с регулируема височина	150 mm	
Наклон	от -5° до 21°	
Въртене	от -45° до 45°	
Ос	от -90° до 90°	
Управление на кабелите	Да	
Съвместимост с Dell Display Manager (DDM)	Easy Arrange и други ключови функции	
Защита	Гнездо за заключващ механизъм (заклучването на кабелите се продава отделно)	



* Само при основната настройка на панела в готов режим Custom Mode (Потребителски режим).

Технически характеристики на разделителната способност

Диапазон на хоризонтално сканиране	От 30 kHz до 90 kHz
Диапазон на вертикално сканиране	От 49 Hz до 76 Hz
Максимална предварителна настройка за разделителната способност	2560 x 1440 при 60 Hz
Възможности за показване на видео (HDMI)	480i, 480p, 576i, 560p, 720p, 1080i, 1080p
Възможности за показване на видео (DP & USB Type-C alternate режим)	480p, 560p, 720p, 1080p

Предварителни настройки за режимите на дисплея

Режим на дисплея	Хоризонтална честота (kHz)	Вертикална честота (Hz)	Пикселова честота (MHz)	Полярност при синхронизиране (хоризонт./верт.)
IBM, 720 x 400	31,47	70,08	28,32	-/+
VESA, 640 x 480	31,47	59,94	25,18	-/-
VESA, 640 x 480	37,50	75,00	31,50	-/-
VESA, 800 x 600	37,88	60,32	40,00	+/+
VESA, 800 x 600	46,88	75,00	49,50	+/+
VESA, 1024 x 768	48,36	60,00	65,00	-/-
VESA, 1024 x 768	60,02	75,03	78,75	+/+
VESA, 1152 x 864	67,50	75,00	108,00	+/+
VESA, 1280 x 1024	63,98	60,02	108,00	+/+
VESA, 1280 x 1024	79,98	75,02	135,00	+/+
VESA, 1600 x 1200	75,00	60,00	162,00	+/+
CTA, 1920 x 1080	67,50	60,00	148,50	+/+
VESA, 1920 x 1200	74,04	59,95	154,00	+/-
VESA, 2048 x 1080	66,66	59,98	147,18	+/-
VESA, 2048 x 1080	26,37	24,00	58,23	+/-
CVR, 2560 x 1440	88,79	59,95	241,50	+/-



Режими DP Multi-Stream Transport (MST)

Монитор с MST източник Вертикален диапазон на сканиране	Максимален брой поддържани външни монитори 2560 x 1440 при 60 Hz
2560 x 1440 при 60 Hz	2

ЗАБЕЛЕЖКА: Максималната поддържана разделителна способност на външен монитор е само 2560 x 1440 при 60 Hz

Режими USB-C Multi-Stream Transport (MST) (Само U2722DE)

OSD Display Info (Информация за екранното меню): скорост на свързване (текуща)	Максимален брой поддържани външни монитори 2560 x 1440 при 60 Hz
HBR3	2
HBR2	1

Електрически характеристики

Модел	U2722D	U2722DX	U2722DE
Входен видеосигнал	<ul style="list-style-type: none">Цифров видеосигнал за всеки отделен ред, За диференциална линия при импеданс 100 ohmПоддръжка на входен DP/HDMI/USB-C (Само U2722DE) сигнал		
Входно напрежение/ честота/ток	100-240 VAC / 50 или 60 Hz \pm 3 Hz / 1,6 A (макс.)		100-240 VAC / 50 или 60 Hz \pm 3 Hz / 2,4 A (макс.)
Пусков ток	120 V: 30 A (макс.) 240 V: 60 A (макс.) Пусков ток се измерва при околна температура от 0°C.		120 V: 42 A (макс.) 240 V: 80 A (макс.) Пусков ток се измерва при околна температура от 0°C.



Консумация на енергия	0,3 W (Изключен режим) ¹	74 W (макс.) ²	0,3 W (Изключен режим) ¹
	0,3 W (Режим на готовност) ¹	16,11W (P _{on}) ³	0,3 W (Режим на готовност) ¹
	20 W (Включен режим) ¹	51,39 W (TEC) ³	20,4 W (Включен режим) ¹
	74 W (макс.) ²		197 W (макс.) ²
	16,11W (P _{on}) ³		20,32 W (P _{on}) ³
	51,39 W (TEC) ³		66,74 W (TEC) ³

¹ Както е определено в Регламент (ЕС) 2019/2021 и Регламент (ЕС) 2019/2013 (Само U2722D/U2722DE).

² Максималната настройка за яркост и контраст при максимална мощност на зареждане за всички USB портове.

³ P_{on}: Консумацията на енергия във включено състояние е дефинирана в Energy Star, версия 8.0.

TEC: Обща консумация на енергия в kWh според Energy Star, версия 8.0.

Този документ е само за информационни цели и отразява резултатите в лабораторни условия. Вашият продукт може да е с различна производителност в зависимост от софтуера, компонентите и периферните устройства, които сте поръчали, и няма задължение да се актуализира такава информация. Съответно, клиентът не трябва да разчита на тази информация при вземането на решения за електрическите допуски или по друг начин. Няма гаранции за точността или пълнотата - нито изрични, нито подразбиращи се.



 **ЗАБЕЛЕЖКА: Този монитор има сертификат ENERGY STAR.**



Този продукт отговаря на изискванията на ENERGY STAR с фабричните настройки, които може да бъдат възстановени чрез функцията Factory Reset (Нулиране до фабрични настройки) в екранното меню. Промяната на фабричните настройки по подразбиране или разрешаването на други функции може да увеличи консумацията на енергия и да доведе до надхвърляне на посоченото за ENERGY STAR ограничение.



Физически характеристики

Модел	U2722D/U2722DX	U2722DE
Тип конектор	<ul style="list-style-type: none"> • DP конектор (DP вход и DP изход) • HDMI конектор • Аудиоизход • USB-C (USB 3.2 Gen2 10 Gbps) upstream конектор • USB-A (USB 3.2 Gen2 10 Gbps) downstream конектор x 3 (Портът с икона на  поддържа BC 1.2) • USB-C (USB 3.2 Gen2 10 Gbps, 15 W) downstream конектор 	<ul style="list-style-type: none"> • DP конектор (DP вход и DP изход) • HDMI конектор • USB-C конектор • Аудиоизход • USB-C (USB 3.2 Gen2 10 Gbps) upstream конектор • USB-A (USB 3.2 Gen2 10 Gbps) downstream конектор x 4 (Портът с икона на  поддържа BC 1.2) • RJ45 конектор • USB-C (USB 3.2 Gen2 10 Gbps, 15 W) downstream конектор
Тип сигнален кабел	Кабел DP към DP 1,8 М (Само U2722D/U2722DE) Кабел HDMI 1,8 М (Само U2722DX) Кабел USB 3.2 Gen2 А към С 1,0 м (Само U2722DE) Кабел USB 3.2 Gen2 С към С 1,0 м	
Размери (със стойката)		
Височина (удължено положение)	535,13 mm (21,07 in.)	
Височина (компрес.)	385,13 mm (15,16 in.)	
Ширина	611,34 mm (24,07 in.)	
Дълбочина	185,00 mm (7,28 in.)	
Размери (без стойка)		
Височина	352,01 mm (13,86 in.)	
Ширина	611,34 mm (24,07 in.)	
Дълбочина	49,50 mm (1,95 in.)	



Размери на стойката		
Височина (удължено положение)	428,30 mm (16,86 in.)	
Височина (компрес.)	381,50 mm (15,02 in.)	
Ширина	268,00 mm (10,55 in.)	
Дълбочина	185,00 mm (7,28 in.)	
Тегло		
Тегло с опаковката	9,62 kg (21,21 lb)	10,01 kg (22,06 lb)
Тегло с модула на стойката и кабелите	6,61 kg (14,57 lb)	7,02 kg (15,47 lb)
Тегло без модула на стойката (За стенен монтаж или VESA монтаж - без кабели)	4,38 kg (9,66 lb)	4,78 kg (10,54 lb)
Тегло на модула на стойката	1,81 kg (3,99 lb)	



Екологични характеристики

Съвместими стандарти	
<ul style="list-style-type: none">• Монитор със сертификат ENERGY STAR.• Регистрация EPEAT, където е приложимо. Регистрацията EPEAT варира според държавата. Вижте https://www.epeat.net за регистрационен статус според държавата.• Дисплей със сертификат TCO и TCO Edge.• Съвместимост с RoHS (Директивата за ограничаване на използването на опасни вещества).• Монитор без BFR/PVC (с изключение на външните кабели).• Отговаря на изискванията на NFPA 99 за ток на утечка.• Стъкло без съдържание на арсеник и живак само за панела.	
Температура	
При работа	От 0°C до 40°C (от 32°F до 104°F)
При съхранение	От -20°C до 60°C (от -4°F до 140°F)
Влажност	
При работа	От 10% до 80% (без кондензация)
При съхранение	От 5% до 90% (без кондензация)
Надморска височина	
При работа	5 000 m (16 404 ft) (макс.)
При съхранение	12 192 m (4 0000 ft) (макс.)
Топлинно разсейване	
U2722D/U2722DX	252,50 BTU/час (макс.) 68,24 BTU/час (Включен режим)
U2722DE	672,19 BTU/час (макс.) 68,24 BTU/час (Включен режим)



Назначения на изводите

DP конектор (входящ)

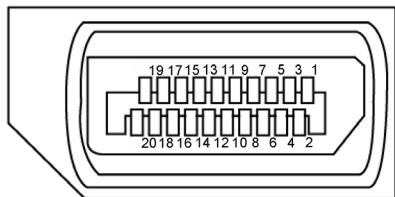

Брой изводи	20-изводна страна на свързания сигнален кабел
1	ML3(n)
2	GND
3	ML3(p)
4	ML2(n)
5	GND
6	ML2(p)
7	ML1(n)
8	GND
9	ML1(p)
10	ML0(n)
11	GND
12	ML0(p)
13	CONFIG1
14	CONFIG2
15	AUX CH (p)
16	GND
17	AUX CH (n)
18	Hot Plug Detect
19	Return
20	DP_PWR



DP конектор (изходящ)

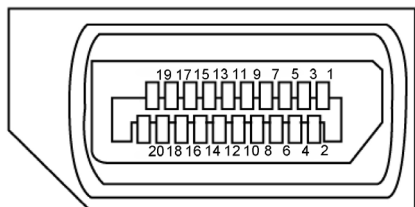

Брой изводи	20-изводна страна на свързания сигнален кабел
1	ML0(p)
2	GND
3	ML0(n)
4	ML1(p)
5	GND
6	ML1(n)
7	ML2(p)
8	GND
9	ML2(n)
10	ML3(p)
11	GND
12	ML3(n)
13	CONFIG1
14	CONFIG2
15	AUX CH(p)
16	GND
17	AUX CH(n)
18	Hot Plug Detect
19	Return
20	DP_PWR



HDMI конектор

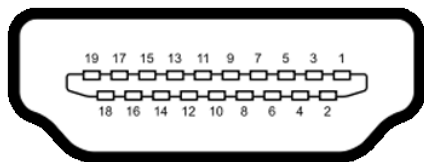

Брой изводи	19-изводна страна на свързания сигнален кабел
1	TMDS DATA 2+
2	TMDS DATA 2 SHIELD
3	TMDS DATA 2-
4	TMDS DATA 1+
5	TMDS DATA 1 SHIELD
6	TMDS DATA 1-
7	TMDS DATA 0+
8	TMDS DATA 0 SHIELD
9	TMDS DATA 0-
10	TMDS CLOCK+
11	TMDS CLOCK SHIELD
12	TMDS CLOCK-
13	CEC
14	Reserved (N.C. on device)
15	DDC CLOCK (SCL)
16	DDC DATA (SDA)
17	DDC/CEC Ground
18	+5 V POWER
19	HOT PLUG DETECT



USB Type C конектор

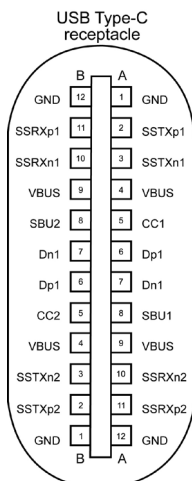



typically connected to a charger
through a Type-C cable

Извод	сигнал	Извод	сигнал
A1	GND	B12	GND
A2	SSTXp1	B11	SSRXp1
A3	SSTXn1	B10	SSRXn1
A4	VBUS	B9	VBUS
A5	CC1	B8	SBU2
A6	Dp1	B7	Dn1
A7	Dn1	B6	Dp1
A8	SBU1	B5	CC2
A9	VBUS	B4	VBUS
A10	SSRXn2	B3	SSTXn2
A11	SSRXp2	B2	SSTXp2
A12	GND	B1	GND





Универсална серийна шина (USB) (U2722D/U2722DX)

Този раздел Ви дава информация за USB портовете, налични на Вашия монитор.

ЗАБЕЛЕЖКА: До 2А за USB downstream порт (Порт с икона на батерията ) с устройства, съвместими с BC 1.2; до 0,9А на други USB downstream портове. До 3 А при порт USB Type-C downstream (порт с  икона) със съвместими устройства с 5 V/3 A.

Вашият компютър има следните USB портове:

- 1 upstream порта - отзад.
- 4 downstream порта - 2 отдолу, 2 отзад

Порт за зареждане - портовете с икона на батерията  поддържат текущата функция за зареждане, ако устройството е съвместимо с BC 1.2. USB Type-C downstream порт с  икона поддържа функция за бързо зареждане, ако устройството е съвместимо с 5V/3A.

ЗАБЕЛЕЖКА: ЗАБЕЛЕЖКА: USB портовете на монитора работят само когато мониторът е включен или е в режим Standby Mode (Режим на готовност). On in Standby Mode (Вкл. по време на режим на готовност), ако USB кабелът (А към С или С към С) е включен, USB портовете работят нормално. В противен случай, следвайте настройката на екранното меню USB Charging (зареждане през USB). Ако настройката е On in Standby Mode (Вкл. по време на режим на готовност), USB работи нормално. В противен случай USB е забранен. Ако изключите монитора и след това го включите, на свързаните периферни устройства може да са необходими няколко секунди за възобновяване на нормалната функционалност.

Super speed USB 10 Gbps (USB 3.2 Gen2) Устройство

Скорост на прехвърляне на данни	Скорост на пренос на данни	Максимална консумация на енергия (за всеки порт)
Super speed+	10 Gbps	4,5 W
Super speed	5 Gbps	4,5 W



USB 2.0 Устройство

Скорост на прехвърляне на данни	Скорост на пренос на данни	Максимална консумация на енергия (за всеки порт)
Висока скорост	480 Mbps	2,5 W
Пълна скорост	12 Mbps	2,5 W
Ниска скорост	1,5 Mbps	2,5 W





Универсална серийна шина (USB) (U2722DE)

Този раздел Ви дава информация за USB портовете, налични на Вашия монитор.

ЗАБЕЛЕЖКА: До 2А за USB downstream порт (Порт с икона на батерията ) с устройства, съвместими с BC 1.2; до 0,9А на други USB downstream портове. До 3 А при порт USB Type-C downstream (порт с  икона) със съвместими устройства с 5 V/3 А.

Вашият компютър има следните USB портове:

- 2 upstream порта - отзад.
- 5 downstream порта - 2 отдолу, 3 отзад

Порт за зареждане - портовете с икона на батерията  поддържат текущата функция за зареждане, ако устройството е съвместимо с BC 1.2. USB Type-C downstream порт с  икона поддържа функция за бързо зареждане, ако устройството е съвместимо с 5V/3A.

ЗАБЕЛЕЖКА: **ЗАБЕЛЕЖКА:** USB портовете на монитора работят само когато мониторът е включен или е в режим Standby Mode (Режим на готовност). On in Standby Mode (Вкл. по време на режим на готовност), ако USB кабелът (А към С или С към С) е включен, USB портовете работят нормално. В противен случай, следвайте настройката на екранното меню Other USB Charging (Друго зареждане през USB). Ако настройката е On in Standby Mode (Вкл. по време на режим на готовност), USB работи нормално. В противен случай USB е забранен. Ако изключите монитора и след това го включите, на свързаните периферни устройства може да са необходими няколко секунди за възобновяване на нормалната функционалност.

Super speed USB 10 Gbps (USB 3.2 Gen2) Устройство

Скорост на прехвърляне на данни	Скорост на пренос на данни	Максимална консумация на енергия (за всеки порт)
Super speed+	10 Gbps	4,5 W
Super speed	5 Gbps	4,5 W
Висока скорост*	480 Mbps	2,5 W
Пълна скорост *	12 Mbps	2,5 W

ЗАБЕЛЕЖКА: Скорост на устройството, когато е избрана висока разделителна способност.



USB 2.0 Устройство

Скорост на прехвърляне на данни	Скорост на пренос на данни	Максимална консумация на енергия (за всеки порт)
Висока скорост	480 Mbps	2,5 W
Пълна скорост	12 Mbps	2,5 W
Ниска скорост	1,5 Mbps	2,5 W

Порт USB USB 3.2 Gen2 (10 Gbps) downstream (отдолу)

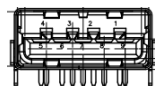

Номер на извод	Име на сигнала
1	VBUS
2	D-
3	D+
4	GND
5	StdB_SSTX-
6	StdB_SSTX+
7	GND_DRAIN
8	StdB_SSRX-
9	StdB_SSRX+
Обшивка	Екран

Порт USB USB 3.2 Gen2 (10 Gbps) downstream (отзад)

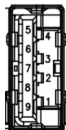

Номер на извод	Име на сигнала
1	VBUS
2	D-
3	D+
4	GND
5	StdA_SSRX-
6	StdA_SSRX+
7	GND_DRAIN
8	StdA_SSTX-
9	StdA_SSTX+
Обшивка	Екран



RJ45 порт (от страната на конектора) (Само U2722DE)

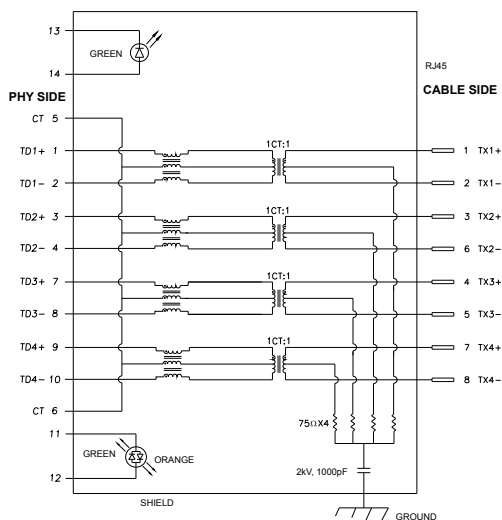

Извод	сигнал	Извод	сигнал
1	TD1 +	8	TD3 -
2	TD1 -	9	TD4 +
3	TD2 +	10	TD4 -
4	TD2 -	11	GREEN_ ORANGE
5	CT	12	GREEN_ ORANGE
6	CT	13	GREEN
7	TD3 +	14	GREEN

Инсталация на драйвера

Инсталирайте Realtek USB GBE Ethernet Controller Driver наличен за Вашата система. Той е достъпен и може да се изтегли на адрес

<https://www.dell.com/support> под раздел “Драйвер и изтегляне”.

Скорост на данни в мрежата (RJ45) чрез USB-C 1000 Mbps.

NOTE: Този LAN порт е съвместим с 1000Base-T IEEE 802.3az, поддържа Mac адрес (отпечатан върху етикета с модела) Pass-thru (MPT), Wake-on-LAN (WOL) от режим на готовност (само S3) и функция UEFI* PXE Boot [UEFI PXE Boot не се поддържа на настолни компютри Dell Desktop (освен за OptiPlex 7090/3090 Ultra Desktop)], тези 3 функции зависят от настройките на BIOS и от версията на операционната система. Функционалността може да варира за компютри, различни от Dell.

*UEFI е съкращение за Unified Extensible Firmware Interface.



Състояние на LED на RJ45 конектора (Само U2722DE):



LED	Цвят	Описание
Десен LED	Кехлибарено или зелено	Индикатор за скоростта: <ul style="list-style-type: none">• Светещ кехлибарен индикатор - 1000 Mbps• Светещ зелен индикатор - 100 Mbps• Изключен индикатор - 10 Mbps
Ляв LED	Зелено	Индикатор за свързване / активност: <ul style="list-style-type: none">• Мига - активност на порта.• Светещ зелен индикатор - установява се връзка.• Изключен индикатор - връзка не е установена.

ЗАБЕЛЕЖКА: RJ45 кабелът не е стандартен аксесоар, включен в комплекта.



Plug-and-Play

Можете да инсталирате монитора в системата, съвместима с Plug-and-Play. Мониторът автоматично предоставя компютърната система с Extended Display Identification Data (EDID), като използва протоколи Display Data Channel (DDC), така че системата може сама да се конфигурира и да оптимизира настройките на монитора. Повечето инсталации на монитора са автоматични; може да изберете различни настройки, ако желаете. За информация относно промяната на настройките на монитора, вижте [Работа с монитора](#).

Качество на LCD монитора и политика за пикселите

По време на производствения процес на LCD монитора, не е необичайно за един или повече пиксели да останат фиксирани в непроменливо състояние, което е трудно забележимо и не засяга качеството на дисплея или използваемостта. За повече информация относно Политиката за пикселите на LCD мониторите, вижте уеб сайта за поддръжка на Dell: <https://www.dell.com/pixelguidelines>.



Ергономичност

△ **ВНИМАНИЕ:** Неправилно или продължително използване на клавиатурата може да доведе до нараняване.

△ **ВНИМАНИЕ:** Гледане в монитора продължително време може да доведе до напрежение в очите.

За комфорт и ефективност, спазвайте следните насоки, когато конфигурирате и използвате своята работна компютърна станция.

- Поставете компютъра си, така че мониторът и клавиатурата да са директно пред Вас, докато работите. На пазара има специални рафтове, които да Ви помогнат правилно да позиционирате своята клавиатура.
- За да намалите риска от умора в очите и болка във врата/ръцете/гърба/раменете в резултат от използване на монитора продължително време, препоръчваме да направите следното:
 1. Поставете екрана на разстояние между 50 до 70 cm (от 20 до 28 инча) от очите си.
 2. Мигайте често, за да навлажните очите си, или мокрете очите си с вода след продължителна работа пред монитора.
 3. Правете чести почивки от 20 минути на всеки два часа.
 4. Гледайте встрани от монитора и се взирайте в отдалечени предмети на разстояние 20 фута за най-малко 20 секунди по време на почивките.
 5. Правете стречинг упражнения, за да облекчите напрежението във врата, ръцете, гърба и раменете по време на почивките.
- Уверете се, че екранът на монитора е на нивото на очите или малко под него, когато сте седнали пред монитора.
- Регулирайте наклона на монитора, контраста му и настройките за яркост.
- Регулирайте околната светлина около Вас (като лампи отгоре, настолни лампи и завеси или щори на прозорците), за да сведете до минимум отраженията и отблясъците върху екрана на монитора.
- Използвайте стол, който предоставя опора в лумбалната област.
- Дръжте ръцете си хоризонтално, като дланите са в удобно неутрално положение, когато използвате клавиатурата или мишката.



- Винаги оставайте място за опора на ръцете Ви, докато използвате клавиатурата или мишката.
- Отпуснете ръце естествено от двете страни.
- Уверете се, че петите Ви са плътно до пода.
- Когато сте в седнало положение, уверете се, че тежестта на краката Ви е върху краката, а не върху предната част на седалката. Регулирайте височината на стола си или използвайте опора за крака, ако е необходимо, за да поддържате правилна стойка.
- Променяйте работните си дейности. Опитайте се да организирате работата си, така че да не се налага да седите и да работите продължително време. Опитайте се да ставате или да правите разходки на равни интервали от време.
- Дръжте зоната под бюрото си без препятствия и кабели или захванващи кабели, които може да попречат на удобната поза при сядане или да крият потенциален риск от спъване.

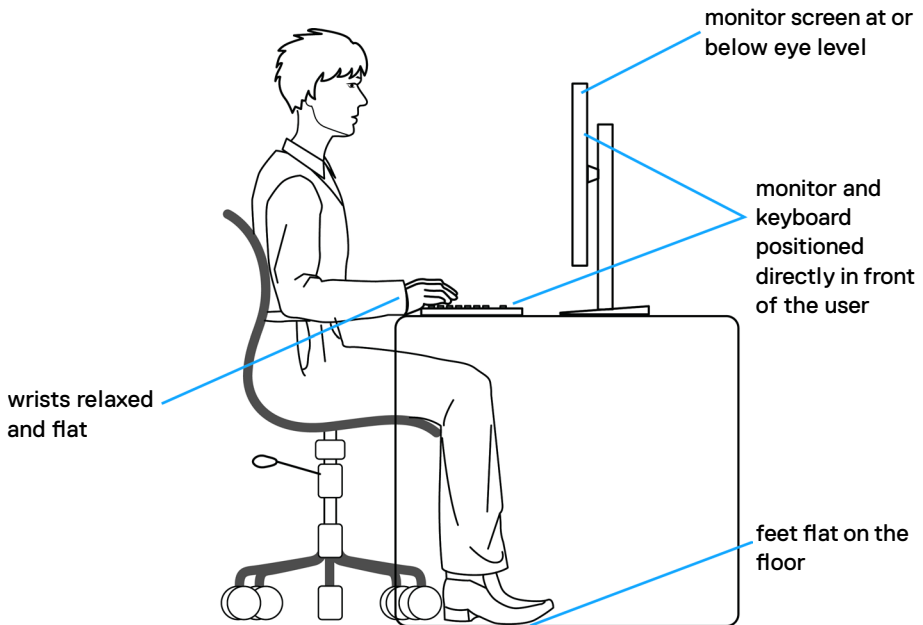

Боравене с дисплея и преместване

За да сте сигурни, че с монитора се борави безопасно при повдигането или преместването му, следвайте указанията, посочени по-долу:

- Преди да преместите или повдигнете монитора, изключете компютъра и монитора.
- Изключете всички кабели от монитора.
- Поставете монитора в оригиналния кашон с оригиналните опаковъчни материали.
- Дръжте здраво монитора отдолу и отстрани, без да прилагате прекомерна сила, когато повдигате или местите монитора.

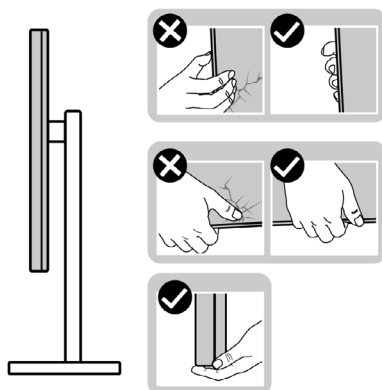

- Когато повдигате или местите монитора, уверете се, че екранът е обърнат встрани от Вас и не натискайте зоната на дисплея, за да избегнете драскотини или повреди.

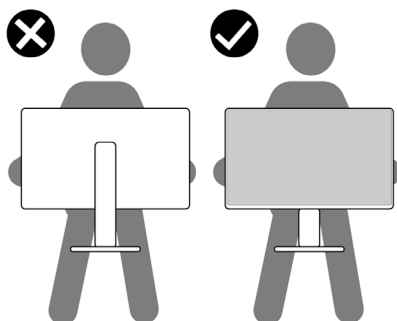

- Когато транспортирате монитора, избягвайте внезапни удари или вибрации към него.



- Когато повдигате или местите монитора, не го завъртайте нагоре с главата, докато държите основата на стойката или повдигача на стойката. Това може да доведе до случайна повреда на монитора или да причини нараняване.

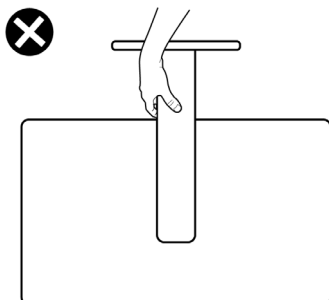

Инструкции за поддръжка

Почистване на монитора

- ⚠ **ПРЕДУПРЕЖДЕНИЕ:** Преди почистване на монитора, изключете захранващия кабел на монитора от електрическия контакт.
- ⚠ **ВНИМАНИЕ:** Прочетете и следвайте [Инструкции за безопасност](#) преди почистване на монитора.



За най-добри практики следвайте инструкциите в списъка по-долу докато разопаковате, почиствате или боравите с монитора:

- За да почистите своя антистатичен екран, леко навлажнете меко и чисто парче плат с вода. Ако е възможно, използвайте специална кърпа за почистване на екрани или разтвор, подходящ за антистатични покрития. Не използвайте бензол, разтворител, амоняк, абразивни почистващи препарати или сгъстен въздух.
- Използвайте леко навлажнено, меко парче плат за почистване на монитора. Избягвайте използването на какъвто и да било почистващ препарат, защото някои препарати оставят бяла следа по монитора.
- Ако забележите бял прах, когато разопаковате монитора си, избършете го с кърпа.
- Трябва да боравите внимателно с монитор си, защото по-тъмните на цвят монитори се драскат по-лесно и белите драскотини са по-видими в сравнение с по-светлите монитор.
- За да се запази най-доброто качество на образа на Вашия монитор, използвайте динамично променящ се скрийнсейвър и изключете монитора, когато не се използва.



Инсталиране на монитора

Поставяне на поставката

-  **ЗАБЕЛЕЖКА:** Повдигачът на стойката и основата на стойката са отстранени, когато мониторът се изпраща от фабриката.
-  **ЗАБЕЛЕЖКА:** Следните инструкции са приложими само за стойката, изпратена с Вашия монитор. Ако свързвате стойка, която сте закупили от друг източник, следвайте инструкциите за инсталация, включени заедно със стойката.

Монтиране на стойката на монитора:

1. Отворете предния капак на кутията за достъп до повдигача на стойката и основата на стойката.

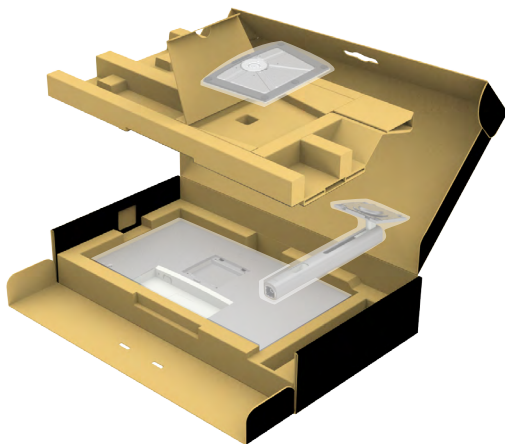

2. Подравнете повдигача на стойката към основата на стойката.
3. Отворете винтовата дръжка в долната част на основата на стойката и я завъртете по посока на часовниковата стрелка, за да закрепите здраво стойката.



4. Затворете винтовата дръжка.

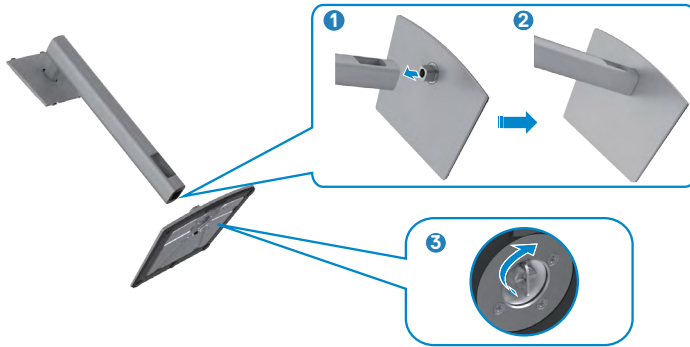

5. Отворете защитния капак на монитора, за да получите достъп до гнездото VESA на монитора.

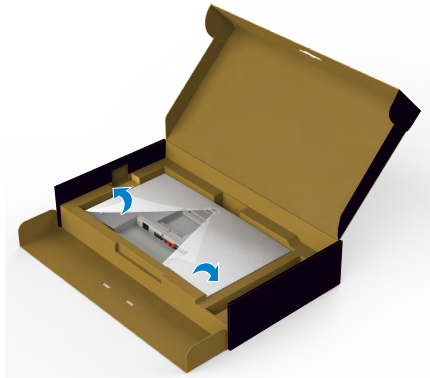

6. Плъзнете щифтовете на повдигача на стойката в гнездата на задния капак на дисплея и натиснете надолу модула на стойката, за да щракне на мястото си.

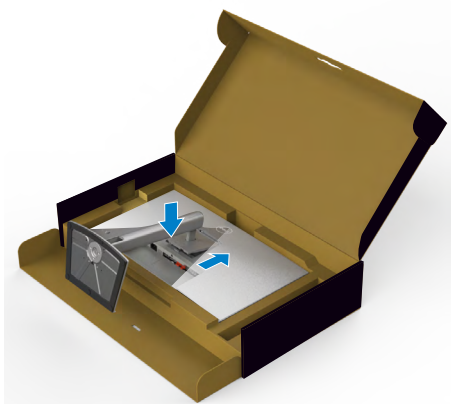

7. Хванете стойката и повдигнете внимателно монитора, след което го поставете върху равна повърхност.



ЗАБЕЛЕЖКА: Дръжте здраво повдигача на стойката, когато повдигате монитора, за да избегнете случайни повреди.

8. Повдигнете предпазния капак от монитора.

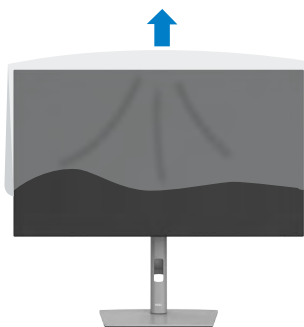

Използване на наклон, завъртане и вертикално удължаване

ЗАБЕЛЕЖКА: Следните инструкции са приложими само за стойката, изпратена с Вашия монитор. Ако свързвате стойка, която сте закупили от друг източник, следвайте инструкциите за инсталация, включени заедно със стойката.

Наклон, завъртане и вертикално удължаване

Когато стойката е прикачена към монитора, можете да наклоните монитора до най-подходящия за Вас зрителен ъгъл.

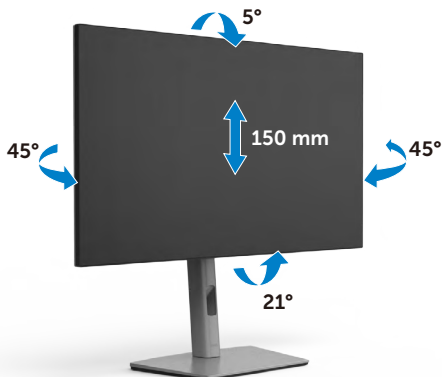



ЗАБЕЛЕЖКА: Когато мониторът се изпраща от фабриката, стойката е отделена.

Завъртане на дисплея

Преди да завъртите дисплея, удължете го вертикално до горната част на повдигача на стойката и след това наклонете дисплея назад докрай, за да избегнете удар на долния край на дисплея.



-  **ЗАБЕЛЕЖКА:** За да превключите настройката на дисплея на Вашия компютър Dell между ориентация пейзаж и портрет при завъртане на дисплея, изтеглете и инсталирайте най-новия графичен драйвер. За изтегляне отидете на <https://www.dell.com/support/drivers> и потърсете подходящия драйвер.
-  **ЗАБЕЛЕЖКА:** Когато дисплеят е в режим на портрет, може да усетите влошаване на работата, когато използвате приложения с интензивна графика, като например 3D игри.

Конфигуриране на настройките на дисплея на компютъра след завъртане

След като завъртите дисплея, изпълнете процедурата по-долу, за да конфигурирате настройките на дисплея на компютъра си.

-  **ЗАБЕЛЕЖКА:** Ако използвате монитора с компютър, различен от Dell, трябва да отидете на уеб сайта на производителя на видеократата или на уеб сайта на производителя на Вашия компютър за информация относно завъртането на съдържанието на Вашия дисплей.

Конфигуриране на настройките на дисплея:

- Щракнете с десния бутон на мишката върху **Desktop (Работен плот)** и върху **Properties (Свойства)**.
 - Изберете раздел **Settings (Настройки)** и щракнете върху **Advanced (Разширени)**.
 - Ако имате видеокарта AMD, изберете раздела **Rotation (Ротация)** и изберете желаното завъртане.
 - Ако имате видеокарта nVidia, щракнете върху раздел **nVidia**, в лявата колонка изберете **NVRotate**, след което изберете желаното завъртане.
 - Ако имате видеокарта Intel®, изберете графичен раздел Intel, щракнете върху **Graphic Properties (Свойства на видеокартата)**, изберете раздел **Rotation (Ротация)**, след което задайте предпочитаното завъртане.
-  **ЗАБЕЛЕЖКА:** Ако не виждате опцията за завъртане или ако тя не работи както трябва, отидете на <https://www.dell.com/support> и изтеглете най-новия драйвер за Вашата видеокарта.



Организиране на кабелите



След като свържете всички необходими кабели към монитора и компютъра (вж. [Свързване на Вашия монитор](#) относно свързване на кабелите), организирайте всички кабели както е показано по-горе. Ако кабелът не може да достигне до Вашия компютър, може да се свържете директно с компютъра без да се преминава през гнездото на стойката на монитора.

Свързване на Вашия монитор

⚠ ПРЕДУПРЕЖДЕНИЕ: Преди да започнете процедурите в този раздел, следвайте [Инструкции за безопасност](#).

Свързване на Вашия монитор към компютъра:

1. Изключете компютъра си.
2. Свържете DisplayPort или USB кабела и USB Type-C кабела от Вашия монитор към компютъра.
3. Включете Вашия монитор.
4. Изберете правилния източник на входен сигнал в екранното меню на Вашия монитор и включете компютъра си.

■ ЗАБЕЛЕЖКА: U2722D/U2722DX/U2722DE настройката по подразбиране е DisplayPort 1.4. Видеокарта DisplayPort 1.1 може да не се показва нормално. Вижте [Специфични проблеми с продукта – Няма образ, когато се използва DP връзка към компютъра](#), за да промените настройката по подразбиране.



U2722D/U2722DX

Свързване на HDMI кабели (U2722DX (Входяща кутия) / U2722D (като опция))



Свързване на DP кабела



Свързване на монитора за функция DP предаване на множество потоци (MST)

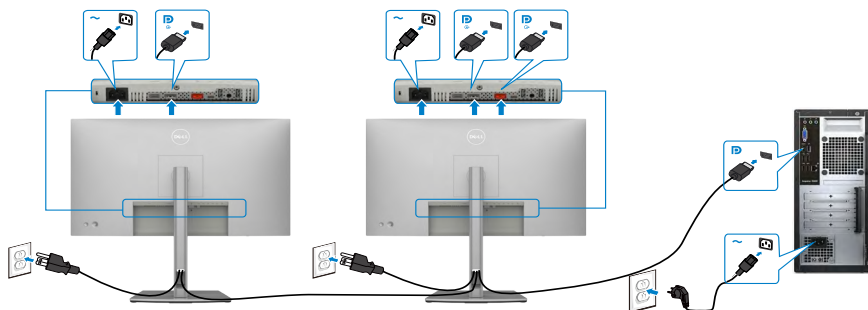

- ЗАБЕЛЕЖКА:** Поддържа DP MST функция. За да използвате тази функция, графичната карта на Вашия компютър трябва да е сертифицирана за DP1.2 с опция MST.
- ЗАБЕЛЕЖКА:** Отстранете гумената тапа, когато използвате изходния DP конектор.

Свързване на кабел USB-C (А към С)

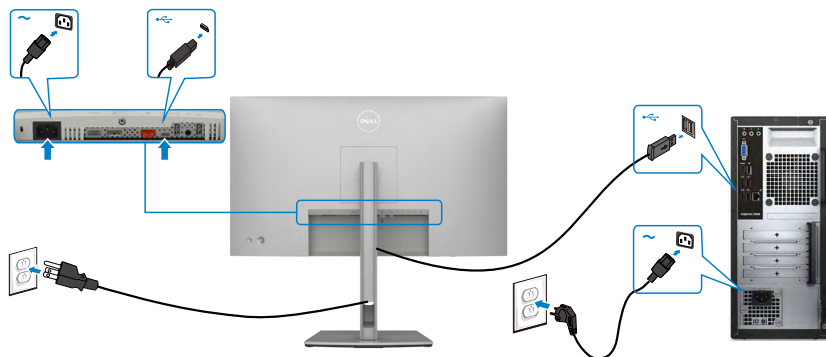

- ЗАБЕЛЕЖКА:** Тази връзка само за данни е налична и няма видео. Трябва Ви друга видеовръзка за показване.

Свързване на кабел USB-C (С към С) (като опция)

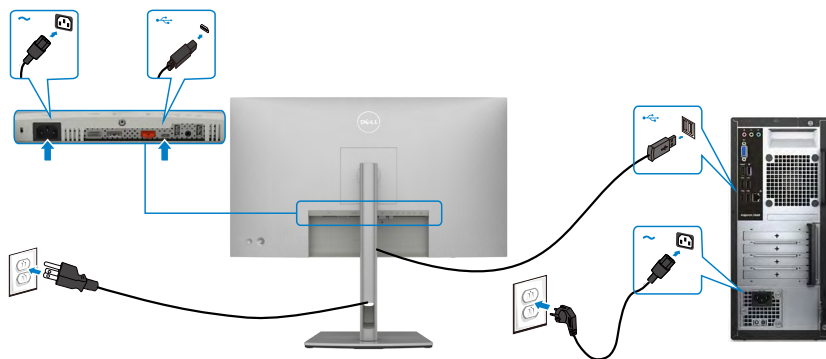

- ЗАБЕЛЕЖКА:** Тази връзка е налична само upstream и няма видео. Трябва Ви друга видеовръзка за показване.



U2722DE

Свързване на HDMI кабела (като опция)



Свързване на DP кабела



Свързване на монитора за функция DP предаване на множество потоци (MST)

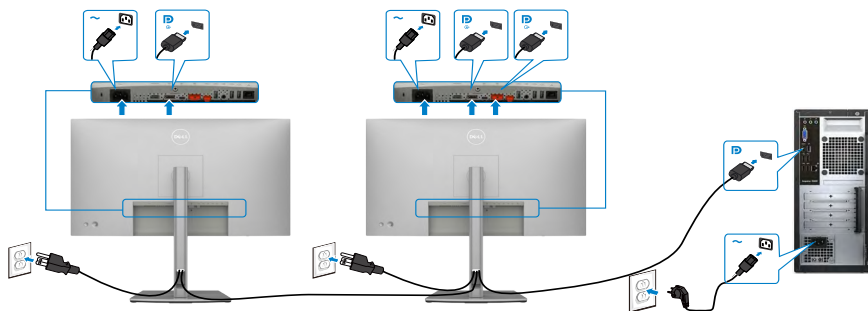

ЗАБЕЛЕЖКА: Поддържа DP MST функция. За да използвате тази функция, графичната карта на Вашия компютър трябва да е сертифицирана за DP1.2 с опция MST.

ЗАБЕЛЕЖКА: Отстранете гумената тапа, когато използвате изходния DP конектор.

Свързване на кабел USB-C (А към С)

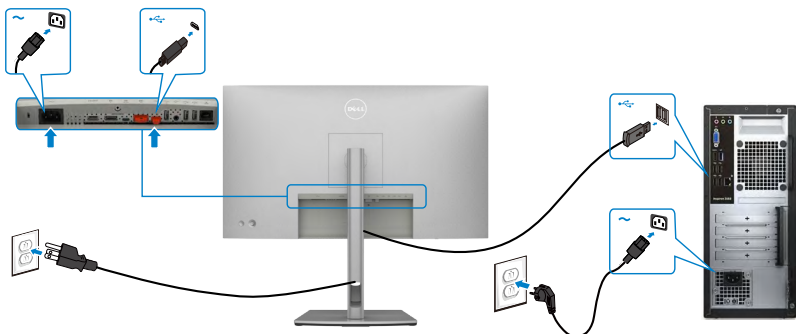

ЗАБЕЛЕЖКА: Тази връзка само за данни е налична и няма видео. Трябва Ви друга видеовръзка за показване.

Свързване на кабел USB-C (С към С)



Порт USB Type-C на Вашия монитор:

- Може да се използва като USB Type-C, DisplayPort 1.4.
- Поддържа USB Power Delivery (PD) с профили до 90 W.

ЗАБЕЛЕЖКА: Независимо от изискванията за захранване/реалната консумация на енергия на Вашия лаптоп или оставащото време с батерийно захранване, мониторът Dell U2722DE е проектиран за захранване на Вашия лаптоп с до 90 W.



Номинално захранване (на лаптопи с USB Type-C с PowerDelivery)	Максимална мощност на захранване
45 W	45 W
65 W	65 W
90 W	90 W
130 W	Не се поддържа

Свързване на монитора за функция USB-C предаване на множество потоци (MST)

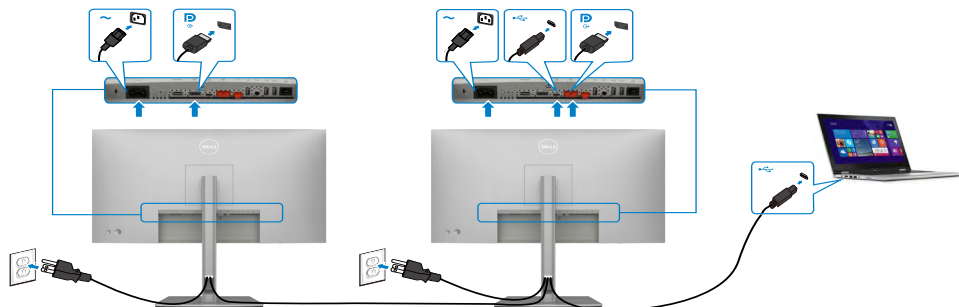

ЗАБЕЛЕЖКА: Максималният брой поддържани U2722DE чрез MST зависи от пропускателната способност на USB-C източника. Вижте “проблеми, специфични за продукта – няма образ при използване на USB-C MST”.

ЗАБЕЛЕЖКА: Отстранете гумената тапа, когато използвате изходния DP конектор.

Свързване на монитора за RJ45 кабел (като опция)

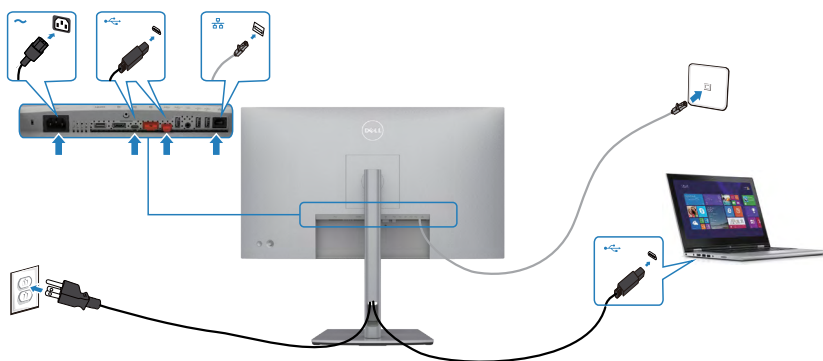

Dell Power Button Sync (DPBS) (Само U2722DE)

- Мониторът U2722DE е проектиран с функцията Dell power button sync (DPBS), за да Ви даде възможност да управлявате състоянието на захранването на компютърната система от бутона за включване и изключване на монитора. Тази функция е съвместима с платформата Dell OptiPlex 7090/3090 Ultra и се поддържа само през интерфейс USB-C.

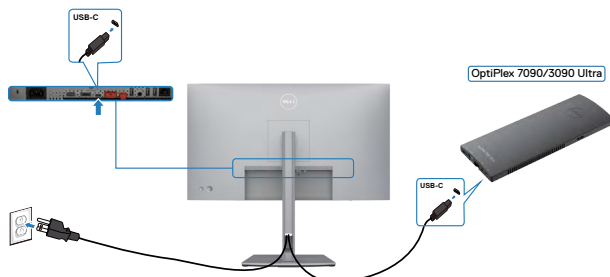

- За да се уверите, че функцията DPBS работи първия път, трябва да извършите следните стъпки за платформата Dell OptiPlex 7090/3090 Ultra в **Control Panel (Контролен панел)**.

ЗАБЕЛЕЖКА: DPBS поддържа само порта с икона .

Отидете в **Control Panel (Контролен панел)**.

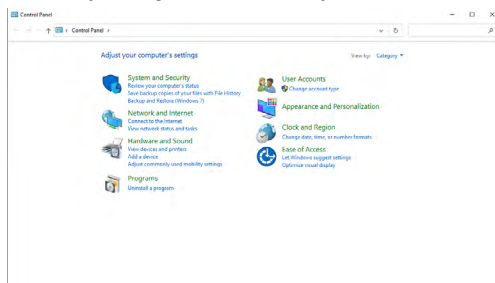

Изберете **Hardware and Sound (Хардуер и звук)**, след което **Power Options (Опции на захранването)**.

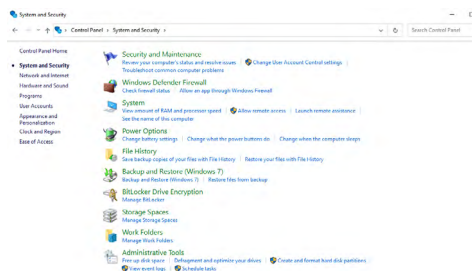

Отидете в System Settings (Системни настройки)

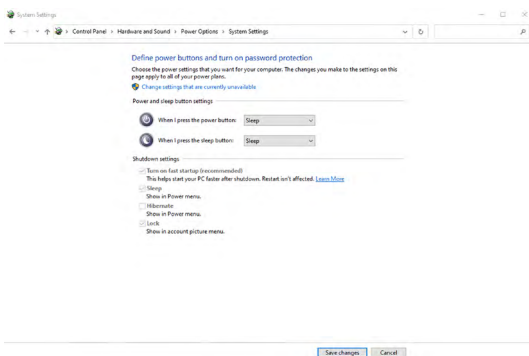

В падащото меню **When I press the power button (Когато натисна бутона за захранване)**, има няколко опции за избор, а именно **Do nothing/Sleep/Hibernate/Shut down (Не прави нищо/Заспиване/Хибернация/Изключване)** и може да изберете **Sleep/Hibernate/Shut down (Заспиване/Хибернация/Изключване)**.

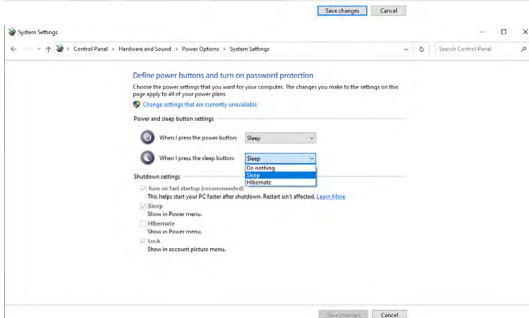
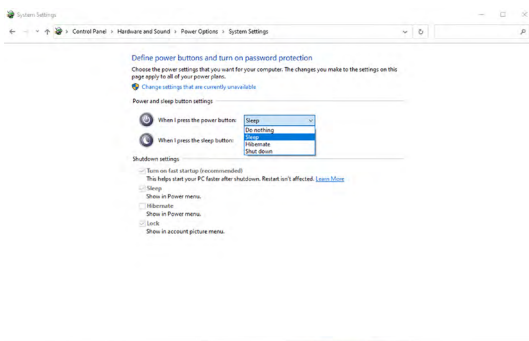

ЗАБЕЛЕЖКА: Не избирайте **Do nothing (Не прави нищо)**, в противен случай бутонът за включване и изключване на монитора не може да се синхронизира със състоянието на захранването на компютърната система.



Свързване на монитора за DPBS за пръв път

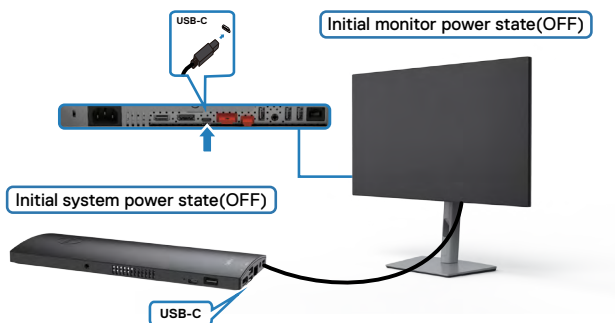

При първа настройка на функцията DPBS, следвайте стъпките по-долу:

1. Уверете се, че и компютърът, и мониторът са **ИЗКЛЮЧЕНИ**.
2. Свържете кабела USB Type-C от компютъра към монитора.
3. Натиснете бутона за включване и изключване на монитора, за да **ВКЛЮЧАТ** монитора.
4. И мониторът, и компютърът ще се включат веднага. Изчакайте известно време (около 6 секунди). Както компютърът, така и мониторът ще се **ИЗКЛЮЧАТ**.
5. Натиснете или бутона за включване и изключване на монитора или този на компютъра. Както компютърът, така и мониторът ще се **ВКЛЮЧАТ**. Състоянието на захранването на компютърната система е синхронизирано с бутона за включване и изключване на монитора.

ЗАБЕЛЕЖКА: Когато мониторът и компютърът първо са в **ИЗКЛЮЧЕНО** състояние, препоръчва се първо да **ВКЛЮЧИТЕ** монитора, след което да свържете кабела USB Type-C от компютъра към монитора.

ЗАБЕЛЕЖКА: Може да включите платформата OptiPlex 7090/3090 Ultra с помощта на жака на адаптера за прав ток. Можете също да включите платформата OptiPlex 7090/3090 Ultra с помощта на кабела USB-C на монитора чрез Power Delivery (PD); задайте USB-C Charging (USB-C зареждане) да бъде On in Off Mode (Включено в изключен режим).



Използване на функцията DPBS

Когато натиснете бутона за включване и изключване на монитора или този на компютъра, състоянието на монитора/компютъра е както следва:

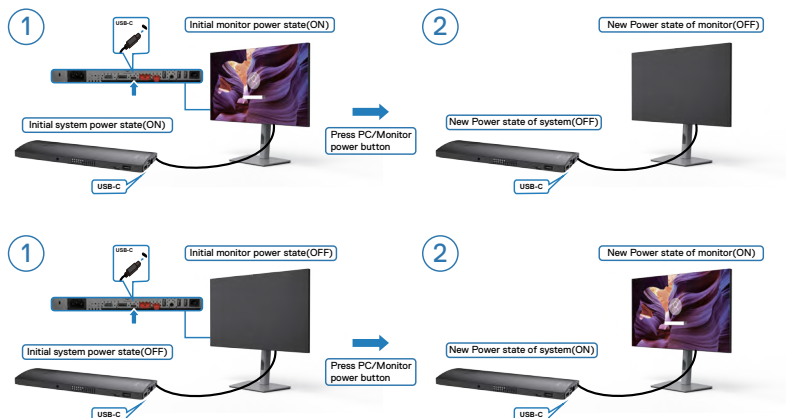

Когато състоянието на захранване на монитора и на компютъра е **ВКЛЮЧЕНО** докато натискате и задържате за 4 секунди бутона на захранването на монитора, екранът ще Ви попита дали искате да изключите компютъра.

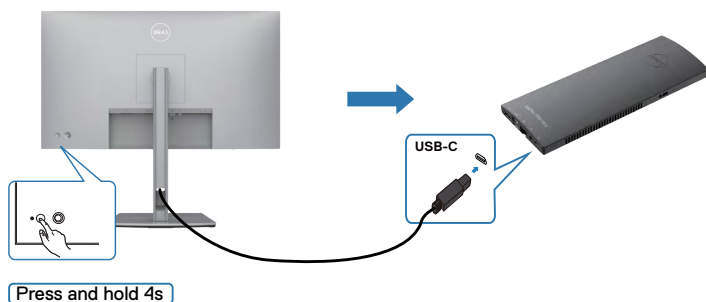

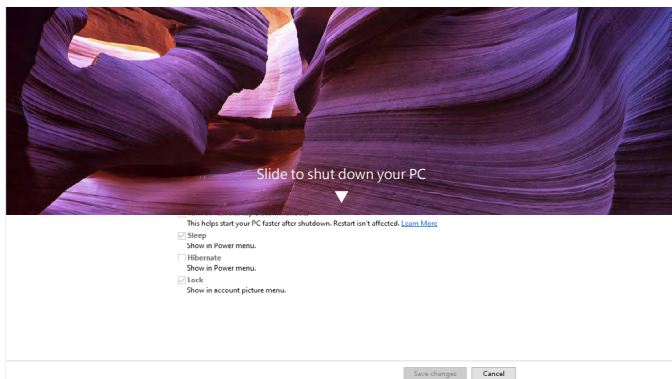

Когато състоянието на захранване на монитора и на компютъра е **ВКЛЮЧЕНО** докато **натискате и задържате за 10 секунди бутона на захранването на монитора**, компютърът ще се изключи.

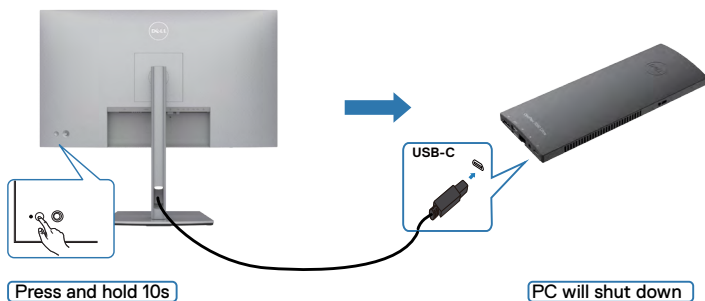

Свързване на монитора за функция USB-C Multi-Stream Transport (MST)

Компютър е свързан към два монитора първоначално в ИЗКЛ. състояние и състоянието на захранването на компютърната система е синхронизирано с бутона за включване и изключване на Монитор 1. Когато натиснете бутона за включване и изключване на Монитор 1 или на компютъра, както Монитор 1, така и компютърът се ВКЛЮЧВАТ. В същото време Монитор 2 остава ИЗКЛЮЧЕН. Трябва ръчно да натиснете бутона за включване и изключване на Монитор 2, за да го ВКЛЮЧИТЕ.

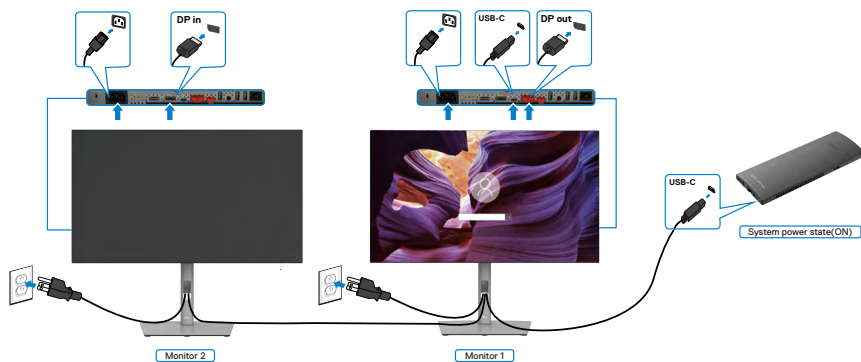

По същия начин, компютър е свързан към два монитора първоначално във ВКЛЮЧЕНО състояние и състоянието на захранването на компютърната система е синхронизирано с бутона за включване и изключване на Монитор 1. Когато натиснете бутона за включване и изключване на Монитор 1 или на компютъра, както Монитор 1, така и компютърът се ИЗКЛЮЧВАТ. В същото време Монитор 2 остава в Standby mode (Режим на готовност). Трябва ръчно да натиснете бутона за включване и изключване на Монитор 2, за да го ИЗКЛЮЧИТЕ.

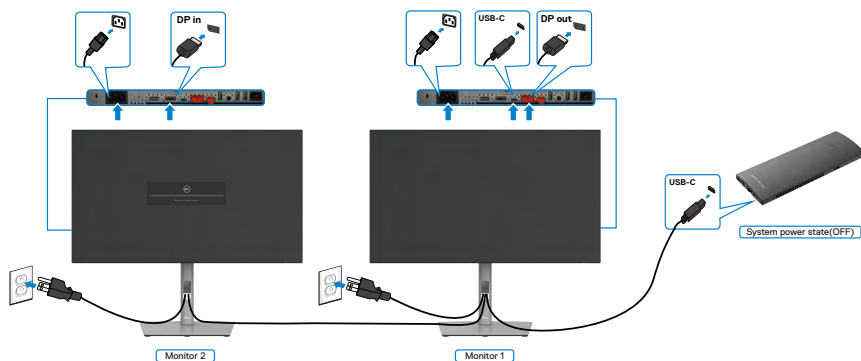

Свързване на монитора за USB-C

Платформата Dell OptiPlex 7090 Ultra има два порта USB-C, така че състоянието на захранване и на Монитор 1, и на Монитор 2 може да се синхронизира с компютъра.

Докато компютърът и двата монитора първоначално са във ВКЛЮЧЕНО състояние на захранването, натискането на бутона за включване и изключване на Монитор 1 или Монитор 2 ще ИЗКЛЮЧИ компютъра, Монитор 1 и Монитор 2.

ЗАБЕЛЕЖКА: DPBS поддържа само порта с икона  .

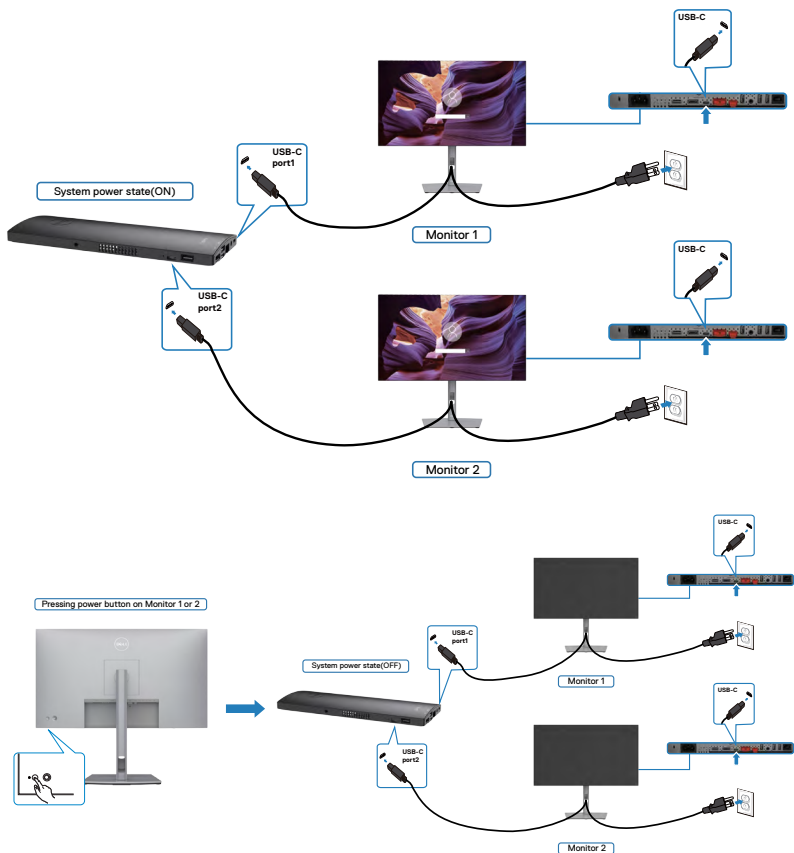

Уверете се, че **USB-C Charging (USB-C зареждане)** е On in Off Mode (Включено в изключен режим). Докато компютърът и двата монитора първоначално са в ИЗКЛЮЧЕНО състояние на захранването, натискането на бутона за включване и изключване на Монитор 1 или Монитор 2 ще **ВКЛЮЧИ** компютъра, Монитор 1 и Монитор 2.

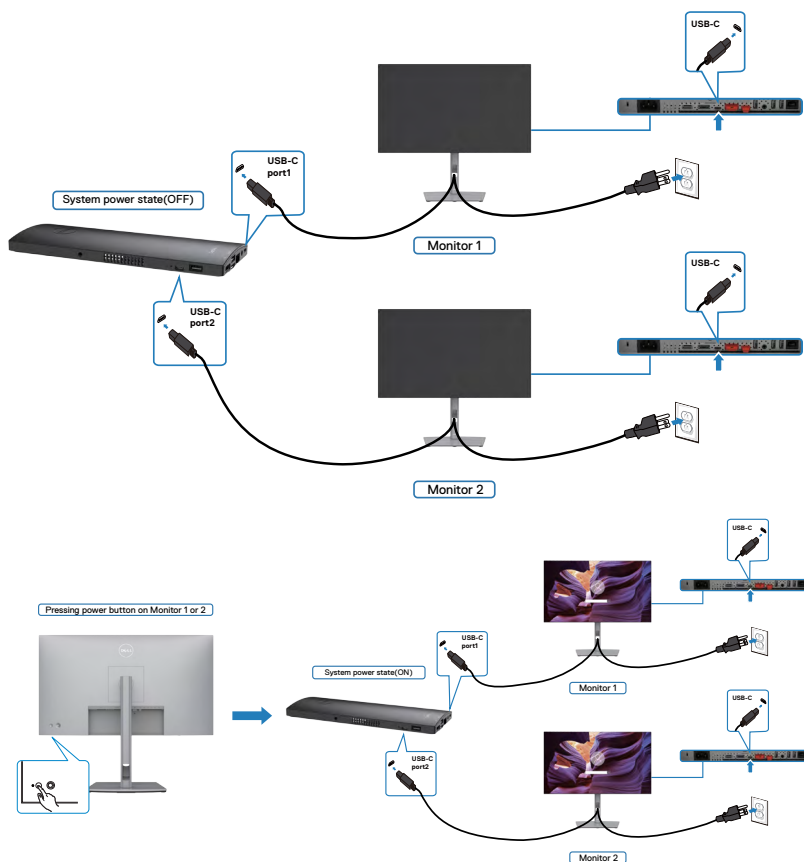

Обезопасяване на монитора с помощта на заключващ механизъм Kensington (като опция)

Гнездо за заключващ механизъм се намира в най-долната част на монитора. (Вижте [Гнездо за заключващ механизъм](#))

За повече информация относно използването на заключващ механизъм Kensington (купува се отделно) вижте документацията, предоставена заедно със заключващия механизъм.

Закрепете монитора към маса, като използвате заключващ механизъм Kensington.

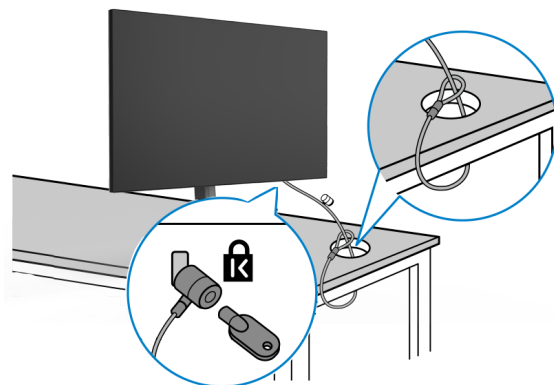

ЗАБЕЛЕЖКА: Изображението се използва единствено с илюстративна цел. Външният вид на заключващия механизъм може да варира.



Отстраняване на стойката на монитора

⚠ ВНИМАНИЕ: За да избегнете драскотини по LCD екрана при премахване на стойката, уверете се, че мониторът е поставен върху мека и чиста повърхност.

📌 ЗАБЕЛЕЖКА: Следните инструкции са приложими само за стойката, изпратена с Вашия монитор. Ако свързвате стойка, която сте закупили от друг източник, следвайте инструкциите за инсталация, включени заедно със стойката.

Отстраняване на стойката:

1. Поставете монитора върху мека и равна повърхност или възглавница.
2. Натиснете и задръжте бутона за освобождаване на стойката.
3. Повдигнете стойката нагоре и я отдалечете от монитора.

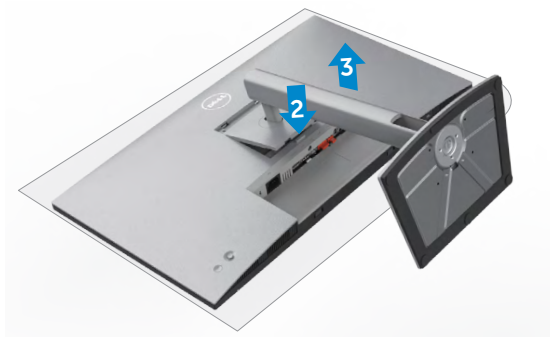

Монтиране на стена (като опция)



ЗАБЕЛЕЖКА: Използвайте болтове M4 x 10 mm за свързване на компютъра към комплект за стенен монтаж.

Вижте инструкциите включени в комплекта за монтаж на стена, съвместим с VESA.

1. Поставете монитора върху мека и равна повърхност или възглавница върху стабилна, равна маса.
2. Отстранете стойката.
3. Използвайте отвертка Phillips, за да отстраните болтовете от пластмасовия капак.
4. Монтирайте скобата от комплекта за стена към монитора.
5. Монтирайте монитора на стената като следвате инструкциите в документацията, изпратена заедно с комплекта за монтаж на стена.

ЗАБЕЛЕЖКА: За използване само с стойки за стена от UL, CSA или GS с минимално тегло/капацитет на натоварване 17,52 kg (38.6 lb) (U2722D/U2722DX) / 19,12 kg (42,15 lb) (U2722DE).



Работа с монитора

Включване на монитора

Натиснете бутона , за да включите монитора.



Използване на управлението с джойстик

Използвайте управлението с джойстик в задната част на монитора, за да направите настройки на екранното меню.

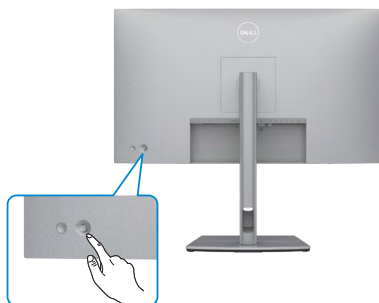

За да промените настройките на екранното меню с помощта на джойстика за управление в задния край на монитора, направете следното:

1. Натиснете джойстика, за да отворите стартиращата програма на екранното меню.
2. Преместете джойстика нагоре/надолу/наляво/надясно, за да превключите между опциите на екранното меню.



Функции на джойстика

Функции	Описание
	Натиснете джойстика, за да отворите Menu Launcher (Стартираща програма на менюто) на екранното меню.
	За навигация надясно и наляво.
	За навигация нагоре и надолу.



Използване на Menu Launcher (Стартираща програма на менюто)

Натиснете джойстика, за да отворите стартиращата програма на екранното меню.

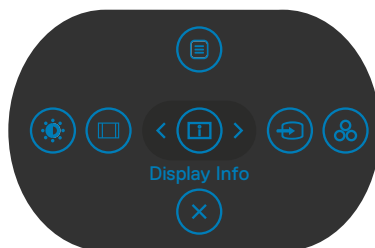

Стартираща програма на менюто

- Превключете джойстика нагоре, за да отворите главното меню.
- Превключете джойстика наляво или надясно, за да изберете желаните клавиши за бърз достъп.
- Превключете джойстика надолу за изход.



Детайли за стартиращата програма на менюто

Следната таблица описва иконите на стартиращата програма на менюто:





иконите на стартиращата програма на менюто	Описание
 Menu (Меню)	Отваря екранното меню. Вижте Използване на главното меню .
 Display Info (Информация за дисплея) (Клавиш за пряк път 1)	Показва текущите настройки на монитора.
 Input Source (Източник на входен сигнал) (Клавиш за пряк път 2)	Задава Input Source (Входен сигнал) .
 Preset Modes (Предварителни режими) (Клавиш за пряк път 3)	Позволява избор от списък с Preset color modes (Готови цветови режими) .
 Brightness/Contrast (Яркост/Контраст) (Клавиш за пряк път 4)	За пряк достъп до плъзгачите за регулиране Brightness/Contrast (Яркост/Контраст) .
 Aspect Ratio (Пропорции) (Клавиш за пряк път 5)	Регулира пропорциите на екрана.
 Exit (Изход)	Излиза от главното екранно меню.

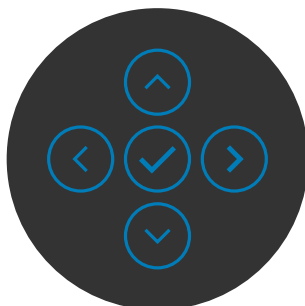

Бутон на предния-панел

Използвайте бутоните на предната страна на монитора, за да конфигурирате настройките на изображението.



Бутон на предния панел	Описание
1   Горе Долу	Използвайте клавишите Нагоре (увеличаване) и Надолу (Надолу) за регулиране на елементите в екранното меню.
2  Назад	Използвайте бутон Назад , за да се върнете назад към предишното меню.
3  Напред	Използвайте бутон Напред , за да отидете на следващото ниво или да изберете опция.
4  Отметка	Използвайте бутон Отметка , за да потвърдите избора си.



Използване на главното меню

Икона	Меню и подменюта	Описание
	Brightness/Contrast (Яркост/Контраст)	Активира регулиране Brightness/Contrast (Яркост/Контраст).  
	Brightness (Яркост)	Регулира луминесценцията на подсветката (Диапазон: 0 - 100). Преместете джойстика нагоре, за да увеличите яркостта. Преместете джойстика надолу, за да намалите яркостта.
	Contrast (Контраст)	Първо настройте Brightness (Яркост) , след това настройте Contrast (Контраст) , само ако е необходимо допълнително регулиране. Преместете джойстика нагоре, за да увеличите контрастът и преместете джойстика надолу, за да намалите контраста (Диапазон: 0 - 100). Функцията Contrast (Контраст) регулира степента на разлики между тъмнина и светлина на екрана на монитора.



Икона	Меню и подменюта	Описание
-------	------------------	----------



Input Source
(Източник на входен сигнал)

Избира между различни източници на входен видеосигнал, които са свързани към Вашия монитор.

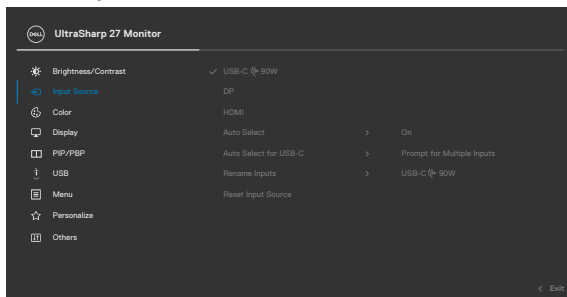



USB-C (Само U2722DE)	Изберете USB-C вход, когато използвате USB-C конектора. Натиснете бутона на джойстика, за да потвърдите избора си.
-----------------------------	--

DP	Изберете входен сигнал DP , когато използвате конектор DP (DisplayPort) . Натиснете бутона на джойстика, за да потвърдите избора си.
-----------	--

HDMI	Изберете HDMI вход, когато използвате HDMI конектор. Натиснете бутона на джойстика, за да потвърдите избора си.
-------------	--

Auto Select (Автоматичен избор)	Позволява Ви да сканирате за налични източници на входен сигнал. Натиснете  , за да изберете тази функция.
--	--



Икона	Меню и подменюта	Описание
	Auto Selece for USB-C (Автоматичен избор за USB-C) (Само U2722DE)	Натиснете  , за да изберете тези функции: <ul style="list-style-type: none"> • Подкани за множество входове: винаги да се показва съобщението Switch to USB Type-C Video Input (Превключване на входен USB Type-C видео сигнал), така че потребителят да избере включване или не. • Да: Scaler винаги превключва на USB Type-C видео без да пита при свързване на USB Type-C. • Не: Scaler НЯМА да превключи автоматично на USB Type-C видео от друг наличен входен сигнал.
	Rename Inputs (Преименуване на входове)	Позволява Ви да преименувате входове.
	Reset Input Source (Нулиране на източник на входен сигнал)	Нулирайте всички настройки под менюто Input Source (Източник на входен сигнал) на предварителните фабрични стойности. Натиснете  , за да изберете тази функция.
	Color (Цвят)	Регулира режима за настройка на цветовете.

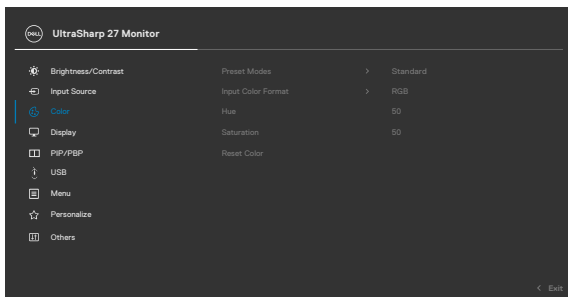

Preset Modes
(Готови
режими)

Когато изберете **Preset Modes (Готови режими)**, можете да изберете **Standard (Стандартен)**, **Movie (Филм)**, **Game (Игра)**, **Color Temp. (Цветова темп.)**, **Color Space (Цветово пространство)** или **Custom Color (Потребителски цвят)** от списъка.

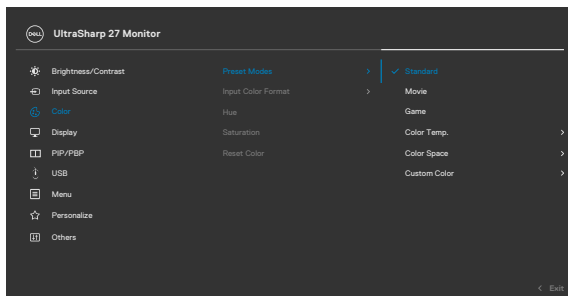

- **Стандартен режим:** Цветова настройка по подразбиране. Този монитор използва панел с ниско ниво на синята светлина. Той е сертифициран от TUV за намаляване на излъчваната синя светлина и създаване на по-успокояващ и по-малко стимулиращ образ, докато четете съдържание на екрана.
- **Филм:** Идеален за филми.
- **Игра:** Идеален за повечето приложения с игри.
- **Цветова темп.:** Екранът изглежда по-топъл с червен/жълт оттенък с плъзгач, настроен на 5000K или по-студен със син оттенък с плъзгач, настроен на 10000 K.
- **Цветово пространство:** Позволява на потребителите да избират цветовото пространство: **sRGB**, **Rec. 709**, **DCI-P3**.
- **Потребителски цвят:** Позволява Ви ръчно да регулирате цветовите настройки. Натиснете левия и десния бутон на джойстика, за да регулирате стойностите Червено, Зелено и Синьо и да създадете свой собствен режим с готови цветове.



Икона	Меню и подменюта	Описание
	Input Color Format (Формат на входен цвят)	<p>Позволява задаване на режима за входен видеосигнал на:</p> <ul style="list-style-type: none"> • RGB: Изберете тази опция ако мониторът Ви е свързан към компютър или мултимедиен плейър, който поддържа изходен RGB сигнал. • YCbCr: Изберете тази опция ако Вашият мултимедиен плейър поддържа само YCbCr изход.
	Hue (Нюанс)	<p>Използвайте джойстика за регулиране на нюанса от 0 до 100.</p> <p>ЗАБЕЛЕЖКА: Hue adjustment (Настройка на нюанса) е достъпна само за режими Movie (Филм) и Game (Игра).</p>
	Saturation (Наситеност)	<p>Използвайте джойстика за регулиране на наситеността от 0 до 100.</p> <p>ЗАБЕЛЕЖКА: Saturation adjustment (Настройка на наситеността) е достъпна само за режими Movie (Филм) и Game (Игра).</p>
	Reset Color (Нулиране на цвят)	<p>Нулира цветовите настройки на Вашия монитор и връща фабричните настройки.</p> <p>Натиснете , за да изберете тази функция.</p>

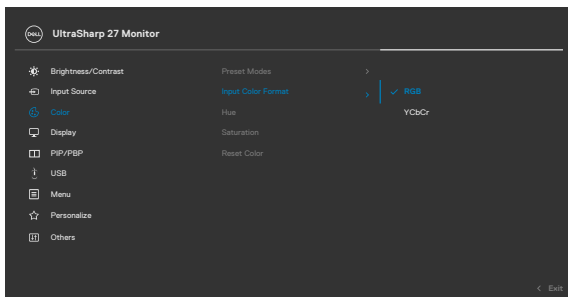

Икона	Меню и подменюта	Описание
	Display (Дисплей)	Използвайте менюто Дисплей за регулиране на образа.

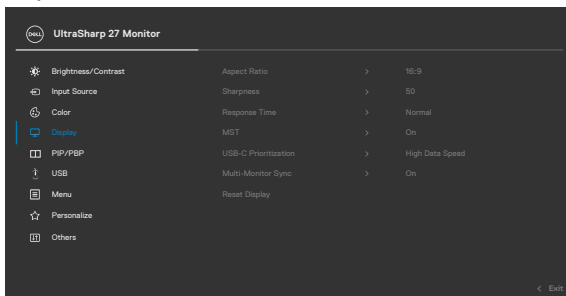

Aspect Ratio (Пропорции)	Регулира пропорциите на изображението на Wide 16:9 (Широк 16:9), Auto Resize (Авт. преоразмеряване), 4:3, 1:1.
Sharpness (Острота)	Прави изображението по-остро или по-меко. Преместване джойстика за регулиране на наситеността от '0' до '100'.
Response Time (Време за отговор)	Позволява задаването на Response Time (Време за отговор) на Normal (Нормално) или Fast (Бързо).
MST	<p>DP предаване на множество потоци, Задаването на ON (ВКЛ.) разрешава MST(DP изх.), OFF (ИЗКЛ.) забранява MST функцията.</p> <p>ЗАБЕЛЕЖКА: При свързване на DP/USB Type-C upstream кабел и DP downstream кабел, мониторът автоматично ще зададе MST = ВКЛ . Това действие се извършва само веднъж след Factory Reset (Фабрично нулиране) или Display Reset (Нулиране на дисплея). Вижте “Свързване на монитора за функция DP предаване на множество потоци (MST)”</p>



Икона	Меню и подменюта	Описание
	USB-C Prioritization (Приоритет на USB-C) (само U2722DE)	Позволява Ви да посочите приоритет за прехвърляне на данните с висока разделителна способност (Висока разделителна способност) или висока скорост (Висока скорост на данните), когато използвате порт USB-C/DisplayPort.
	Multi-Monitor Sync	Multi-Monitor Sync позволява свързване тип “гирлянда” на множество монитори посредством DisplayPort за синхронизиране на предварително зададена група настройки на екрана във фона. Опция на екранното меню Multi-Monitor Sync ще се създаде в менюто на дисплея, за да позволи на потребителя да разреши/забрани синхронизирането.

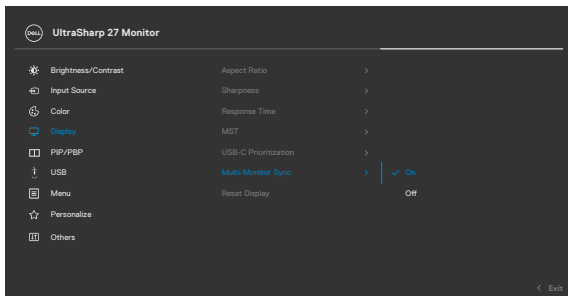

Reset Display (Нулиране на дисплея) Нулирайте всички настройки под менюто **Display (Дисплей)** на предварителните фабрични стойности.

Натиснете , за да изберете тази функция.



Икона Меню и подменюта

Описание



PIP/PBP

Тази функция извежда прозорец, който показва образ от друг източник на входен сигнал.

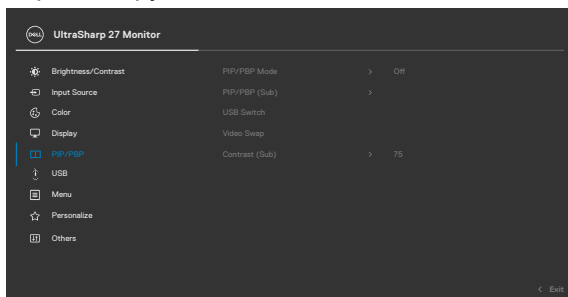

Основен прозорец	Втори прозорец	
	USB-C	DP
USB-C	√	√
DP	√	√

ЗАБЕЛЕЖКА: Образите в PBP ще бъдат показани в центъра на екрана, не на цял екран.



Икона Меню и подменюта



Описание

PIP/PBP Mode (Режим PIP/PBP)

Регулира режима PIP (Картина в картината) или PBP (Картина до картина).

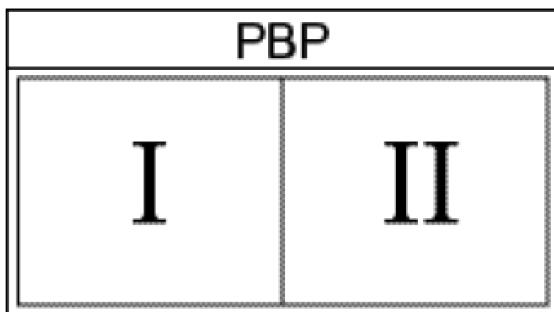
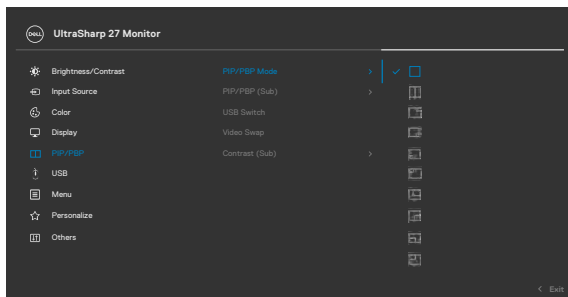
Може да забраните тази функция като изберете Off (Изкл.).

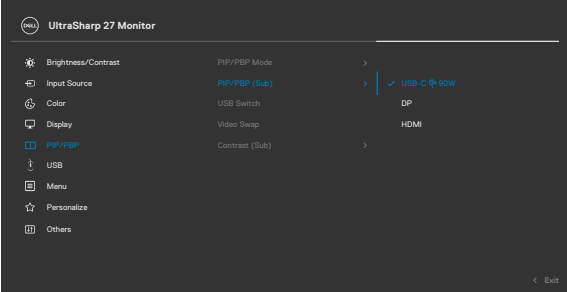

Икона	Меню и подменюта	Описание
	PIP/PBP (Sub) (PIP/PBP (подпрозорец))	Изберете между различни видеосигнали, които може да се свързват към Вашия монитор за PBP подпрозорец. Натиснете бутона  , за да изберете сигнала от източника на подпрозореца PBP.
		
	USB Switch (USB превключване) (само U2722DE)	Изберете, за да превключите между USB upstream източници в режим PBP. Преместете джойстика, за да превключите между USB upstream източниците в режим PBP.
	Video Swap (Размяна на видео)	Изберете, за да размените видеото от основния прозорец и втория прозорец в режим PBP. Преместете джойстика, за да размените основния прозорец втория прозорец.
	Contrast (Sub) (Контраст (втори прозорец))	Регулирайте нивото на контраста на картината в режим PBP. Преместете джойстика, за да увеличите или намалите контраста.



Икона	Меню и подменюта	Описание
	USB (само U2722DE)	Позволява Ви да зададете порта USB upstream за входни сигнали DP, така че портът USB downstream на монитора (Напр. клавиатура и мишка) може да се използва от текущите входни сигнали, когато свържете компютър към единия от upstream портовете. Когато използвате само един upstream порт, свързаният upstream порт е активен.

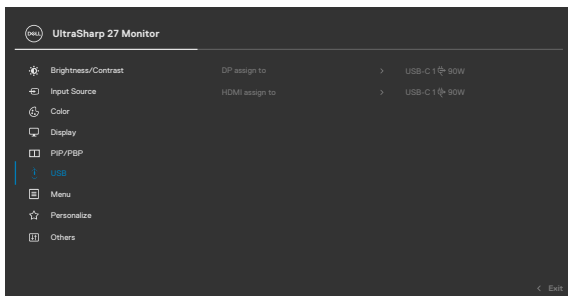

ЗАБЕЛЕЖКА: За предотвратяване на повреда или загуба, преди смяна на USB upstream портовете, уверете се, че компютърът, свързан към USB upstream порта на монитора, НЕ използва USB устройства за съхранение.



Икона Меню и подменюта

Описание



Меню (Меню)

Изберете тази опция, за да регулирате настройките на екранното меню като например езиците на екранното меню, времето, за което менюто остава на екрана и други.

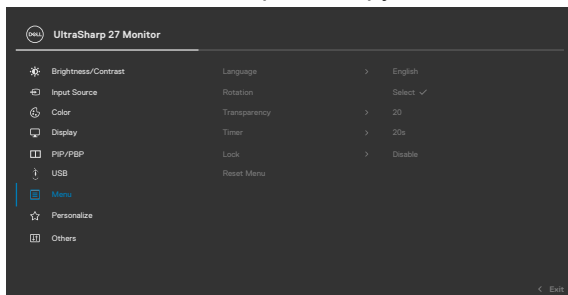

Language (Език)

Задавайте един от осемте езика за екранното меню.

(Английски, испански, френски, немски, бразилски португалски, руски, опростен китайски или японски).

Rotation (Завъртане)

Завърта OSD на 0/90/270 градуса.

Може да натиснете джойстика, за да завъртите всеки път.

Transparency (Прозрачност)

Изберете тази опция, за да промените прозрачността на менюто като преместване на джойстика, като го местите нагоре-надолу (Диапазон: 0 - 100).

Timer (Таймер)

OSD Hold Time (Време на задържане на екранното меню): Задава времето, за което екранното меню ще остане активно след последното натискане на бутон.

Преместете джойстика за регулиране на плъзгача в стъпки от 1 секунда, от 5 до 60 секунди.



Икона Меню и подменюта	Описание
Lock (Заклучване)	С бутоните за управление на заключен монитор, може да попречите на хора да получават достъп до контролите. Предотвратява се и неволно активиране на множество монитори, когато са поставени един до друг.

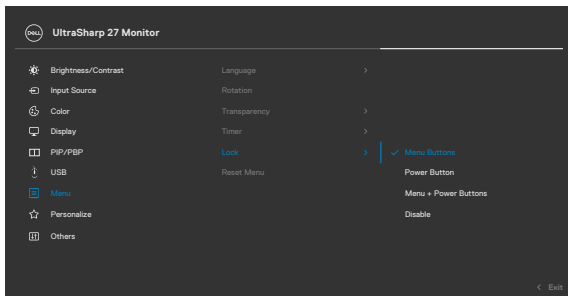

- **Бутони на менюто:** чрез екранното меню за заключване на бутоните на менюто.
- **Бутон на захранването:** чрез екранното меню за заключване на бутона на захранването.
- **Бутони Меню + Захранване:** чрез екранното меню за отключване на всички бутони на менюто и на захранването.
- **Забрани:** Преместете джойстика наляво и задръжте за 4 секунди.

Reset Menu (Нулиране на менюто)

Нулирайте всички настройки под менюто **Reset (Нулиране)** на фабричните стойности. Натиснете , за да изберете тази функция.





Personalize
(Персонализиране)

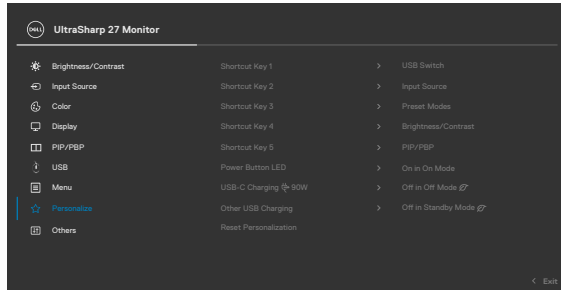

Shortcut key 1
(Клавиш за пряк
път 1)

Shortcut key 2
(Клавиш за пряк
път 2)

Shortcut key 3
(Клавиш за пряк
път 3)

Shortcut key 4
(Клавиш за пряк
път 4)

Shortcut key 5
(Клавиш за пряк
път 5)

Изберете от **Готови режими, Яркост/Контраст, Източник на входен сигнал, Пропорции, Въртене, PIP/PBP, Размяна на видео, Информация за дисплея, USB превключване (само U2722DE)**зададено като клавишна комбинация.

Power Button LED (Индикатор на бутона за включване/изключване)



Позволява Ви да зададете състоянието на индикатора с цел икономия на енергия.

USB-C Charging 90W (USB-C зареждане 90W) (само U2722DE)

Позволява Ви да разрешите или забраните функцията за зареждане **USB-C Charging 90W (USB-C зареждане 90W)** в изключен режим на монитора.

ЗАБЕЛЕЖКА: Когато тази функция е разрешена, ще може да зареждате своя ноутбук или мобилните си устройства чрез кабел USB-C, дори и когато мониторът е изключен.



Икона	Меню и подменюта	Описание
	Other USB Charging (Друго USB зареждане) (U2722DE)	<p>Позволява Ви да разрешите или забраните функцията Other USB Charging (Друго USB зареждане) по време на режим Standby на монитора.</p> <p>ЗАБЕЛЕЖКА: Когато тази функция е разрешена, ще може да зареждате мобилния си телефон чрез USB-A кабела, дори когато мониторът е в режим на готовност.</p>
	USB Charging (USB зареждане) (U2722D/ U2722DX)	<p>Позволява Ви да разрешите или забраните функцията USB Charging (USB зареждане) по време на режим В готовност на монитора.</p>
	Reset Personalization (Нулиране на персонализиране)	<p>Нулирайте всички настройки под менюто Personalize (Персонализиране) на предварителните им фабрични стойности.</p> <p>Натиснете , за да изберете тази функция.</p>
	Others (Други)	<p>Изберете тази опция да регулирате настройка на екранното меню като DDC/CI, LCD Conditioning (LCD подобрение) и др.</p>

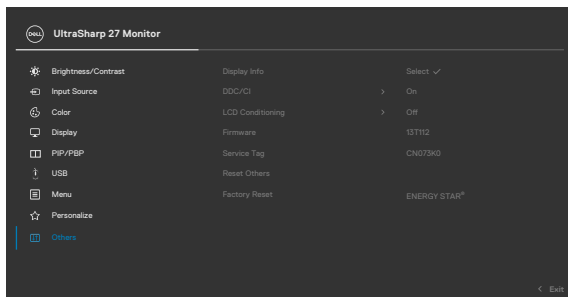

**Икона Меню и
подменюта**

Описание

**Display Info
(Информация за
дисплея)**

Показва текущите настройки на монитора.
Натиснете  , за да изберете тази функция.
U2722D/U2722DX:

 UltraSharp 27 Monitor	
Input Source:	DP
Resolution:	2560 x 1440, 60 Hz
Input Capability:	DP 1.4 HDMI 1.4
Model:	Dell U2722D
Firmware:	13T109
Service Tag:	CN073K0

U2722DE:

 UltraSharp 27 Monitor	
Input Source:	DP
Resolution:	2560 x 1440, 60 Hz 24-bit
Input Capability:	DP 1.4 (HBR) HDMI 1.4
USB:	3.2 Gen2
Link Rate (Current):	HBR
USB Upstream:	USB-C1
Model:	Dell U2722DE
Firmware:	33T101
Service Tag:	CN073K0



**Икона Меню и
подменюта
DDC/CI**

Описание

DDC/CI (Display Data Channel/Command Interface) позволява регулиране на параметрите на Вашия монитор (яркост, цветови баланс и др.) чрез софтуера на Вашия компютър. Можете да забраните тази функция като изберете **Off (Изкл.)**. Разрешете тази функция за най-добро потребителско изживяване и оптимална производителност на Вашия монитор.

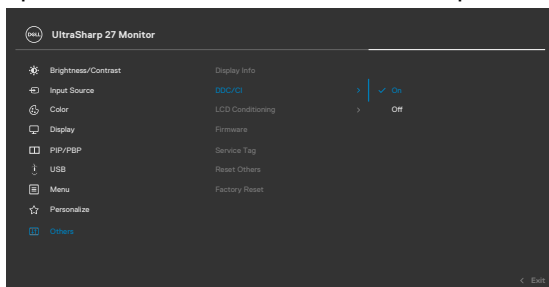

**LCD
Conditioning
(Грижа за LCD)**

Спомага за намаляването на краткотрайно задържане на изображението. В зависимост от степента на задържане на изображението, възможно е изпълнението на програмата да отнеме известно време. Можете да разрешите тази функция като изберете **On (Вкл.)**.

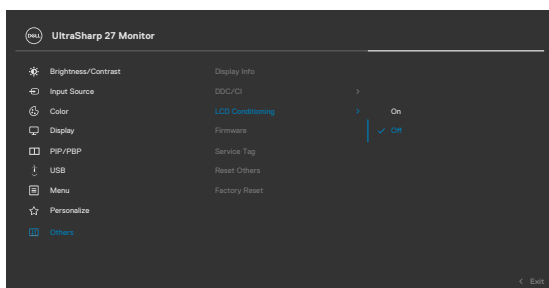

Икона	Меню и подменюта	Описание
	Firmware (Фърмуер)	Показва фърмуер версията на Вашия монитор.
	Service Tag (Сервизен етикет)	Показва Сервизен етикет. Сервизен етикет е уникален идентификатор от цифри и букви, който позволява на Dell да идентифицира техническите характеристики на продукта и дава достъп до гаранционната информация. ЗАБЕЛЕЖКА: Сервизен етикет е отпечатан върху етикета, намиращ се на задната страна на кутията.
	Reset Others (Нулиране други)	Нулирайте всички настройки под менюто Others (Други) на фабричните стойности. Натиснете  , за да изберете тази функция.
	Factory Reset (Фабрично нулиране)	Възстановява всички предварителни фабричните стойности по подразбиране за всички настройки.



Използване на функцията за заключване на екранното меню

Можете да заключите бутоните за управление на предния панел, за да предотвратите достъп до екранното меню и/или бутона за включване и изключване.

Използвайте менюто **Заключване**, за да заключите бутон(ите).

1. Изберете една от следните опции.

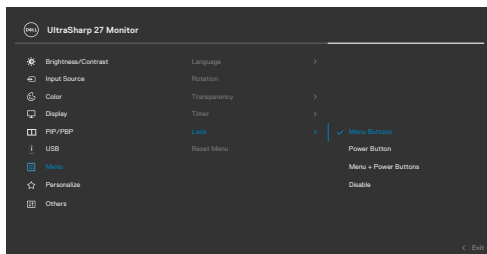

2. Появява се следното съобщение.

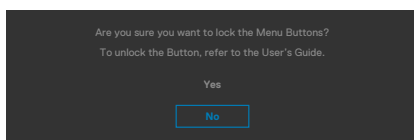

3. Изберете **Да** за заключване на бутони. След заключване, натискането на произволен бутон за управление ще изведе иконата за заключване .



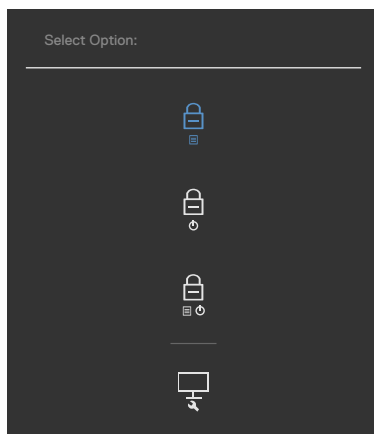

Използвайте джойстика за заключване на бутон(ите).

Натиснете джойстика наляво за четири секунди и на екрана ще се появи меню.



Изберете една от следните опции.



Опции	Описание
1  Заклучване на бутоните на менюто	Избери тази опция, за да заключите функцията на екранното меню.
2  Заклучване на бутон на захранването	Използвайте тази опция, за да заключите бутон за включване и изключване. Това ще попречи на потребителя да изключи монитора с помощта на бутон за включване и изключване.
3  Заклучване на бутоните на менюто и на захранването	Използвайте тази опция за заключване на екранното меню и бутон за включване и изключване, за да изключите монитора.
4  Вградена диагностика	Използвайте тази опция за пускане на вградената диагностика. Вижте Вградена диагностика .

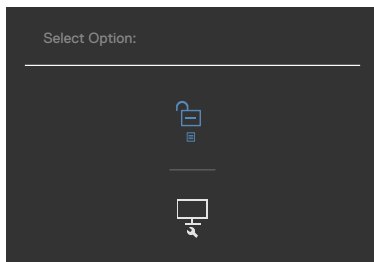

Отключване на бутона(ите):

Натиснете джойстика наляво за четири секунди докато на екрана се появи меню. Следната таблица описва опциите за отключване на бутоните за управление на предния панел.



Опции	Описание
1  Отключване на бутоните на менюто	Използвайте тази опция за отключване на функцията на екранното меню.
2  Отключване на бутона на захранването	Използвайте тази опция за отключване на екранното меню и за изключване на монитора.
3  Отключване на бутоните на менюто и на захранването	Използвайте тази опция, за да отключите екранното меню и бутона за включване и изключване, за да изключите монитора.



Първоначална настройка

Когато изберете елементи от екранното меню Фабрично нулиране във функцията Други, ще се появи следното съобщение:

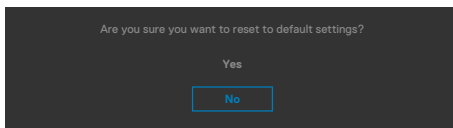

Когато изберете **Yes (Да)** за нулиране на настройките по подразбиране, ще се появи следното съобщение:

U2722D/U2722DX

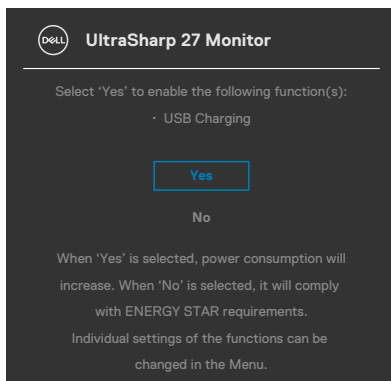

U2722DE

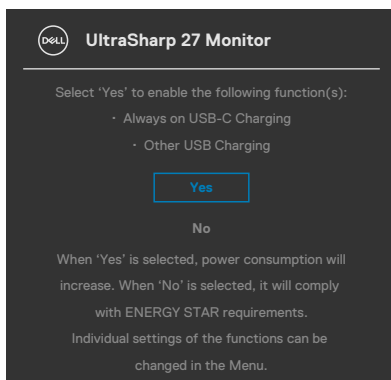

Предупреждения на екранното меню

Когато мониторът не поддържа определен режим на разделителната способност, ще видите следното съобщение:

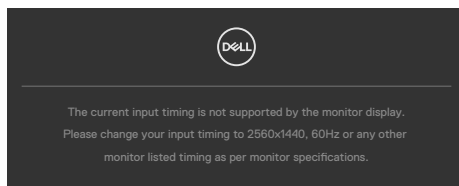

Това означава, че мониторът не може да се синхронизира със сигнала, който получава от компютъра. Вижте [Технически характеристики на монитора](#) относно диапазоните на хоризонтална и вертикална честота, поддържани от този монитор. Препоръчителният режим е **2560 x 1440**.

Ще видите следното съобщение преди да бъде забранена функцията DDC/CI:

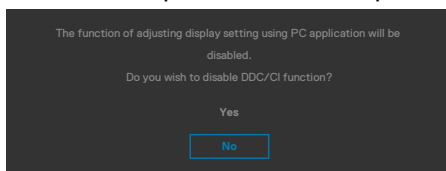

Когато мониторът влезе в Икономичен режим, ще се появи следното съобщение:

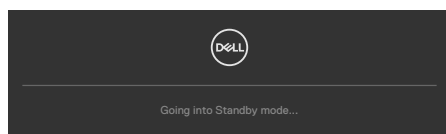

Активирайте компютъра и събудете монитора, за да получите достъп до [OSD \(Екранно меню\)](#).

Ако натиснете произволен бутон, различен от бутона за включване и изключване, следните съобщения се появяват в зависимост от избрания входен сигнал:

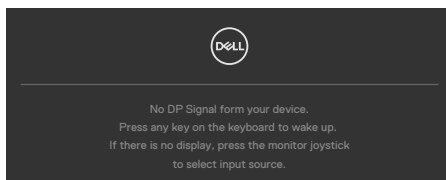

Появява се съобщение, докато кабелът, поддържащ алтернативен DP режим, е свързан към монитора при следните условия:

- Когато **Auto Select (Автоматичен избор) за USB-C е Prompt for Multiple Inputs (Подкана за множество входни сигнали)**.
- Когато USB-C кабелът е свързан към монитора.

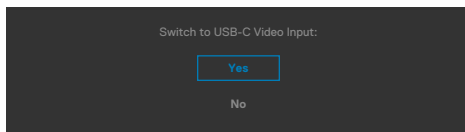

Ако мониторът се свърже с два или повече порта, когато е избрана опция **Auto (Авт.)** за входен сигнал, той ще се превключи на следващия порт със сигнал.

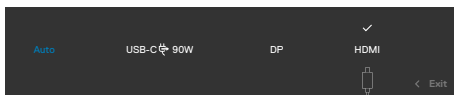

Изберете елементи на екранното меню от Изключено в режим на готовност във функцията Персонализиране и ще се появи следното съобщение:

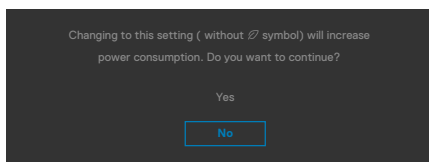

Ако нивото на Яркост е над нивото по подразбиране над 75%, ще се появи следното съобщение:

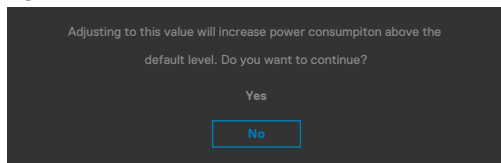

- Когато потребителят избира Да, съобщението за захранването се показва само веднъж.
- Когато потребителят избере Не, предупредителното съобщение за захранването ще изскочи отново.
- Предупредителното съобщение за захранването ще се появи отново само когато потребителят извърши Нулиране на фабричните настройки от екранното меню.



Ако DP / HDMI / USB-C входен сигнал не е свързан и съответният кабел също не е свързан, ще се появи плаващ диалогов прозорец, както е показано по-долу.

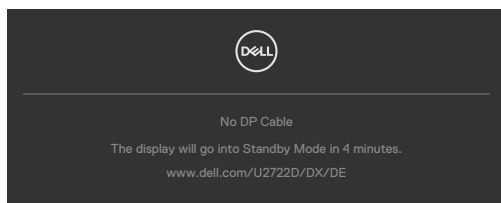

ИЛИ

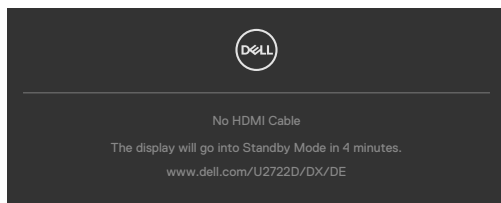

ИЛИ

(само U2722DE)

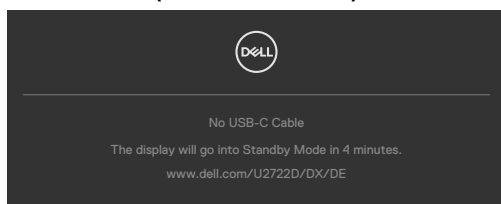

Вижте [Отстраняване на неизправности](#) за повече информация



Настройка на максималната разделителна способност

За да зададете максималната разделителна способност на монитора:

В Windows 7, Windows 8 или Windows 8.1:

1. Само за Windows 8 или Windows 8.1, изберете плочката Работен плот, за да превключите на класически работен плот. Пропуснете тази стъпка за Windows Vista и Windows 7.
2. Щракнете с десния бутон върху **Screen Resolution (Разделителна способност на екрана)**.
3. Щракнете върху падащия списък на **Screen Resolution (Разделителна способност)** на екрана и изберете **2560 x 1440**.
4. Щракнете върху **OK (OK)**.

В Windows 10:

1. Щракнете с десния бутон върху работния плот и щракнете върху **Display Settings (Настройки на дисплея)**.
2. Щракнете върху **Advanced Settings (Разширени настройки)**.
3. Щракнете върху падащия списък на **Resolution (Разделителна способност)** и изберете **2560 x 1440**.
4. Щракнете върху **Apply (Приложи)**.

Ако не виждате **2560 x 1440** като опция, може да се наложи да актуализирате своя драйвер на видеокартата. В зависимост от Вашия компютър, изпълнете една от следните процедури:

Ако имате настолен или преносим компютър Dell:

- Отидете на <https://www.dell.com/support>, въведете сервизния си номер и изтеглете най-новия драйвер за Вашата видеокарта.

Ако използвате компютър, различен от Dell (преносим или настолен):

- Отидете на уеб сайта на видеокарта и да изтеглете най-новите драйвери за картата.
- Отидете на уеб сайта на видеокарта и да изтеглете най-новите драйвери за картата.



Multi-Monitor Sync (MMS)

Multi-Monitor Sync позволява свързване тип “гирлянда” на множество монитори посредством DisplayPort за синхронизиране на предварително зададена група настройки на екрана във фона.

Опция на екранното меню, Multi-Monitor Sync е налична в менюто на дисплея, за да позволи на потребителя да разреши/забрани синхронизирането.

 **ЗАБЕЛЕЖКА: MMS не се поддържа при HDMI интерфейс.**

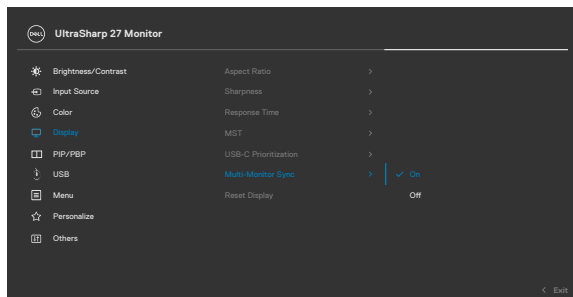

Ако монитор 2 поддържа Multi-Monitor Sync, неговата опция MMS също ще бъде настроена автоматично на On (Вкл.) за синхронизиране.

Ако синхронизирането на настройките на екранното меню на мониторите не е за предпочитане, тази функция може да се забрани, като се зададе опция MMS на някой от мониторите да бъде Off (Изкл.).

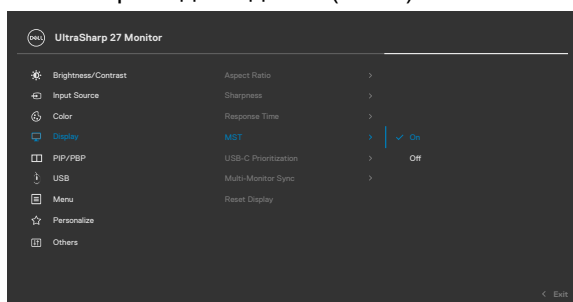

Настройки за синхронизиране на екранното меню

- Brightness (Яркост)
- Contrast (Контраст)
- Preset Modes (Готови режими)
- Color Temperature (Цветова температура)
- Custom Color (RGB Gain) (Потребителски цвят (RGB усилване))
- Hue (Movie, Game mode) (Оттенък (Филм, Игри))
- Saturation (Movie, Game mode) (Наситеност (Филм, Игри))
- Response Time (Време за реакция)
- Sharpness (Острота)

Настройка Multi-Monitor Sync (MMS)

По време на първоначалното включване или свързване на нов монитор, настройката на потребителя за синхронизиране започва само ако опцията MMS е включена. Всички монитори трябва да синхронизират настройките от монитор 1.

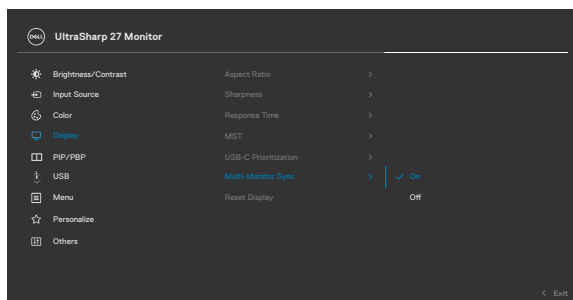

След първата синхронизация последващото синхронизиране се задвижва от промени в предварително зададената група настройки на екранното меню от всеки възел във веригата. Всеки възел може да инициира промените надолу и нагоре по веригата.

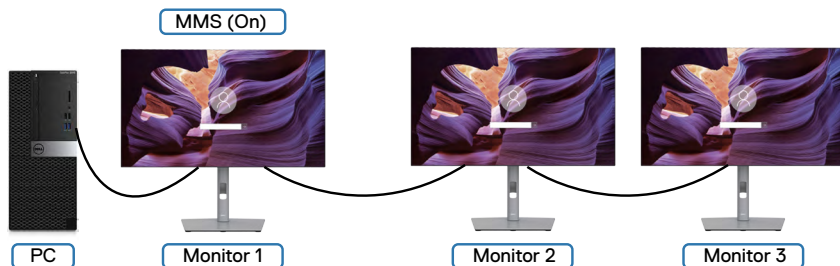

Настройка на KVM USB Switch (KVM USB ключ) (само U2722DE)

За да зададете KVM USB Switch (KVM USB ключ) като бърз клавиш за монитора:

1. Натиснете бутона на джойстика, за да стартирате главно меню на екранното меню.
2. Преместете джойстика, за да изберете **Personalize (Персонализиране)**.

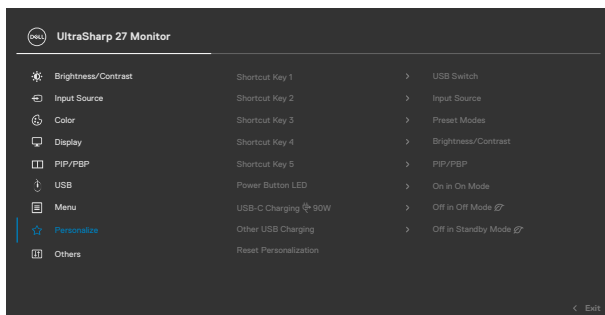

3. Преместете джойстика надясно за активиране на маркираната опция.
4. Преместете джойстика надясно, за да активирате опцията **Shortcut Key 1 (Бърз клавиш 1)**.
5. Преместете джойстика нагоре или надолу, за да изберете **USB Switch (USB ключ)**.

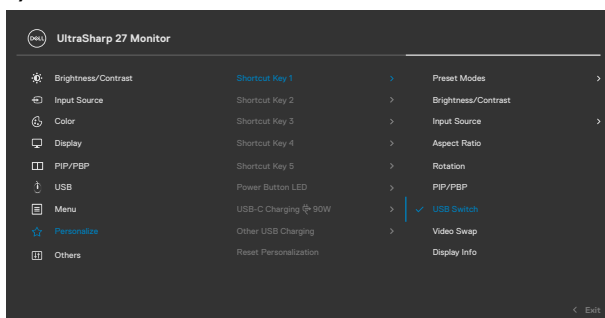

6. Натиснете джойстика, за да потвърдите избора си.

ЗАБЕЛЕЖКА: Функцията KVM USB Switch (KVM USB ключ) работи само в режим PBP.



По-долу са показани илюстрации на няколко сценария за свързване и техните настройки на меню USB Selection (Избор на USB) са илюстрирани в съответните цветни рамки.

1. При свързване на **HDMI + USB A to C (USB A към C)** към компютър 1 и **DP + USB A to C (USB A към C)** към компютър 2:

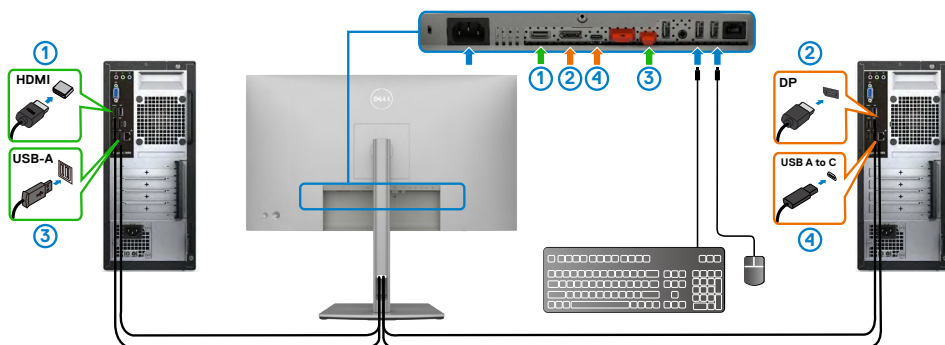

ЗАБЕЛЕЖКА: Свързването USB-C в момента поддържа само пренос на данни.

Уверете се, че USB Selection (USB избор) за HDMI е USB-C 2 и DP е USB-C 1  90 W.

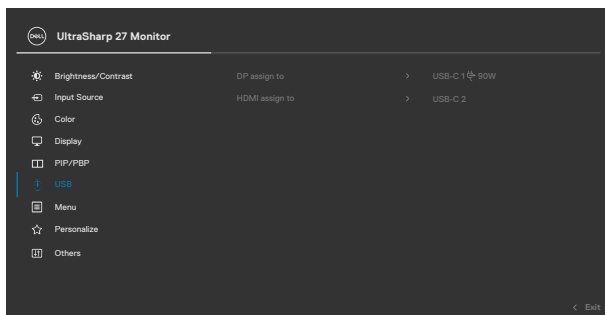

2. При свързване на **HDMI + USB A to C (USB A към C)** към компютър 1 и **USB-C** към компютър 2:

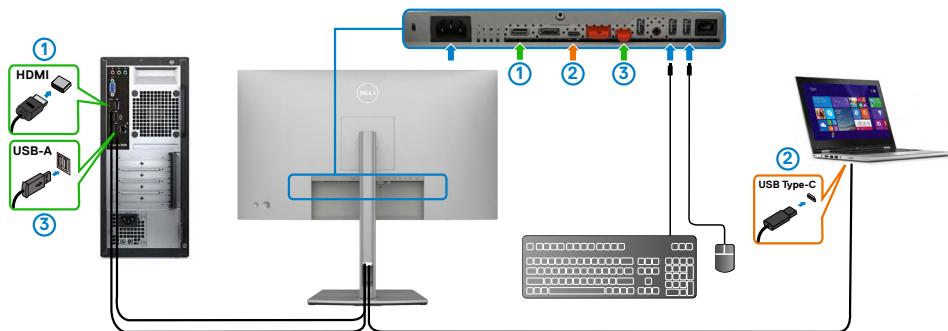

ЗАБЕЛЕЖКА: Свързването **USB-C** в момента поддържа само видео и пренос на данни.

Уверете се, че **USB Selection (USB избор)** за **HDMI** е **USB-C 2**.

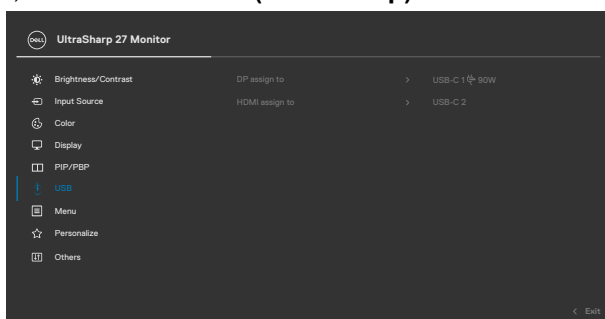

ЗАБЕЛЕЖКА: Тъй като портът **USB-C** поддържа **DisplayPort Alternate Mode (Алтернативен режим DisplayPort)**, няма нужда да задавате **USB Selection (USB избор)** за **USB-C**.

ЗАБЕЛЕЖКА: При свързване на различни източници на входен видеосигнал, които не са показани по-горе, следвайте същия метод за конфигуриране на правилните настройки за **USB Selection (USB избор)** за сдвояване на портовете.



Настройка на Auto KVM (Авт. KVM) (само U2722DE)

Може да следвате инструкциите по-долу за задаване на Auto KVM (Авт. KVM) за Вашия монитор:

1. Уверете се, че **PIP/PBP Mode (Режим PIP/PBP)** е **Off (Изкл.)**.

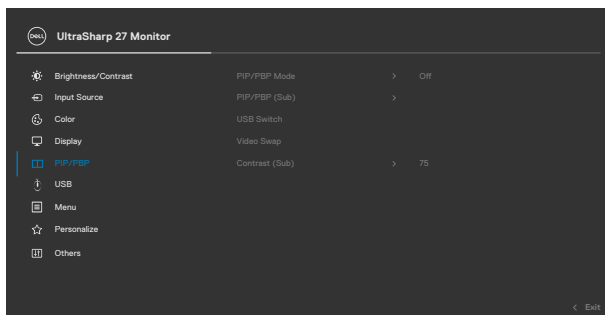

2. Уверете се, че **Auto Select (Авт. избор)** е **On (Вкл.)** и **Auto Select for USB-C (Авт. Избор за USB-C)** е **Yes (Да)**.

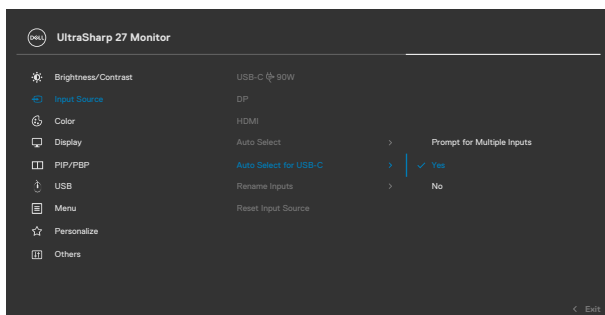
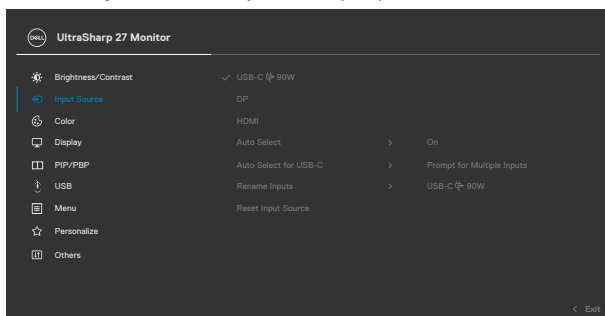

3. Уверете се, че USB портовете и видеовходовете са сдвоени по съответния начин.

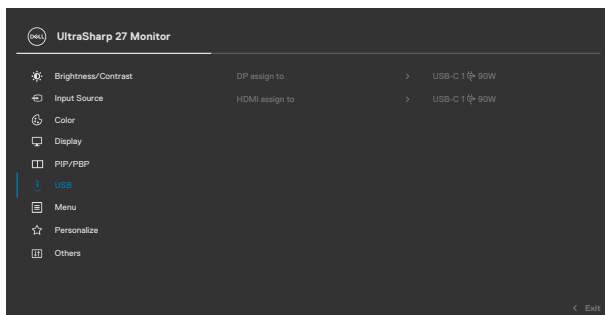

ЗАБЕЛЕЖКА: За свързване USB-C не се изисква допълнителна настройка.



Отстраняване на неизправности

⚠ ПРЕДУПРЕЖДЕНИЕ: Преди да започнете процедурите в този раздел, следвайте [Инструкции за безопасност](#).

Самодиагностика

Вашият мониторът осигурява функция за самодиагностика, която Ви позволява да проверите дали мониторът функционира правилно. Ако мониторът и компютърът са свързани правилно, но екранът на монитора остава тъмен, пуснете самодиагностиката за монитора, като изпълните следните стъпки:

1. Изключете компютъра и монитора.
2. Извадете видеокабела от гърба на компютъра. За да се уверите че самодиагностиката функционира както трябва, извадете всички цифрови и аналогови кабели от гърба на компютъра.
3. Включете монитора.

На екрана трябва да се появи плаващият диалогов прозорец (на черен фон), ако мониторът не може да открие видеосигнал и работи както трябва. Докато сте в режим на самодиагностика, LED индикаторът на захранването остава бял. Също така, в зависимост от избрания входен сигнал, един от диалоговите прозорци, показани по-долу, продължително ще превърта екрана.

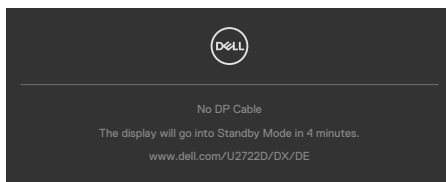

ИЛИ

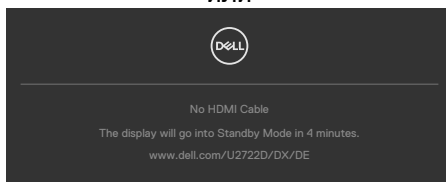

ИЛИ

(само U2722DE)



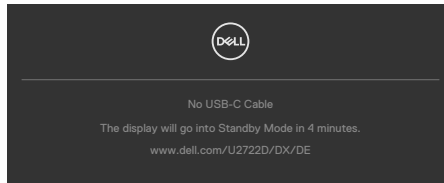

4. Тази кутийка също се появява по време на нормална операция на системата ако видеокабелът е изключен или повреден.
5. Изключете монитора и свържете видеокабела; след това включете и компютъра, и монитора.

Ако мониторът Ви остава празен, след като използвате предишната процедура, проверете видеоконтролера и компютър си, защото мониторът функционира както трябва.

Вградена диагностика

Мониторът Ви има вграден инструмент за диагностика, който Ви помага да определите дали дадена аномалия на екрана Ви представлява свойствен проблем с монитора, или с Вашия компютър и видеокарта.

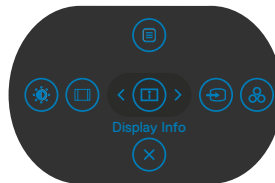

За да изпълните вградена диагностика:

1. Уверете се, че екранът е чист (няма прахови частици по повърхността на екрана).
2. Натиснете и задръжте Бутон 5 за 4 секунди докато се появи меню на екрана.
3. С управлението с джойстик, маркирайте опцията Диагностика  и натиснете бутона на джойстика за начало на диагностиката. Показва се сив екран.
4. Наблюдавайте дали екранът има дефекти или аномалии.
5. Превключете джойстика още веднъж, докато се покаже червен екран.
6. Наблюдавайте дали екранът има дефекти или аномалии.
7. Повторете стъпки 5 и 6, докато екрана покаже зелено, синьо, черно и бял цвят. Обърнете внимание на всякакви аномалии или дефекти.

Тестът приключва, когато се появи екран с текст. За да излезете, превключете управлението на джойстика отново.



Ако не откриете аномалии в работата на екрана с помощта на вградения диагностичен инструмент, мониторът функционира правилно. Проверете видеокартата и компютъра.

Често срещани проблеми

Следната таблица съдържа обща информация за често срещани проблеми на монитора, с които може да се сблъскате, и възможните решения.

Често срещани проблеми	С какво се сблъсквате	Вероятни разрешения
Няма видео/индикаторът на захранването е изключен	Няма картина	<ul style="list-style-type: none">Уверете се, че видеокабелът, свързващ монитора и компютъра, е свързан правилно и сигурно.Проверете дали контактът функционира правилно с помощта на друго електрическо оборудване.Уверете се, че бутонът на захранването е натиснат докрай.Уверете се, че е избран правилният източник на входен сигнал чрез меню Източник на входен сигнал.
Няма видео/индикаторът на захранването е включен	Няма картина или няма яркост	<ul style="list-style-type: none">Увеличава контролите на яркостта и контраста чрез екранното меню.Пуснете функцията за самодиагностика на монитора.Проверете за огънати или счупени изводи на конектора на видеокабела.Пуснете вградената самодиагностика.Уверете се, че е избран правилният източник на входен сигнал чрез меню Източник на входен сигнал.
Липсващи пиксели	На LCD екрана има точки	<ul style="list-style-type: none">Изпълнете цикъл на включване и изключване.Пиксел, който постоянно не свети, представлява естествен дефект, който може да възникне в LCD технологията.За повече информация относно Политиката за качество на мониторите на Dell и Политиката за пикселите, вижте уеб сайта за поддръжка на Dell https://www.dell.com/pixelguidelines.



Често срещани проблеми	С какво се сблъсквате	Вероятни разрешения
Остатъчни пиксели	На LCD екрана има ярки точки	<ul style="list-style-type: none"> • Изпълнете цикъл на включване и изключване. • Пиксел, който постоянно не свети, представлява естествен дефект, който може да възникне в LCD технологията. • За повече информация относно Политиката за качество на мониторите на Dell и Политиката за пикселите, вижте уеб сайта за поддръжка на Dell https://www.dell.com/pixelguidelines.
Проблеми с яркостта	Картината е твърде тъмна или ярка	<ul style="list-style-type: none"> • Възстановява фабричните настройки на монитора. • Регулира контролите на яркостта и контраста чрез екранното меню.
Проблеми, свързани с безопасността	Видими следи от пушек или искри	<ul style="list-style-type: none"> • Не предприемайте каквито и да било стъпки за отстраняване на неизправности. • Свържете се с Dell незабавно.
Периодични проблеми	Неизправности при включване и изключване на монитора	<ul style="list-style-type: none"> • Уверете се, че видеокабелът, свързващ монитора и компютъра, е свързан правилно и сигурно. • Възстановете фабричните настройки на монитора. • Извършете проверка с функцията за самодиагностика на монитора и определете дали повтарящите се проблеми се появяват в режима за самодиагностика.
Липсва цвят	В картината липсва цвят	<ul style="list-style-type: none"> • Извършете самодиагностика на монитора. • Уверете се, че видеокабелът, свързващ монитора и компютъра, е свързан правилно и сигурно. • Проверете за огънати или счупени изводи на конектора на видеокабела.



Често срещани проблеми	С какво се сблъсквате	Вероятни разрешения
Грешен цвят	Цветовете на картината не са хубави	<ul style="list-style-type: none"> • Опитайте различни Preset Modes (Готови режими) в екранното меню Color settings (Цветови настройки). • Регулирайте стойностите на R/G/B под екранното меню Потребителски цвят в Цвят. • Променете Формат на входни цветове да бъде PC RGB или YCbCr в екранното меню Цвят. • Пуснете вградената самодиагностика.
Задържане на образ от статично изображение, оставено на монитора продължително време	Лека сянка от статично изображение се вижда на екрана	<ul style="list-style-type: none"> • Задайте екранът да се изключи след няколко минути неактивност на екрана. Те може да се регулират в Опции за захранването на Windows или настройката Energy Saver на Mac. • Като алтернатива можете да използвате динамично променящ се скрийнсейвър.

Проблеми, специфични за продукта

Проблем	С какво се сблъсквате	Вероятни разрешения
Образът на екрана е твърде малък	Изображението е центрирано, но не заема цялата зрителна област	<ul style="list-style-type: none"> • Проверете настройката Пропорции в екранното меню Дисплей. • Възстановява фабричните настройки на монитора.
Мониторът не може да се регулира с бутоните на предния панел	На екрана не се появява екранно меню.	<ul style="list-style-type: none"> • Изключете монитора, изключете захранващия кабел, включете го отново, след което включете монитора.



Проблем	С какво се сблъсквате	Вероятни разрешения
Няма входен сигнал при натискане на потребителски контроли	Няма картина, LED индикаторът свети бяло	<ul style="list-style-type: none"> • Проверете източника на сигнала. Уверете се, че компютърът не е в икономичен режим чрез преместване на мишката или натискане на произволен клавиш на клавиатурата. • Проверете дали сигналният кабел е включен правилно. Включете отново сигналния кабел, ако е необходимо. • Нулирайте компютъра или видеоплейъра.
Картината не запълва целия екран	Картината не може да заеме цялата височина или ширина на екрана	<ul style="list-style-type: none"> • Заради различните видеоформати (пропорции) на DVD, мониторът може да не показва съдържанието на цял екран. • Пуснете вградената самодиагностика.
Няма образ, когато се използва DP връзка към компютъра	Черен екран	<ul style="list-style-type: none"> • Проверете с кой DP стандарт (DP 1.1a или DP 1.4) е сертифицирана Вашата видеокарта. Изтеглете и инсталирайте най-новия драйвер за видеокарта. • Някои DP 1.1a видеокарти не поддържат DP 1.4 монитори. Отидете в OSD менюто под избор на Input Source (Входен сигнал), натиснете и задръжте бутона за избор на DP в продължение на 8 секунди, за да промените настройката на монитора от DP 1.4 на DP 1.1a.
Няма образ при използване на USB-C връзка с компютър, лаптоп и др (само U2722DE)	Черен екран	<ul style="list-style-type: none"> • Проверете дали интерфейсът USB-C на устройството може да поддържа режим DP alternate. • Проверете дали устройството изисква енергия за зареждане над 90 W. • Интерфейсът USB-C на устройството не може да поддържа режим DP alternate. • Задайте Windows да бъде в режим Projection (Прожектиране). • Уверете се, че кабелът USB-C не е повреден.



Проблем	С какво се сблъскват	Вероятни разрешения
Без зареждане при използване на USB-C връзката към компютър, лаптоп и т.н (само U2722DE)	Няма зареждане	<ul style="list-style-type: none"> • Уверете се, че устройството поддържа един от профилите за зареждане 5V/9V / 15 V/20 V. • Проверете дали ноутбукът изисква токов адаптер > 90 W. • Ако ноутбукът изисква наличие на токов адаптер > 90 W, възможно е да не зарежда с връзка USB-C. • Трябва да използвате само одобрен от Dell адаптер или адаптерът, предоставен с продукта. • Уверете се, че кабелът USB-C не е повреден.
Периодично зареждане с използване на USB-C връзката с компютър, лаптоп и др (само U2722DE)	Периодично зареждане	<ul style="list-style-type: none"> • Проверете дали максималната консумация на енергия на устройството е над 90 W. • Трябва да използвате само одобрен от Dell адаптер или адаптерът, предоставен с продукта. • Уверете се, че кабелът USB-C не е повреден.
Няма образ при използване на USB-C MST	Черен екран или втори DUT не е Prime mode (Основен режим)	<ul style="list-style-type: none"> • USB-C входен сигнал, отидете в екранното меню под Display Info (Информация за дисплея. Проверете дали Link Rate (Скорост на връзката) е HBR2 или HBR3. Ако Link Rate (Скорост на връзката) е HBR2, препоръчва се използване на USB-C към DP кабел за включване на MST.
Няма мрежова връзка	Мрежовата връзка е прекъсната или непостоянна.	<ul style="list-style-type: none"> • Проверете, за да сте сигурни, че в екранното меню е избран приоритет на данни. Не включвайте/изключвайте бутона на захранването, когато мрежата е свързана. Дръжте бутона на захранването във включено положение.



Проблем	С какво се сблъсквате	Вероятни разрешения
LAN портът не работи (само U2722DE)	Настройка на операционната система или проблем с кабелната връзка	<ul style="list-style-type: none"> • Уверете се, че на Вашия компютър са инсталирани най-новите версии на BIOS и драйверите. • Уверете се, че в Windows Device Manager (Диспечер на устройствата на Windows) е инсталиран RealTek Gigabit Ethernet Controller. • Ако Вашата инсталация на BIOS има опция за разрешаване/забрана на LAN/ GBE, уверете се, че е зададено Enabled (Разрешено). • Уверете се, че Ethernet кабелът е свързан правилно към Вашия монитор и концентратор/маршрутизатор/защитна стена. • Проверете LED индикатора за състоянието на Ethernet кабела, за да потвърдите, че има връзка. Свържете отново двата края на Ethernet кабела, ако LED индикаторът не свети. • Първо изключете компютъра и извадете кабела-C и захранващия кабел на монитора. След това включете компютъра, включете захранващия кабел на монитора и кабела-C.



Проблеми, специфични за универсална серийна шина (USB)

Специфични симптоми	С какво се сблъсквате	Вероятни разрешения
USB интерфейсът не работи	Периферните USB устройства не работят	<ul style="list-style-type: none">• Проверете дали Вашият дисплей е ВКЛ.• Свържете отново upstream кабела към Вашия компютър.• Свържете отново USB периферни устройства (downstream конектор).• Изключете монитора и го включете отново.• Рестартирайте компютъра.• Някои USB устройства, като преносимите твърди дискове, изискват по-висок източник на захранване; свържете устройството директно към компютъра.
Интерфейсът super speed USB 3.0 е твърде бавен.	Периферните устройства на super speed USB 3.0 работят бавно или не работят изобщо	<ul style="list-style-type: none">• Проверете дали Вашият компютър е съвместим с USB 3.0.• Някои компютри имат USB 3.0, USB 2.0, и USB 1.1 портове. Уверете се, че се използва правилен USB порт.• Свържете отново upstream кабела към Вашия компютър.• Свържете отново USB периферни устройства (downstream конектор).• Рестартирайте компютъра.
Безжичните USB периферни устройства спират да работят, когато е включено USB 3.0	Безжичните USB периферни устройства реагират бавно или работят, само когато разстоянието между тях и приемателя се скъси	<ul style="list-style-type: none">• Увеличете разстоянието между периферни устройства USB 3.0 и безжичния USB приемател.• Позиционирайте своя USB приемател възможно най-близо до безжичните USB периферни устройства.• Използвайте USB удължител, за да разположите безжичния USB приемател възможно най-далеч от USB 3.0 порта.
USB не работи	Няма USB функции	Обърнете входния сигнал и таблицата за сдвояване на USB.



Приложение

Обявления на ФКК (само за САЩ) и друга регулаторна информация

За обявления на ФКК и друга нормативна информация, вижте уеб сайта за съвместимост с нормативната уредба на адрес https://www.dell.com/regulatory_compliance.

Свързване с Dell

За клиенти в Съединените американски щати, позвънете на 800-WWW-DELL (800-999-3355)

База данни с продукти на ЕС и информационен лист на продукта

U2722D: <https://eprel.ec.europa.eu/qr/414149>

U2722DE: <https://eprel.ec.europa.eu/qr/414156>

 **ЗАБЕЛЕЖКА:** Ако нямате активна интернет връзка, можете да намерите информация за контакт във Вашата фактура, разписката за опаковане, касовата бележка или продуктовия каталог на Dell.

Dell предлага няколко опции за онлайн и телефонна поддръжка и обслужване. Наличността варира според държавата и продукта, а някои услуги може да не са налични за Вашия район.

Получаване на онлайн съдържание за поддръжка на монитора:

Вижте <https://www.dell.com/support/monitors>.

За да се свържете с Dell относно проблеми, свързани с продажби, техническа поддръжка или обслужване на клиента:

1. Отидете на <https://www.dell.com/support>.
2. Проверете държавата или региона си в падащия списък Избор на държава/регион в долния десен ъгъл на страницата.
3. Щракнете върху Връзка с нас до падащото меню с държавите.
4. Изберете подходяща услуга или връзка за поддръжка въз основа на нуждите Ви.
5. Изберете удобен за Вас метод за свързване с Dell.

