

# Dell UltraSharp 27 bildskärm - U2722D/U2722DX/U2722DE

Bruksanvisning

Modell: U2722D/U2722DX/U2722DE  
Regleringsmodell: U2722Dt/U2722DEt





**OBS! OBS!** indikerar viktig information som hjälper dig att använda din dator bättre.



**FÖRSIKTIGHET: FÖRSIKTIGHET** indikerar potentiell skada på maskinvara eller förlust av data om instruktionerna inte följs.



**VARNING: En VARNING** indikerar en potential för materiell skada, personskada eller dödsfall.

**Copyright © 2021 Dell Inc. eller dess dotterföretag. Med ensamrätt.** Dell, EMC och andra varumärken är varumärken som tillhör Dell Inc. eller dess dotterföretag. Andra varumärken kan vara varumärken som tillhör respektive ägare.

2021 – 02

Rev. A00

# Innehåll

<b>Säkerhetsinstruktioner</b>	<b>6</b>
<b>Om din bildskärm</b>	<b>7</b>
Förpackningens innehåll	7
Produktegenskaper	8
Identifiera delar och kontroller	10
Framifrån	10
Svart skärm	11
Underifrån	12
Bildskärmsspecifikationer	15
Upplösningsspecifikationer	17
Förinställda visningslägen	17
DP Multi-Stream Transport-lägen (MST)	18
USB-C Multi-Stream Transport-lägen (MST) (U2722DE enbart)	18
Elektriska specifikationer	18
Fysiska egenskaper	19
Miljöegenskaper	21
Stifttilldelningar	22
Plug-and-Play	30
Kvalitet och pixelpolicy för LCD-bildskärm	30
Ergonomi	30
Hantera och flytta bildskärmen	32
Riktlinjer för underhåll	33
Rengöra bildskärmen	33
<b>Installera bildskärmen</b>	<b>34</b>
Montera stativet	34
Använda lutning, rotering och vertikal förlängning	37



Lutning, rotering och vertikal förlängning. . . . .	.37
Rotera bildskärmen . . . . .	37
Konfigurera skärminställningarna på datorn efter rotering . . . . .	38
Organisera dina kablar . . . . .	39
Ansluta bildskärmen . . . . .	40
U2722D/U2722DX . . . . .	.41
U2722DE . . . . .	.43
Dell Power Button Sync (DPBS) (U2722DE enbart) . . . . .	46
Ansluta bildskärmen för DPBS för första gången . . . . .	.48
Använda DPBS-funktionen. . . . .	.49
Ansluta bildskärmen för USB-C Multi-Stream Transport-funktion (MST) . . . . .	51
Ansluta bildskärmen för USB-C . . . . .	.52
Lås fast bildskärmen med Kensington-lås (tillval) . . . . .	54
Montera bildskärmens stativ . . . . .	55
Väggmontering (tillval) . . . . .	56
<b>Använda bildskärmen . . . . .</b>	<b>57</b>
Starta bildskärmen . . . . .	57
Använda joystick-kontrollen. . . . .	57
Använda Menu Launcher (Menystartprogram) . . . . .	58
Knapp på framsida . . . . .	.60
Använda huvudmenyn . . . . .	61
Använda skärmmenyn låsfunktion . . . . .	.77
Initial Setup (Första installationen) . . . . .	.80
Skärmmenyns varningsmeddelanden . . . . .	.81
Ställa in den maximala upplösningen . . . . .	.84
Multi-Monitor Sync (MMS) (Flerskärms synkronisering (MMS)) . . . . .	.85
Multi-Monitor Sync (MMS) (Flerskärms synkronisering (MMS)) . . . . .	.86
Setting the KVM USB Switch (U2722DE Only) (Ställa in KVM USB-switch (U2722DE enbart)). . . . .	.87
Setting the Auto KVM (U2722DE Only) (Ställa in Auto KVM (U2722DE enbart)). . . . .	.90



<b>Felsökning</b> . . . . .	<b>92</b>
Self-Test (Självtest) . . . . .	92
Built-in Diagnostics (Inbyggd diagnostik) . . . . .	93
Vanliga problem . . . . .	94
Produktspecifika problem . . . . .	96
Specifika problem för universell seriell buss (USB) . . . . .	99
<b>Bilaga</b> . . . . .	<b>100</b>
FCC-meddelanden (USA enbart) och annan information om föreskrifter . . . . .	.100
Kontakta Dell . . . . .	.100
EU:s produktdatabas för energimärkning och produktinformationsblad . . . . .	.100



# Säkerhetsinstruktioner

**⚠ VARNING: Att använda andra kontroller justeringar eller procedurer än de som specificeras i detta dokument kan leda till exponering för elektriska stötar, elolyckor och/eller mekaniska risker.**

- Placera bildskärmen på ett stabilt underlag och hantera försiktigt. Skärmen är ömtålig och kan skadas om den faller eller får ett hårt slag.
- Se alltid till att bildskärmens nominella effekt överensstämmer med växelströmmen på platsen.
- Förvara bildskärmen i rumstemperatur. Våldigt kalla eller varma förhållanden kan ha en menlig inverkan på bildskärmens flytande kristaller.
- Utsätt inte bildskärmen för kraftiga vibrationer eller förhållanden med kraftig påverkan. Placera t.ex. inte bildskärmen inuti bagageutrymmet på en bil.
- Dra ut kontakten när bildskärmen inte ska användas under en längre period.
- Gör inga försök att ta bort något skal eller rör insidan på bildskärmen, för att inte få elektriska stötar.

För information om säkerhetsanvisningar, se Information om säkerhet, miljö och gällande föreskrifter (SERI - Safety Environment and Regulatory Information)



# Om din bildskärm

## Förpackningens innehåll

Bildskärmen levereras med delarna i nedanstående tabell. Kontakta Dell om någon del saknas. För mer information, se [Kontakta Dell](#).

**OBS! Vissa komponenter kan vara tillval, och levereras inte tillsammans med bildskärmen. En del funktioner kanske inte finns tillgängliga i en del länder.**

	Skärm
	Stativets stigdel
	Stativfot
	Elkabel (varierar efter land)
	DisplayPort 1,8 m kabel (DisplayPort till DisplayPort) (U2722D/U2722DE enbart)
	USB-C 1,0 m kabel (A till C)



	USB-C 1,0 m kabel (C till C) (U2722DE enbart)
	HDMI 1,8 m kabel (U2722DX enbart)
	<ul style="list-style-type: none"> <li>• Snabbinstallationsguide</li> <li>• Säkerhet, miljö och juridisk information</li> <li>• Fabrikskalibreringsrapport</li> </ul>

## Produktegenskaper

**Dell UltraSharp U2722D/U2722DX/U2722DE**-bildskärmen har en aktiv matris, tunnfilmstransistor (TFT), flytande kristallskärm (LCD) och LED-bakgrundsbelysning. Bildskärmens funktioner inkluderar:

- 68,47 cm (27,0 in.) aktivt visningsområde (mätt diagonalt) 2 560 x 1 440 (16:9) upplösning, plus stöd för helskärm för lägre upplösningar.
- Visning i vidvinkel med 100 % sRGB och 100 % Rec. 709 färg med en genomsnittlig Delta E < 2.
- Kan lutas, vridas, roteras (pivot) och dras ut vertikalt.
- Avtagbart pelarstativ och 100 mm monteringshål för flexibla monteringslösningar enligt VESA™-standard (Video Electronics Standards Association).
- Ultratunn ram minimerar avståndet mellan ramarna när man använder flera skärmar, som gör det lättare att ställa upp med en elegant visningsupplevelse.
- Omfattande digitala anslutningsmöjligheter med DP bidrar till att framtidssäkra bildskärmen.
- Enkel USB-C för att strömförsörja kompatibel bärbar dator medan videosignalen tas emot (U2722DE enbart).
- USB-C- och RJ45-uttag gör det möjligt att använda en enda kabel för nätverksanslutning (U2722DE enbart).





- Plug and play-funktion om den stöds av din dator.
- Justeringar med skärmmenyn (OSD) för enkel installation och skärmoptimering.
- Lås för ström- och skärmmenyknappar.
- Spår för säkerhetslås.
- ≤ 0,3 W i Av-läge.
- Stödjer val av PbP-läge (bild-i-bild) Supports Picture by Picture (PBP).
- Gör det möjligt att växla USB KVM-funktionen i PBP-läge (U2722DE enbart).
- Bildskärmen är konstruerad med Dell strömbrytarsynkronisering (DPBS) för att styra datorsystemets energinivå från bildskärmens strömbrytare (U2722DE enbart).\*
- Bildskärmen kan kedjekopplas med flera bildskärmar via DisplayPort för att synkronisera en fördefinierad grupp av skärmmenyinställningar (OSD) i bakgrunden med flerskärmsynkronisering (MMS).
- Dell Premium Panel Exchange för att få sinnesro.
- Optimera ögonkomforten med en flimmerfri skärm minskar mängden blått ljus.
- Bildskärmen använder en panel med lågt blått ljus och överensstämmer med TÜV Rheinland (maskinvarulösning) i fabriksinställnings-/standardinställningsläge.
- Minska mängden skadligt blått ljus från skärmen för att göra det behagligare för ögonen.
- Skärmen har flimmerfri teknik som tar bort det synliga flimret, vilket gör den bekväm att titta på och hindrar att användaren anstränger ögonen.
- \* Datorsystem som har stöd för DPBS är Dell OptiPlex 7090/3090 Ultra-plattformen.

**⚠ VARNING: De möjliga långtidseffekterna från blått ljus från bildskärmen kan orsaka skador på ögonen, inklusive ögontrötthet, digital ögonstress osv.**



# Identifiera delar och kontroller

## Framifrån

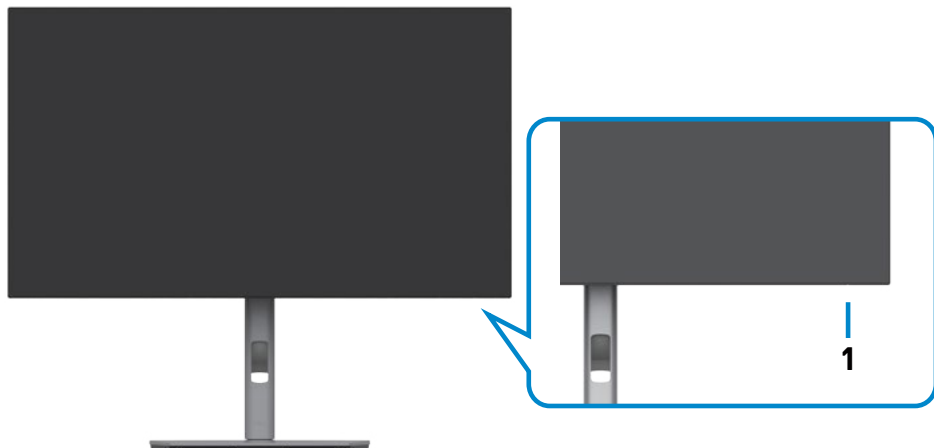

Märkning	Beskrivning	Användning
1	Strömindikator	Fast vitt ljus indikerar att bildskärmen är på och fungerar normalt. Blinkande vitt ljus indikerar att bildskärmen är i vänteläge.



## Svart skärm









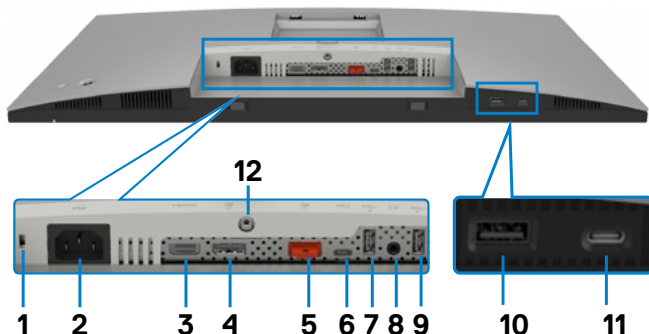

Märkning	Beskrivning	Användning
1	VESA monteringshål (100 mm x 100 mm - bakom det monterade VESA-skyddet)	Väggmontera bildskärmen med VESA-kompatibel väggmonteringssats (100 mm x 100 mm).
2	Kontrollmärkning	Lista över tillsynsmyndighets godkännanden
3	Utlösningssknapp för stativ	Lossa stativet från bildskärmen.
4	Strömbrytare	Starta eller stäng av bildskärmen.
5	Joystick	Använd för att styra skärmmenyn (OSD). För mer information, se <a href="#">Använda bildskärmen</a> .
6	Mac-adress, streckkod, serienummer och serviceetikett	Se denna märkning om du behöver kontakta Dell för teknisk support. Serviceetiketten är en unik alfanumerisk identitetskod som ger Dells servicetekniker möjlighet att identifiera maskinvarudelarna i datorn och komma åt garantiinformationen.
7	Hål för kabelhantering	Använd för att organisera kablar genom att dra in dem igenom hålet.





# Underifrån

U2722D/U2722DX







Märkning	Beskrivning	Användning
1	Spår för säkerhetslås	Låser fast bildskärmen med kabelns säkerhetslås (säljs separat).
2	 Eluttag	Anslut elkabeln.
3	 HDMI-uttag	Anslut datorn med HDMI-kabeln.
4	 DisplayPort in	Anslut datorn med DisplayPort-kabeln.
5	 DP-uttag (ut) 	DP-uttag för bildskärm med MST-kapacitet (Multi-Stream Transport). För att aktivera MST, se anvisningarna i avsnittet " <a href="#">Ansluta bildskärmen för DP MST-funktion</a> ". <b>OBS!</b> Ta bort gummiproppen när du använder DP ut-anlutningen.
6	 Överordnad USB-C-port	Anslut till datorn med USB-kabeln (A till C eller C till C). När USB-kabeln är ansluten kan du använda de underordnade USB-anlutningarna på bildskärmen.
7,9,10	 Supersnabb USB 10 Gb/s (USB 3.2 Gen2) (3)	Anslut din USB-enhet. Dessa portar kan inte användas förrän USB-kabeln (A till C eller C till C) har anslutits från datorn till bildskärmen. Port med  batteriikon stödjer Batteriladdning Rev. 1.2.



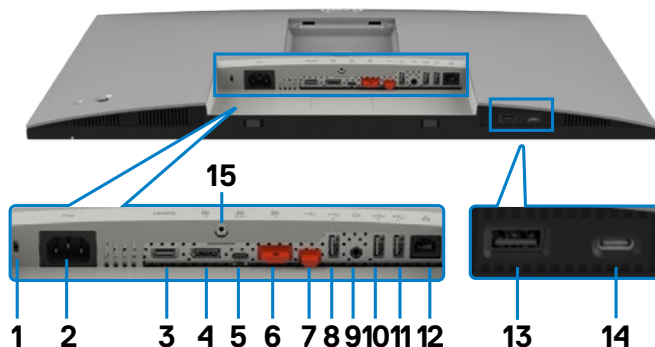









8	 Audio line-out-port (Ljuduppspelningsport)	Anslut högtalarna för att spela upp ljud genom HDMI- eller DisplayPort-ljudkanaler. Endast ljud för två kanaler stöds. <b>OBS!</b> Ljuduppspelningsporten stödjer inte hörlurar.
11	 Underordnad USB-C-port	Port med  ikon stödjer 5 V/ 3 A. Anslut din USB-enhet. Dessa portar kan inte användas förrän USB-kabeln (A till C eller C till C) har anslutits från datorn till bildskärmen.
12	Stativlås	Lås fast stativet på bildskärmen med en M3 x 8 mm skruv (skruv medföljer ej).

## U2722DE



Märkning	Beskrivning	Användning
1	Spår för säkerhetslås	Låser fast bildskärmen med kabelns säkerhetslås (säljs separat).
2	 Eluttag	Anslut elkabeln.
3	 HDMI-uttag	Anslut datorn med HDMI-kabeln.
4	 DisplayPort in	Anslut datorn med DisplayPort-kabeln.



<p><b>5</b></p>	 <p>USB-C-port (video + data)</p>	<p>Anslut datorn med USB-C-kabeln. USB-C-porten erbjuder en snabbare överföringshastighet och det alternativa läget med DP 1.4 stödjer den maximala upplösningen på 2 560 x 1 440 på 60 Hz PD 20 V/4,5 A, 15 V/3 A, 9 V/3 A, 5 V/3 A. <b>OBS!</b> USB-C stöds inte på Windows-versioner tidigare än Windows 10.</p>
<p><b>6</b></p>	 <p>DP-uttag (ut)</p> 	<p>DP-uttag för bildskärm med MST-kapacitet (Multi-Stream Transport). För att aktivera MST, se anvisningarna i avsnittet "<b>Ansluta bildskärmen för DP MST-funktion</b>". <b>OBS!</b> Ta bort gummiproppen när du använder DP ut-anlutningen.</p>
<p><b>7</b></p>	 <p>Överordnad USB-C-port</p> 	<p>Anslut till datorn med USB-kabeln (A till C eller C till C) När USB-kabeln är ansluten kan du använda de underordnade USB-anlutningarna på bildskärmen. <b>OBS!</b> Ta bort gummiproppen när du använder USB-C-anlutningen.</p>
<p><b>8,10, 11,13</b></p>	 <p>Supersnabb USB 10 Gb/s (USB 3.2 Gen2) (4)</p>	<p>Anslut din USB-enhet. Dessa portar kan inte användas förrän USB-kabeln (A till C eller C till C) har anslutits från datorn till bildskärmen. Port med  batteriikon stödjer Batteriladdning Rev. 1.2.</p>
<p><b>9</b></p>	 <p>Audio line-out-port (Ljuduppspelning- sport)</p>	<p>Anslut högtalarna för att spela upp ljud genom HDMI- eller DisplayPort-ljudkanaler. Endast ljud för två kanaler stöds. <b>OBS!</b> Ljuduppspelningsporten stödjer inte hörlurar.</p>
<p><b>12</b></p>	 <p>RJ-45-kontakt</p>	<p>Anslut internet. Det går inte att surfa på internet via RJ45 förrän USB-kabeln (A till C eller C till C) har anslutits från datorn till bildskärmen.</p>
<p><b>14</b></p>	 <p>Underordnad USB-C-port</p>	<p>Port med  ikon stödjer 5 V/ 3 A. Anslut din USB-enhet. Dessa portar kan inte användas förrän USB-kabeln (A till C eller C till C) har anslutits från datorn till bildskärmen.</p>
<p><b>15</b></p>	<p>Stativlås</p>	<p>Lås fast stativet på bildskärmen med en M3 x 8mm skruv (skruv medföljer ej).</p>



## Bildskärmsspecifikationer

Modell	U2722D/U2722DX	U2722DE
Skärmtyp	Aktiv matris - TFT LCD	
Paneltyp	IPS-teknik (In-plane switching)	
Höjd-bredd-förhållande	16:9	
Mått på synlig bild		
Diagonal	68,47 cm (27 in.)	
Aktivt område		
Horisontell	596,74 mm (23,49 in.)	
Vertikal	335,66 mm (13,22 in.)	
Område	200 301,74 mm <sup>2</sup> (310,47 in. <sup>2</sup> )	
Pixelavstånd	0,2331 mm x 0,2331 mm	
Pixel per tum (PPI)	108,78	
Visningsvinkel		
Horisontell	178° (normal)	
Vertikal	178° (normal)	
Ljusstyrka	350 cd/m <sup>2</sup> (normal)	
Kontrastförhållande	1 000 till 1 (normal)	
Skärmbeläggning	Antireflexbehandling av den främre polarisatorns (3H) hårda beläggning	
Bakgrundsljus	LED	
Svarstid (grå till grå)	5 ms (snabbläge) 8 ms (Normalläge)	
Färgdjup	1,07 miljard färger	
Färggamut*	100 % sRGB 100 % Rec. 709 95 % DCI-P3	
Kalibreringsprecision	Delta E < 2 (genomsnitt) (sRGB, Rec. 709)	



Anslutning	<ul style="list-style-type: none"> <li>· 1 x DP 1.4 (HDCP 1.4)</li> <li>· 1 x HDMI 1.4</li> <li>· 1 x Överordnad USB-C (USB 3.2 Gen2, 10 Gb/s) (Data enbart)</li> <li>· 1 x DP (ut)</li> <li>· 1 x Analog 2.0 ljuduppspelning (3,5 mm uttag)</li> <li>· 2 x Underordnad USB-A (USB 3.2 Gen2, 10 Gb/s)</li> </ul> <p>Snabbåtkomst:</p> <ul style="list-style-type: none"> <li>· 1 x underordnad USB-A (USB 3.2 Gen2, 10 Gb/s) med BC 1.2</li> <li>· 1 x underordnad USB-C (USB 3.2 Gen2, 10 Gb/s, 15 W)</li> </ul>	<ul style="list-style-type: none"> <li>· 1 x DP 1.4 (HDCP 1.4)</li> <li>· 1 x HDMI 1.4</li> <li>· 1 x USB-C (DP 1.4, PD: Överordnad 90 W, 2/4 lane-switch USB 3.2 Gen2, 10 Gb/s)</li> <li>· 1 x Överordnad USB-C (USB 3.2 Gen2, 10 Gb/s)</li> <li>· 1 x DP (ut)</li> <li>· 1 x Analog 2.0 ljuduppspelning (3,5 mm uttag)</li> <li>· 3 x Underordnad USB-A (USB 3.2 Gen2, 10 Gb/s)</li> <li>· 1 x RJ45</li> </ul> <p>Snabbåtkomst:</p> <ul style="list-style-type: none"> <li>· 1 x underordnad USB-A (USB 3.2 Gen2, 10 Gb/s) med BC 1.2</li> <li>· 1 x underordnad USB-C (USB 3.2 Gen2, 10 Gb/s, 15 W)</li> </ul>
------------	---	---

Kantbredd (bildskärmens kan till aktivt område)	
Ovankant	7,30 mm
Vänster/Höger	7,30 mm
Nederkant	9,05 mm
Justerbarhet	
Höjdställbart stativ	150 mm
Lutning	-5° till 21°
Vridning	-45° till 45°
Rotation	-90° till 90°
Kabelhantering	Ja
Dell Display Manager-kompatibel (DDM)	Easy Arrange och andra viktiga funktioner
Säkerhet	Spår för säkerhetslås (kabellås köps separat)

\*På panelens ursprungsläge enbart, under förinställning av Anpassat läge





## Upplösningsspecifikationer

Horisontellt skanningsområde	30 kHz till 90 kHz
Vertikalt skanningsområde	49 Hz till 76 Hz
Maximal förinställd upplösning	2 560 x 1 440 på 60 Hz
Videovisningskapacitet (HDMI)	480i, 480p, 576i, 560p, 720p, 1080i, 1080p
Videoskärmens kapacitet (alternativt DP- och USB-C-läge)	480p, 560p, 720p, 1080p

## Förinställda visningslägen

Visningsläge	Horisontell frekvens (kHz)	Vertikal frekvens (Hz)	Pixelklocka (MHz)	Synkroniserad polaritet (horisontell/vertikal)
IBM, 720 x 400	31,47	70,08	28,32	-/+
VESA, 640 x 480	31,47	59,94	25,18	-/-
VESA, 640 x 480	37,50	75,00	31,50	-/-
VESA, 800 x 600	37,88	60,32	40,00	+/+
VESA, 800 x 600	46,88	75,00	49,50	+/+
VESA, 1 024 x 768	48,36	60,00	65,00	-/-
VESA, 1 024 x 768	60,02	75,03	78,75	+/+
VESA, 1 152 x 864	67,50	75,00	108,00	+/+
VESA, 1 280 x 1 024	63,98	60,02	108,00	+/+
VESA, 1 280 x 1 024	79,98	75,02	135,00	+/+
VESA, 1 600 x 1 200	75,00	60,00	162,00	+/+
CTA, 1 920 x 1 080	67,50	60,00	148,50	+/+
VESA, 1 920 x 1 200	74,04	59,95	154,00	+/-
VESA, 2 048 x 1 080	66,66	59,98	147,18	+/-
VESA, 2 048 x 1 080	26,37	24,00	58,23	+/-
CVR, 2 560 x 1 440	88,79	59,95	241,50	+/-



## DP Multi-Stream Transport-lägen (MST)

MST Source Monitor (MST källskärm)	Maximalt antal externa bildskärmar som kan stödjas 2 560 x 1 440/60 Hz
2 560 x 1 440/60 Hz	2

**OBS!** Maximal upplösning på extern bildskärm som stöds är 2560 x 1440/60 Hz enbart.

## USB-C Multi-Stream Transport-lägen (MST) (U2722DE enbart)

Information om visning av skärmmeny (OSD) Länkhastighet (befintlig)	Maximalt antal externa bildskärmar som kan stödjas 2 560 x 1 440/60 Hz
HBR3	2
HBR2	1

## Elektriska specifikationer

Modell	U2722D	U2722DX	U2722DE
Videoingångssignaler	· Digital videosignal för varje differentiallinje Per differentiallinje på 100 ohm impedans · Stöd för DP/HDMI/USB-C (U2722DE enbart) signalingång		
Inspänning/ frekvens/ström	100-240 VAC/50 eller 60 Hz ± 3 Hz/1,6 A (max)		100-240 VAC/50 eller 60 Hz ± 3 Hz/2,4 A (max)
Ingångsström	120 V: 30 A (max) 240 V: 60 A (max) Ingångsströmmen mäts vid 0 °C omgivande temperatur.		120 V: 42 A (max) 240 V: 80 A (max) Ingångsströmmen mäts vid 0 °C omgivande temperatur.
Energiförbrukning	0,3 W (Av-läge) <sup>1</sup> 0,3 W (Vänteläge) <sup>1</sup> 20 W (På-läge) <sup>1</sup> 74 W (max) <sup>2</sup> 16,11 W (P <sub>on</sub> ) <sup>3</sup> 51,39 kWh (TEC) <sup>3</sup>	74 W (max) <sup>2</sup> 16,11 W (P <sub>on</sub> ) <sup>3</sup> 51,39 kWh (TEC) <sup>3</sup>	0,3 W (Av-läge) <sup>1</sup> 0,3 W (Vänteläge) <sup>1</sup> 20,4 W (På-läge) <sup>1</sup> 197 W (max) <sup>2</sup> 20,32 W (P <sub>on</sub> ) <sup>3</sup> 66,74 kWh (TEC) <sup>3</sup>

<sup>1</sup> Enligt definition i EU 2019/2021 och EU 2019/2013 (U2722D/U2722DE enbart).



<sup>2</sup> Inställning av max. ljusstyrka och kontrast med maximal strömtillförsel på alla USB-portar.

<sup>3</sup> P<sub>on</sub>: Energiförbrukning av På-läge enligt definition i Energy Star 8.0-version.  
TEC: Total energiförbrukning i kWh enligt definition i Energy Star 8.0-version.

Det här dokumentet är enbart avsett som information och återspeglar prestanda i laboratorietest.



Din produkt kan prestera annorlunda beroende på programvara, komponenter och kringutrustning du beställt, och ingen skyldighet finns angående uppdatering av sådan information.

Kunden bör därför inte förlita sig på den här informationen för att fatta beslut beträffande toleransen för ett elektriskt motstånd eller liknande. Ingen uttrycklig eller underförstådd garanti för precision och fullständighet.



Denna produkt kvalificerar sig för ENERGY STAR i standardinställningarna som kan återställas med funktionen "Factory Reset" (Fabriksåterställning) i skärmmenyn. Ändringar av standardinställningarna eller aktivering av andra funktioner kan öka energiförbrukningen, vilket kan överskrida den specificerade gränsen för ENERGY STAR.

## Fysiska egenskaper

Modell	U2722D/U2722DX	U2722DE
Kontakttyp	<ul style="list-style-type: none"><li>• DP-kontakt (inkluderar DP in och DP ut)</li><li>• HDMI-kontakt</li><li>• Ljuduppspelning</li><li>• Överordnad USB-C-kontakt (USB 3.2 Gen2, 10 Gb/s)</li><li>• 3 x Underordnad USB-A-kontakt (USB 3.2 Gen2, 10Gbps) (Port med  stödjer BC 1.2.)</li><li>• Underordnad USB-A-kontakt (USB 3.2 Gen2, 10 Gb/s, 15 W)</li></ul>	<ul style="list-style-type: none"><li>• DP-kontakt (inkluderar DP in och DP ut)</li><li>• HDMI-kontakt</li><li>• USB-C-kontakt</li><li>• Ljuduppspelning</li><li>• Överordnad USB-C-kontakt (USB 3.2 Gen2, 10 Gb/s)</li><li>• 4 x Underordnad USB-A-kontakt (USB 3.2 Gen2, 10 Gb/s) (Port med  stödjer BC 1.2.)</li><li>• RJ45-kontakt</li><li>• Underordnad USB-A-kontakt (USB 3.2 Gen2, 10 Gb/s, 15 W)</li></ul>



Signalkabeltyp	1,8 m DP- till DP-kabel (U2722D/U2722DE enbart) 1,8 m HDMI-kabel (U2722DX enbart) 1,0 m USB 3.2 Gen2 C- till C-kabel (U2722DE enbart) 1,0 m USB 3.2 Gen2 A- till C-kabel	
Mått (med stativ)		
Höjd (utökad)	535,13 mm (21,07 in.)	
Höjd (komprimerad)	385,13 mm (15,16 in.)	
Bredd	611,34 mm (24,07 in.)	
Djup	185,00 mm (7,28 in.)	
Mått (utan stativ)		
Höjd	352,01 mm (13,86 in.)	
Bredd	611,34 mm (24,07 in.)	
Djup	49,50 mm (1,95 in.)	
Stativets mått		
Höjd (utökad)	428,30 mm (16,86 in.)	
Höjd (komprimerad)	381,50 mm (15,02 in.)	
Bredd	268,00 mm (10,55 in.)	
Djup	185,00 mm (7,28 in.)	
Vikt		
Vikt med förpackning	9,62 kg (21,21 lb.)	10,01 kg (22,06 lb.)
Vikt med stativenhet och kablar	6,61kg (14,57 lb.)	7,02 kg (15,47 lb.)
Vikt utan stativenhet (För övervägande av vägg- eller VESA-montering - inga kablar)	4,38 kg (9,66 lb.)	4,78 kg (10,54 lb.)
Stativenhetens vikt	1,81 kg (3,99 lb.)	



## Miljöegenskaper

Kompatibla standarder	
<ul style="list-style-type: none"><li>• Denna bildskärm är ENERGY STAR-certifierad.</li><li>• EPEAT-registrerad i tillämpliga fall. EPEAT-registrering varierar mellan olika länder. Se <a href="https://www.epeat.net">https://www.epeat.net</a> för registreringsstatus efter land.</li><li>• TCO- och TCO Edge-certifierad skärm.</li><li>• RoHS-kompatibel.</li><li>• BFR-/PVC-fri bildskärm (exklusive externa kablar).</li><li>• Uppfyller kraven på läckströmmar i NFPA 99.</li><li>• Arsenikfritt glas och kvicksilverfri för panelen enbart.</li></ul>	
Temperatur	
Drift	0 °C till 40 °C (32 °F till 104 °F)
Avstängd	-20 °C till 60 °C (-4 °F till 140 °F)
Fuktighet	
Drift	10 % till 80 % (utan kondens)
Avstängd	5 % till 90 % (utan kondens)
Höjd	
Drift	5 000 m (16 404 ft.) (max)
Avstängd	12 192 m (40 000 ft.) (max.)
Värmeavgivning	
<b>U2722D/U2722DX</b>	252,50 BTU/tim. (max.) 68,24 BTU/tim. (på-läge)
<b>U2722DE</b>	672,19 BTU/tim. (max.) 68,24 BTU/tim. (på-läge)



# Stifttilldelningar

## DP-port (in)

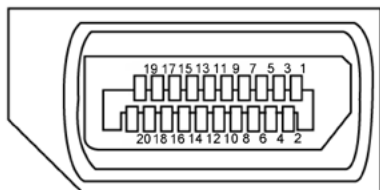

Stiftnummer	20-stifts sida på ansluten signalkabel
1	ML3(n)
2	GND
3	ML3(p)
4	ML2(n)
5	GND
6	ML2(p)
7	ML1(n)
8	GND
9	ML1(p)
10	ML0(n)
11	GND
12	ML0(p)
13	CONFIG1
14	CONFIG2
15	AUX CH (p)
16	GND
17	AUX CH (n)
18	Hot Plug-detektering
19	Retur
20	DP_PWR



## DP-port (ut)

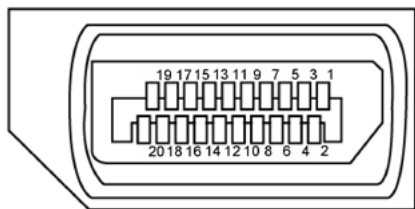

Stiftnummer	20-stifts sida på ansluten signalkabel
1	ML0(p)
2	GND
3	ML0(n)
4	ML1(p)
5	GND
6	ML1(n)
7	ML2(p)
8	GND
9	ML2(n)
10	ML3(p)
11	GND
12	ML3(n)
13	CONFIG1
14	CONFIG2
15	AUX CH(p)
16	GND
17	AUX CH(n)
18	Hot Plug-detektering
19	Retur
20	DP_PWR



## HDMI-port

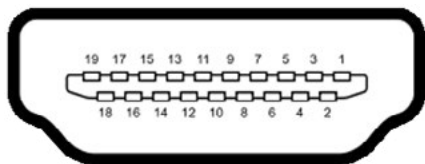

Stiftnummer	19-stifts sida på ansluten signalkabel
1	TMDS DATA 2+
2	TMDS DATA 2 SKÄRM
3	TMDS DATA 2-
4	TMDS DATA 1+
5	TMDS DATA 1 SKÄRM
6	TMDS DATA 1-
7	TMDS DATA 0+
8	TMDS DATA 0 SKÄRM
9	TMDS DATA 0-
10	TMDS KLOCKA+
11	TMDS KLOCKSKÄRM
12	TMDS KLOCKA-
13	CEC
14	Reserverad (N.C. på enhet)
15	DDC KLOCKA (SCL)
16	DDC DATA (SDA)
17	DDC/CEC jord
18	+5 V EFFEKT
19	HOT PLUG-DETEKTERING





## USB-C-port

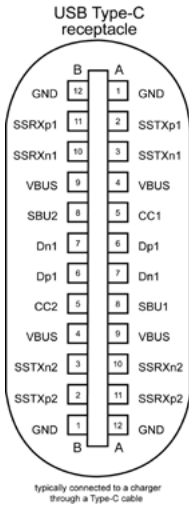

Stift	Signal	Stift	Signal
A1	GND	B12	GND
A2	SSTXp1	B11	SSRXp1
A3	SSTXn1	B10	SSRXn1
A4	VBUS	B9	VBUS
A5	CC1	B8	SBU2
A6	Dp1	B7	Dn1
A7	Dn1	B6	Dp1
A8	SBU1	B5	CC2
A9	VBUS	B4	VBUS
A10	SSRXn2	B3	SSTXn2
A11	SSRXp2	B2	SSTXp2
A12	GND	B1	GND





## Universell seriebuss (USB) (U2722D/U2722DX)

Detta avsnitt innehåller information om USB-portarna på bildskärmen.

 **OBS! Upp till 2 A på underordnad USB-port (port med  batteriikon) med BC 1.2-kompatibla enheter. Upp till 0,9 A på de andra två underordnade USB-portarna. Upp till 3 A underordnad USB-C-port (port med  ikon) med 5 V/3 A kompatibla enheter.**

Bildskärmen har följande USB-portar:

- 1 överordnad - på baksidan.
- 4 underordnade - 2 på undersidan, 2 på baksidan.

Strömladdningsport - portarna med  batteriikon har stöd för snabbbladdning av BC 1.2-kompatibla enheter. Den underordnade USB-C-porten med  ikon har stöd för snabbbladdning om enheten är kompatibel med 5 V/3 A.

 **OBS! Bildskärmens USB-portar fungerar bara när bildskärmen är på eller i vänteläge. På i Standby Mode (På i vänteläge), om USB-kabeln (A till C eller C till C) är ansluten, kan USB-portarna fungera normalt. I annat fall, följ skärmmenyinställningen för USB-laddning, om inställningen är i "On in Standby Mode" (På i vänteläge) ska USB:n fungera normalt, i annat fall inaktiveras USB:n. Om bildskärmen stängs av och startas igen, kan det ta några sekunder innan kringutrustningen återgår till normal funktion.**

## Supersnabb USB 10 Gb/s-enhet (USB 3.2 Gen2)

Överföringshastighet	Datahastighet	Maximal energiförbrukning (varje port)
Superhastighet+	10 Gb/s	4,5 W
Superhastighet	5 Gb/s	4,5 W



## USB 2.0- enhet

Överföringshastighet	Datahastighet	Maximal energiförbrukning (varje port)
Hi-Speed (Hög hastighet)	480 Mb/s	2,5 W
Full hastighet	12 Mb/s	2,5 W
Låg hastighet	1,5 Mb/s	2,5 W





## Universell seriebuss (USB) (U2722DE)

Detta avsnitt innehåller information om USB-portarna på bildskärmen.

 **OBS! Upp till 2 A på underordnad USB-port (port med  batteriikon) med BC 1.2-kompatibla enheter. Upp till 0,9 A på de andra tre underordnade USB-portarna. Upp till 3 A underordnad USB-C-port (port med  ikon) med 5 V/3 A kompatibla enheter.**

Bildskärmen har följande USB-portar:

- 2 överordnade - på baksidan.
- 5 underordnade - 2 på undersidan, 3 på baksidan.

Strömladdningsport - portarna med  batteriikon har stöd för snabbbladdning av BC 1.2-kompatibla enheter. Den underordnade USB-C-porten med  ikon har stöd för snabbbladdning om enheten är kompatibel med 5 V/3 A.

 **OBS! Bildskärmens USB-portar fungerar bara när bildskärmen är på eller i vänteläge. På i Standby Mode (Vänteläge), om USB-kabeln (A till C eller C till C) är ansluten, kan USB-portarna fungera normalt. I annat fall, följ skärmmenyinställningen för USB-laddning, om inställningen är i "On in Standby Mode" (På i vänteläge) ska USB:n fungera normalt, i annat fall inaktiveras USB:n. Om bildskärmen stängs av och startas igen, kan det ta några sekunder innan kringutrustningen återgår till normal funktion.**

### Supersnabb USB 10 Gb/s-enhet (USB 3.2 Gen2)

Överföringshastighet	Datahastighet	Maximal energiförbrukning (varje port)
Superhastighet+	10 Gb/s	4,5 W
Superhastighet	5 Gb/s	4,5 W
Hög hastighet *	480 Mb/s	2,5 W
Full hastighet *	12 Mb/s	2,5 W

 **OBS! Enhetshastighet när hög upplösning har valts.**

### USB 2.0-enhet

Överföringshastighet	Datahastighet	Maximal energiförbrukning (varje port)
Hi-Speed (Hög hastighet)	480 Mb/s	2,5 W
Full hastighet	12 Mb/s	2,5 W
Låg hastighet	1,5 Mb/s	2,5 W



## Underordnad USB 3.2 Gen2 (10 Gb/s)-port (undersida)



Stiftnummer	Signalnamn
1	VBUS
2	D-
3	D+
4	GND
5	StdA_SSRX-
6	StdA_SSRX+
7	GND_DRAIN
8	StdA_SSTX-
9	StdA_SSTX+
Skal	Skärm

## Underordnad USB 3.2 Gen2 (10 Gb/s)-port (baksida)



Stiftnummer	Signalnamn
1	VBUS
2	D-
3	D+
4	GND
5	StdA_SSRX-
6	StdA_SSRX+
7	GND_DRAIN
8	StdA_SSTX-
9	StdA_SSTX+
Skal	Skärm

## RJ45-port (kontaktsida) (U2722DE enbart)

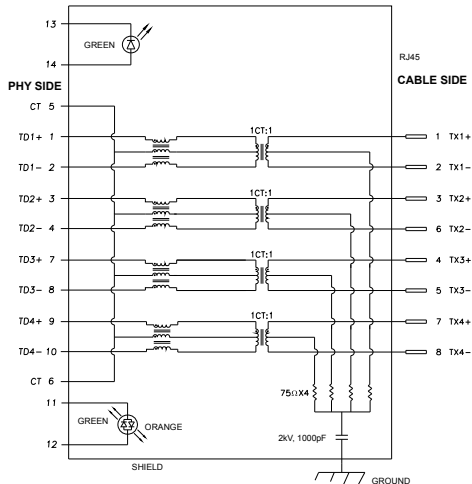

Stift	Signal	Stift	Signal
1	TD1 +	8	TD3 -
2	TD1 -	9	TD4 +
3	TD2 +	10	TD4 -
4	TD2 -	11	GRÖN_ORANGE
5	CT	12	GRÖN_ORANGE
6	CT	13	GRÖN
7	TD3 +	14	GRÖN



## Installation av drivrutin

Installera Realtek USB GBE Ethernet Controller Driver som finns för ditt system. Den finns att hämta på <https://www.dell.com/support> under avsnittet "Driver and download" (Drivrutin och nedladdning).

Nätverkets (RJ45) datahastighet via USB-C max. hastighet är 1000 Mb/s.

**OBS! Denna LAN-port är 1000Base-T IEEE 802.3az-kompatibel, med stöd för Mac-adress (Tryckt på modelletikett) Pass-thru, Wake-on-LAN (WOL) från vänteläge (S3 enbart) och PXE-startfunktion, beror dessa tre funktioner på BIOS-inställning och OS-version.**

### RJ45-kontaktens LED-status (U2722DE enbart):



LED	Color (Färg)	Beskrivning
Höger LED	Gul eller grön	Hastighetsindikator: <ul style="list-style-type: none"><li>• Gul På - 100 0 Mb/s</li><li>• Grön På - 100 Mb/s</li><li>• Av - 10 Mb/s</li></ul>
Vänster LED	Grön	Länk-/Aktivitetsindikator: <ul style="list-style-type: none"><li>• Blinkande - Aktivitet på porten.</li><li>• Grön På - Länk etableras.</li><li>• Av - Länk är inte etablerad.</li></ul>

**OBS! RJ45-kabel är inte standardtillbehör i förpackningen.**



## Plug-and-Play

Bildskärmen kan installeras på ett Plug and Play-kompatibelt system. Bildskärmen förser automatiskt datorsystemet med sin EDID (Extended Display Identification Data) med hjälp av DDC-protokoll (Display Data Channel), så att systemet kan konfigurera sig själv och optimera bildskärmens inställningar. De flesta bildskärmsinställningarna är automatiska, du kan välja andra inställningar om du vill. För mer information om att ändra bildskärmsinställningarna, se [Använda bildskärmen](#).

## Kvalitet och pixelpolicy för LCD-bildskärm

Under tillverkningen av LCD-bildskärmen är det inte ovanligt att en eller flera pixlar fastnar i ett låst läge som är svåra att se, och det påverkar inte visningskvalitet eller användbarhet. För mer information om Dells bildskärmskvalitet och pixelpolicy, se Dells supportwebbplats på: [https:// www.dell.com/pixelguidelines](https://www.dell.com/pixelguidelines).

## Ergonomi

**△ FÖRSIKTIGHET: Felaktig eller långvarig användning av tangentbord kan leda till personskador.**

**△ FÖRSIKTIGHET: Att titta på bildskärmen under långa perioder kan leda till ögonstress.**

För komfort och effektivitet ska följande riktlinjer följas vid installation och användning av datorarbetsstationen:

- Placera datorn så att bildskärmen och tangentbordet är rakt framför dig när du arbetar. Specialhyllor kan köpas för att hjälpa dig att placera tangentbordet rätt.
- För att minska risken för ögonstress och värk i nacke/armar/rygg/axlar vid långvarig användning av bildskärmen, föreslår vi följande:
  1. Ställ in avståndet till skärmen på 50 till 70 cm (20 till 28 in.) från ögonen.
  2. Blinka ofta för att fukta ögonen eller fukta dem med vatten efter långvarig användning av bildskärmen.
  3. Ta regelbundna och frekventa pauser på 20 minuter varannan timme.
  4. Titta bort från bildskärmen och fäst blicken på ett avlägset objekt 6 m (20 ft.) bort i minst 20 sekunder under pauserna.
  5. Gör stretchövningar för att lossa spänningar i nacke, armar, rygg och axlar under pauserna.
- Kontrollera att bildskärmen är i ögonhöjd eller något lägre när du sitter framför bildskärmen.
- Justera inställningarna för bildskärmens lutning, kontrast och ljusstyrka.



- Justera den omgivande belysningen (t.ex. takbelysning, skrivbordsbelysning och gardiner eller persienner i fönster i närheten) för att minimera reflexer och blänk på bildskärmens skärm.
- Använd en stol som ger bra stöd för ländryggen.
- Håll underarmarna horisontellt med handlederna i en neutral, bekväm position under arbetet med tangentbordet eller musen.
- Lämna alltid utrymme för att vila händerna när du använder tangentbordet eller musen.
- Låt överarmarna vila naturligt på båda sidorna.
- Låt fötterna vila plant mot golvet.
- När du sitter skall benens vikt vila på fötterna och inte på frambenen på stolen. Ställ in stolens höjd eller använd vid behov en fotpall för att upprätthålla en korrekt hållning.
- Variera dina arbetsaktiviteter. Försök att organisera arbetet så att du inte behöver sitta och arbeta under långa perioder. Försök att stå upp eller res dig och gå runt med regelbundna intervall.
- Håll området under skrivbordet fritt från hinder och kablar eller elsladdar som kan påverka så att man inte sitter bekvämt eller utgör en potentiell risk för att snubbla.

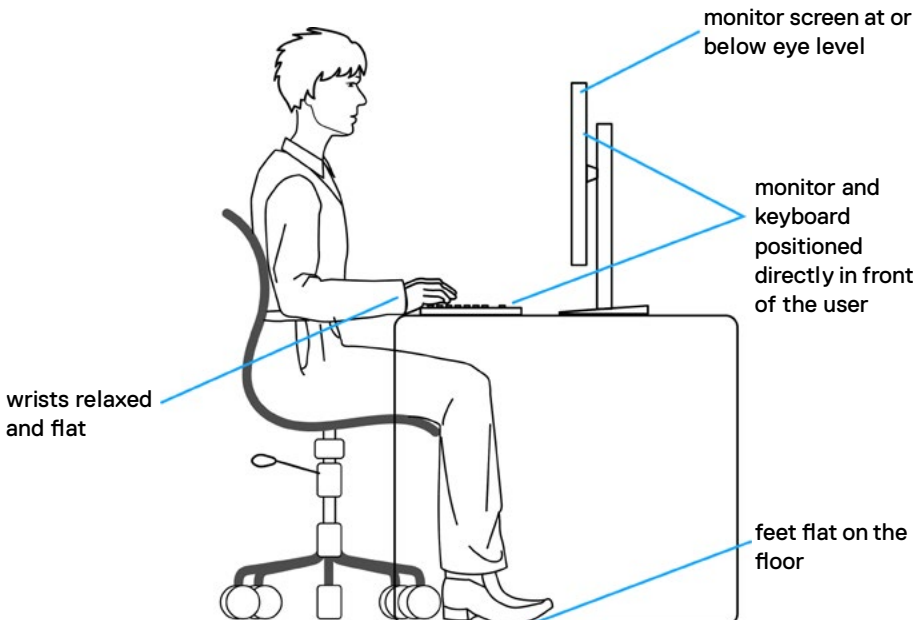

## Hantera och flytta bildskärmen

För att säkerställa att bildskärmen hanteras säkert när du lyfter eller flyttar den, följ riktlinjerna nedan:

- Stäng av datorn och bildskärmen innan du flyttar eller lyfter bildskärmen.
- Koppla ifrån alla kablar från bildskärmen.
- Placera bildskärmen i originalförpackningen med det ursprungliga förpackningsmaterialet.
- Håll stadigt i bildskärmens underkant utan att trycka hårt när du lyfter eller flyttar den.

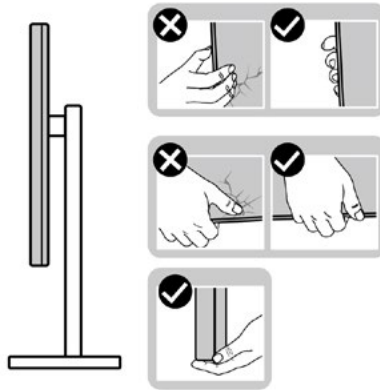

- Lyft eller flytta bildskärmen så att den är vänd ifrån dig, så att du inte trycker på visningsområdet och orsakar repor eller skador.

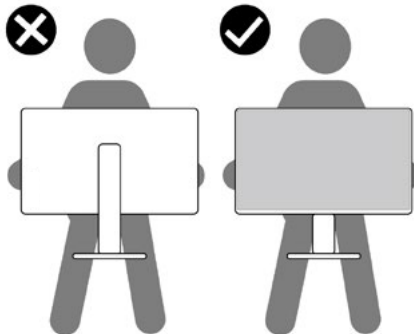

- Undvik plötsliga stötar eller vibrationer när bildskärmen transporteras.





- Vänd inte bildskärmen upp och ned när du håller i stativets fot eller stativets stigdel när du lyfter eller flyttar bildskärmen. Bildskärmen kan skadas oavsiktligt eller orsaka personskador.

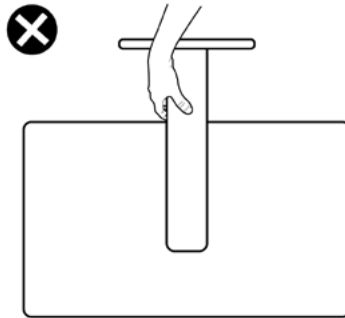

## Riktlinjer för underhåll

### Rengöra bildskärmen

- ⚠ **VARNING:** Dra ut elkabeln ur eluttaget innan du rengör bildskärmen.
- ⚠ **FÖRSIKTIGHET:** Läs och följ [Säkerhetsanvisningarna](#) innan du rengör bildskärmen.



För bästa praxis, följ instruktionerna i listan när du packar upp, rengör eller hanterar bildskärmen:

- Fukta lätt en mjuk, ren trasa med vatten för att rengöra den antistatiska skärmen. Använd vid behov en speciell skärmrengöringsduk eller lösning som lämpar sig för den antistatiska beläggningen. Använd inte bensen, thinner, ammoniak, slipande rengöringsmedel eller tryckluft.
- Använd en lätt fuktad mjuk trasa för att rengöra bildskärmen. Undvik att använda olika typer av diskmedel eftersom de lämnar en vitaktig hinna på bildskärmen.
- Om du ser ett vitt pulver när du packar upp bildskärmen, torka bort det med en trasa.
- Hantera bildskärmen försiktigt eftersom den mörka bildskärmen lättare kan bli repad och får vita märken än en ljusare bildskärm.
- Använd en dynamiskt föränderlig skärmläckare och stäng av bildskärmen när du inte använder den, för att bibehålla bästa bildkvalitet på bildskärmen.



# Installera bildskärmen

## Montera stativet

-  **OBS!** Stativet och foten är borttagna när bildskärmen levereras från fabriken.
-  **OBS!** Följande instruktioner gäller enbart för stativet som levererades med bildskärmen. Om du ansluter ett stativ som köpts från en annan tillverkare, följ monteringsanvisningarna som medföljer stativet.

### Montera bildskärmens stativ:

1. Öppna förpackningens framflik för att ta ut stativet och foten.

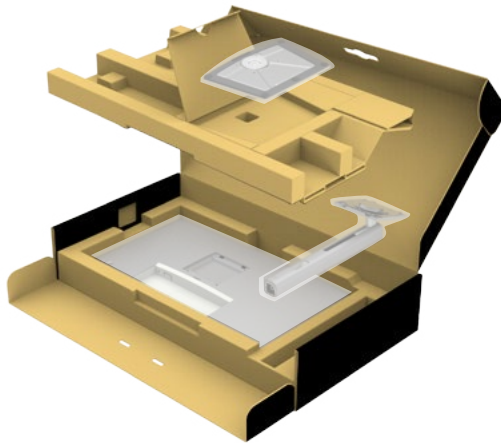

2. Passa ihop och placera stativet på foten.
3. Öppna skruvhandtaget längts ned på foten och vrid den medurs för att fästa stativenheten.



4. Stäng skruvhandtaget.

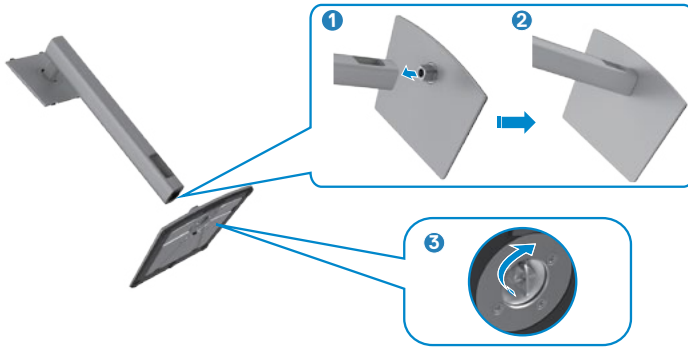

5. Öppna skyddet på bildskärmen för att komma åt VESA-urtaget på bildskärmen.

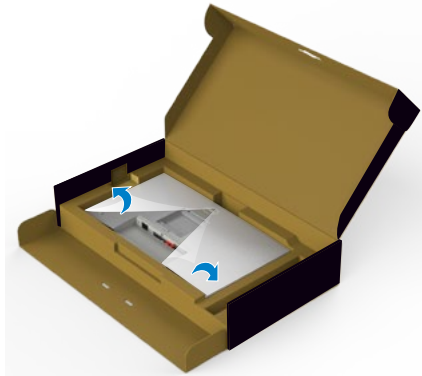

6. För in flikarna på stativet i urtagen på bildskärmens baksida, och sänk stativenheten så att de snäpper på plats.

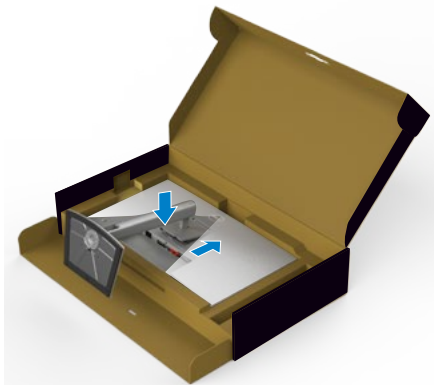

7. Håll i stativet och lyft försiktigt bildskärmen, och placera den på ett plan yta.



**OBS! Håll stadigt i stativet när du lyfter bildskärmen för att undvika oavsiktlig skada.**

8. Lyft skyddet från bildskärmen.

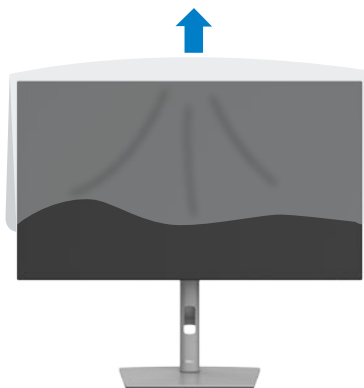

## Använda lutning, rotering och vertikal förlängning

**OBS!** Följande instruktioner gäller enbart för stativet som levererades med bildskärmen. Om du ansluter ett stativ som köpts från en annan tillverkare, följ monteringsanvisningarna som medföljer stativet.

### Lutning, rotering och vertikal förlängning

Med stativet på bildskärmen kan du luta bildskärmen för att få den bekvämaste visningsvinkeln.

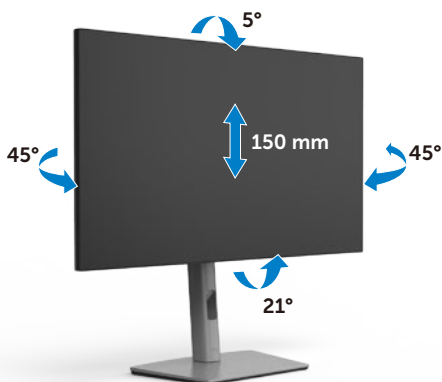



**OBS!** Stativet är borttagen när bildskärmen levereras från fabriken.

### Rotera bildskärmen

Innan du roterar bildskärmen, förläng skärmen vertikalt till toppen av stativet och luta därefter skärmen bakåt så långt det går för att undvika att slå till bildskärmens undersida.



-  **OBS!** För att växla visningsinställningen på Dell-datorn mellan liggande och stående läge när bildskärmen roteras, ladda ned och installera den senaste grafikdrivrutinen. För att ladda ned, gå till <https://www.dell.com/support/drivers> och sök upp drivrutinen.
-  **OBS!** När visningen är i stående läge, kan du uppleva försämrad prestanda när du använder grafikintensiva program som 3D-spel.

## Konfigurera skärminställningarna på datorn efter rotering

När du har roterat skärmen, avsluta proceduren nedan för att konfigurera skärminställningarna på datorn.

-  **OBS!** Om du använder bildskärmen med en annan dator än Dells, gå till [grafikkorttillverkarens webbplats](#) eller [datortillverkarens webbplats](#) för information om hur man roterar innehållet på skärmen.

**För att konfigurera skärminställningarna:**

1. Högerklicka på **Desktop (skrivbordet)** och klicka på **Properties (Egenskaper)**.
  2. Välj fliken **Settings (Inställningar)** och klicka på **Advanced (Avancerat)**.
  3. Om du har ett AMD-grafikkort, välj fliken **Rotation** och ställ in rotationen.
  4. Om du har ett **nVidia**-grafikkort, klicka på **nVidia**-fliken, välj **NVRotate** i den vänstra kolumnen, och välj därefter rotation.
  5. Om du har ett Intel®-grafikkort, välj fliken Intel graphics (Intel-grafik), klicka på **Graphic Properties (Grafikegenskaper)**, välj fliken **Rotation**, och ställ in rotationen.
-  **OBS!** Om du inte ser rotationsalternativet eller det inte fungerar som det ska, gå till <https://www.dell.com/support> och ladda ned den senaste drivrutinen för grafikkortet.



## Organisera dina kablar



När du har fäst de nödvändiga kablarna på bildskärmen och datorn, (se [Ansluta bildskärmen](#) för kabelfäste) organisera alla kablarna som på bilden ovan.

Om kabeln inte når datorn kan du ansluta direkt till datorn utan att dra igenom öppningen i bildskärmsstativet.



## Ansluta bildskärmen

 **VARNING:** Innan du påbörjar någon av procedurerna i detta avsnitt, följ [Säkerhetsanvisningar](#).

### Ansluta bildskärmen till datorn:

1. Stäng av datorn.
2. Anslut DisplayPort- eller USB-kabeln, och USB-C-kabeln från bildskärmen till datorn.
3. Starta bildskärmen.
4. Välj rätt ingångskälla i skärmmenyn på bildskärmen och starta datorn.

 **OBS!** Standardinställningen för U2722D/U2722DX/U2722DE är DisplayPort 1.4. Ett DisplayPort 1.1-grafikkort kanske inte visas normalt. Se ["Produktspecifika problem – Ingen bild när DP-anslutning används till datorn"](#) för att ändra standardinställningen.





## U2722D/U2722DX

### Ansluta HDMI-kabeln (U2722DX (Inkorg)/U2722D (tillval))

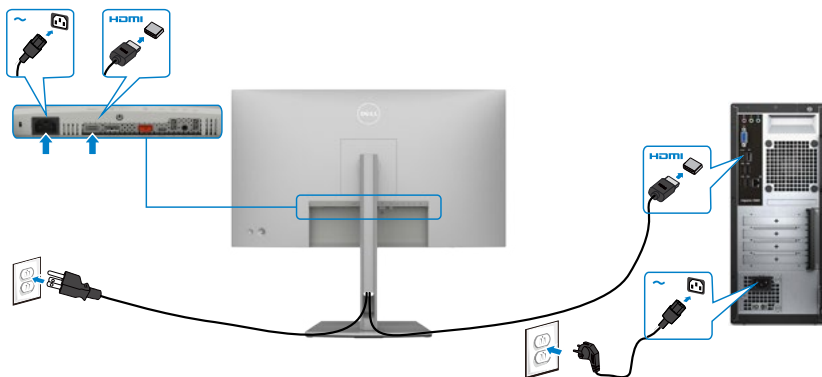

### Ansluta DP-kabeln

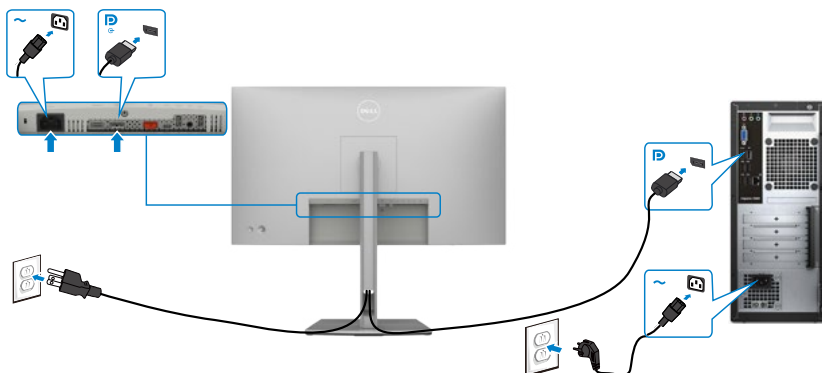

### Ansluta bildskärmen för DP Multi-Stream Transport-funktion (MST)

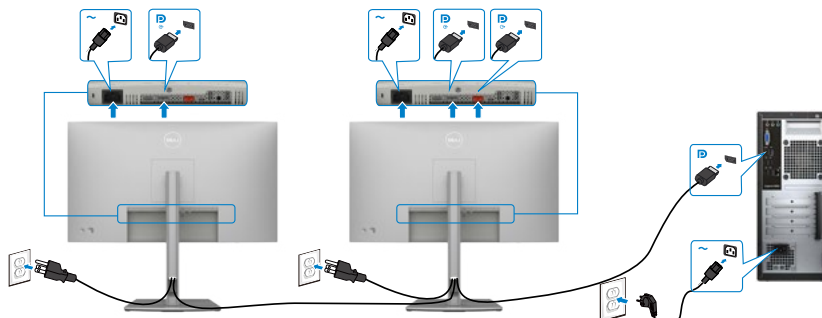

**OBS!** Stödjer DP MST-funktionen. För att använda funktionen måste datorns grafikkort certifieras som minst DP1.2 med MST-alternativet.

**OBS!** Ta bort gummiproppen när du använder DP ut-anslutningen.

### Ansluta USB-C-kabeln (A till C)

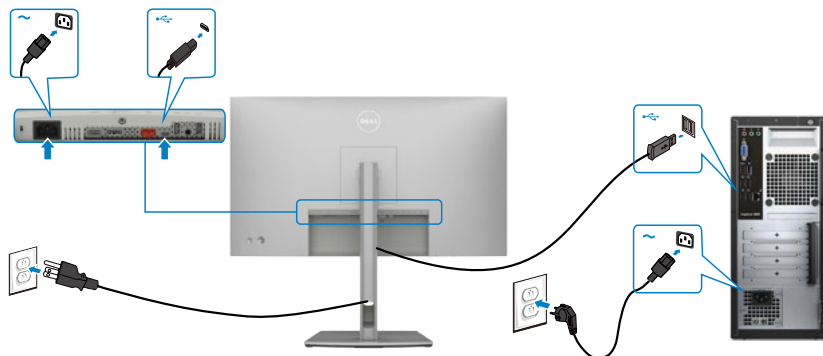

**OBS!** På denna anslutning är enbart data tillgängliga, ingen video. En annan videoanslutning krävs för visning.

### Ansluta USB-C-kabeln (C till C) (tillval)

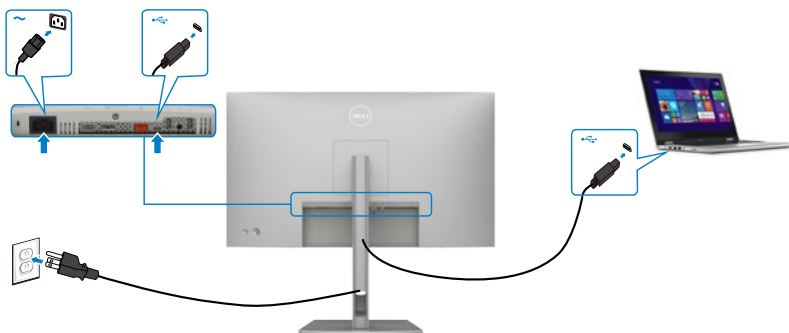

**OBS!** Denna anslutning är enbart tillgänglig uppströms, och ingen video. En annan videoanslutning krävs för visning.



## U2722DE

### Ansluta HDMI-kabeln (tillval)



### Ansluta DP-kabeln



### Ansluta bildskärmen för DP Multi-Stream Transport-funktion (MST)

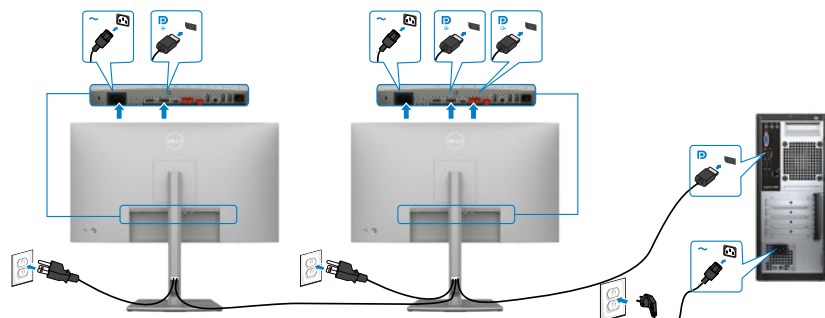

- OBS! Stödjer DP MST-funktionen. För att använda funktionen måste datorns grafikkort certifieras som minst DP1.2 med MST-alternativet.**
- OBS! Ta bort gummiproppen när du använder DP ut-anslutningen.**

### Ansluta USB-C-kabeln (A till C)

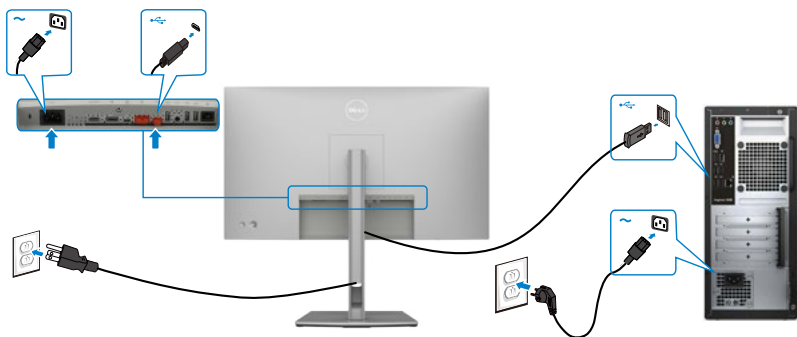

- OBS! På denna anslutning är enbart data tillgängliga, ingen video. En annan videoanslutning krävs för visning.**

### Ansluta USB-C-kabeln (C till C)

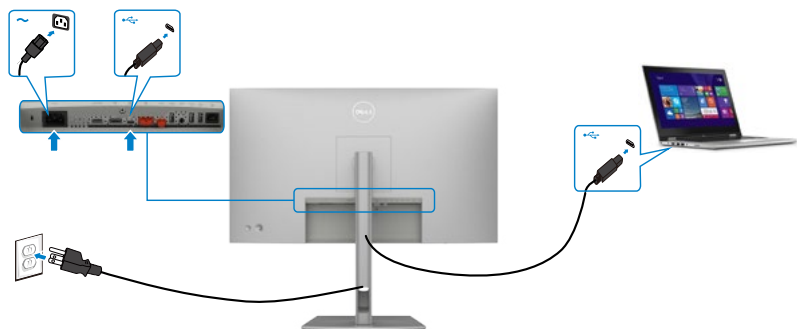

USB-C-porten på bildskärmen:

- Kan användas som USB-C- eller som DisplayPort 1.4.
- Stödjer USB Power Delivery (PD), med profiler upp till 90 W.

- OBS! Oavsett den bärbara datorns effektkrav/faktiska energiförbrukning eller batteriets återstående drifttid, är Dell U2722DE-bildskärmen konstruerad för att leverera ström upp till 90 W till den bärbara datorn.**



Märkeffekt (på bärbara datorer som har USB-C med strömförsörjning)	Maximal laddningseffekt
45 W	45 W
65 W	65 W
90 W	90 W
130 W	Stöds ej

## Ansluta bildskärmen för USB-C Multi-Stream Transport-funktion (MST)

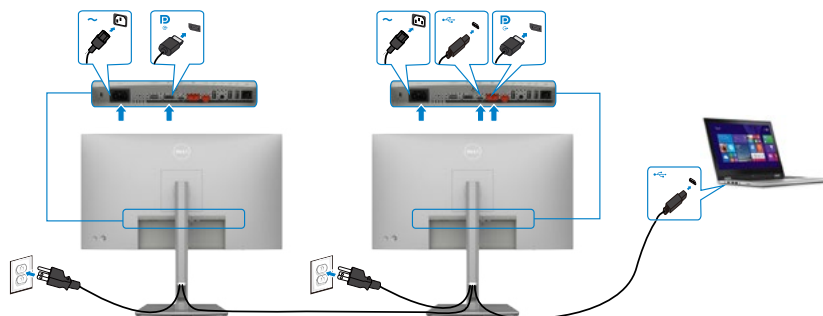

**OBS!** Det maximala antalet U2722DE-enheter som stöds via MST beror på USB-C-källans bandbredd. Se “[Produktspecifika problem – Ingen bild när USB-C MST används](#)”.

**OBS!** Ta bort gummiproppen när du använder DP ut-anslutningen.

## Ansluta bildskärmen för RJ45-kabel (tillval)

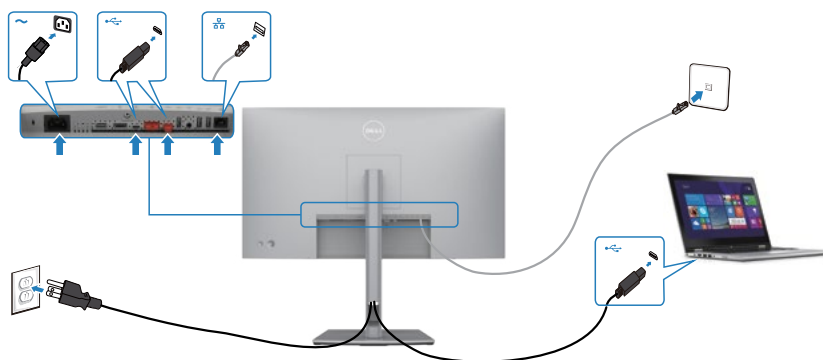

# Dell Power Button Sync (DPBS) (U2722DE enbart)

- U2722DE-bildskärmen är konstruerad med Dell strömbrytarsynkronisering (DPBS) för att du ska kunna styra datorsystemets energinivå från bildskärmens strömbrytare. Funktionen är kompatibel med Dell OptiPlex 7090/3090 Ultra-plattform, och stöds enbart över USB-C-gränssnitt.

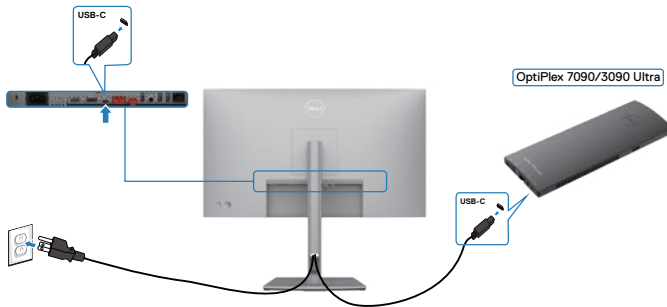

- För att säkerställa att DPBS-funktionen fungerar första gången, utför följande steg på Dell OptiPlex 7090/3090 Ultra-plattformen i **Control Panel (Kontrollpanel)** först.

**OBS! DPBS stöds enbart med  ikon.**

Gå till **Control Panel (Kontrollpanel)**.

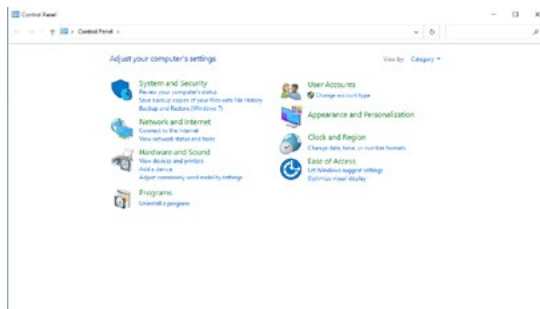

Välj **Hardware and Sound (Maskinvara och ljud)**, och därefter **Power Options (Energialternativ)**.

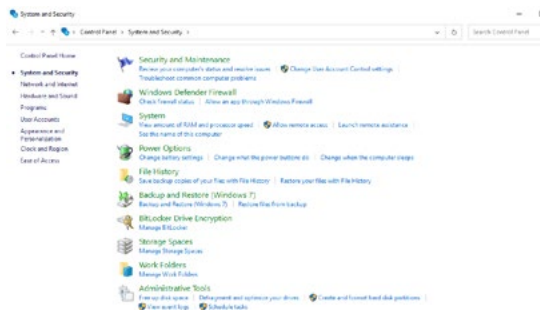

## Gå till **System Settings (Systeminställningar)**.

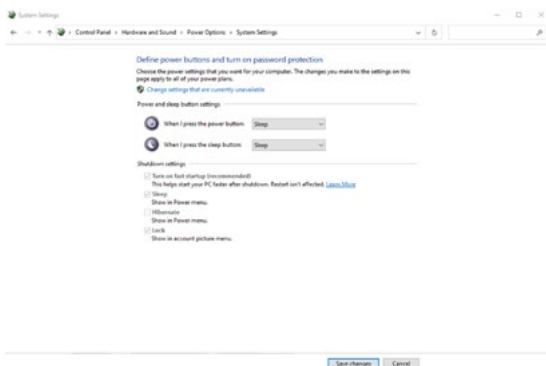

I rullgardinsmenyn i **When I press the power button (När jag trycker på strömbrytaren)**, finns några alternativ för att välja mellan, exempelvis **Do nothing (Gör inget)/Sleep (Strömsparläge)/Hibernate (Viloläge)/Shut down (Stäng av)**, och du kan välja **Sleep (Energisparläge)/Hibernate (Viloläge)/Shut down (Stäng av)**.

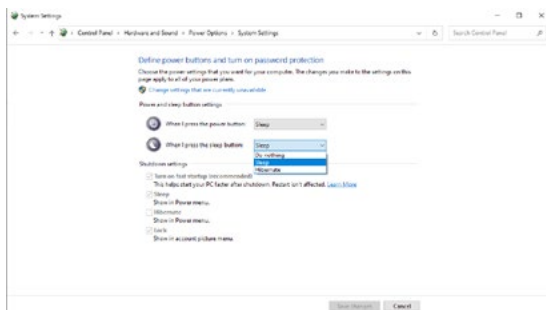
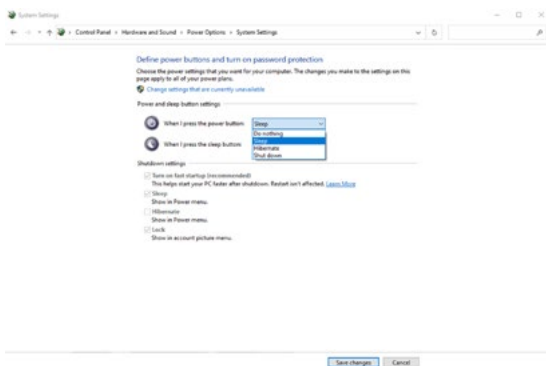

**OBS!** Välj inte **Do nothing (Gör inget)**, eftersom bildskärmens strömbrytare inte kan synkronisera med datorsystemets energiläge.



## Ansluta bildskärmen för DPBS för första gången

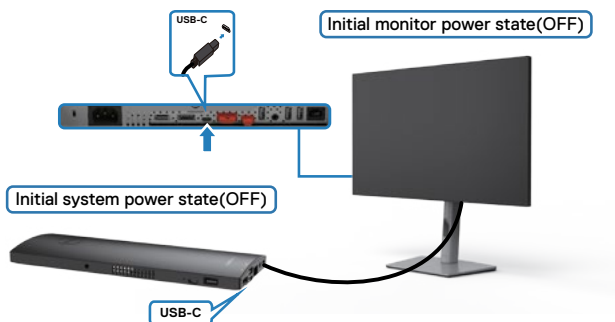

När DPBS-funktionen konfigureras första gången, följ dessa steg:

1. Se till att både datorn och bildskärmen är avstängda.
  2. Anslut USB-C-kabeln från datorn till bildskärmen.
  3. Tryck på strömbrytaren för att STARTA bildskärmen.
  4. Både bildskärmen och datorn STARTAS tillfälligt. Vänta en stund (ca 6 sekunder) tills både datorn och bildskärmen stängs AV.
  5. Tryck på bildskärmens eller datorns strömbrytare, både datorn och bildskärmen STARTAR. Datorsystemets strömstatus är synkroniserad med bildskärmens strömbrytare.
- OBS! När både bildskärmen och datorn är AVSTÄNGDA första gången bör du STARTA bildskärmen först, därefter ansluta USB-C-kabeln från datorn till bildskärmen.**
- OBS! Du kan starta OptiPlex 7090/3090 Ultra-plattformen med likströmsadapteruttaget. Alternativt kan du starta OptiPlex 7090/3090 Ultra-plattformen med bildskärmens USB-C-kabel via Power Delivery (PD). Ställ USB-C-laddningen på PÅ i AV-läget.**





## Använda DPBS-funktionen

När du trycker på bildskärmens eller datorns strömbrytare, är både bildskärmens/ datorns status följande:

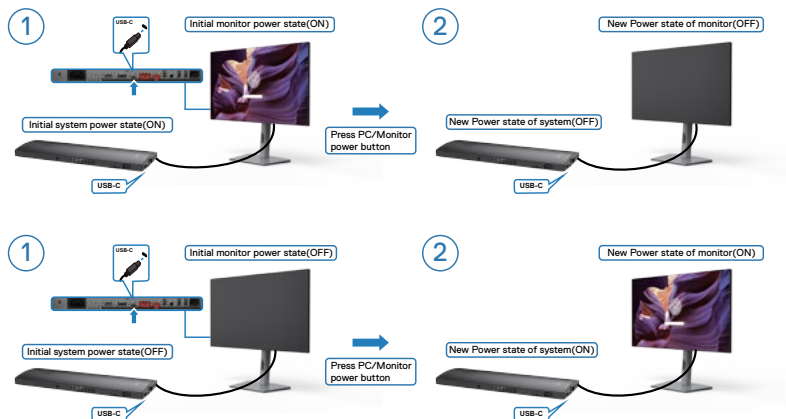

När både bildskärmens och datorns energiläge är PÅ, kommer skärmprompten att fråga om du vill stänga av datorn när du **trycker och håller bildskärmens strömbrytare intryckt i 4 sekunder**.

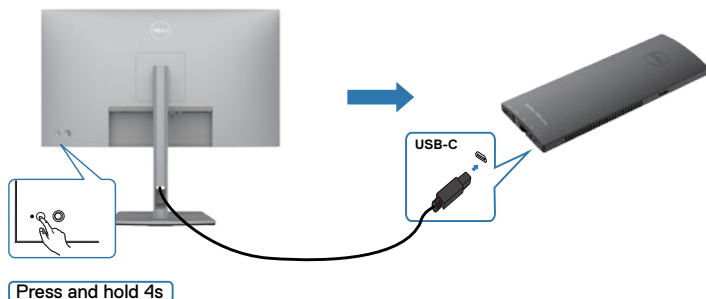

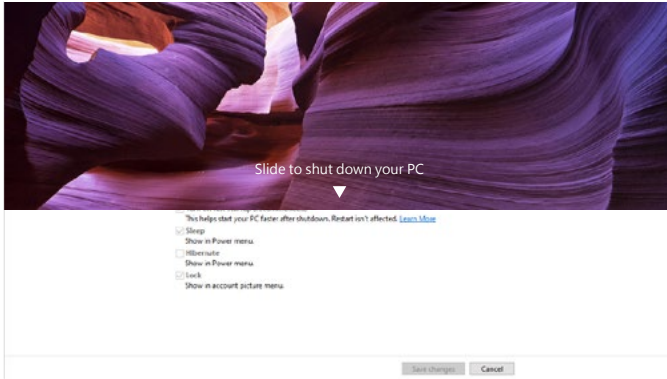

När både bildskärmens och datorns energiläge är PÅ, kommer datorn att stängas av när du **trycker och håller bildskärmens strömbrytare intryckt i 10 sekunder**.

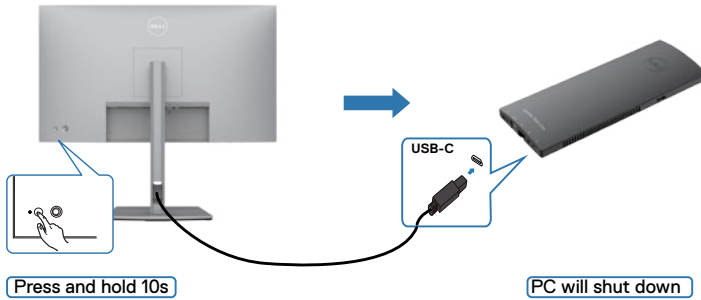

## Ansluta bildskärmen för USB-C Multi-Stream Transport-funktion (MST)

En dator är ansluten till två bildskärmar i ett inledande AVSTÄNGT läge, och datorsystemets energiläge synkroniseras med strömbrytaren på bildskärm 1. När du trycker på bildskärm 1 eller datorns strömbrytare, STARTAR både bildskärm 1 och datorn. Samtidigt är bildskärm 2 AVSTÄNGD. Du måste trycka manuellt på bildskärm 2 för att STARTA den.

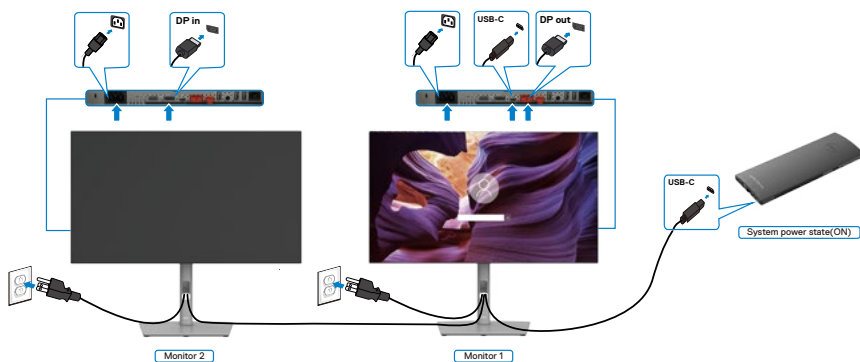

Likåså ansluts en dator till två bildskärmar i ett inledande PÅ-läge, och datorsystemets energiläge synkroniseras med strömbrytaren på bildskärm 1. När du trycker på bildskärm 1 eller datorns strömbrytare, STÄNGS både bildskärm 1 och datorn AV. Samtidigt är bildskärm 2 i vänteläge. Du måste trycka manuellt på strömbrytare på bildskärm 2 för att STÄNGA AV den.

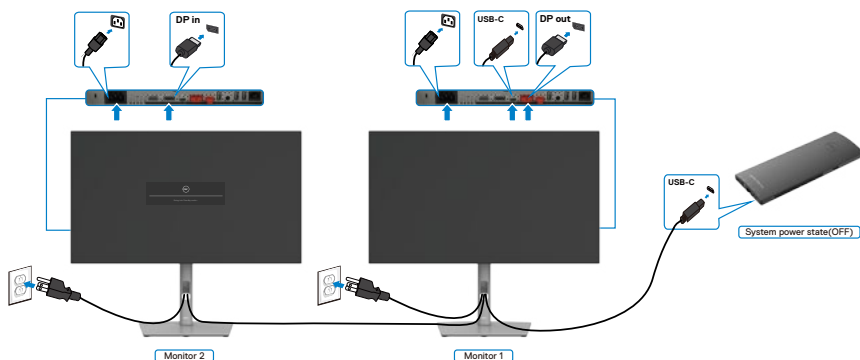

## Ansluta bildskärmen för USB-C

Dell OptiPlex 7090 Ultra-plattformen har två USB-C-portar, på energiläget på både bildskärm 1 och bildskärm 2 kan synkroniseras med datorn.

När datorn och två bildskärmar inledningsvis är i PÅ-läge, genom att trycka på bildskärm 1 eller bildskärm 2 stängs datorn, bildskärm 1 och bildskärm 2 AV.

 **OBS! DPBS stöds enbart med  ikon.**

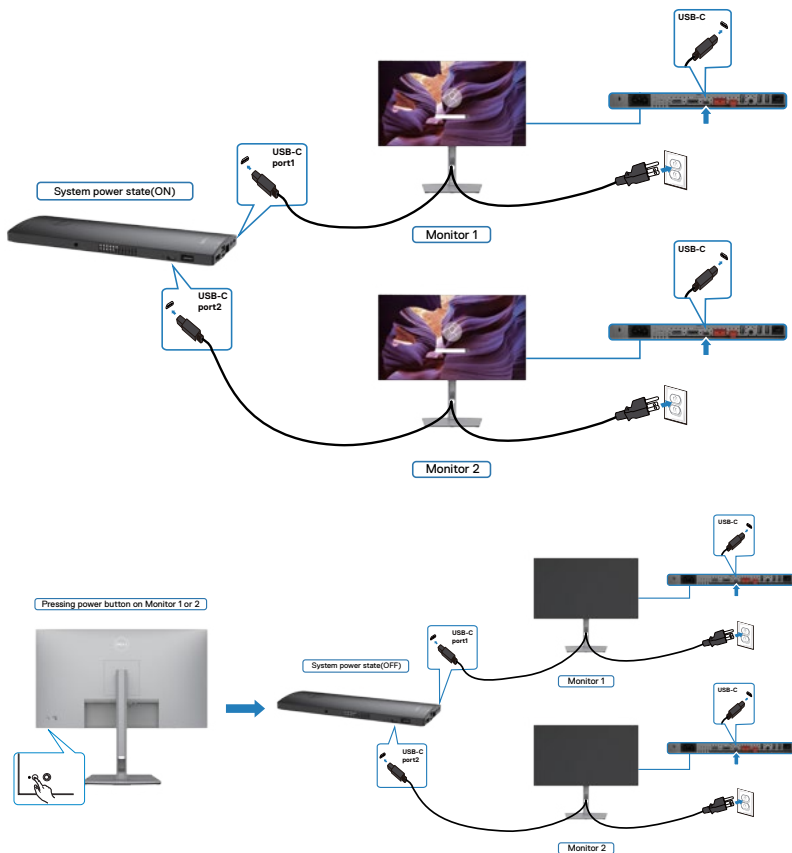

Ställ in **USB-C Charging (USB-C-laddning)** på PÅ i AV-läget. När datorn och två bildskärmar inledningsvis är i AV-läge, genom att trycka på bildskärm 1 eller bildskärm 2 stängs datorn, bildskärm 2 och bildskärm 2 PÅ.

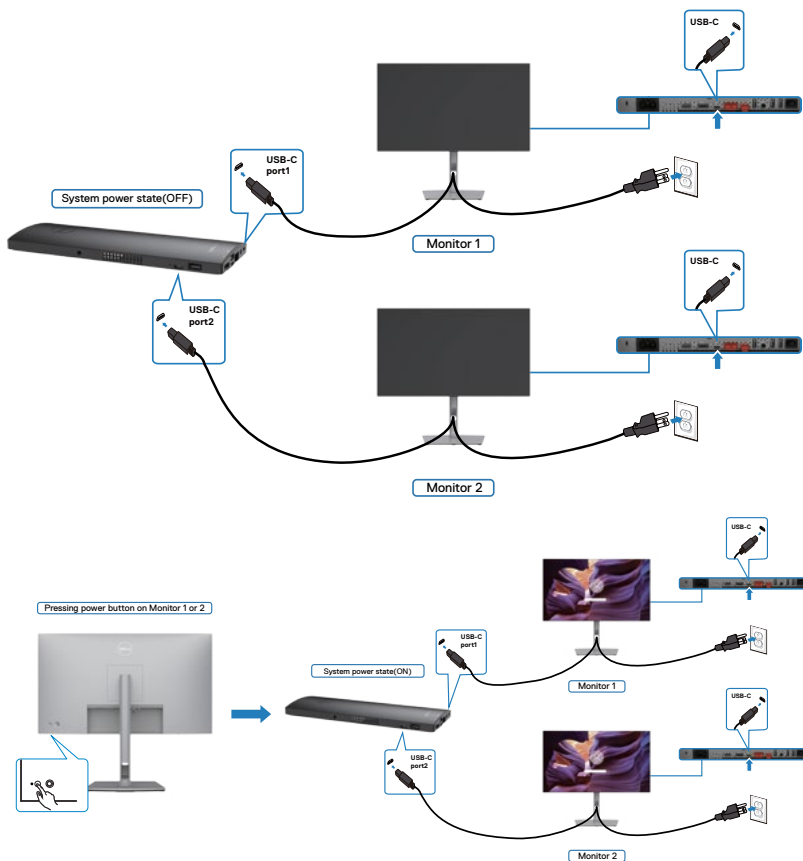

## Lås fast bildskärmen med Kensington-lås (tillval)

Spåret för säkerhetslås sitter på bildskärmens undersida. (Se [Spår för säkerhetslås](#))

För mer information om hur man använder Kensington-lås (köps separat), se dokumentationen som medföljer låset.

Lås fast bildskärmen vid ett bord med Kensington säkerhetslås.

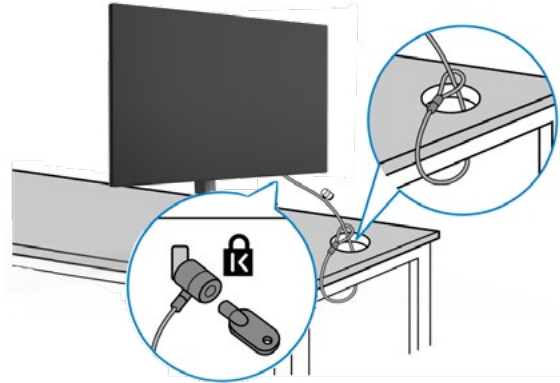

**OBS! Bilden är enbart som illustration. Låsets utseende kan variera.**



## Montera bildskärmens stativ

**△ FÖRSIKTIGHET:** För att undvika repor på skärmen när man flyttar stativet, ska bildskärmen placeras på en mjuk och ren yta.

**🔪 OBS!** Följande instruktioner gäller enbart för stativet som levererades med bildskärmen. Om du ansluter ett stativ som köpts från en annan tillverkare, följ monteringsanvisningarna som medföljer stativet.

### Ta av stativet:

1. Placera bildskärmen på ett mjukt tyg eller dyna.
2. Tryck och håll stativets utlösningknapp intryckt.
3. Lyft upp och ta av stativet från bildskärmen.

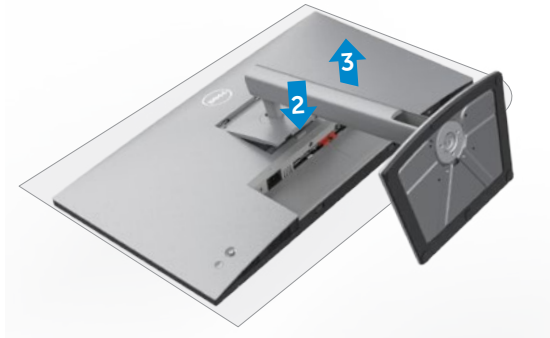

## Väggmontering (tillval)



### **OBS! Använd M4 x 10 mm skruvar för att fästa bildskärmen på väggmonteringsatsen.**

Se instruktionerna som medföljer den VESA-kompatibla väggmonteringsatsen.

1. Placera bildskärmen på ett mjukt tyg eller dyna på ett stabilt plant bord.
2. Ta bort stativet.
3. Använd en krysskruvmejsel för att ta bort de fyra skruvarna som håller plastskalet.
4. Sätt fast fästet från väggmonteringsatsen på bildskärmen.
5. Sätt bildskärmen på väggen i enlighet med dokumentationen som medföljer väggmonteringsatsen.

### **OBS! Endast för användning med UL-, CSA- eller GS-märkt väggmonteringsats med minsta vikt/bärförmåga på 17,52 kg. (38,6 lb.) (U2722D/U2722DX)/19,12 kg (42,15 lb.) (U2722DE).**





# Använda bildskärmen

## Starta bildskärmen

Tryck på  -knappen för att starta bildskärmen.



## Använda joystick-kontrollen

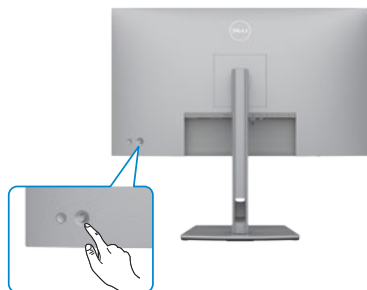



För att modifiera inställningarna för skärmmenyn (OSD) med joystick-kontrollen på baksidan av bildskärmen, gör följande:

1. Tryck på joysticken för att öppna skärmmenyns Menu Launcher (Menystartprogram).
2. Rör joysticken upp/ned/vänster/höger för att flytta mellan alternativen i skärmmenyn (OSD).



## Joystick-funktioner

Funktion	Beskrivning
	Tryck på joysticken för att öppna skärmmenyns Menu Launcher (Menystartprogram).
	För navigering åt höger och vänster.
	För navigering uppåt och nedåt.

## Använda Menu Launcher (Menystartprogram)

Tryck på joysticken för att öppna skärmmenyns Menu Launcher (Menystartprogram).

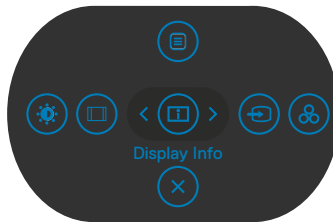

### Menystartprogram

- Flytta joysticken **Up (uppåt)** för att öppna **Main Menu (Huvudmeny)**.
- Flytta joysticken åt **Left (vänster)** eller **Right (höger)** för att välja **Shortcut Keys (kortkommandon)**.
- Flytta joysticken **Down (nedåt)** för att **Exit (avsluta)**.



## Detaljer i Menu Launcher (Menystartprogram)

Följande tabell beskriver ikonerna i Menu Launcher (Menystartprogram):





Ikon i Menu Launcher (Menystartprogram)	Beskrivning
 <b>Main Menu</b> (Huvudmeny)	Öppnar skärmmeny (OSD) Se <a href="#">Använda Main Menu (Huvudmeny)</a>
 <b>Display Info</b> (Visa information) (Kortkommando 1)	Visar bildskärmens aktuella status.
 <b>Input Source</b> (Ingångskälla) (Kortkommando 2)	Ställer in <b>Input Source (Ingångskälla)</b> .
 <b>Preset Modes</b> (Förinställningslägen) (Kortkommando 3)	Gör det möjligt att välja i en lista med <b>Preset color modes (Förinställda färglägen)</b> .
 <b>Brightness</b> (Ljusstyrka)/ <b>Contrast</b> (Kontrast) (Kortkommando 4)	För direktåtkomst till skjutreglagen <b>Brightness (Ljusstyrka)/Contrast (Kontrast)</b> .
 <b>Aspect Ratio (Höjd- bredd-förhållande)</b> (Kortkommando 5)	Justerar skärmens bildförhållande.
 <b>Exit (Avsluta)</b>	Avsluta skärmmeny huvudmeny.

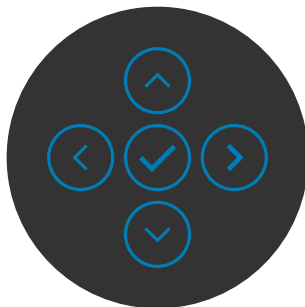

## Knapp på framsida



Använd knapparna på bildskärmens framsida för att justera bildinställningarna.



Framsida	Beskrivning
1  <b>Up</b> <b>(Upp)</b>  <b>Down</b> <b>(Ned)</b>	Använd knapparna <b>Up (Upp)</b> (öka) och <b>Down (Ned)</b> (minska) för att justera punkterna i skärmmenyn.
2  <b>Previous</b> <b>(Föregående)</b>	Använd knappen <b>Previous (Föregående)</b> för att gå tillbaka till föregående sida.
3  <b>Next</b> <b>(Nästa)</b>	Använd knappen <b>Next (Nästa)</b> för att bekräfta ditt val.
4  <b>Tick</b> <b>(Markera)</b>	Använd knappen <b>Tick (Markera)</b> för att bekräfta ditt val.



# Använda huvudmenyn

Ikon	Meny och undermenyer	Beskrivning
	<b>Brightness (Ljusstyrka)/ Contrast (Kontrast)</b>	Aktiverar justeringen av <b>Brightness (Ljusstyrka)/ Contrast (Kontrast)</b> . 
		
	<b>Brightness (Ljusstyrka)</b>	Justerar bakgrundsbelysningens luminans (mellan: 0 - 100). Flytta joysticken <b>Up (uppåt)</b> för att öka ljusstyrkan. Flytta joysticken <b>Down (nedåt)</b> för att minska ljusstyrkan.
	<b>Contrast (Kontrast)</b>	Justerar först <b>ljusstyrkan</b> och därefter <b>kontrasten</b> bara vid behov av ytterligare justering. Flytta joysticken <b>Up (uppåt)</b> för att öka kontrasten, och flytta joysticken <b>Down (nedåt)</b> för att minska kontrasten (0 - 100). Funktionen <b>Contrast (Kontrast)</b> justerar skillnaden mellan mörker och ljus på bildskärmens skärm.



## Ikon Meny och undermenyer

## Beskrivning



### Input Source (Ingångskälla)

Väljer mellan olika videoingångar som är anslutna till bildskärmen.

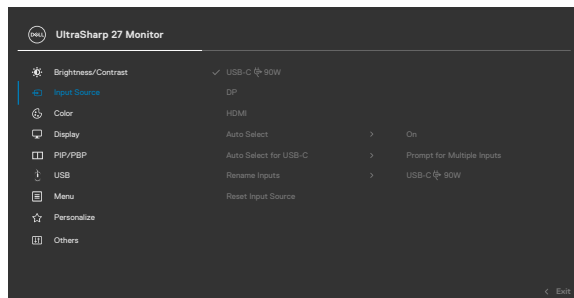

### USB-C 90 W (U2722DE enbart)

Välj **USB-C 90 W** -ingång när du använder **USB-C 90 W** -kontakten. Tryck på joystick-knappen för att bekräfta valet.

### DP

Välj **DP**-ingång när du använder **DP**-kontakten (DisplayPort). Tryck på joystick-knappen för att bekräfta valet.

### HDMI

Välj **HDMI**-ingången när du använder **HDMI**-kontakten. Tryck på joystick-knappen för att bekräfta valet.

### Auto Select (Välj automatiskt)

Ger dig möjlighet att söka efter tillgängliga ingångskällor. Tryck på för att välja funktionen.

### Auto Select for USB-C (Välj automatiskt för USB-C) (U2722DE enbart)



Tryck på för att välja dessa funktioner:

- **Prompt for Multiple Inputs (Fråga för Flera indata):** visa alltid meddelandet Switch to USB-C Video Input (Ändra till USB-C-videoingång) för att användarens ska kunna välja att byta eller ej.
- **Yes (Ja):** Bildskärmen ändrar alltid till USB-C-video utan att fråga när USB-C är ansluten.
- **No (Nej):** Bildskärmen ändrar INTE automatiskt till USB-C-video från en annan tillgänglig ingång.

### Rename Inputs (Byt namn på ingångar)

Ger dig möjlighet att **Rename Inputs (Byta namn på ingångar)**.



Ikon	Meny och undermenyer	Beskrivning
 <b>Reset Input Source (Återställ ingångskälla)</b>	Återställer alla inställningar under menyn <b>Input Source (Ingångskälla)</b> till standardinställningarna. Tryck på  för att välja funktionen.	



### Color (Färg)

Justerar färginställningsläget.

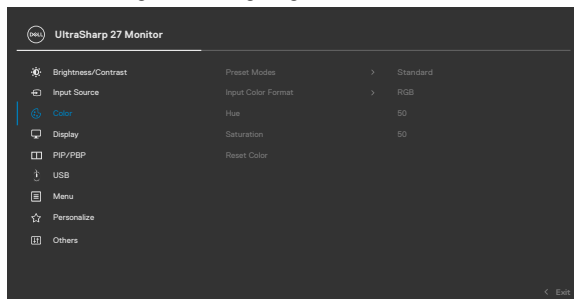

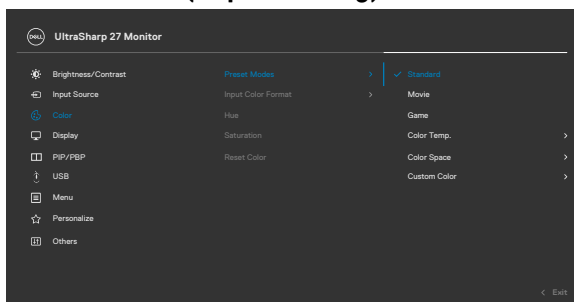

### Preset Modes (Förinställningsslägen)

När du väljer Preset Modes (Förinställningslägen) kan du välja **Standard**, **Movie (Film)**, **Game (Spel)**, **Color Temp. (Färgtemp.)**, **Color Space (Färgområde)** eller **Custom Color (Anpassad färg)** i listan.



- **Standard:** Ställa in Default Color (Standardfärg). Denna bildskärm använder en panel med lågt blått ljus, som certifierats av TÜV för att minska effekten av blått ljus och skapa en mer avkopplande och mindre stimulerande bild när man läser på skärmen.

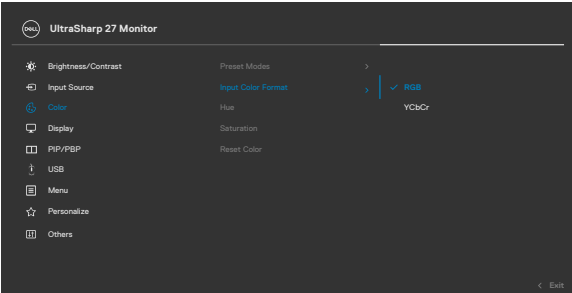

Ikon	Meny och undermenyer	Beskrivning
		<ul style="list-style-type: none"> <li>• <b>Movie (Film):</b> Perfekt för filmer.</li> <li>• <b>Game (Spel):</b> Perfekt för de flesta spelprogram.</li> <li>• <b>Color Temp. (Färgtemp.):</b> Skärmen är varmare med en röd/gul ton med skjutreglaget inställt på 5 000K eller kallare med blå ton med skjutreglaget på 10 000K.</li> <li>• <b>Color Space (Färgområde):</b> Ger användaren möjlighet att välja färgområdet: <b>sRGB, Rec. 709, DCI-P3</b>.</li> <li>• <b>Custom Color (Anpassad färg):</b> Ger dig möjlighet att justera färginställningarna manuellt. Tryck på joystickens vänstra och högra knapp för att justera de röda, gröna och blå värdena och skapa ditt eget förinställda färgläge.</li> </ul>
	<b>Input Color Format (Format för färginmatning)</b>	<p>Ger dig möjlighet att ställa in videoinmatningsläget till:</p> <ul style="list-style-type: none"> <li>• <b>RGB:</b> Välj detta alternativ om bildskärmen är ansluten till en dator eller mediaspelare med stöd för RGB-utmatning.</li> <li>• <b>YCbCr:</b> Välj detta alternativ om din mediaspelare enbart stödjer YCbCr-utmatning.</li> </ul>
		
		
	<b>Hue (Nyans)</b>	<p>Använd joystickens <b>Up (Upp)</b> eller <b>Down (Ned)</b> för att justera <b>Hue (Nyans)</b> mellan 0 och 100.</p> <p><b>OBS!</b> Nyansjustering finns bara när du väljer läget <b>Movie (Film)</b> och <b>Game (Spel)</b>.</p>
	<b>Saturation (Mättnad)</b>	<p>Använd joystickens <b>Up (Upp)</b> eller <b>Down (Ned)</b> för att justera <b>Saturation (Mättnad)</b> mellan 0 och 100.</p> <p><b>OBS!</b> Nyansjustering finns bara när du väljer läget <b>Movie (Film)</b> och <b>Game (Spel)</b>.</p>





Ikon	Meny och undermenyer	Beskrivning
	<b>Reset Color (Återställ färg)</b>	Gör det möjligt att återställa bildskärmens färginställning till fabriksinställningarna.

Tryck på  för att välja funktionen.



**Display (Skärm)**

Använd **Display** meny (Skärmmeny) för att justera bilden.

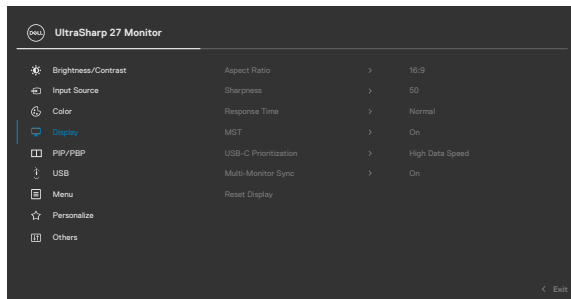

<b>Aspect Ratio (Höjd-bredd-förhållande)</b>	Justerar bildförhållandet till <b>Wide 16:9 (Bred 16:9)</b> , <b>Auto Resize (Anpassa storlek)</b> , <b>4:3</b> , <b>1:1</b> .
--	--

<b>Sharpness (Skärpa)</b>	Gör att bilden blir skarpere eller mjukare. Flytta joysticken uppåt och nedåt för att justera skärpan från "0" till "100".
---------------------------	---

<b>Response Time (Svarstid)</b>	Ger dig möjlighet att ställa in <b>Response Time (Svarstid)</b> till <b>Normal</b> eller <b>Fast (Snabb)</b> .
---------------------------------	--

<b>MST</b>	DP Multi Stream Transport, Ställ på <b>ON (PÅ)</b> för att aktivera MST (DP ut), Ställ på <b>OFF (AV)</b> inaktiverar MST-funktionen.
------------	---

**OBS!** När den överordnade DP/USB-C-kabeln och den underordnade DP-kabeln är anslutna, ställer bildskärmen in MST = ON (MST = PÅ) automatiskt. Åtgärden görs bara en gång efter Factory Reset (Fabriksåterställning) eller Display Reset (Skärmåterställning) Se "[Ansluta bildskärmen för DP Multi-Stream Transport-funktion \(MST\)](#)".



Ikon	Meny och undermenyer	Beskrivning
	<b>USB-C Prioritization (USB-C-prioritering) (U2722DE enbart)</b>	Ger dig möjlighet att specificera prioriteringen för att överföra data med hög upplösning (High Resolution) eller hög hastighet (High Data Speed) när man använder USB-C-port/DisplayPort.
	<b>Multi-Monitor Sync (Flerskräms-synkronisering)</b>	Multi-Monitor Sync (Flerskrämssynkronisering) gör det möjligt att kedjekoppla flera bildskärmar via DisplayPort för att synkronisera en fördefinierad grupp av skärmmenyinställningar (OSD) i bakgrunden. Ett skärmmenyalternativ, <b>“Multi-Monitor Sync (Flerskrämssynkronisering)”</b> skapas i Display Menu (Skärmmeny) för användaren ska kunna aktivera/inaktivera synkronisering.

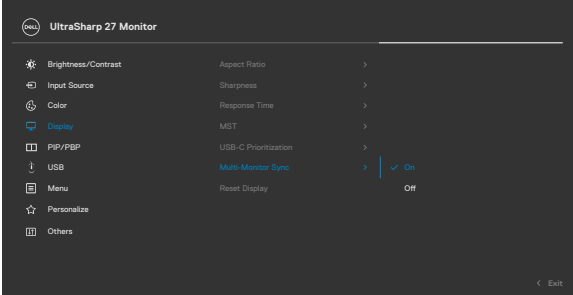

**Reset Display (Återställ skärm)**

Återställer alla inställningar under **Display** meny (Skärmmeny) till standardinställningarna.  
Tryck på  för att välja funktionen.



## Ikon Meny och undermenyer

## Beskrivning



### PIP/PBP

Funktionen öppnar ett fönster som visar bilden från en annan ingångskälla.

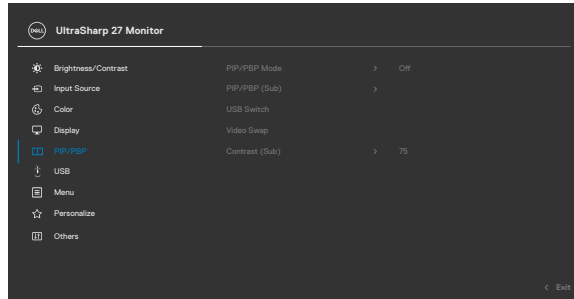

Main Window (Huvudfönster)	Sub-Window (Delfönster)	
	USB-C	DP
USB-C	✓	✓
DP	✓	✓

**OBS!** Bilderna under PBP visas i mitten på skärmen, inte som helskärm.







**Ikön Meny och undermenyer**

**Beskrivning**

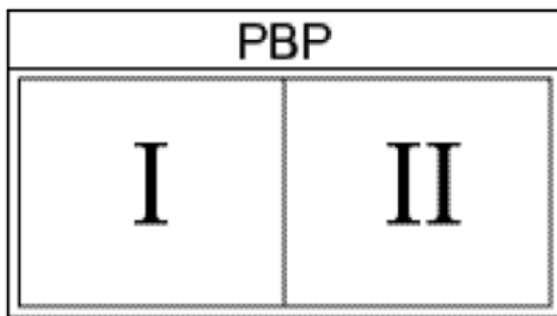
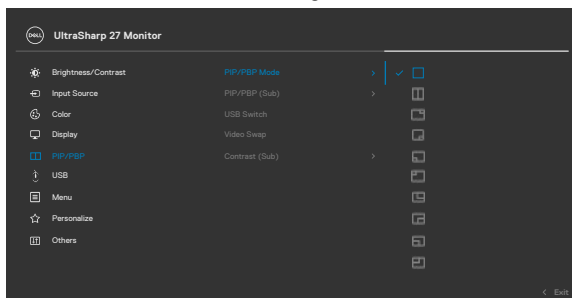
**PIP/PBP Mode (PIP/PBP-läge)**

Justerare PIP- eller PBP-läget (bild-i-bild). Funktionen kan inaktiveras genom att välja Av.

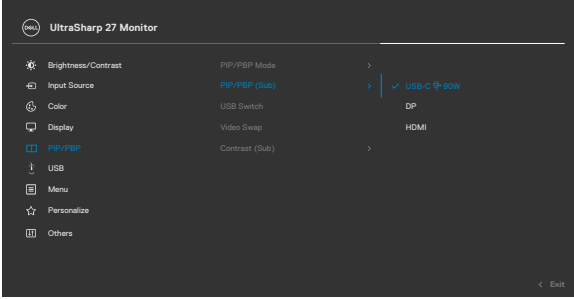

Ikon	Meny och undermenyer	Beskrivning
<b>PIP/PBP (Sub) (PIP/PBP (del))</b>	Välj mellan olika videosignaler som kan vara anslutna till din bildskärm för PBP-delfönstret. Tryck på  -knappen för att välja källsignal för PBP-delfönster.	
<b>USB Switch (USB-switch) (U2722DE enbart)</b>	Välj att ändra mellan den överordnade USB-källan i PBP-läge. Flytta joysticken för att ändra mellan överordnade USB-källor i PBP-läge.	
<b>Video Swap (Videobyte)</b>	Välj att byta videor mellan huvudfönster och delfönster i PBP-läge. Flytta joysticken för att byta huvudfönster och delfönster.	
<b>Contrast (Sub) (Kontrast (del))</b>	Justera nivån för <b>Contrast (Kontrast)</b> för bilden i PBP Mode (PBP-läge). Flytta joysticken för att öka eller minska kontrasten.	



## Ikön Meny och undermenyer



### USB (U2722DE enbart)

## Beskrivning

Ger dig möjlighet att ställa in den överordnade USB-porten för DP-ingångssignaler, så att bildskärmens underordnade USB-port (t.ex. tangentbord och mus) kan användas av de nuvarande ingångssignalerna när du ansluter en dator till någon av de överordnade portarna. När du bara använder en överordnad port, är den anslutna överordnade porten aktiv.

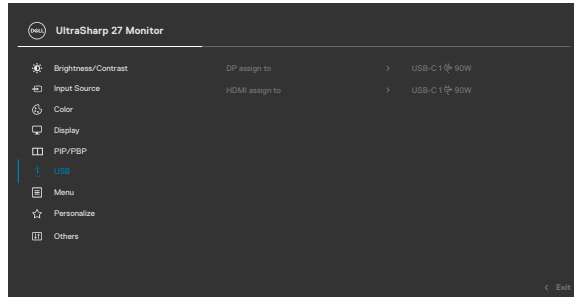

**OBS!** För att förhindra att data skadas eller försvinner måste du kontrollera att ingen USB-lagringsenhet används på datorn som är ansluten till bildskärmens överordnade USB-port innan du ändrar de överordnade USB-portarna.



### Menu (Meny)

Välj detta alternativ för att justera OSD-menyens inställningar, t.ex. OSD-menyens språk, hur länge menyn blir kvar på skärmen osv.

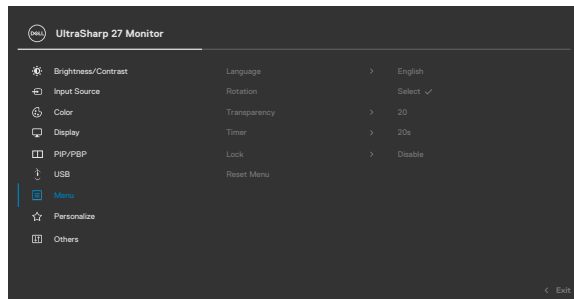

Ikon	Meny och undermenyer	Beskrivning
	<b>Language (Språk)</b>	Ställ in skärmmenyn på ett av åtta språk. (Engelska, spanska, franska, tyska, brasiliansk portugisiska, ryska, förenklad kinesiska eller japanska).
	<b>Rotation</b>	Roterar skärmmenyn med 0/90/270 grader. Du kan trycka på joysticken för att rotera varje gång.
	<b>Transparency (Transparens)</b>	Välj detta alternativ för att ändra menys genomskinlighet genom att flytta joysticken uppåt eller nedåt (mellan: 0 - 100).
	<b>Timer</b>	<b>OSD Hold Time (Skärmmenyns spärrtid):</b> Ställer in hur länge OSD-menyn skall förbli aktiv när man har tryckt på en knapp. Flytta joysticken för att justera skjutreglaget i ökning om 1 sekund, från 5 till 60 sekunder.
	<b>Lock (Lås)</b>	Med kontrollknapparna på bildskärmen låsta kan du förhindra att obehöriga personer kan komma åt reglagen. Det hindrar också oavsiktlig aktivering av inställning på flera skärmar sida vid sida.

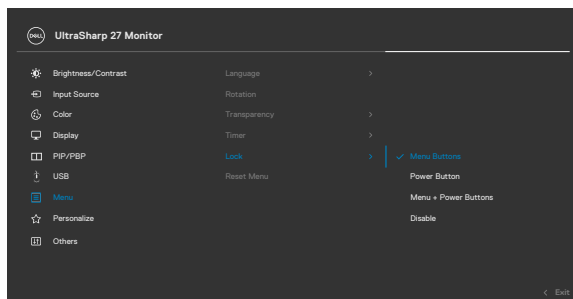

- **Menu Buttons (Menyknappar):** Genom skärmmenyn för att låsa menyknapparna.
- **Power Button (Strömbrytare):** Genom skärmmenyn för att låsa strömbrytaren.
- **Menu + Power Buttons (Meny + strömbrytare)** Genom skärmmenyn för att låsa alla meny- och strömbrytare.
- **Disable (Inaktivera):** Flytta joysticken åt vänster och håll kvar i 4 sekunder.



Ikon	Meny och undermenyer	Beskrivning
	<b>Reset Menu (Återställ meny)</b>	Återställer alla inställningar under <b>återställningsmenyn</b> till standardinställningarna. Tryck på  för att välja funktionen.



**Personalize (Anpassa)**

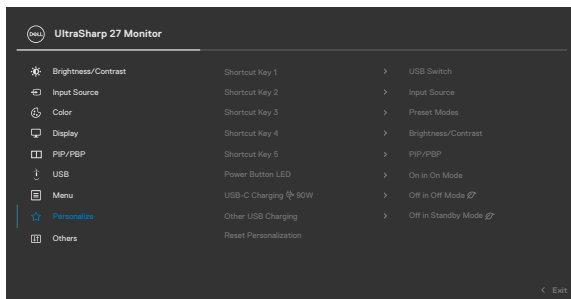

**Shortcut key 1 (Kortkommando 1)**

**Shortcut key 2 (Kortkommando 2)**

**Shortcut key 3 (Kortkommando 3)**

**Shortcut key 4 (Kortkommando 4)**

**Shortcut key 5 (Kortkommando 5)**

Välj bland **Preset Modes (Förinställningslägen)**, **Brightness (Ljusstyrka)/Contrast (Kontrast)**, **Input Source (Ingångskälla)**, **Aspect Ratio (Bildförhållande)**, **Rotation**, **PIP/PBP**, **Video Swap (Videobyte)**, **Display Info (Visa information)**, **USB Switch (USB-switch) (U2722DE enbart)** som kortkommando.

**Power Button LED (Strömbrytarindikator)**

Ger dig möjlighet att ställa in effektindikatorn för att spara energi.

**USB-C Charging 90W (USB-C-laddning 90W) (U2722DE enbart)**

Ger dig möjlighet att aktivera eller inaktivera **USB-C Charging 90W**-laddningsfunktionen när bildskärmen är avstängd.  
**OBS!** När funktionen är aktiverad kan du ladda din bärbara dator eller mobilenheter genom USB-C-kabeln även när bildskärmen är avstängd.





Ikon	Meny och undermenyer	Beskrivning
	<b>Other USB Charging (Annan USB-laddning) (U2722DE)</b>	Ger dig möjlighet att aktivera eller inaktivera <b>Other USB-C Charging</b> -funktionen när bildskärmen är i vänteläge. <b>OBS!</b> När funktionen är aktiverad kan du ladda din mobiltelefon genom USB-A-kabeln även när bildskärmen är i vänteläge.
	<b>USB Charging (USB-laddning) (U2722D/U2722DX)</b>	Ger dig möjlighet att aktivera eller inaktivera <b>USB Charging</b> -funktionen när bildskärmen är i vänteläge.
	<b>Reset (Återställ) Personalization (Anpassning)</b>	Återställer alla inställningar under menyn <b>Personalize (Anpassa)</b> till de förinställda fabriksvärdena. Tryck på  för att välja funktionen.



**Others (Övrigt)**

Väj detta alternativ för att justera skärmmenyns inställningar, exempelvis

**DDC/CI, LCD-konditionering osv.**

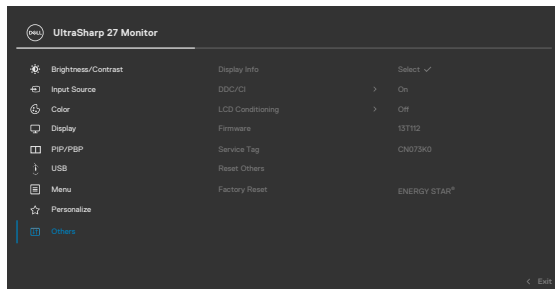

**Ikon Meny och undermenyer**

**Beskrivning**

**Display Info (Visa information)**

Visar bildskärmens aktuella inställningar.

Tryck på  för att välja funktionen.

**U2722D/U2722DX:**

 <b>UltraSharp 27 Monitor</b>	
Input Source:	DP
Resolution:	2560 x 1440, 60 Hz
Input Capability:	DP 1.4 HDMI 1.4
Model:	Dell U2722D
Firmware:	13T109
Service Tag:	CN073K0

**U2722DE:**

 <b>UltraSharp 27 Monitor</b>	
Input Source:	DP
Resolution:	2560 x 1440, 60 Hz 24-bit
Input Capability:	DP 1.4 (HBR) HDMI 1.4
USB:	3.2 Gen2
Link Rate (Current):	HBR
USB Upstream:	USB-C1
Model:	Dell U2722DE
Firmware:	33T101
Service Tag:	CN073K0



---

**Ikön Meny och undermenyer****Beskrivning****DDC/CI**

**DDC/CI** (Display Data Channel/Command Interface) gör det möjligt att justera bildskärmens parametrar (ljusstyrka, färgbalans osv.) via programvaran på datorn. Funktionen kan inaktiveras genom att välja **Off (Av)**. Aktivera denna funktion för bästa användarupplevelse och optimal prestanda för bildskärmen.

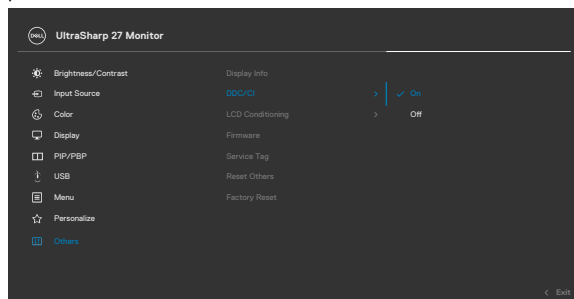

Ikon	Meny och undermenyer	Beskrivning
	<b>LCD Conditioning (LCD-konditionering)</b>	Bidrar till att förhindra bildkvarhållning. Beroende på graden av bildkvarhållning, kan det ta lite tid för programmet att köra. Funktionen kan aktiveras genom att välja <b>On (På)</b> .
		
		
<b>Firmware (Fast program)</b>	Visar bildskärmen <b>firmware</b> -version.	
<b>Service Tag (Serviceetikett)</b>	Visar <b>serviceetiketten</b> . Serviceetiketten är en unik alfanumerisk identitetskod som gör det möjligt för Dell att identifiera produktspecifikationerna och komma åt garantiinformationen. <b>OBS!</b> Serviceetiketten är även tryckt på en etikett på baksidan av skalet.	
<b>Reset Others (Återställ Övrigt)</b>	Återställer alla inställningar under menyn <b>Others (Övrigt)</b> till standardinställningarna. Tryck på  för att välja funktionen.	
<b>Factory Reset (Fabriksåterställning)</b>	Återställer alla förinställningsvärden till fabriksinställningarna.	



## Använda skärmmenyns låsfunktion

Du kan låsa framsidan kontrollknappar för att förhindra åtkomst till skärmmenyn och/eller strömbrytaren.

### Använd Lock Menu (Låsmeny) för att låsa knapparna.

1. Välj något av följande alternativ:

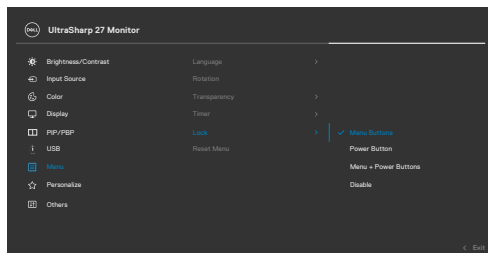

2. Följande meddelande visas.

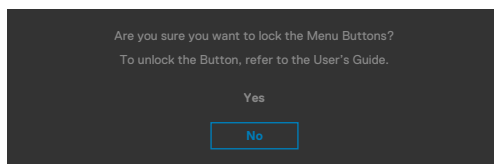

3. Välj **Yes (Ja)** för att låsa knapparna. En låsikon visas om du trycker på en kontrollknapp när den är låst .





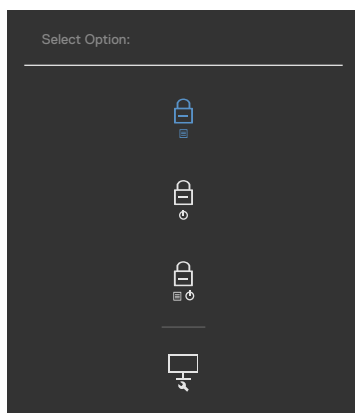

## Använd joysticken för att låsa knapparna.

Tryck på joystickens vänstra riktningsknapp i fyra (4) sekunder, en meny öppnas på skärmen.



Välj något av följande alternativ:



Alternativ	Beskrivning
1  <b>Menu Button Lock (Menyknapplås)</b>	Välj detta alternativ för att låsa skärmmenyfunktionen.
2  <b>Power Button Lock (Strömbrytarlås)</b>	Använd detta alternativ för att låsa strömbrytaren. Det hindrar att användaren oavsiktligt stänger av bildskärmen med strömbrytaren.
3  <b>Menu and Power Button Lock (Lås för meny och strömknapp)</b>	Använd detta alternativ för att låsa bildskärmens skärmmeny och strömbrytare.
4  <b>Built-in Diagnostics (Inbyggd diagnostik)</b>	Använd detta alternativ för att köra den inbyggda diagnostiken, se <a href="#">Built-in Diagnostics (Inbyggd diagnostik)</a> .

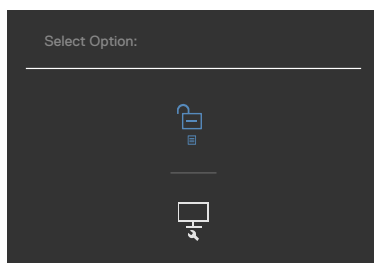

## Låsa upp knapparna.

Tryck på vänstra riktningsknappen på joysticken i fyra (4) sekunder, en meny öppnas på skärmen. Följande tabell beskriver alternativen för att låsa upp framsidans kontrollknappar.



Alternativ	Beskrivning
<p>1</p>  <p><b>Menu Button Unlock (Upplåsning av menyknapp)</b></p>	<p>Välj detta alternativ för att låsa upp skärmmenyfunktionen.</p>
<p>2</p>  <p><b>Power Button Unlock (Upplåsning av strömbrytare)</b></p>	<p>Använd detta alternativ för att låsa upp strömbrytaren för att stänga av bildskärmen.</p>
<p>3</p>  <p><b>Menu and Power Button Unlock (Upplåsning av meny och strömbrytare)</b></p>	<p>Använd detta alternativ för att låsa upp skärmmenyn och strömbrytaren för att stänga av bildskärmen.</p>



## Initial Setup (Första installationen)

Välj skärmenyalternativ under **Factory Reset (Fabriksåterställning)** i funktionen Other (Övrigt), följande meddelande visas:

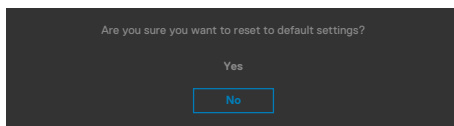

När du väljer **"Yes" (Ja)** för att återställa standardinställningarna visas följande meddelande:

### U2722D/U2722DX

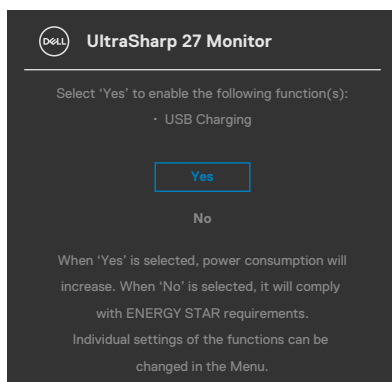

### U2722DE

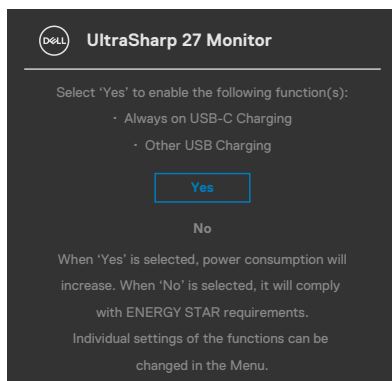



## Skärmenens varningsmeddelanden

När bildskärmen inte stödjer ett speciellt upplösningsläge visas följande meddelande:

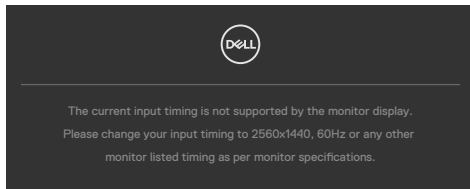

Detta betyder att bildskärmen inte kan synkronisera med signalen som kommer från datorn. Se [Monitor Specifications \(Bildskärmspecifikationer\)](#) för de horisontella och vertikala frekvensområden som är adresserbara av denna bildskärm. Rekommenderat läge är **2 560 x 1 440**.

Innan DDC/CI-funktionen inaktiveras, visas följande meddelande:

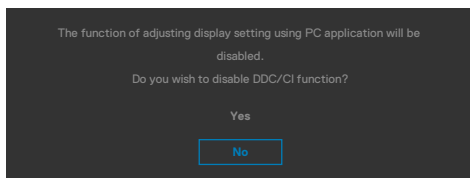

När bildskärmen övergår till **Standby Mode (Vänteläge)**, visas följande meddelande:

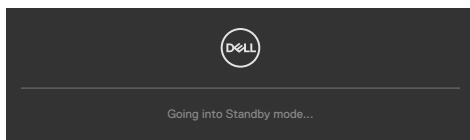

Aktivera datorn och bildskärmen för att få åtkomst till [skärmenyn](#).

Om man trycker på någon annan knapp än strömknappen, visas följande meddelanden på den valda inmatningen:

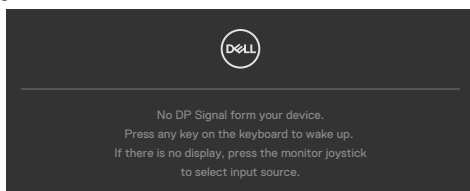

Ett meddelande visas när kabeln som stödjer alternativt DP-läge är ansluten till bildskärmen under följande förhållanden:

- När Auto Select for **USB-C (Välj automatiskt för USB-C)** är inställd på **Prompt for Multiple Inputs (Fråga för flera ingångar)**.
- När USB-C-kabeln är ansluten till bildskärmen.

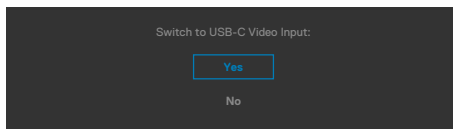

Om bildskärmen är ansluten med två eller flera portar, och **Auto (Automatisk)** för Input Source (Ingångskälla) har valts, vänder den sig till nästa port med signalen.

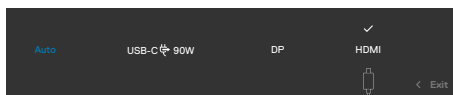

Välj skärmenyalternativ för **On in Standby Mode (På i vänteläge)** i funktionen Personalize (Anpassa), så visas följande meddelande:

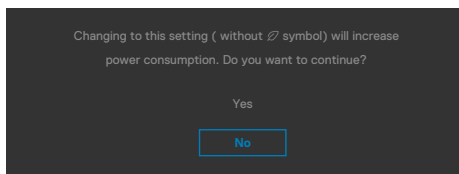

Om man justerar ljusstyrkenivån över standardnivån över 75 %), så visas följande meddelande:

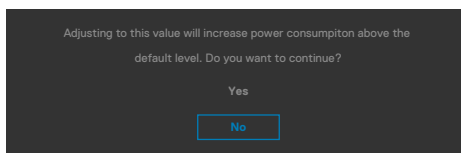

- När man väljer "Yes" (Ja), visas energimeddelandet bara en gång.
- När man väljer "No" (Nej) visas energimeddelandet i popup igen.
- Energivarningsmeddelandet visas bara igen när användaren gör en fabriksåterställning från skärmmenyn.



Om man väljer DP-, HDMI- eller USB-C-ingång och motsvarande kabel inte är ansluten, visas en flytande dialogruta (se nedan).

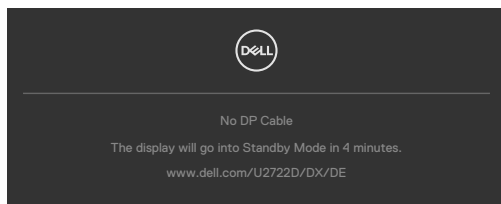

eller

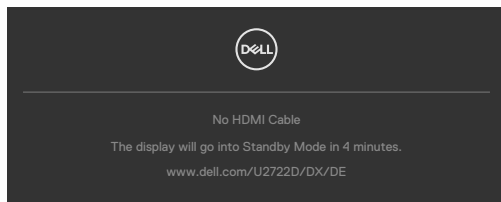

eller

**(U2722DE enbart)**

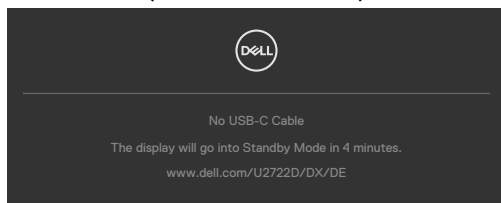

Se **Felsökning** för mer information.



## Ställa in den maximala upplösningen

Ställa in den maximala upplösningen för bildskärmen:

I Windows 7, Windows 8 eller Windows 8.1:

1. För Windows 8 och Windows 8.1 enbart, välj rutan Desktop (Skrivbord) för att ändra till klassiskt skrivbord. Hoppa över detta steg för Windows Vista and Windows 7.
2. Högerklicka på skrivbordet, och klicka på **Screen Resolution (Skärmapplösning)**.
3. Klicka på **Screen Resolution (Skärmapplösning)** i rullgardinsmenyn och välj **2 560 x 1 440**.
4. Klicka på **OK**.

I Windows 10:

1. Högerklicka på skrivbordet, och klicka på **Display settings (Skärminställningar)**.
2. Klicka på **Advanced Display settings (Avancerade skärminställningar)**.
3. Klicka på rullgardinsmenyn under **Resolution (Upplösning)** och välj **2 560 x 1 440**.
4. Klicka på **Apply (Verkställ)**.

Ser du inte **2 560 x 1 440** som ett alternativ, kan du behöva uppdatera grafikdrivrutinen. Beroende på vilken dator du har, ska du utföra någon av följande procedurer:

Har du en stationär eller bärbar Dell-dator:

- Gå till <https://www.dell.com/support>, öppna serviceetiketten och ladda ned den senaste drivrutinen för ditt grafikkort.

Använder du någon annan dator än Dell (bärbar eller stationär):

- Gå till supportwebbplatsen för din datortillverkare och ladda ned de senaste grafikdrivrutinerna.
- Gå till webbplatsen för grafikkorttillverkaren och ladda ned de senaste grafikdrivrutinerna.



## Multi-Monitor Sync (MMS) (Flerskärmssynkronisering (MMS))

Multi-Monitor Sync (Flerskärmssynkronisering) gör det möjligt att kedjekoppla flera bildskärmar via DisplayPort för att synkronisera en fördefinierad grupp av skärmmenyinställningar (OSD) i bakgrunden.

Ett skärmmenyalternativ, "Multi-Monitor Sync (Flerskärmssynkronisering)" finns i Display Menu (Skärmmeny) för användaren ska kunna aktivera/inaktivera synkronisering.

**OBS! MMS stöds inte över HDMI-gränssnitt.**

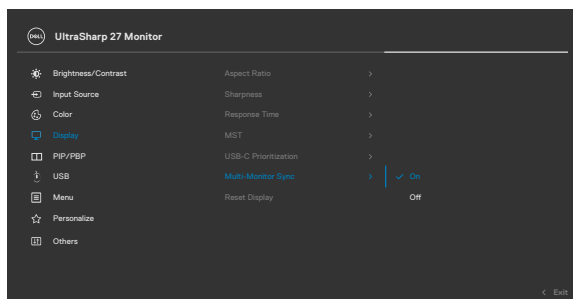

Om bildskärm 2 stödjer Multi-Monitor Sync, så kommer MMS-alternativet automatiskt att ställas in på **On (På)** för synkroniseringen också.

Om man inte föredrar synkroniseringen av skärmmenyinställningarna över bildskärmarna kan denna funktion inaktiveras genom att ställa in MMS-alternativet på **Off (Av)** på någon av bildskärmarna..

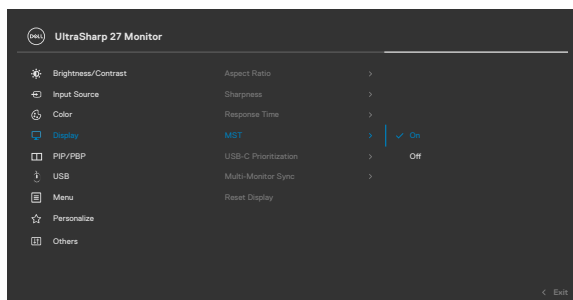

## Skärmenyinställningar som ska synkroniseras

- Ljusstyrka
- Contrast (Kontrast)
- Preset Modes (Förinställningslägen)
- Temperatur
- Anpassad färg (RGB ökning)
- Nyans (Film, Spelläge)
- Mättnad (Film, Spelläge)
- Response Time (Svarstid)
- Sharpness (Skärpa)

## Multi-Monitor Sync (MMS) (Flerskärmssynkronisering (MMS))

Under inledande start eller anslutning av en ny bildskärm, starta användarsynkronisering om MMS är **On (På)**. Alla bildskärmar ska synkronisera inställningarna efter bildskärm 1.

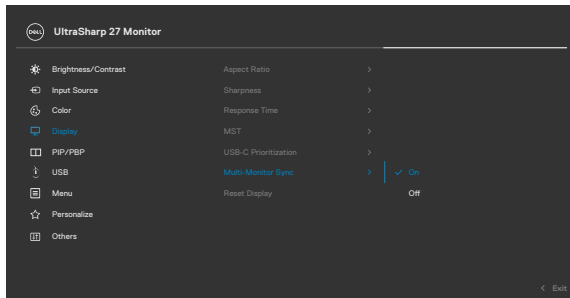

Efter första synkroniseringen drivs efterföljande synkroniseringar av ändringar i den fördefinierade gruppen av skärmenyinställningar från en nod i kedjan. Vilken nod som helst kan initiera de överordnade och underordnade ändringarna.

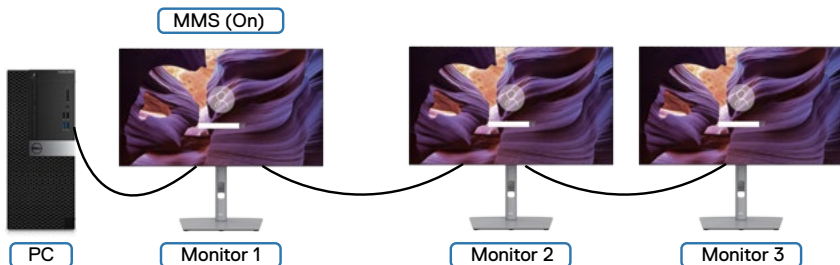

## Setting the KVM USB Switch (U2722DE Only) (Ställa in KVM USB-switch (U2722DE enbart))

För att ställa in KVM USB-switchen som kortkommando för bildskärmen:

1. Tryck på joystick-knappen för att visa skärmmenyns huvudmeny.
2. Flytta joysticken för att välja **Personalize (Anpassa)**.

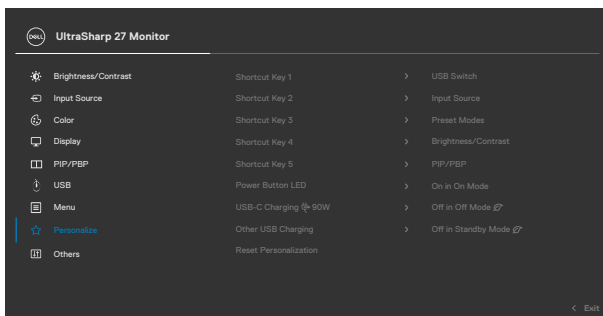

3. Flytta joysticken åt höger för att aktivera det markerade alternativet.
4. Flytta joysticken åt höger för att aktivera **Shortcut Key 1 (kortkommando 1)**-alternativet.
5. Flytta joysticken uppåt eller nedåt för att välja **USB-switch**.

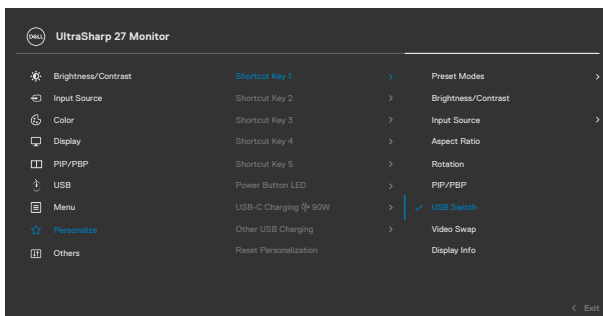

6. Tryck på joysticken för att bekräfta valet.

 **OBS! KVM USB Switch-funktionen fungerar bara under PBP-läge.**



Följande är illustrationer över flera anslutningsscenarier och deras inställningar för USB Selection-meny, som illustreras i motsvarande färgäm.

**1.** När **HDMI + USB A till C** ansluts till dator 1 och **DP + USB A till C** till dator 2:

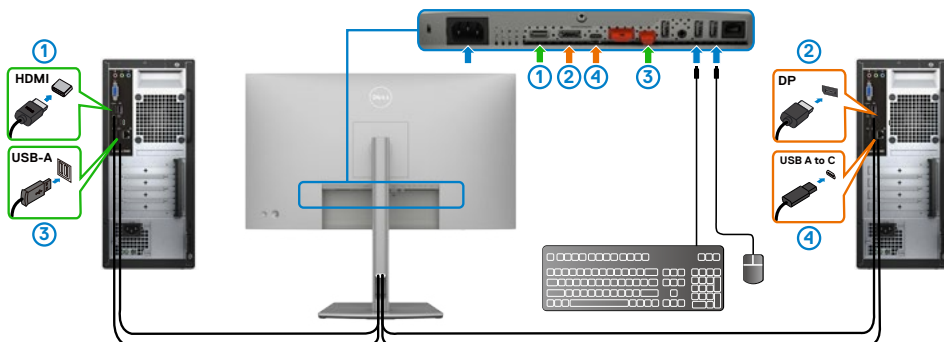

**OBS! USB-C-anslutning stödjer enbart dataöverföring för närvarande.**

Kontrollera att USB Selection for **HDMI** (USB-val för USB) ställs in på **USB-C 2** och **DP** på **USB-C 1** ➔ **90 W**.

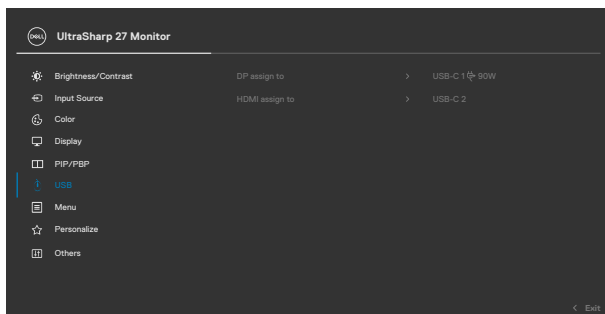



2. När **HDMI + USB A till C** ansluts till dator 1 och **USB-C** till dator 2:

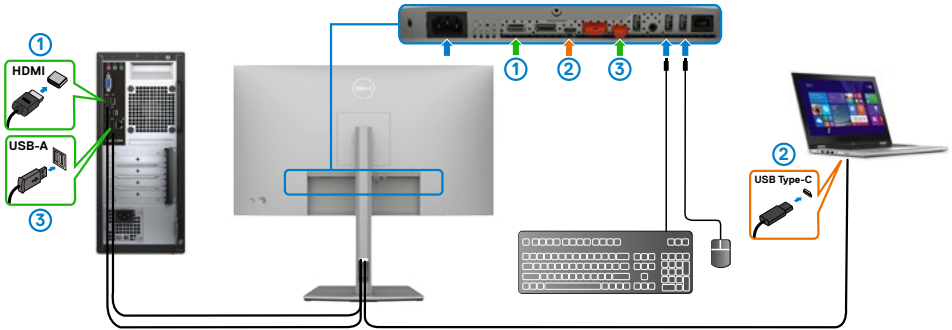

**OBS! USB-C-anslutning stödjer enbart videoöverföring för närvarande.**  
Kontrollera att **USB Selection** för **HDMI** (USB-val för USB) ställs in på **USB-C 2**.

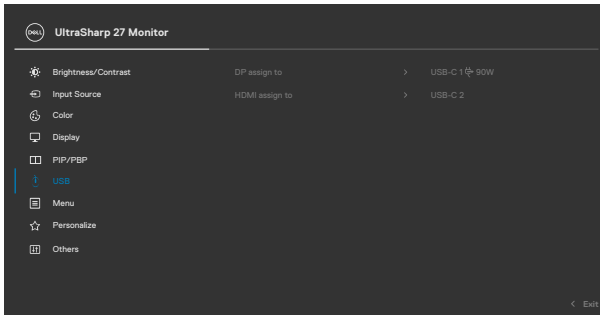

**OBS! Eftersom USB-C-porten stödjer DisplayPort Alternate Mode (Alternativ DisplayPort-läge), behöver man inte ställa in USB Selection for USB-C (USB-val för USB-C).**

**OBS! När man ansluter till andra videoingångskällor än de ovanstående, följ samma metod för att göra rätt inställningar för USB Selection (USB-val) för att länka portarna.**



## Setting the Auto KVM (U2722DE Only) (Ställa in Auto KVM (U2722DE enbart))

Följ nedanstående instruktion för att ställa in Auto KVM för bildskärmen:

1. Se till att **PBP Mode (PBP-läge)** är **Off (Av)**.

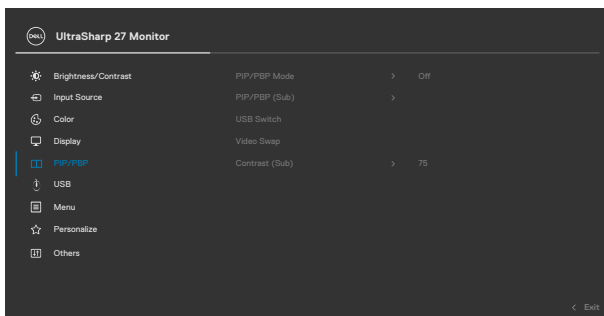

2. Se till att **Auto Select (Välj automatiskt)** är **On (På)** och **Auto Select for USB-C (Välj automatiskt för USB-C)** är **Yes (Ja)**.

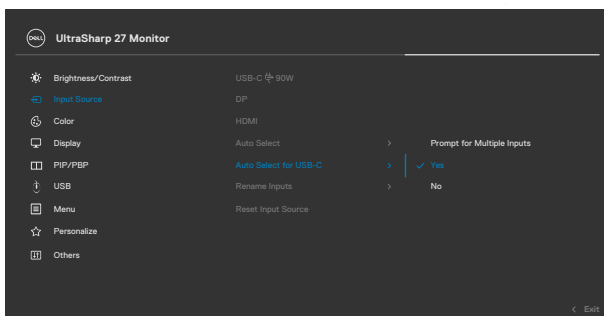
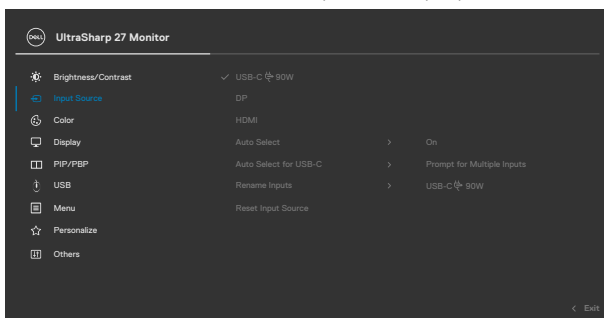

3. Se till att USB-portarna och videoingångarna länkas därefter.

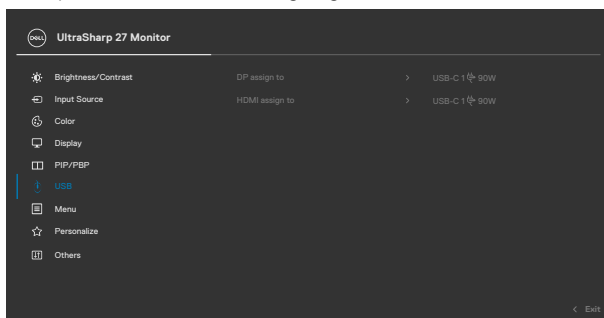

 **OBS! För USB-C-anslutning krävs ingen ytterligare inställning.**



# Felsökning

**⚠ VARNING:** Innan du påbörjar någon av procedurerna i detta avsnitt, följ **Säkerhetsanvisningar**.

## Self-Test (Självtest)

Bildskärmen har en självtestfunktion som ger dig möjlighet att kontrollera om bildskärmen fungerar som den ska. Om bildskärmen och datorn är rätt anslutna, men bildskärmens skärm förblir svart, kör då bildskärmens självtest genom att utföra följande steg:

1. Stäng av både datorn och bildskärmen.
2. Dra ut videokabeln på datorns eller bildskärmens baksida. För att garantera siktig självtestfunktion, ta bort alla digitala och analoga kablar från datorns baksida.
3. Starta bildskärmen.

Den flytande dialogrutan ska visas på skärmen (mot svart bakgrund), om bildskärmen inte kan identifiera någon videosignal och fungerar som den ska. Under självtestläget förblir strömindikatorn vit. Och beroende på den valda ingången visas någon av dialogrutorna nedan på skärmen.

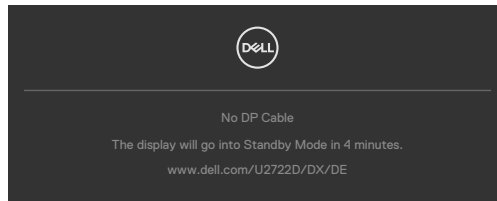

eller

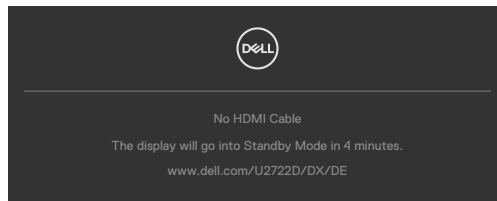

eller

**(U2722DE enbart)**

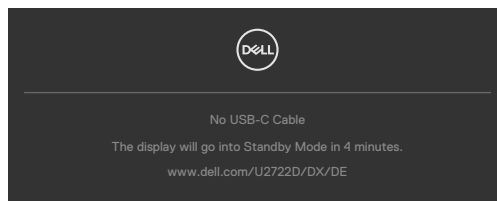

4. Denna ruta visas också under normal systemdrift, om videokabeln är frånkopplad eller skadad.
5. Stäng av bildskärmen och anslut videokabeln igen, starta därefter datorn och bildskärmen.

Om bildskärmen förblir tom när du har använt föregående procedur, kontrollera videokontrollen och datorn eftersom bildskärmen fungera som den ska.

## Built-in Diagnostics (Inbyggd diagnostik)

Bildskärmen har ett inbyggt diagnostiskt verktyg som hjälper dig att avgöra om problemet du har med skärmen är ett inneboende problem med bildskärmen eller med datorn och videokortet.

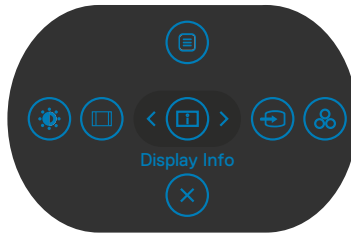

### Köra den inbyggda diagnostiken:

1. Se till att skärmen är ren (inga dammpartiklar på skärmens yta).
2. Tryck på upp-, ned-, vänster- eller högerriktningsknappen och håll intryckt i fyra sekunder tills en meny öppnas på skärmen.
3. Använd joystick-kontrollen, markera Diagnostics (Diagnostik)  och tryck på joystick-knappen för att starta diagnostiken. En grå skärm visas.
4. Se efter om det finns några defekter eller något onormalt på skärmen.
5. Flytta joysticken igen tills en röd skärm visas.
6. Se efter om det finns några defekter eller något onormalt på skärmen.
7. Upprepa steg 5 och 6 tills skärmen visar gröna, blå, svarta och vita färger. Anteckna allt onormalt eller defekter.

Testet är klart när en textskärm visas. Flytta joystick-kontrollen igen för att avsluta.

Hittas inget onormalt med skärmen när du använder det inbyggda diagnostiska verktyget, så fungerar skärmen som den ska. Kontrollera videokortet och datorn.



## Vanliga problem

Följande tabell innehåller allmän information om vanliga bildskärmsproblem som du kan stöta på, och möjliga lösningar:

Vanliga symptom	Vad du upplever	Möjliga lösningar
Ingen video/ strömindikator släckt	Ingen bild	<ul style="list-style-type: none"><li>· Kontrollera att videokabeln mellan bildskärmen och datorn är riktigt anslutna och sitter stadigt.</li><li>· Verifiera att strömutgången fungerar som den ska med någon annan elektrisk utrustning.</li><li>· Se till att strömbrytaren är helt intryckt.</li><li>· Kontrollera att rätt ingångskälla har valts via menyn <b>Input Source (Ingångskälla)</b>.</li></ul>
Ingen video/ strömindikator tänd	Ingen bild eller ljusstyrka	<ul style="list-style-type: none"><li>· Öka ljusstyrka och kontrast styrs via OSD:n.</li><li>· Utför bildskärmens självtestfunktion.</li><li>· Kontrollera om poler är brutna eller böjda i videokabelns kontakt.</li><li>· Kör den inbyggda diagnostiken.</li><li>· Kontrollera att rätt ingångskälla har valts i menyn <b>Input Source (Ingångskälla)</b>.</li></ul>
Pixlar saknas	LCD-skärm har fläckar	<ul style="list-style-type: none"><li>· Kör på/av i cykler.</li><li>· Pixel som är permanent av är en naturlig defekt som kan inträffa i LCD-teknik.</li><li>· För mer information om Dells bildskärmskvalitet och pixelpolicy, se Dells supportwebbplats på: <a href="https://www.dell.com/pixelguidelines">https://www.dell.com/pixelguidelines</a>.</li></ul>
Fastnade pixlar	LCD-skärm har ljusa fläckar	<ul style="list-style-type: none"><li>· Kör på/av i cykler.</li><li>· Pixel som är permanent av är en naturlig defekt som kan inträffa i LCD-teknik.</li><li>· För mer information om Dells bildskärmskvalitet och pixelpolicy, se Dells supportwebbplats på: <a href="https://www.dell.com/pixelguidelines">https://www.dell.com/pixelguidelines</a>.</li></ul>
Problem med ljusstyrka	Bild för nedtonad eller för ljus	<ul style="list-style-type: none"><li>· Återställ bildskärmen till fabriksinställningar.</li><li>· Justering av ljusstyrka och kontrast styrs via skärmmenyn.</li></ul>



<b>Vanliga symptom</b>	<b>Vad du upplever</b>	<b>Möjliga lösningar</b>
Säkerhetsrelaterade problem	Synliga tecken på rök eller gnistor	<ul style="list-style-type: none"> <li>· Utför inte några felsökningssteg.</li> <li>· Kontakta genast Dell.</li> </ul>
Periodiskt återkommande problem	Bildskärmsfel på och av	<ul style="list-style-type: none"> <li>· Kontrollera att videokabeln mellan bildskärmen och datorn är riktigt anslutna och sitter stadigt.</li> <li>· Återställ bildskärmen till fabriksinställningar.</li> <li>· Utför bildskärmens självtestfunktion för att bestämma om det återkommande problem visas i självtestläget.</li> </ul>
Saknar färg	Bild saknar färg	<ul style="list-style-type: none"> <li>· Utför bildskärmens självtestfunktion.</li> <li>· Kontrollera att videokabeln mellan bildskärmen och datorn är riktigt anslutna och sitter stadigt.</li> <li>· Kontrollera om poler är brutna eller böjda i videokabelns kontakt.</li> </ul>
Fel färg	Bild inte tillräcklig bra	<ul style="list-style-type: none"> <li>· Prova olika förinställningslägen i skärmenyns Color settings (Färginställningar).</li> <li>· Justera R/G/B-värdet i Custom Color (Anpassa färg) i skärmenyns Custom Color (Anpassa färg).</li> <li>· Ändra Input Color Format (Färgformat för indata) till RGB eller YCbCr i skärmenyns Color settings (Färginställningar).</li> <li>· Kör den inbyggda diagnostiken.</li> </ul>
Bildvarhållning från en statisk bild blir kvar på bildskärmen under lång tid	Blek skugga från statisk bild syns på skärmen	<ul style="list-style-type: none"> <li>· Ställ in skärmen så den stängs av när skärmen har varit överksam några minuter. De kan justeras i Windows Power Options (Inställningar för energialternativ) eller Mac Energy Saver (Energisparare).</li> <li>· Använd alternativt en dynamiskt föränderlig skärmsläckare.</li> </ul>



## Produktspecifika problem

Problem	Vad du upplever	Möjliga lösningar
Skärmbilden är för liten	Bilden är centrerad på skärmen, men fyller inte hela visningsområdet	<ul style="list-style-type: none"><li>• Kontrollera inställningen av Aspect Ratio (Bildförhållande) i skärmmenyns Display menu (Visningsmeny).</li><li>• Återställ bildskärmen till fabriksinställningar.</li></ul>
Bildskärmen kan inte justeras med knapparna på bildskärmens undersida	Skärmmenyn visas inte på skärmen	<ul style="list-style-type: none"><li>• Stäng av bildskärmen, koppla ifrån bildskärmens elkabel, sätt i den igen och starta bildskärmen.</li></ul>
Ingen ingångssignal när man trycker på användarkontroller	Ingen bild, indikatorn är vit	<ul style="list-style-type: none"><li>• Kontrollera signalkällan. Kontrollera att datorn inte är i energisparläge genom att röra musen eller trycka på någon tangent på tangentbordet.</li><li>• Kontrollera om signalkabeln är ordentligt isatt. Anslut signalkabeln igen vid behov.</li><li>• Återställ datorn eller videospelaren.</li></ul>
Bilden fyller inte upp hela skärmen	Bilden kan inte fylla skärmens höjd och bredd	<ul style="list-style-type: none"><li>• På grund DVD-skivornas olika videoformat (bildförhållande) kan bildskärmen visa i helskärm.</li><li>• Kör den inbyggda diagnostiken.</li></ul>
Ingen bild när DP-anslutning används till datorn	Svart skärm	<ul style="list-style-type: none"><li>• Verifiera enligt vilken DP-standard (DP 1.1a eller DP 1.4) ditt grafikkort är certifierat. Ladda ned och installera den senaste grafikkortdrivrutinen.</li><li>• Vissa DP 1.1a-grafikkort kan inte stödja DP 1.4-bildskärmar. Gå till skärmmenyn, under Input Source (Ingångskälla), tryck på joystick-knappen DP select (DP-val) och håll intryckt i 8 sekunder för att ändra bildskärmsinställningarna från DP 1.4 till DP 1.1a.</li></ul>





<b>Problem</b>	<b>Vad du upplever</b>	<b>Möjliga lösningar</b>
Ingen bild när USB-C-anslutning används till stationär dator, bärbar dator osv. (U2722DE enbart)	Svart skärm	<ul style="list-style-type: none"> <li>• Verifiera om enhetens USB-C-gränssnitt kan stödja DP Alternate Mode (Alternativt DP-läge).</li> <li>• Verifiera om enheten kräver mer än 90 W laddning.</li> <li>• Enhetens USB-C-gränssnitt kan inte stödja DP Alternate Mode (Alternativt DP-läge).</li> <li>• Ställ in fönster på Projection mode (Projiceringsläge).</li> <li>• Kontrollera att USB-C-kabeln inte är skadad.</li> </ul>
Ingen laddning när USB-C-anslutning används till stationär dator, bärbar dator osv. (U2722DE enbart)	Ingen laddning	<ul style="list-style-type: none"> <li>• Verifiera om enheten stödjer någon av laddningsprofilerna 5 V/9 V/ 15 V/20 V.</li> <li>• Verifiera om den bärbara datorn kräver en &gt;90 W nätadapter.</li> <li>• Om den bärbara datorn kräver en &gt;90 W nätadapter kan den inte ladda med USB-C-anslutningen.</li> <li>• Kontrollera att du bara använder adapter som godkänts av Dell eller adapter som medföljer produkten.</li> <li>• Kontrollera att USB-C-kabeln inte är skadad.</li> </ul>
Intermittent laddning när USB-C-anslutning används till stationär dator, bärbar dator osv. (U2722DE enbart)	Intermittent laddning	<ul style="list-style-type: none"> <li>• Kontrollera om de maximala energiförbrukningen är över 90 W.</li> <li>• Kontrollera att du bara använder adapter som godkänts av Dell eller adapter som medföljer produkten.</li> <li>• Kontrollera att USB-C-kabeln inte är skadad.</li> </ul>
Ingen bild när USB-C MST används	Svart skärm eller andra enhet inte i Prime-läge	<ul style="list-style-type: none"> <li>• USB-C-ingång, Gå till skärmmenyn, under Display Info (Visa information) kontrollerar du att Link Rate (Länkhastighet) är HBR2 eller HBR3, om Link Rate (Länkhastighet) är HBR2, föreslår vi att du använder USB-C- till DP-kabel för att starta MST.</li> </ul>



<b>Problem</b>	<b>Vad du upplever</b>	<b>Möjliga lösningar</b>
Ingen nätverksanslutning	Nätverk avbröts eller intermittent	<ul style="list-style-type: none"> <li>• Starta inte och stäng av strömbrytaren när nätverket är anslutet, låt strömbrytaren vara På.</li> </ul>
LAN-porten fungerar inte (U2722DE enbart)	Problem med skärminställning eller kabel	<ul style="list-style-type: none"> <li>• Kontrollera att senaste BIOS och drivrutiner för datorn är installerade på datorn.</li> <li>• Kontrollera att RealTek Gigabit Ethernet Controller är installerad i Enhetshanteraren i Windows.</li> <li>• Om din BIOS-inställning har ett aktiverat/inaktiverat LAN/GBE-alternativ, kontrollera att det är aktiverat.</li> <li>• Kontrollera att Ethernet-kabeln är ordentligt ansluten till bildskärmen och hubben/routern/brandväggen.</li> <li>• Kontrollera statusindikatorn för Ethernet-kabeln för att bekräfta anslutning. Sätt i båda ändarna av Ethernet-kabeln igen om indikatorn inte är tänd.</li> <li>• Stäng först av datorn och dra ut datorns Type-C-kabelkontakt och elkabel. Starta därefter datorn, sätt i bildskärmssladdens kontakt och Type-C-kabeln.</li> </ul>



## Specifika problem för universell seriell buss (USB)

Specifika symptom	Vad du upplever	Möjliga lösningar
USB-gränssnitt fungerar inte	USB-kringutrustning fungerar inte	<ul style="list-style-type: none"><li>• Kontrollera att skärmen är PÅ.</li><li>• Anslut den överordnade kabel till datorn igen.</li><li>• Anslut USB-kringutrustningen (underordnad kontakt) igen.</li><li>• Stäng av bildskärmen och starta den igen.</li><li>• Starta om datorn.</li><li>• Vissa USB-enheter som flyttbara hårddiskar kräver en högre strömkälla. Anslut drivrutinen direkt till datorn.</li></ul>
Supersnabbt USB 3.2 Gen2-gränssnitt är långsamt.	Supersnabb USB 3.2 Gen2-kringutrustning är långsam eller fungerar inte alls	<ul style="list-style-type: none"><li>• Kontrollera om datorn har USB 3.0-kapacitet.</li><li>• Vissa datorer har USB 3.0-, USB 2.0- och USB 1.1-portar. Kontrollera att rätt USB-port används.</li><li>• Anslut den överordnade kabel till datorn igen.</li><li>• Anslut USB-kringutrustningen (underordnad kontakt) igen.</li><li>• Starta om datorn.</li></ul>
Trådlös USB-kringutrustning slutar fungera när en USB 3.0-enhet ansluts	Trådlös USB-kringutrustning reagerar långsamt eller fungerar inte när avståndet till mottagaren minskar	<ul style="list-style-type: none"><li>• Öka avståndet mellan USB 3.0-kringutrustningen och den trådlösa USB-mottagaren.</li><li>• Placera den trådlösa USB-mottagaren så nära den trådlösa USB-kringutrustningen som möjligt.</li><li>• Använd en USB-förlängningskabel för att placera den trådlösa USB-mottagaren så långt ifrån USB 3.0-porten som möjligt.</li></ul>
USB fungerar inte	Inga USB-funktioner	Se ingångskällan och USB-länkningstabellen



# Bilaga

## FCC-meddelanden (USA enbart) och annan information om föreskrifter

För FCC-meddelanden och andra gällande föreskrifter, se webbplatsen för regel efterlevnad på [https:// www.dell.com/regulatory\\_compliance](https://www.dell.com/regulatory_compliance).

## Kontakta Dell

För kunder utanför USA, ring 800-WWW-DELL (800-999-3355).

## EU:s produktdatabas för energimärkning och produktinformationsblad

U2722D: <https://eprel.ec.europa.eu/qr/414149>

U2722DE: <https://eprel.ec.europa.eu/qr/414156>

 **OBS! Har du inte en aktiv Internetanslutning, kan du hitta kontaktinformation på ditt inköpskvitto, följesedel, faktura eller Dells produktkatalog.**

Dell tillhandahåller olika Internet- och telefonbaserade support- och servicealternativ. Tillgängligheten varierar för olika länder och produkter, och vissa tjänster kanske inte finns där du bor.

### För innehåll för webbaserad bildskärmssupport:

Se <https://www.dell.com/support/monitors>.

### För att kontakta Dell för försäljning, teknisk support eller kundtjänstfrågor:

1. Gå till <https://www.dell.com/support>.
2. Verifiera ditt land eller region i rullgardinsmenyn Choose A Country/Region (Välj land/region) längst ner till höger på sidan.
3. Klicka på Contact Us (Kontakta oss) bredvid rullgardinsmenyn för land.
4. Välj en service- eller supportlänk beroende på vad du behöver.
5. Välj en metod för att kontakta Dell som passar dig.

