



Dell UltraSharp 27-skjerm - U2722D/U2722DX/U2722DE

Bruerveiledning

Modell: U2722D/U2722DX/U2722DE
Forskriftsmessig modell: U2722Dt/U2722DEt



-  **MERKNAD:** En MERKNAD angir viktig informasjon som hjelper deg med å bruke datamaskinen.
-  **FORSIKTIG:** FORSIKTIG indikerer at det kan komme skade på maskinvare eller tap av data hvis instruksjonene ikke følges.
-  **ADVARSEL:** ADVARSEL indikerer at det kan være fare for skade på eiendom, personskade eller død.

Copyright © 2021 Dell Inc. eller datterselskaper. Med enerett. Dell, EMC og andre varemerker er varemerker for Dell Inc. eller datterselskaper. Andre varemerker kan være varemerker for sine respektive eiere.

2021 – 02

Rev. A00

Innhold

| | |
|---|-----------|
| Sikkerhetsinstruksjoner | 6 |
| Om skjermen | 7 |
| Innholdet i pakken | 7 |
| Produktfunksjoner | 8 |
| Identifisere deler og kontroller | 10 |
| Sett forfra | 10 |
| Sett bakfra | 11 |
| Sett nedenfra | 12 |
| Skjermens spesifikasjoner | 15 |
| Opplysningsspesifikasjoner | 17 |
| Forhåndsinnstilte visningsmoduser | 17 |
| DP-multistrømtransportmoduser (MST) | 18 |
| USB-C-multistrømtransportmoduser (kun U2722DE) | 18 |
| Elektriske spesifikasjoner | 18 |
| Fysiske egenskaper | 20 |
| Miljøegenskaper | 22 |
| Pinnetilordninger | 23 |
| Plug-and-play | 31 |
| LCD-skjermkvalitet og pikselpolicy | 31 |
| Ergonomi | 31 |
| Håndtere og flytte skjermen | 33 |
| Retningslinjer for vedlikehold | 34 |
| Rengjøre skjermen | 34 |
| Sette opp skjermen | 35 |
| Koble til stativet | 35 |
| Bruke vipping, svinging og vertikal forlengelse | 38 |



| | |
|---|-----------|
| Vipping, svinging og vertikal forlengelse | .38 |
| Rotere skjermen | 38 |
| Konfigurere skjerminnstillingene på datamaskinen din når du har rotert den. | 39 |
| Organisere kabler | 40 |
| Koble til skjermen | 41 |
| U2722D/U2722DX | .42 |
| U2722DE | .44 |
| Dell Power Button Sync (DPBS) (kun U2722DE). | 47 |
| Koble til skjermen for DPBS for første gang | .49 |
| Bruke DPBS-funksjonen | .50 |
| Koble til skjermen for USB-C multistrømtransport (MST)-funksjonen | .52 |
| Koble til skjermen for USB-C | .53 |
| Sikre skjermen med Kensington-lås (valgfritt). | 55 |
| Fjerne skjermstativet | 56 |
| Veggmontering (valgfritt). | 57 |
| Bruke skjermen. | 58 |
| Slå på skjermen | 58 |
| Bruke styrespaken | 58 |
| Bruke menystarteren | 59 |
| Frontpanelknapp | .61 |
| Bruke hovedmenyen | 62 |
| Bruke skjermmenylåsen | .79 |
| Førstegangsoppsett | .82 |
| Advarsler på skjermmeny | .83 |
| Stille inn maksimal oppløsning | .86 |
| Synkronisering av flere skjermer (MMS) | .87 |
| Stille inn synkronisering av flere skjermer (MMS) | .88 |
| Stille inn KVM USB-svitsj (kun U2722DE). | .89 |
| Stille inn automatisk KVM (kun U2722DE) | .92 |



| | |
|--|------------|
| Feilsøking | 94 |
| Selvtest | 94 |
| Innebygd diagnostikk | 95 |
| Vanlige problemer | 96 |
| Produktspesifikke problemer | 98 |
| Spesifikke problemer med Universal Serial Bus (USB). | 101 |
| Vedlegg | 102 |
| FCC-merknader (kun USA) og annen forskriftsinformasjon | 102 |
| Kontakte Dell. | 102 |
| EUs produktdatabase for energimerking og produktinformasjonsark | 102 |



Sikkerhetsinstruksjoner

⚠ ADVARSEL: Hvis det brukes andre kontroller, justeringer eller prosedyrer enn de som står spesifisert i denne dokumentasjonen, kan det føre til eksponering for støt, elektriske farer og/eller mekaniske farer.

- Plasser skjermen på en solid overflate, og håndter den forsiktig. Skjermen er skjør og kan bli skadet hvis den blir mistet eller slått skarpt.
- Sørg alltid for at skjermens elektriske klassifisering fungerer strømsstyrken som gjelder der du er.
- Hold skjermen i romtemperatur. Hvis det er for kaldt eller varmt, kan det ha en negativ innvirkning på skjermens flytende krystall.
- Ikke utsett skjermen for kraftig vibrasjon eller sterke støt. For eksempel må du ikke plassere skjermen inne i et bagasjerom.
- Trekk ut skjermen når den skal stå ubrukt i lengre tid.
- For å unngå elektrisk støt må du ikke prøve å fjerne dekslet eller berøre innsiden av skjermen.

Du finner informasjon om sikkerhetsinstruksjoner i Informasjon om sikkerhet, miljø og forskrifter.





Om skjermen

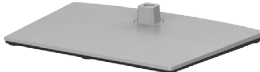

Innholdet i pakken

Skjermen leveres med komponentene vist i tabellen nedenfor. Hvis det mangler noen del, kontakter du Dell. Du finner mer informasjon under [Kontakt Dell](#).

 **MERKNAD: Noen deler kan være tilleggsutstyr som ikke følger med skjermen. Noen funksjoner er kanskje ikke tilgjengelige i noen land.**

| | |
|---|--|
|  | Skjerm |
|  | Stativstigerør |
|  | Stativbase |
|  | Strømkabel (varierer fra land til land) |
|  | DisplayPort-kabel 1,8 m (DisplayPort til DisplayPort) (kun U2722D/U2722DE) |
|  | USB-C-kabel 1,0 m (A til C) |



| | |
|---|---|
|  | USB-C-kabel 1,0 m (C til C) (kun U2722DE) |
|  | HDMI-kabel 1.8 m (kun U2722DX) |
|  | <ul style="list-style-type: none"> • Hurtigoppsettsveiledning • Informasjon om sikkerhet, miljø og forskrifter • Fabrikkalibreringsrapport |

Produktfunksjoner

Skjermen **Dell UltraSharp U2722D/U2722DX/U2722DE** har en aktiv matrise, tynnfilmtransistor (TFT), flytende krystallskjerm (LCD) og LED-bakgrunnsbelysning. Skjermens funksjoner inkluderer:

- 68,47 cm (27,0 tommer) aktivt områdevisning (målt diagonalt) 2560 x 1440 (16:9) oppløsning, pluss fullskjermstøtte for lavere oppløsninger.
- Brede synsvinkler med 100 % sRGB- og 100 % Rec. 709-farger med gjennomsnitt Delta E < 2.
- Justeringsfunksjoner for helling, svinging, vipping og vertikal forlengelse.
- Avtakbart sokkelstativ og Video Electronics Standards Association (VESA™) 100 mm monteringshull for fleksible monteringsløsninger.
- Den ultratynne rammen minimerer mellomrommet mellom rammen ved bruk av flere skjermer, noe som gjør det lettere å sette opp med en elegant seeropplevelse.
- Omfattende digitale tilkoblinger med DP hjelper til med å gjøre skjermen klar for fremtiden.
- Enkel USB-C for å levere strøm til kompatibel bærbar PC mens videosignal mottas (kun U2722DE).
- USB-C- og RJ45-porter gjør det mulig å bruke med nettverkskobling med én kabel (kun U2722DE).
- Plug and Play-funksjonalitet, hvis det støttes av datasystemet.
- Man kan justere via skjermmenyer på flere språk for enkelt oppsett og optimalisering av skjermen.



- Strøm- og skjermmenyknappene låses.
 - Kabellåsespor.
 - ≤ 0,3 W når avslått.
 - Støtter modus for bilde for bilde (PBP).
 - Brukeren kan veksle USB KVM-funksjon i PBP-modus (kun U2722DE).
 - Skjermen har funksjonen Dell Power Button Sync (DPBS) for å kontrollere strømtilstanden til PC-systemet via strømknappen på skjermen (kun U2722DE).*
 - Skjermen tillater at flere skjermer kjedekobles via DisplayPort, slik at forhåndsdefinert gruppe kan synkroniseres med skjermmenyinnstillinger i bakgrunnen ved hjelp av flerskjermssynkronisering (MMS).
 - Premium Panel Exchange gjør at du kan føle deg trygg.
 - Optimaliser øyekomforten med en flimmerfri skjerm som minimerer farene ved blått lys.
 - Skjermen bruker et panel med lavt blått lys og samsvarer med TUV Rheinland (maskinvareløsning) ved fabrikkinnstilling/standardinnstilling.
 - Reduserer mengden farlig blått lys som sendes ut fra skjermen for å gjøre det mer behagelig for øynene.
 - Skjermen bruker flimmerfri teknologi, som fjerner flimmet synlig for øynene, gir en behagelig opplevelse og forhindrer at brukere lider av belastning og tretthet.
- * PC-system som støtter DPBS er Dell OptiPlex 7090/3090 Ultra-plattformen.

⚠ ADVARSEL: De mulige langtidseffektene av blått lys fra skjermen kan innebære skade på øynene, inkludert tretthet i øynene eller belastning på øyet.



Identifisere deler og kontroller

Sett forfra

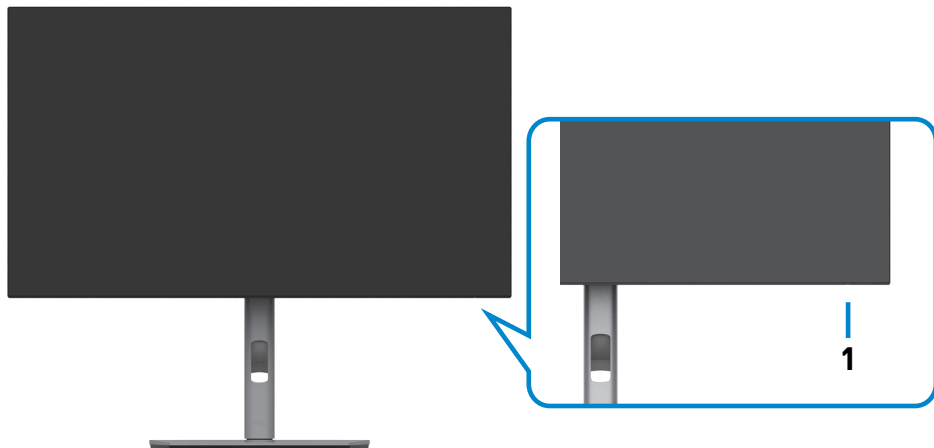

| Etikett | Beskrivelse | Bruk |
|---------|-------------------------|--|
| 1 | LED-indikator for strøm | Konstant hvitt lys indikerer at skjermen er slått på og fungerer som den skal. Blinkende hvitt lys indikerer at skjermen er i ventemodus. |



Sett bakfra









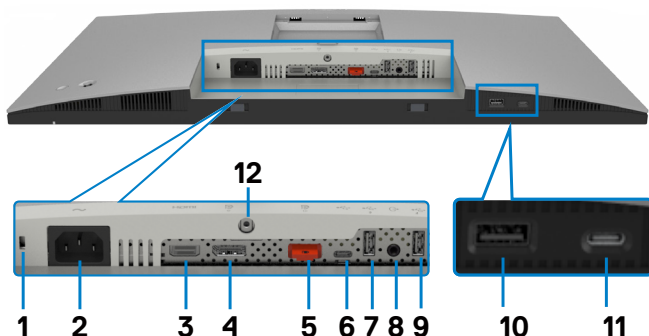

| Etikett | Beskrivelse | Bruk |
|---------|--|---|
| 1 | VESA-monteringshull (100 mm x 100 mm bak festet VESA-deksel) | Veggmonter skjermen med et VESA-kompatibelt veggmonteringssett (100 x 100 mm). |
| 2 | Etikett med forskriftsinformasjon | Viser godkjenninger fra myndighetene. |
| 3 | Stativlutløserknapp | Frigjør stativet fra skjermen. |
| 4 | Strømbryter | Slå skjermen på eller av. |
| 5 | Styrespåke | Bruk for å styre skjermmenyen. Du finner mer informasjon under Bruke skjermen . |
| 6 | MAC-adresse, strekkode, serienummer og servicekodeetikett | Se denne etiketten hvis du må kontakte Dell for teknisk støtte. Servicekoden er en unik alfanumerisk identifikator som gjør at Dells serviceteknikere kan identifisere maskinvaredelene på datamaskinen din og få tilgang til garantiinformasjon. |
| 7 | Kabelorganiseringspor | Bruk til å organisere kabler ved å sette dem inn gjennom sporet. |



Sett nedenfra

U2722D/U2722DX







| Etikett | Beskrivelse | Bruk |
|---------|---|--|
| 1 | Kabellåsespor | Sikrer skjermen med sikkerhetskabellås (selges for seg). |
| 2 |  Strømkontakt | Koble til strømkabelen |
| 3 |  HDMI-port | Koble til datamaskinen med HDMI-kabelen. |
| 4 |  DisplayPort inn | Koble til datamaskinen med DisplayPort-kabelen. |
| 5 |  DP-port (ut)  | DP-utgang for MST-kompatibel skjerm (multistrømtransport). For å aktivere MST ser du instruksjonene i delen « Koble til skjermen for DP multistrømtransport (MST)-funksjon ». MERKNAD: Fjern gummipluggen når du bruker DP ut-kontakten. |
| 6 |  USB-C-oppstrømsport | Koble til datamaskinen ved hjelp av USB-kabelen (A til C eller C til C). Når USB-kabelen er koblet til, kan du bruke USB-nedstrømskontaktene på skjermen. |
| 7,9,10 |  SuperSpeed USB 10 Gbps (USB 3.2 gen. 2) (3) | Koble til USB-enheten. Du kan bare bruke disse portene etter at du har koblet til USB-kabelen (A til C eller C til C) fra datamaskinen til skjermen. Port med  batteriikonet støtter Battery Charging Rev. 1.2. |



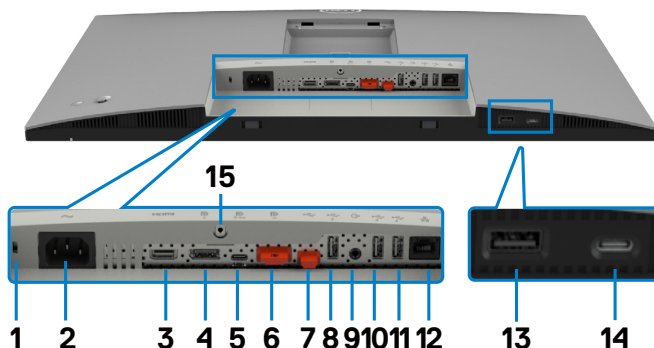









| | | |
|----|---|---|
| 8 |  Lydutgangsport | Koble høyttalere for å spille av lyd via HDMI- eller DisplayPort-lydkanalene. Bare tokenals lyd støttes. MERK: Lydutgangsporten støtter ikke hodetelefoner. |
| 11 |  USB C-nedstrømsport | Porten med  -ikonet støtter 5 V / 3 A. Koble til USB-enheten. Du kan bare bruke disse portene etter at du har koblet USB-kabelen (A til C eller C til C) fra datamaskinen til skjermen. |
| 12 | Stativlås | Du kan låse stativet til skjermen med en M3 x 8 mm -skruer (skruer medfølger ikke). |

U2722DE



| Etikett | Beskrivelse | Bruk |
|---------|---|---|
| 1 | Kabellåsespor | Sikrer skjermen med sikkerhetskabellås (selges for seg). |
| 2 |  Strømkontakt | Koble til strømkabelen |
| 3 |  HDMI-port | Koble til datamaskinen med HDMI-kabelen. |
| 4 |  DisplayPort inn | Koble til datamaskinen med DisplayPort-kabelen. |
| 5 |  USB-C-port (video + data) | Koble til datamaskinen ved hjelp av USB-C-kabelen. USB-C-porten tilbyr den raskeste overføringshastigheten og alternativ modus med DP 1.4 støtter den maksimale oppløsningen 2560 x 1440 ved 60 Hz PD 20 V /4,5 A, 15 V/3 A, 9 V/3 A, 5 V/3 A. MERKNAD: USB-C støttes ikke på Windows-versjoner før Windows 10. |



| | | |
|---------------------------|--|--|
| <p>6</p> |  <p>DP-port (ut)</p>  | <p>DP-utgang for MST-kompatibel skjerm (multistrømtransport). For å aktivere MST ser du instruksjonene i delen «Koble til skjermen for DP multistrømtransport (MST)-funksjon».</p> <p>MERKNAD: Fjern gummipluggen når du bruker DP ut-kontakten.</p> |
| <p>7</p> |  <p>USB-C-oppstrømsport</p>  | <p>Koble til datamaskinen ved hjelp av USB-kabelen (A til C eller C til C). Når USB-kabelen er koblet til, kan du bruke USB-nedstrømskontaktene på skjermen.</p> <p>MERKNAD: Fjern gummipluggen når du bruker USB-C-kontakten.</p> |
| <p>8,10, 11,13</p> |  <p>SuperSpeed USB 10 Gbps (USB 4.2 gen. 2) (3)</p> | <p>Koble til USB-enheten. Du kan bare bruke disse portene etter at du har koblet til USB-kabelen (A til C eller C til C) fra datamaskinen til skjermen.</p> <p>Port med  batteriikonet støtter Battery Charging Rev. 1.2.</p> |
| <p>9</p> |  <p>Lydutgangsport</p> | <p>Koble høyttalere for å spille av lyd via HDMI- eller DisplayPort-lydkanalene. Bare tokenals lyd støttes.</p> <p>MERK: Lydutgangsporten støtter ikke hodetelefoner.</p> |
| <p>12</p> |  <p>RJ-45-kontakt</p> | <p>Koble til Internett Du kan først surfe på Internett via RJ45 når du har koblet USB-kabelen (A til C eller C til C) fra datamaskinen til skjermen.</p> |
| <p>14</p> |  <p>USB C-nedstrømsport</p> | <p>Porten med -ikonet støtter 5 V / 3 A.</p> <p>Koble til USB-enheten. Du kan bare bruke disse portene etter at du har koblet USB-kabelen (A til C eller C til C) fra datamaskinen til skjermen.</p> |
| <p>15</p> | <p>Stativlås</p> | <p>Du kan låse stativet til skjermen med en M3 x 8 mm -skrue (skrue medfølger ikke).</p> |



Skjermens spesifikasjoner

| Modell | U2722D/U2722DX | U2722DE |
|--------------------------|---|---------|
| Skjermtype | Aktiv matrise - TFT-LCD | |
| Paneltype | I-plan-bytteteknologi | |
| Sideforhold | 16:9 | |
| Synlig bildemål | | |
| Diagonal | 68,47 cm (27 tommer) | |
| Aktivt område | | |
| Horisontal | 596,74 mm (23,49 tommer) | |
| Vertikal | 335,66 mm (13,22 tommer) | |
| Område | 200301,74 mm ² (310,47 tommer. ²) | |
| Pikselavstand | 0,2331 mm x 0,2331 mm | |
| Piksler per tomme (PPT) | 108,78 | |
| Betrakningsvinkel | | |
| Horisontal | 178° (typisk) | |
| Vertikal | 178° (typisk) | |
| Lysstyrke | 350 cd/m ² (typisk) | |
| Kontrastforhold | 1000 til 1 (typisk) | |
| Skjermbelegg | Antirefleksbehandling på frontpolarisator (3H) hardt belegg | |
| Baklys | LED | |
| Responstid (grå til grå) | 5 ms (rask modus) 8 ms (normal modus) | |
| Fargedybde | 1,07 milliarder farger | |
| Fargeområde* | 100 % sRGB 100 % Rec. 709 95 % DCI-P3 | |
| Kalibreringsnøyaktighet | Delta E <2 (gjennomsnitt) (sRGB, Rec. 709) | |



| | | |
|---|--|--|
| Tilkoblingsmuligheter | <ul style="list-style-type: none"> · 1 x DP 1.4 (HDCP 1.4) · 1 x HDMI 1.4 · 1 x USB-C (USB 3.2 gen. 2, 10 Gbps) oppstrøms (kun data) · 1 x DP (ut) · 1 x Analog 2.0 lydutgang (3,5 mm-kontakt) · 2 x USB-A (USB 3.2 gen. 2, 10 Gbps) nedstrøms <p>Hurtigtilgang:</p> <ul style="list-style-type: none"> · 1 x USB-A (USB 3.2 gen. 2, 10 Gbps) nedstrøms med BC 1.2 · 1 x USB-C (USB 3.2 gen. 2, 10 Gbps, 15 W) nedstrøms | <ul style="list-style-type: none"> · 1 x DP 1.4 (HDCP 1.4) · 1 x HDMI 1.4 · 1 x USB-C (DP 1.4, PD: 90 W, 2/4-banesbryter USB 3.2 gen. 2, 10 Gbps) - oppstrøms · 1 x USB-C (USB 3.2 gen. 2, 10 Gbps) oppstrøms · 1 x DP (ut) · 1 x Analog 2.0 lydutgang (3,5 mm-kontakt) · 3 x USB-A (USB 3.2 gen. 2, 10 Gbps) nedstrøms · 1 x RJ45 <p>Hurtigtilgang:</p> <ul style="list-style-type: none"> · 1 x USB-A (USB 3.2 gen. 2, 10 Gbps) nedstrøms med BC 1.2 · 1 x USB-C (USB 3.2 gen. 2, 10 Gbps, 15 W) nedstrøms |
| Kantbredde (kanten av skjermen til aktivt område) | | |
| Topp | 7,30 mm | |
| Venstre/høyre | 7,30 mm | |
| Bunn | 9,05 mm | |
| Kan justeres | | |
| Høydejusteringsstativ | 150 mm | |
| Vipping | -5° til 21° | |
| Svinging | -45 ° til 45 ° | |
| Dreining | -90 ° til 90 ° | |
| Kabelorganisering | Ja | |
| Dell Display Manager (DDM) kompatibilitet | Enkel ordning og andre viktige funksjoner | |
| Sikkerhet | Kabellåsespor (kabellås selges separat) | |

* Bare på panelets originaloppløsning, under forhåndsinnstilt tilpasset modus.



Oppløsningsspesifikasjoner

| | |
|---|--|
| Horisontalt skanneområde | 30 kHz til 90 kHz |
| Vertikalt skanneområde: | 49 Hz til 76 Hz |
| Maksimal grafikkoppløsning | 2560 x 1440 ved 60 Hz |
| Funksjoner for videovisning (HDMI) | 480i, 480p, 576i, 560p, 720p, 1080i, 1080p |
| Videovisningsevner (alternativ DP og USB-C) | 480p, 560p, 720p, 1080p |

Forhåndsinnstilte visningsmoduser

| Visningsmodus | Horisontal frekvens (kHz) | Vertikal frekvens (Hz) | Pikselklokke (MHz) | Synkroniseringspolaritet (horisontal/vertikal) |
|-------------------|---------------------------|------------------------|--------------------|--|
| IBM, 720 x 400 | 31,47 | 70,08 | 28,32 | -/+ |
| VESA, 640 x 480 | 31,47 | 59,94 | 25,18 | -/- |
| VESA, 640 x 480 | 37,50 | 75,00 | 31,50 | -/- |
| VESA, 800 x 600 | 37,88 | 60,32 | 40,00 | +/+ |
| VESA, 800 x 600 | 46,88 | 75,00 | 49,50 | +/+ |
| VESA, 1024 x 768 | 48,36 | 60,00 | 65,00 | -/- |
| VESA, 1024 x 768 | 60,02 | 75,03 | 78,75 | +/+ |
| VESA, 1152 x 864 | 67,50 | 75,00 | 108,00 | +/+ |
| VESA, 1280 x 1024 | 63,98 | 60,02 | 108,00 | +/+ |
| VESA, 1280 x 1024 | 79,98 | 75,02 | 135,00 | +/+ |
| VESA, 1600 x 1200 | 75,00 | 60,00 | 162,00 | +/+ |
| CTA, 1920 x 1080 | 67,50 | 60,00 | 148,50 | +/+ |
| VESA, 1920 x 1200 | 74,04 | 59,95 | 154,00 | +/- |
| VESA, 2048 x 1080 | 66,66 | 59,98 | 147,18 | +/- |
| VESA, 2048 x 1080 | 26,37 | 24,00 | 58,23 | +/- |
| CVR, 2560 x 1440 | 88,79 | 59,95 | 241,50 | +/- |



DP-multistørstrømtransportmoduser (MST)

| | |
|-------------------|---|
| MST-kildeskjerm | Maksimalt antall eksterne skjermer som støttes 2560 x 1440/60 Hz |
| 2560 x 1440/60 Hz | 2 |

MERK: Maksimal støtte for ekstern skjerm som støttes er 2560 x 1440 / kun 60 Hz.

USB-C-multistørstrømtransportmoduser (kun U2722DE)

| | |
|---|---|
| Info om skjermmenyvisning Koblingsfrekvens (gjeldende) | Maksimalt antall eksterne skjermer som støttes 2560 x 1440/60 Hz |
| HBR3 | 2 |
| HBR2 | 1 |

Elektriske spesifikasjoner

| Modell | U2722D | U2722DX | U2722DE |
|---|---|---|---|
| Videoinngangssignaler | <ul style="list-style-type: none"> • Digitalt videosignal for hver differensiell linje Per differensiell linje ved 100 ohm impedans • Støtte for signalinngang DP/HDMI/USB-C (kun U2722DE) | | |
| Inngangsspenning/- frekvens/-strømstyrke | 100 til 240 V vekselstrøm / 50 Hz eller 60 ± 3 Hz / 1,6 A (typisk) | | 100 til 240 V vekselstrøm / 50 Hz eller 60 ± 3 Hz / 2,4 A (typisk) |
| Startstrøm | 120 V: 30 A (maks.) 240 V: 60 A (maks.) Startstrømmen måles ved en omgivelsestemperatur på 0 °C. | | 120 V: 42 A (maks.) 240 V: 80 A (maks.) Startstrømmen måles ved en omgivelsestemperatur på 0 °C. |
| Strømforbruk | 0,3 W (avslått) ¹ 0,3 W (ventemodus) ¹ 20 W (påslått) ¹ 74 W (maks.) ² 16,11 W (P _{on}) ³ 51,39 kWh (TEC) ³ | 74 W (maks.) ² 16,11 W (P _{on}) ³ 51,39 kWh (TEC) ³ | 0,3 W (avslått) ¹ 0,3 W (ventemodus) ¹ 20,4 W (påslått) ¹ 197 W (maks.) ² 20,32 W (P _{on}) ³ 66,74 kWh (TEC) ³ |



- ¹ Som definert i EU 2019/2021 og EU 2019/2013 (kun U2722D/U2722DE).
- ² Maks. lysstyrke- og kontrastinnstilling med maksimal strømbelastning på alle USB-porter.
- ³ P_{on} : Strømforbruk når påslått som definert i Energy Star 8.0-versjonen.
TEC: Totalt energiforbruk i kWh som definert i Energy Star 8.0-versjonen.

Dette dokumentet er kun til informasjon og gjenspeiler ytelse i laboratoriet.

Produktet ditt kan gi en annen ytelse avhengig av programvaren, komponentene og tilbehør du har bestilt, og det foreligger ingen forpliktelser til å oppdatere informasjonen.

Følgelig skal kunden ikke basere seg på denne informasjonen ved beslutninger om elektriske toleranser eller annet. Ingen garanti for nøyaktighet eller fullstendighet er uttrykt eller underforstått.



 **MERKNAD: Denne skjermen er ENERGY STAR-sertifisert.**



Dette produktet kvalifiserer for ENERGY STAR ved fabrikkinnstillingene, som kan gjenopprettes ved hjelp av «Fabrikktilbakestilling»-funksjonen i skjermmenyen. Hvis du endrer fabrikkinnstillingene, eller aktiverer andre funksjoner, økes strømforbruket, som da kan overskride de nødvendige grensene for å kvalifisere for ENERGY STAR-klassifisering®.



Fysiske egenskaper

| Modell | U2722D/U2722DX | U2722DE |
|--------------------|---|--|
| Tilkoblingstype | <ul style="list-style-type: none"> • DP-kontakt (inkluderer DP inn og DP ut) • HDMI-kontakt • Lydlinje ut • USB-C (USB 3.2 gen. 2, 10 Gbps) oppstrømskontakt • USB-A (USB 3.2 gen. 2, 10 Gbps) nedstrømskontakt x 3 (Port med  batteriikon støtter BC 1.2.) • USB-C (USB 3.2 gen. 2, 10 Gbps, 15 W) nedstrømskontakt | <ul style="list-style-type: none"> • DP-kontakt (inkluderer DP inn og DP ut) • HDMI-kontakt • USB-C-kontakt • Lydlinje ut • USB-C (USB 3.2 gen. 2, 10 Gbps) oppstrømskontakt • USB-A (USB 3.2 gen. 2, 10 Gbps) nedstrømskontakt x 4 (Port med  batteriikon støtter BC 1.2.) • RJ45-kontakt • USB-C (USB 3.2 gen. 2, 10 Gbps, 15 W) nedstrømskontakt |
| Signalkabeltype | DP til DP-kabel 1,8 m (kun U2722D/U2722DE) HDMI-kabel 1,8 m (kun U2722DX) USB 3.2 gen. 2 C til C-kabel 1,0 m (kun U2722DE) USB 3.2 gen. 2 A til C-kabel 1,0 M | |
| Mål (med stativ) | | |
| Høyde (utvidet) | 535,13 mm (21,07 tommer) | |
| Høyde (komprimert) | 385,13 mm (15,16 tommer) | |
| Bredde | 611,34 mm (24,07 tommer) | |
| Dybde | 185,00 mm (7,28 tommer) | |
| Mål (uten stativ) | | |
| Høyde | 352,01 mm (13,86 tommer) | |
| Bredde | 611,34 mm (24,07 tommer) | |
| Dybde | 49,50 mm (1,95 tommer) | |
| Stativets mål | | |
| Høyde (utvidet) | 428,30 mm (16,86 tommer) | |
| Høyde (komprimert) | 381,50 mm (15,02 tommer) | |



| | | |
|---|--------------------------|---------------------|
| Bredde | 268,00 mm (10,55 tommer) | |
| Dybde | 185,00 mm (7,28 tommer) | |
| Vekt | | |
| Vekt med emballasje | 9,62 kg (21,21 lb) | 10,01 kg (22,06 lb) |
| Vekt med stativmontering og kabler | 6,61 kg (14,57 lb) | 7,02 kg (15,47 lb) |
| Vekt uten stativmontering (for veggmontering eller VESA-montering – ingen kabler) | 4,38 kg (9,66 lb) | 4,78 kg (10,54 lb) |
| Vekt til stativmontering | 1,81 kg (3,99 lb) | |



Miljøegenskaper

| | |
|--|--|
| Samsvarende standarder | |
| <ul style="list-style-type: none">• ENERGY STAR-sertifisert skjerm.• EPEAT-registrert der det er aktuelt. EPEAT-registrering varierer fra land til land. Se https://www.epeat.net for registreringsstatus etter land.• TCO- og TCO Edge-sertifisert skjerm.• RoHS-samsvar.• BFR/PVC-fri skjerm (unntatt eksterne kabler).• Oppfyller kravene til lekkasjestrøm i NFPA 99.• Arsenfritt glass og kvikksølvfritt kun for panelet. | |
| Temperatur | |
| Drift | 0 til 40 °C (32 til 104 °F) |
| Oppbevaring | -20 til 60 °C (-4 til 140 °F) |
| Luftfuktighet | |
| Drift | 10 til 80 % (ikke-kondenserende) |
| Oppbevaring | 5 til 90 % (ikke-kondenserende) |
| Høyde | |
| Drift | 5 000 m (16 404 ft) (maksimum) |
| Oppbevaring | 12 192 m (40 000 ft) (maksimum) |
| Termisk spredning | |
| U2722D/U2722DX | 252,50 BTU/time (maksimum) 68,24 BTU/time (påslått) |
| U2722DE | 672,19 BTU/time (maksimum) 68,24 BTU/time (påslått) |



Pinnetilordninger

DP-port (inn)

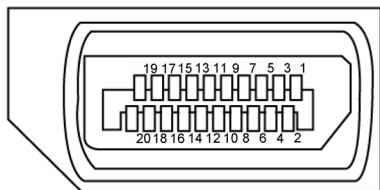

| Pinnenummer | 20-pinnerssiden av den tilkoblede signalkabelen |
|-------------|---|
| 1 | ML3(n) |
| 2 | JORD |
| 3 | ML3(p) |
| 4 | ML2(n) |
| 5 | JORD |
| 6 | ML2(p) |
| 7 | ML1(n) |
| 8 | JORD |
| 9 | ML1(p) |
| 10 | ML0(n) |
| 11 | JORD |
| 12 | ML0(p) |
| 13 | CONFIG1 |
| 14 | CONFIG2 |
| 15 | AUX-KN (p) |
| 16 | JORD |
| 17 | AUX-KN (n) |
| 18 | Hot Plug-deteksjon |
| 19 | Tilbake |
| 20 | DP_PWR |



DP-port (ut)

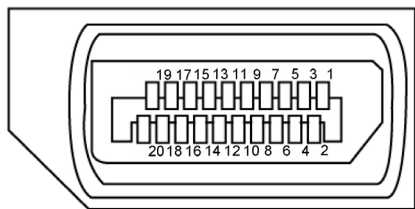

| Pinnennummer | 20-pinnerssiden av den tilkoblede signalkabelen |
|--------------|---|
| 1 | ML0(p) |
| 2 | JORD |
| 3 | ML0(n) |
| 4 | ML1(p) |
| 5 | JORD |
| 6 | ML1(n) |
| 7 | ML2(p) |
| 8 | JORD |
| 9 | ML2(n) |
| 10 | ML3(p) |
| 11 | JORD |
| 12 | ML3(n) |
| 13 | CONFIG1 |
| 14 | CONFIG2 |
| 15 | AUX-KN (p) |
| 16 | JORD |
| 17 | AUX-KN (n) |
| 18 | Hot Plug-deteksjon |
| 19 | Tilbake |
| 20 | DP_PWR |



HDMI-port

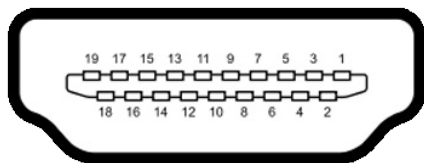

| Pinnenummer | 19-pinnerssiden av den tilkoblede signalkabelen |
|-------------|---|
| 1 | TMDS DATA 2+ |
| 2 | TMDS DATA 2 SKJERMING |
| 3 | TMDS DATA 2- |
| 4 | TMDS DATA 1+ |
| 5 | TMDS DATA 1 SKJERMING |
| 6 | TMDS DATA 1- |
| 7 | TMDS DATA 0+ |
| 8 | TMDS DATA 0 SKJERMING |
| 9 | TMDS DATA 0- |
| 10 | TMDS KLOKKE+ |
| 11 | TMDS KLOKKE SKJERMING |
| 12 | TMDS KLOKKE- |
| 13 | CEC |
| 14 | Reservert (N.C. på enhet) |
| 15 | DDC KLOKKE (SCL) |
| 16 | DDC DATA (SDA) |
| 17 | DDC/CEC jord |
| 18 | +5 V STRØM |
| 19 | HOT PLUG-DETEKSJON |



USB-C-port

USB Type-C receptacle

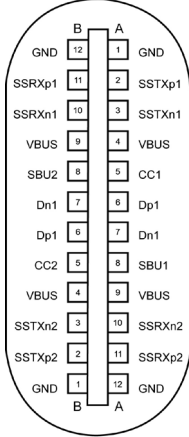



typically connected to a charger through a Type-C cable

| Pinne | Signal | Pinne | Signal |
|-------|--------|-------|--------|
| A1 | JORD | B12 | JORD |
| A2 | SSTXp1 | B11 | SSRXp1 |
| A3 | SSTXn1 | B10 | SSRXn1 |
| A4 | VBUS | B9 | VBUS |
| A5 | CC1 | B8 | SBU2 |
| A6 | Dp1 | B7 | Dn1 |
| A7 | Dn1 | B6 | Dp1 |
| A8 | SBU1 | B5 | CC2 |
| A9 | VBUS | B4 | VBUS |
| A10 | SSRXn2 | B3 | SSTXn2 |
| A11 | SSRXp2 | B2 | SSTXp2 |
| A12 | JORD | B1 | JORD |





Universal Serial Bus (USB) (U2722D/U2722DX)

Denne delen gir deg informasjon om USB-portene som skjermen har.

 **MERK: Opptil 2 A på USB-nedstrømsport (port med  batteriikon) med som støtter BC 1.2; opptil 0,9 A på de 2 andre USB-nedstrømsportene; Opptil 3 A på USB-C-nedstrømsporten (port med  -ikonet) med enheter som støtter 5 V/3 A .**

Skjermen har følgende USB-porter:

- 1 oppstrøm - bak.
- 4 nedstrøm - 2 nederst, 2 bak.

Port for strømlading - portene med  batteriikonet støtter hurtiglading hvis enheten støtter BC 1.2. USB-C nedstrømsport med  -ikonet støtter hurtiglading hvis enheten støtter 5 V / 3 A.

 **MERKNAD: USB-portene på skjermen fungerer bare når skjermen er på eller i ventemodus. På i ventemodus; hvis USB-kabelen (A til C eller C til C) er koblet til, kan USB-portene fungere normalt. Ellers følges skjermmenyinnstillingen for USB-lading; hvis innstillingen er «På i ventemodus», fungerer USB normalt, ellers er USB deaktivert. Hvis du slår av skjermen og så slår den på igjen, kan det ta noen sekunder før det tilkoblede tilbehøret går tilbake til normalt.**

SuperSpeed USB 10 Gbps (USB 3.2 gen. 2)-enhet

| Overføringshastighet | Datahastighet | Maksimalt strømforbruk (hver port) |
|----------------------|---------------|------------------------------------|
| SuperSpeed+ | 10 Gbps | 4,5 W |
| SuperSpeed | 5 Gbps | 4,5 W |



USB 2.0 -enhet

| Overføringshastighet | Datahastighet | Maksimalt strømforbruk (hver port) |
|----------------------|---------------|------------------------------------|
| Høy hastighet | 480 Mbps | 2,5 W |
| Full hastighet | 12 Mbps | 2,5 W |
| Lav hastighet | 1,5 Mbps | 2,5 W |





Universal Serial Bus (USB) (U2722DE)

Denne delen gir deg informasjon om USB-portene som skjermen har.

 **MERK: Opptil 2 A på USB-nedstrømsport (port med  batteriikon) med som støtter BC 1.3; opptil 0,9 A på de 2 andre USB-nedstrømsportene; Opptil 3 A på USB-C-nedstrømsporten (port med  -ikonet) med enheter som støtter 5 V/3 A.**

Skjermen har følgende USB-porter:

- 2 oppstrøm - bak.
- 5 nedstrøm - 2 nederst, 3 bak.

Port for strømlading - portene med  batteriikonet støtter hurtiglading hvis enheten støtter BC 1.2. USB-C nedstrømsport med  -ikonet støtter hurtiglading hvis enheten støtter 5 V / 3 A.

 **MERKNAD: USB-portene på skjermen fungerer bare når skjermen er på eller i ventemodus. På i ventemodus; hvis USB-kabelen (A til C eller C til C) er koblet til, kan USB-portene fungere normalt. Ellers følges skjermmenyinnstillingen for Annen USB-lading; hvis innstillingen er «På i ventemodus», fungerer USB normalt, ellers er USB deaktivert. Hvis du slår av skjermen og så slår den på igjen, kan det ta noen sekunder før det tilkoblede tilbehøret går tilbake til normalt.**

SuperSpeed USB 10 Gbps (USB 3.2 gen. 2)-enhet

| Overføringshastighet | Datahastighet | Maksimalt strømforbruk (hver port) |
|----------------------|---------------|------------------------------------|
| SuperSpeed+ | 10 Gbps | 4,5 W |
| SuperSpeed | 5 Gbps | 4,5 W |
| Høy hastighet * | 480 Mbps | 2,5 W |
| Full hastighet * | 12 Mbps | 2,5 W |

 **MERK: Enhets hastighet når Høy oppløsning er valgt.**

USB 2.0-enhet

| Overføringshastighet | Datahastighet | Maksimalt strømforbruk (hver port) |
|----------------------|---------------|------------------------------------|
| Høy hastighet | 480 Mbps | 2,5 W |
| Full hastighet | 12 Mbps | 2,5 W |
| Lav hastighet | 1,5 Mbps | 2,5 W |



USB 3.2 gen. 2 (10 Gbps) nedstrømsport (nederst)

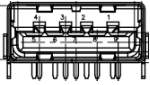

| Pinnenummer | Signalnavn |
|-------------|------------|
| 1 | VBUS |
| 2 | D- |
| 3 | D+ |
| 4 | JORD |
| 5 | StdA_SSRX- |
| 6 | StdA_SSRX+ |
| 7 | GND_DRAIN |
| 8 | StdA_SSTX- |
| 9 | StdA_SSTX+ |
| Skall | Skjerming |

USB 3.2 gen. 2 (10 Gbps) nedstrømsport (bak)



| Pinnenummer | Signalnavn |
|-------------|------------|
| 1 | VBUS |
| 2 | D- |
| 3 | D+ |
| 4 | JORD |
| 5 | StdA_SSRX- |
| 6 | StdA_SSRX+ |
| 7 | GND_DRAIN |
| 8 | StdA_SSTX- |
| 9 | StdA_SSTX+ |
| Skall | Skjerming |

RJ45-port (kontaktsiden) (kun U2722DE)

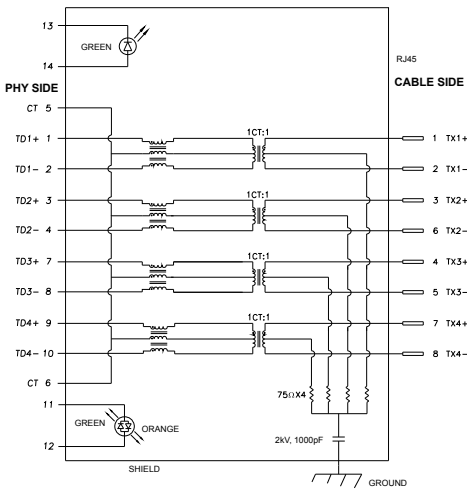

| Pinne | Signal | Pinne | Signal |
|-------|--------|-------|----------------|
| 1 | TD1 + | 8 | TD3 - |
| 2 | TD1 - | 9 | TD4 + |
| 3 | TD2 + | 10 | TD4 - |
| 4 | TD2 - | 11 | GRØNN_ ORANSJE |
| 5 | CT | 12 | GRØNN_ ORANSJE |
| 6 | CT | 13 | GRØNN |
| 7 | TD3 + | 14 | GRØNN |



Driverinstallasjon

Installer kontrollerdriveren for Realtek USB GBE Ethernet tilgjengelig for systemet ditt. Dette kan lastes ned på <https://www.dell.com/support> under delen «Driver og nedlasting».

Maksimal nettverksdatahastighet (RJ45) via USB-C er 1000 Mbps.

MERKNAD: Denne LAN-porten støtter 1000Base-T IEEE 802.3az og MAC-adresse (trykt på modelletiketten) gjennomgang, Wake-on-LAN (WOL) fra ventemodus (kun S3) og PXE Boot-funksjonen; disse 3 funksjonene avhenger av BIOS-innstilling og operativsystemversjon.

RJ45-kontakt LED-status (kun U2722DE):

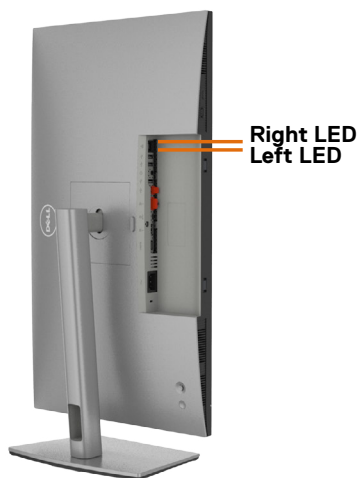

| LED | Farge | Beskrivelse |
|-------------|-----------------|---|
| Høyre LED | Gul eller grønn | Hastighetsindikator: <ul style="list-style-type: none">• Gul lyser - 1000 Mbps• Grønn lyser - 100 Mbps• Slukket - 10 Mbps |
| Venstre LED | Grønn | Kobling-/aktivitets-indikator <ul style="list-style-type: none">• Blinker - Aktivitet på porten.• Lyser grønt - Kobling etableres.• Av - Kobling er ikke opprettet. |

MERKNAD: RJ45-kabelen følger ikke med i esken.



Plug-and-play

Du kan installere skjermen i et hvilket som helst Plug-and-Play-kompatibelt system. Skjermen gir datamaskinen automatisk EDID (Extended Display Identification Data) ved hjelp av DDC-protokoller (Display Data Channel) slik at datamaskinen kan konfigurere seg selv og optimalisere skjerminnstillingene. Som oftest installeres skjermen automatisk; du kan velge forskjellige innstillinger hvis ønskelig. Du finner mer informasjon om hvordan skjerminnstillingene endres under **Bruke skjermen**.

LCD-skjermkvalitet og pikselpolicy

Når LCD-skjerner produseres, er det ikke uvanlig at én eller flere piksler settes fast i en uforanderlig tilstand som er vanskelig å få øye på og ikke påvirker skjermkvaliteten eller brukervennligheten. For mer informasjon om pikselpolicyen for LCD-skjerner kan du se Dells støtteside på: <https://www.dell.com/pixelguidelines>.

Ergonomi

⚠ FORSIKTIG: Feil eller langvarig bruk av tastatur kan føre til personskade.

⚠ FORSIKTIG: Hvis man ser på en skjerm i lengre perioder, kan det føre til belastning i øynene.

For komfort og effektivitet, å du følge disse retningslinjene når du setter opp og bruker datamaskinen:

- Plasser datamaskinen slik at skjermen og tastaturet er rett foran deg mens du jobber. Det kan kjøpes spesielle hyller for å hjelpe deg med å plassere tastaturet riktig.
- For å redusere risikoen for øyebelasting og smerter i nakke/arm/rygg/skuldre ved bruk av skjerm i lange perioder foreslår vi at du gjør slik:
 1. Plasser skjermen slik at den er mellom 20 og 28 tommer. (50 - 70 cm) fra øynene.
 2. Blink ofte for å fukte øynene, eller fukte øynene med vann når du har brukt skjermen lenge.
 3. Ta regelmessige og hyppige pauser på 20 minutter annenhver time.
 4. Se bort fra skjermen og se på en fjern gjenstand 6 meter vekke i minst 20 sekunder i pausene.
 5. Gjør strekkøvelser for å avlaste spenninger i nakke, arm, rygg og skuldre i pausene.
- Sørg for at skjermen er i øyehøyde eller litt lavere når du sitter foran skjermen.
- Juster skjermvipping og kontrast- og lysstyrkeinnstillinger.



- Juster belysningen i omgivelsene (for eksempel taklys, bordlamper og gardiner eller persienner på vinduer i nærheten) for å minimere refleksjoner og gjenskinns på skjermen.
- Bruk en stol som gir god støtte for korsryggen.
- Hold underarmene vannrett med håndleddene i en nøytral, behagelig posisjon mens du bruker tastaturet eller musen.
- La det alltid være plass til å hvile hendene mens du bruker tastatur eller mus.
- La overarmene hvile naturlig på begge sider.
- Sørg for at føttene hviler flatt på gulvet.
- Når du sitter, må du sørge for at vekten på beina er på føttene og ikke på den fremre delen av setet. Juster høyden på stolen eller bruk fotstøtte om nødvendig for å holde på en riktig holdning.
- Varier arbeidsaktivitetene dine. Prøv å organisere arbeidet slik at du ikke trenger å sitte og jobbe i lengre perioder. Prøv å stå eller reise deg, og gå rundt med jevne mellomrom.
- Hold området under skrivebordet rent for hindringer og kabler eller strømledninger som kan forstyrre komfortable sitting eller utgjøre en potensiell fare for å snuble.

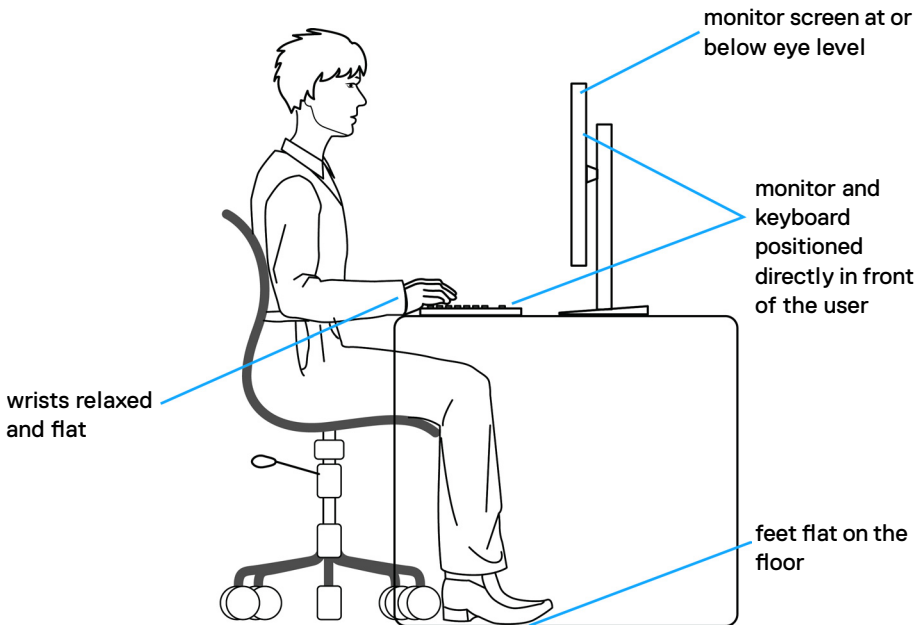

Håndtere og flytte skjermen

Følg retningslinjene nedenfor for å sikre at skjermen håndteres trygt når den løftes eller flyttes:

- Slå av datamaskinen og skjermen før du flytter eller løfter den.
- Koble alle kablene fra skjermen.
- Plasser skjermen i originallesken med originalemballasjen.
- Hold fast på underkanten og siden av skjermen uten å legge for mye trykk når du løfter eller flytter den.

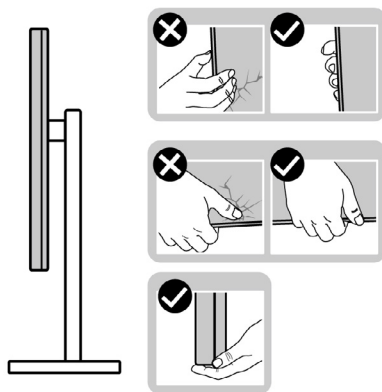

- Når du løfter eller flytter skjermen, må du sørge for at den vender bort fra deg og ikke trykk på skjermområdet for å unngå riper eller skader.

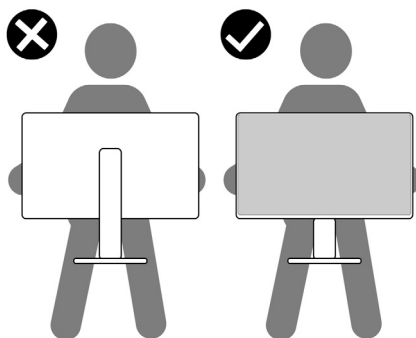

- Når du flytter på skjermen, må du unngå plutselige støt eller vibrasjoner.



- Når du løfter eller flytter skjermen, må du ikke snu den på hodet mens du holder stativbasen eller stigerøret. Dette kan føre til utilsiktet skade på skjermen eller personskaade.

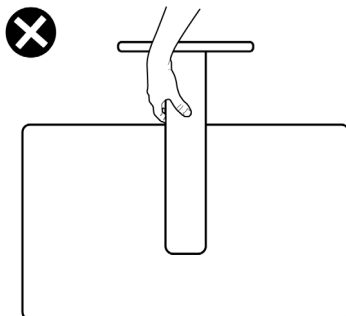

Retningslinjer for vedlikehold

Rengjøre skjermen

⚠ ADVARSEL: Koble stømledningen til skjermen fra stikkontakten før du rengjør den.

⚠ FORSIKTIG: Les og følg [Sikkerhetsinstruksjonene](#) før du rengjør skjermen.



For å følge beste praksis må du følge instruksjonene i listen nedenfor når du pakker ut, rengjør eller håndterer skjermen:

- Når du rengjør den antistatiske skjermen, fukter du en myk, ren klut med vann. Hvis mulig bruker du en spesiell skjermrengjøringsduk eller løsning som er egnet for det antistatiske belegget. Ikke bruk benzen, tynner, ammoniakk, slipende rengjøringsmidler eller trykkluft.
- Bruk en lett fuktet, myk klut til å rengjøre skjermen. Unngå å bruke vaskemiddel av noe slag, da visse vaskemidler etterlater en melkeaktig film på skjermen.
- Hvis du legger merke til hvitt pulver når du pakker ut skjermen, tørker du den av med en klut.
- Håndter skjermen med omhu, da en skjerm med mørkere farge kan bli skrappt opp og vise merker tydeligere enn en lysere farget skjerm.
- For å opprettholde den beste bildekvaliteten på skjermen bør du bruke en skjermsparer som endres dynamisk og slå av skjermen når den ikke er i bruk.



Sette opp skjermen

Koble til stativet

-  **MERKNAD:** Stativstigerøret og stativbasen er festet til skjermhodet når skjermen leveres fra fabrikken.
-  **MERKNAD:** Følgende instruksjoner gjelder kun for å feste stativet som fulgte med skjermen. Når du fester et stativ som du har kjøpt fra en annen kilde, må du følge installasjonsinstruksjonene som fulgte med stativet.

Feste skjermstativet:

1. Åpne frontklaffen på esken for å ta ut stativstigerøret og stativbasen.

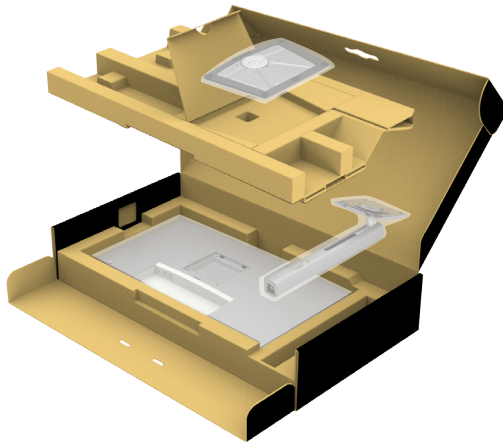

2. Juster og plasser stativstigerøret på stativbasen.
3. Åpne skruehåndtaket nederst på stativbasen, og vri den med klokken for å feste stativenheten.



4. Lukk skruehåndtaket.

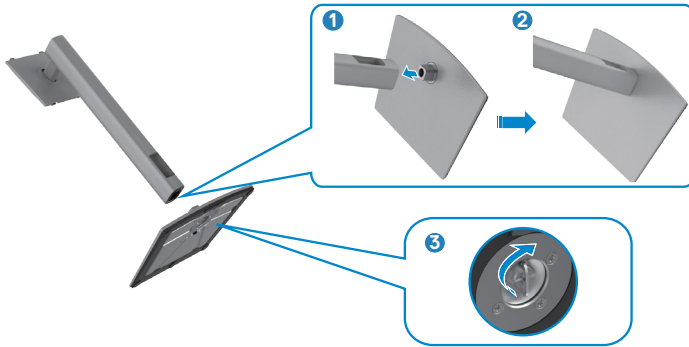

5. Åpne beskyttelsesdekelet på skjermen for å få tilgang til VESA-sporet på skjermen.

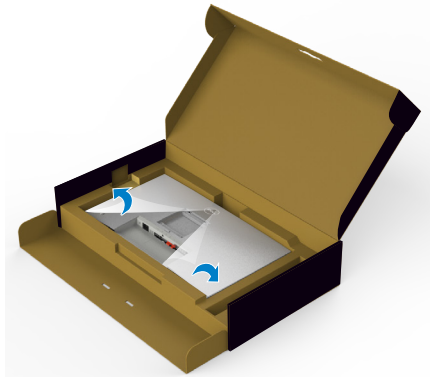

6. Skyv tappene på stativstigerøret inn i sporene på skjermens bakdeksel, og senk stativmonteringen for å smekke den på plass.

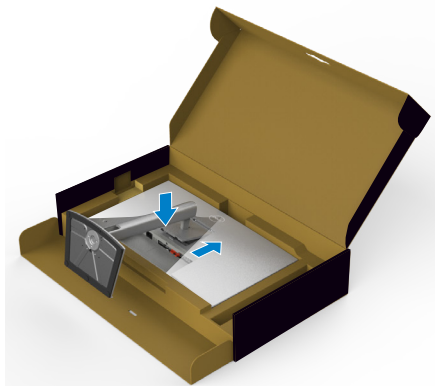

7. Hold i stativstigerøret, løft skjermen forsiktig, og plasser den på et flatt underlag.



MERKNAD: Hold stativet på stigerøret når du løfter skjermen for å unngå utilsiktet skade.

8. Løft beskyttelsesdekslet av skjermen.

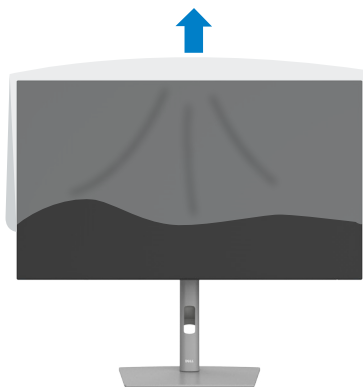

Bruke vipping, svinging og vertikal forlengelse

MERKNAD: Følgende instruksjoner gjelder kun for å feste stativet som fulgte med skjermen. Når du fester et stativ som du har kjøpt fra en annen kilde, må du følge installasjonsinstruksjonene som fulgte med stativet.

Vipping, svinging og vertikal forlengelse

Når stativet er festet til skjermen, kan du vippe den til vinkelen som er mest behagelig å se på.

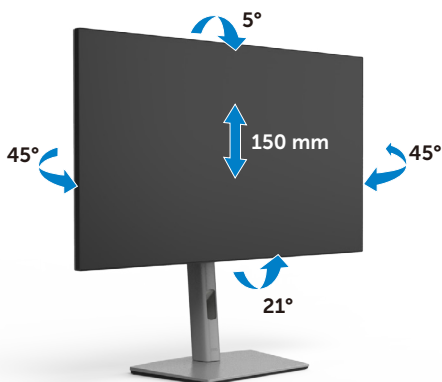



MERKNAD: Stativet er tatt av når skjermen leveres fra fabrikk.

Rotere skjermen

Før du roterer skjermen, må du forlenge den vertikalt til toppen av stativet og deretter vippe skjermen bakover til det maksimale for å unngå å treffe den nederste kanten av skjermen.



-  **MERKNAD:** Last ned og installer den nyeste grafikkdriveren for å veksle innstillingen på skjermen til Dell-datamaskinen mellom liggende og stående når du roterer skjermen. Du kan laste ned ved å gå til <https://www.dell.com/support/drivers> og søke etter riktig driver.
-  **MERKNAD:** Når skjermen er i stående modus, kan du ytelsen bli dårligere når du bruker grafikk-tunge programmer som 3D-spill.

Konfigurere skjerminnstillingene på datamaskinen din når du har rotert den

Når du har rotert skjermen, fullfører du fremgangsmåten nedenfor for å konfigurere skjerminnstillingene på datamaskinen.

-  **MERKNAD:** Hvis du bruker skjermen med en datamaskin som ikke er fra Dell, må du gå til nettstedet til produsenten til grafikkortet eller datamaskinen for å få informasjon om hvordan du roterer innholdet på skjermen.

Konfigurere skjerminnstillingene:

1. Høyreklikk på **Desktop Skrivebordet**, og klikk **Properties (Egenskaper)**.
2. Velg **Settings (Innstillinger)**-fanen, og klikk **Advanced (Avansert)**.
3. Hvis du har grafikkort fra AMD, velger du **Rotation (Rotasjon)**-fanen og stiller inn ønsket rotasjon.
4. Hvis du har grafikkort fra nVidia, klikker du **nVidia**-fanen, så velger du **NVRotate** i venstre kolonne og velger ønsket rotasjon.
5. Hvis du har grafikkort fra Intel®, velger du Intel-fanen, så klikker du **Graphic Properties (Grafiske egenskaper)**, velger **Rotation (Rotasjon)**-fanen, og stiller inn ønsket rotasjon.

-  **MERKNAD:** Hvis du ikke ser alternativet for rotasjon, eller det ikke fungerer som det skal, går du til <https://www.dell.com/support> og laster ned den nyeste driveren for grafikkortet.



Organisere kabler



Når du har koblet alle nødvendige kabler til skjermen og datamaskinen, (se [Koble til skjermen](#) for tilkobling av kabler), organiserer du kablene som vist ovenfor.

Hvis kablet ikke rekker frem til PC-en, kan du koble direkte til PC-en uten å gå gjennom sporet på skjermstativet.



Koble til skjermen

 **ADVARSEL:** Før du begynner på noen av prosedyrene i denne delen, må du følge [Sikkerhetsinstruksjonene](#).

Koble skjermen til datamaskinen:

1. Slå av datamaskinen.
2. Koble DisplayPort- eller USB-kabelen og USB-C-kabelen fra skjermen til datamaskinen.
3. Slå på skjermen.
4. Velg riktig inngangskilde fra skjermmenyen på skjermen, og slå deretter på datamaskinen.

 **MERKNAD:** Standardinnstilling på U2722D/U2722DX/U2722DE er DisplayPort 1.4. Et DisplayPort 1.1-grafikkort vises kanskje ikke normalt. Se «[Produktspesifikke problemer - Intet bilde ved bruk av DP-tilkobling til PC-en](#)» for å endre standardinnstillingen.



U2722D/U2722DX

Koble til HDMI-kabelen (U2722DX (innboks)/U2722D (valgfritt))



Koble til DP-kabelen.



Koble til skjermen for DP multistrømtransport (MST)-funksjon

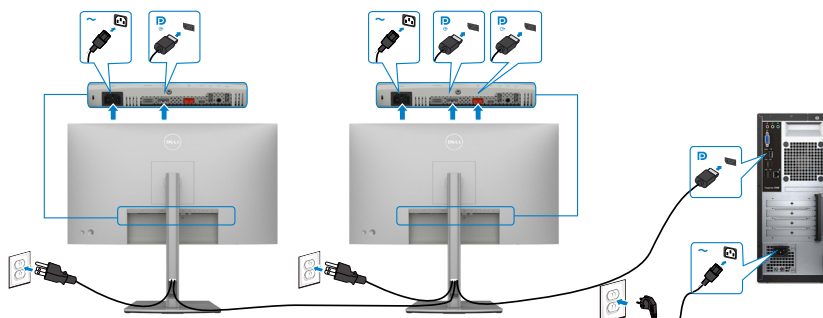

MERKNAD: Støtter DP MST-funksjonen. For å bruke denne funksjonen må PC-grafikkortet være sertifisert til i det minste DP1.2 med MST-alternativet.

MERK: Fjern gummipluggen når du bruker DP ut-kontakten.

Koble til USB-C-kabelen (A til C)

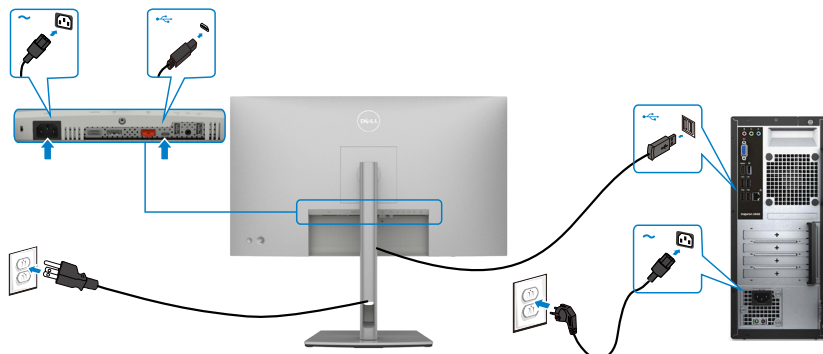

MERKNAD: Med denne tilkoblingen er bare data tilgjengelig og ikke video. Man må bruke en annen videotilkobling for visning.

Koble til USB-C-kabelen (C til C) (valgfritt)

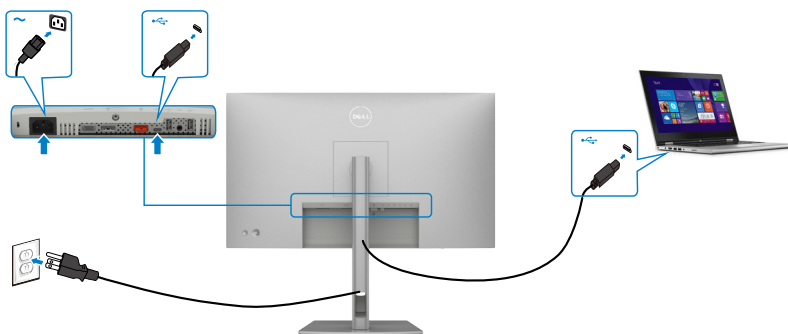

MERKNAD: Med denne tilkoblingen er kun oppstrøms tilgjengelig og ikke video. Man må bruke en annen videotilkobling for visning.



U2722DE

Koble til HDMI-kabelen (valgfritt)



Koble til DP-kabelen.



Koble til skjermen for DP multistømtransport (MST)-funksjon

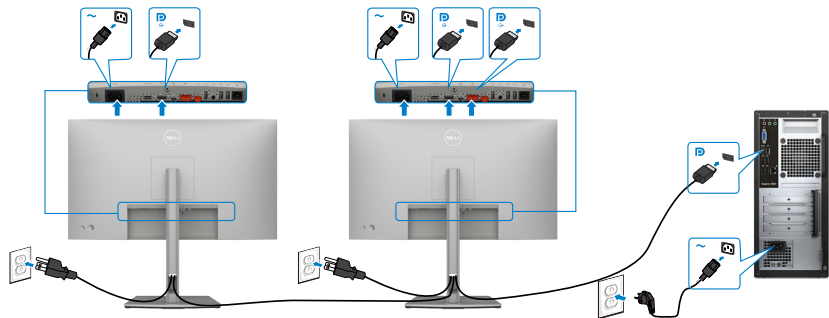

MERKNAD: Støtter DP MST-funksjonen. For å bruke denne funksjonen må PC-grafikkortet være sertifisert til i det minste DP1.2 med MST-alternativet.

MERK: Fjern gummipluggen når du bruker DP ut-kontakten.

Koble til USB-C-kabelen (A til C)

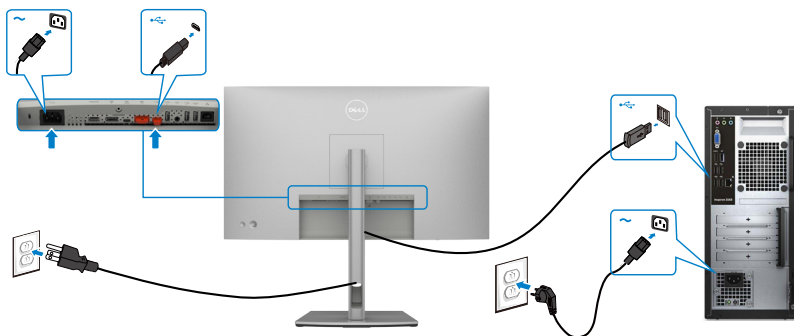

MERKNAD: Med denne tilkoblingen er bare data tilgjengelig og ikke video. Man må bruke en annen videotilkobling for visning.

Koble til USB-C-kabelen (C til C)

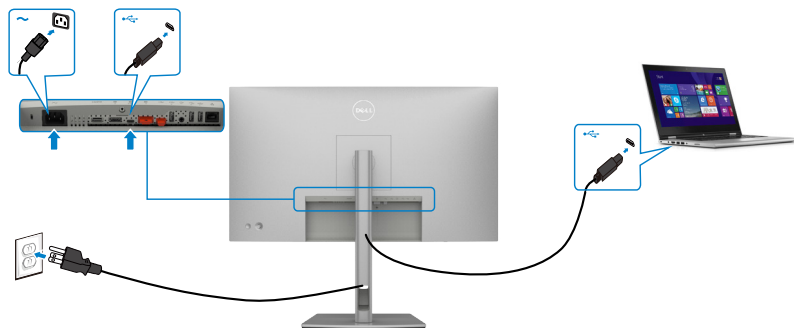

USB-C-porten på skjermen:

- Kan brukes som USB-C eller DisplayPort 1.4, eventuelt.
- Støtter USB Power Delivery (PD) med profiler opptil 90 W.

MERKNAD: Uavhengig av strømbehovet / det faktiske strømforbruket til den bærbare datamaskinen, eller gjenværende tid i batteriet, er Dell U2722DE-skjermen designet for å levere en strømforsyning på opptil 90 W til den bærbare datamaskinen.



| Nominell effekt (på bærbare datamaskiner som har USB-C med Power Delivery) | Maksimal ladeeffekt |
|--|---------------------|
| 45 W | 45 W |
| 65 W | 65 W |
| 90 W | 90 W |
| 130 W | Støttes ikke |

Koble til skjermen for USB-C multistrømtransport (MST)-funksjon

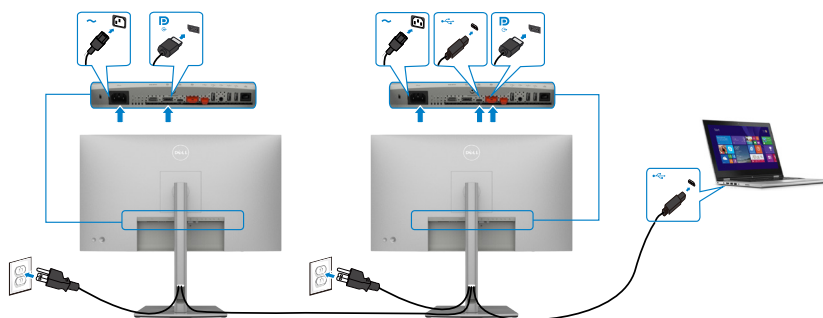

MERKNAD: Maksimalt antall U2722DE som støttes via MST avhenger av båndbredden til USB-C-kilden. Se «[Produktspesifikke problemer - Intet bilde ved bruk av USB-C MST](#)».

MERK: Fjern gummipluggen når du bruker DP ut-kontakten.

Koble skjermen til med RJ45-kabel (valgfritt)

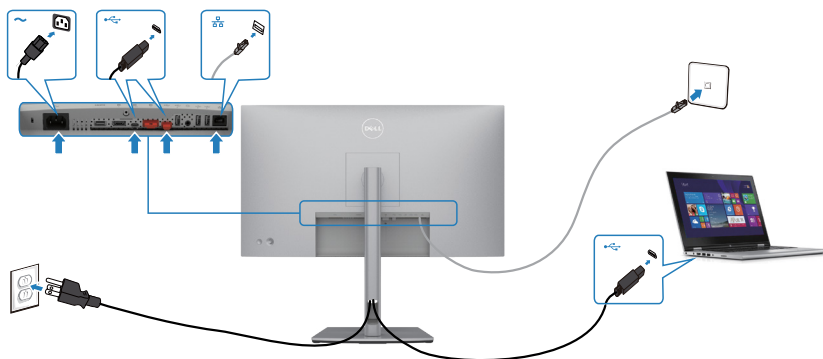

Dell Power Button Sync (DPBS) (kun U2722DE)

- Skjermen U2722DE har funksjonen Dell Power Button Sync (DPBS) for å kontrollere strømtilstanden til PC-systemet via strømknappen til skjermen. Denne funksjonen er kompatibel med Dell OptiPlex 7090/3090 Ultra-plattformen og støttes bare via USB-C-grensesnittet.

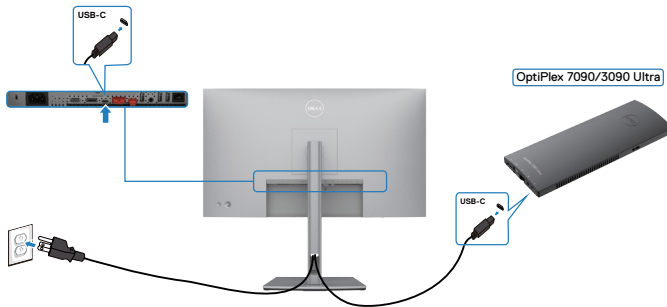

- For å sørge for at DPBS-funksjonen fungerer første gang kan du gjøre følgende for Dell OptiPlex 7090/3090 Ultra-plattformen i **Control Panel (Kontrollpanel)** først.

MERKNAD: DPBS støtter bare porten med **P** -ikonet.

Gå til **Control Panel (Kontrollpanel)**.

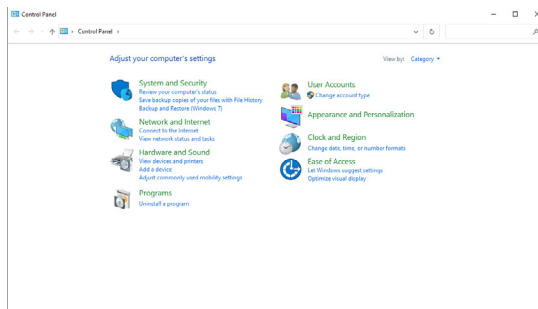

Velg **Hardware and Sound (Maskinvare og lyd)** etterfulgt av **Power Options (Strømalternativer)**.

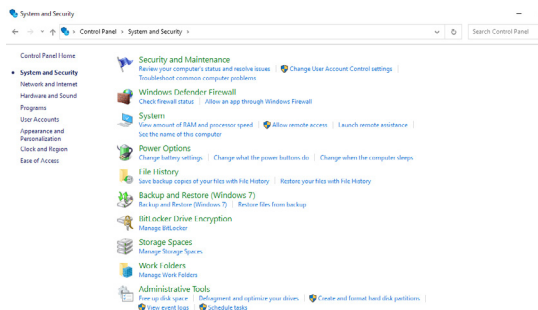

Gå til System Settings (Systeminnstillinger).

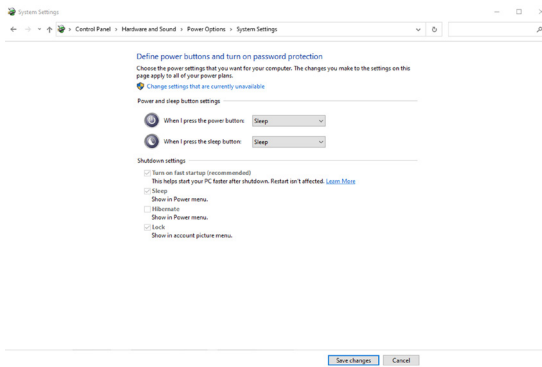

I rullegardinmenyen til **When I press the power button (Når jeg trykker av/på-knappen)** er noen valg, nemlig **Do nothing (Gjør ingenting)/Sleep (Hvilemodus)/Hibernate (Dvalemodus)/Shut down (Avslutt)**, og du kan velge **Sleep (Hvilemodus)/Hibernate (Dvalemodus)/Shut down (Avslutt)**.

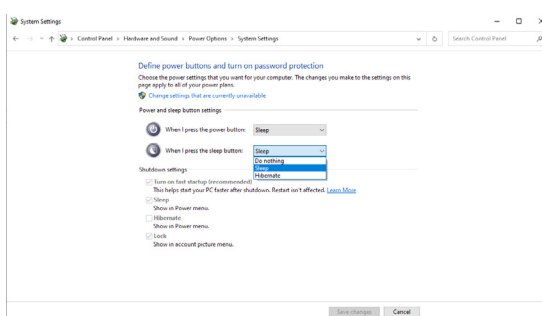
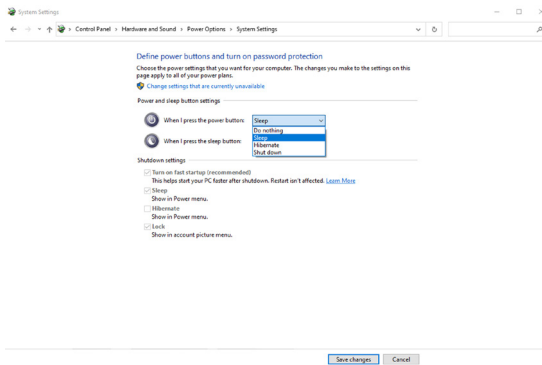

MERKNAD: Ikke velg **Do nothing (Gjør ingenting)** ellers kan strømknappen på skjermen ikke synkroniseres med strømtilstanden til PC-en.



Koble til skjermen for DPBS for første gang

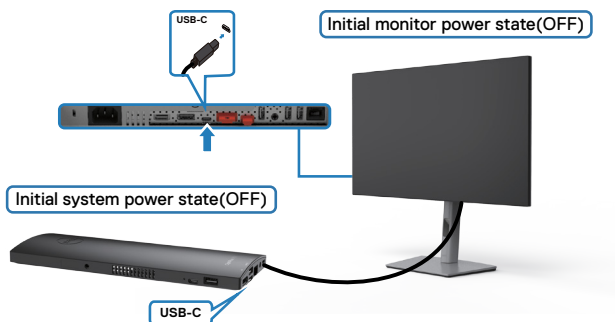

Følg trinnene nedenfor for å konfigurere DPBS-funksjonen første gang:

1. Sørg for at både PC-en og skjermen er AV.
2. Koble USB-C-kabelen fra PC-en til skjermen.
3. Trykk strømknappen på skjermen for å slå PÅ skjermen.
4. Både skjermen og PC-en slås PÅ på et øyeblikk. Vent en stund (ca. 6 sekunder), så slås både PC og skjerm AV.
5. Trykk enten strømknappen på skjermen eller PC-en, så slås både PC-en og skjermen PÅ. Strømtilstanden til PC-en er synkronisert med strømknappen på skjermen.

MERKNAD: Når både skjermen og PC-en er slått AV, anbefales det at du slår PÅ skjermen først og deretter kobler USB-C-kabelen fra PC-en til skjermen.

MERKNAD: Du kan gi strøm til OptiPlex 7090/3090 Ultra-plattformen ved hjelp av DC-adapterkontakten. Alternativt kan du gi strøm til OptiPlex 7090/3090 Ultra-plattformen ved hjelp av skjermens USB-C-kabel med Power Delivery (PD); sett da USB-C-lading til På i avslått modus.



Bruke DPBS-funksjonen

Når du trykker på strømknappen til skjermen eller PC-en, blir tilstanden til skjermen og PC-en slik:

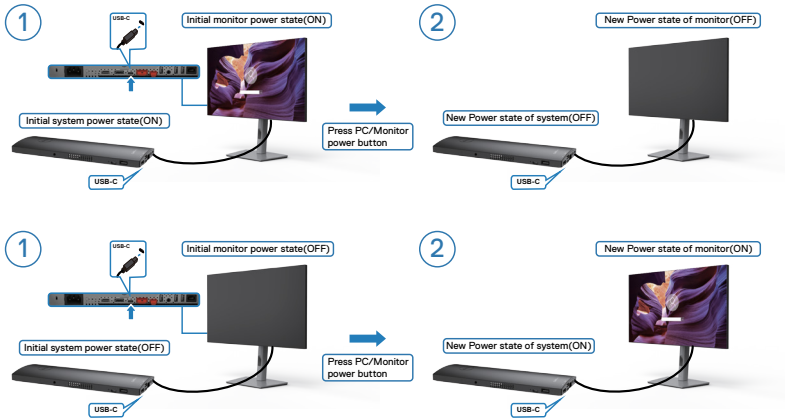

Når både skjermen og PC-en er PÅ, og du **trykker og holder nede strømknappen til skjermen i 4 sekunder**, ber en melding på skjermen om du vil slå av PC-en.

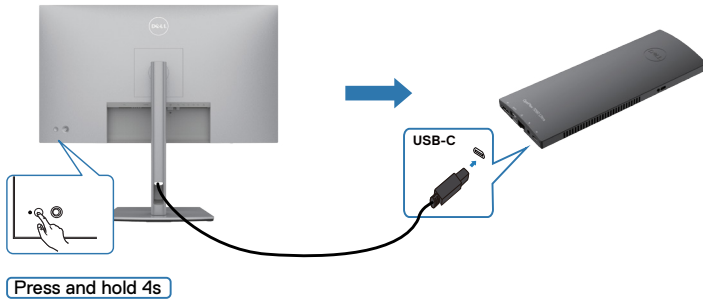

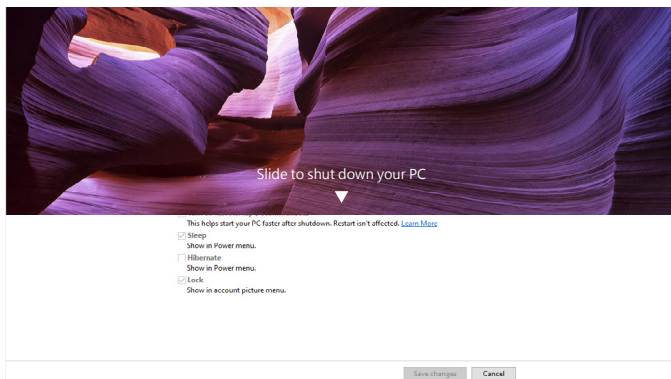

Når både skjermen og PC-en er PÅ, og du **trykker og holder nede strømknappen til skjermen i 10 sekunder**, slås PC-en av.

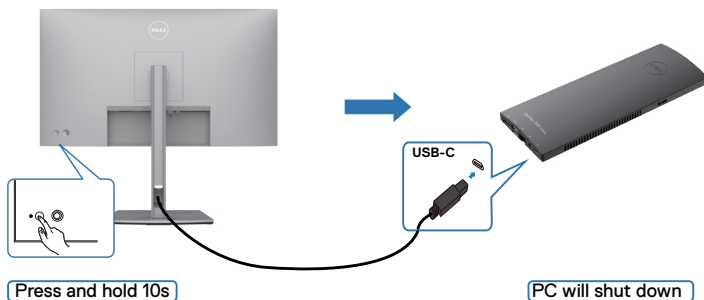

Koble til skjermen for USB-C multistømtransport (MST)-funksjonen

En PC er koblet til to skjermer og slått AV, og PC-systemets strømtilstand er synkronisert med strømknappen til Skjerm 1. Når du trykker på strømknappen til enten Skjerm 1 eller PC-en, slås både Skjerm 1 og PC-en PÅ. Skjerm 2 forblir samtidig AV. Du må trykke strømknappen på Skjerm 2 manuelt for å slå den PÅ.

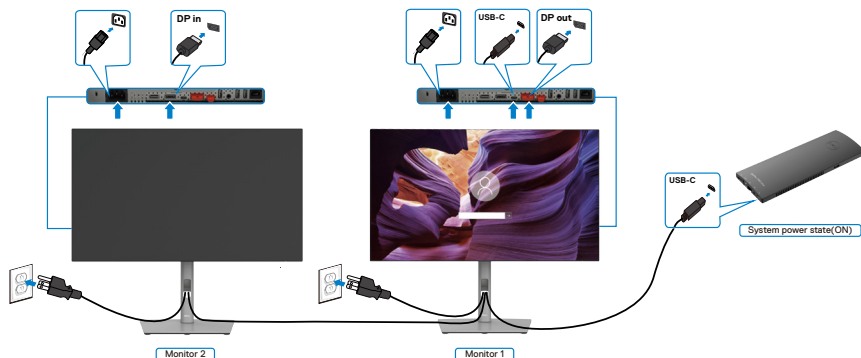

På lignende måte: En PC er koblet til to skjermer og slått PÅ, og PC-systemets strømtilstand er synkronisert med strømknappen til Skjerm 1. Når du trykker på strømknappen til enten Skjerm 1 eller PC-en, slås både Skjerm 1 og PC-en AV. I mellomtiden vil Skjerm 2 være i ventemodus. Du må trykke strømknappen på Skjerm 2 manuelt for å slå den AV.

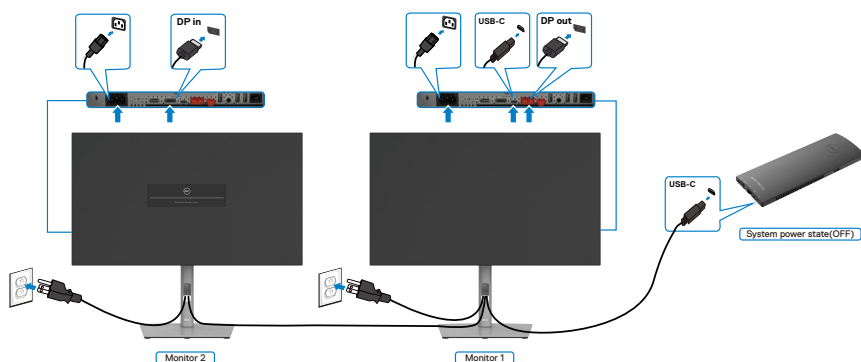

Koble til skjermen for USB-C

Dell OptiPlex 7090 Ultra-plattformen har to USB-C-porter, slik at strømtilstanden på både Skjerm 1 og Skjerm 2 kan synkroniseres med PC-en.

Når PC-en og de to skjermene er slått PÅ, og strømknappen på Skjerm 1 eller Skjerm 2 trykkes, slås PC-en, Skjerm 1 og Skjerm 2 AV.

MERKNAD: DPBS støtter bare porten med  -ikonet.

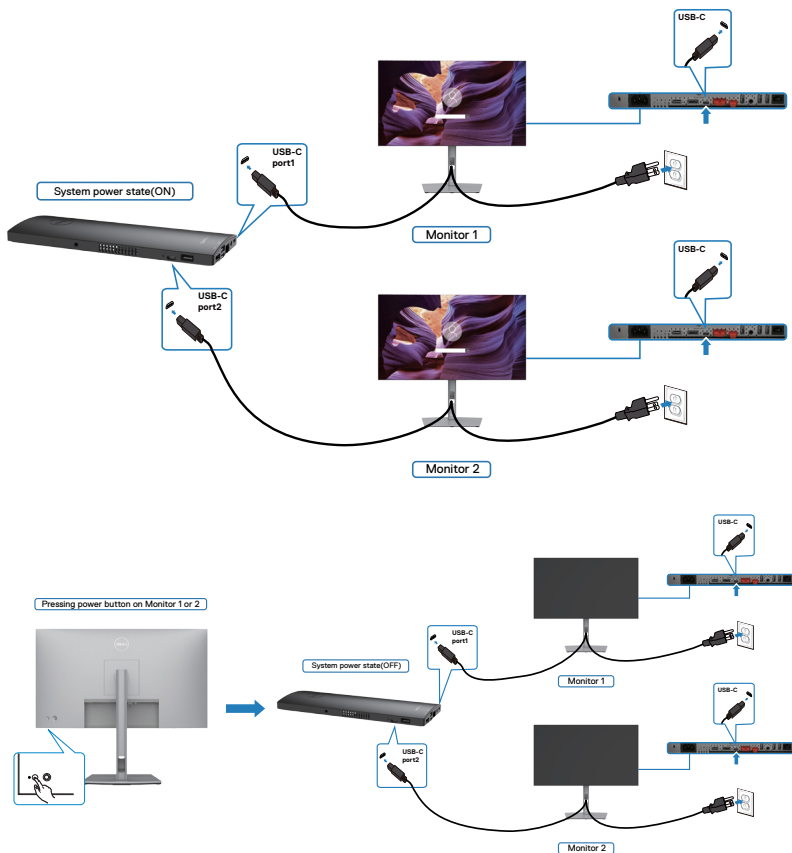

Sørg for at du stiller **USB-C Charging (USB-C-lading)** til På når avslått. Når PC-en og de to skjermene er slått AV, og strømknappen på Skjerm 1 eller Skjerm 2 trykkes, slås PC-en, Skjerm 1 og Skjerm 2 PÅ.

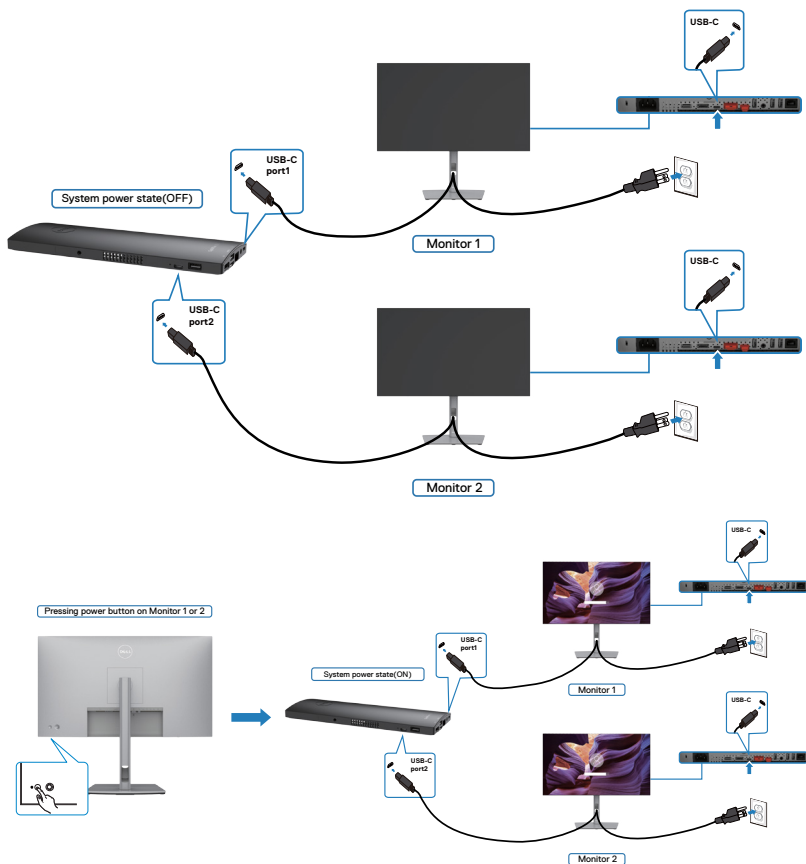

Sikre skjermen med Kensington-lås (valgfrritt)

Kabellåsespor finner du nederst på skjermen. (Se [Kabellåsespor](#))

Du finner mer informasjon om bruk av Kensington-lås (kjøpes separat) i dokumentasjonen som følger med låsen.

Fest skjermen til et bord ved hjelp av Kensington-kabellås.

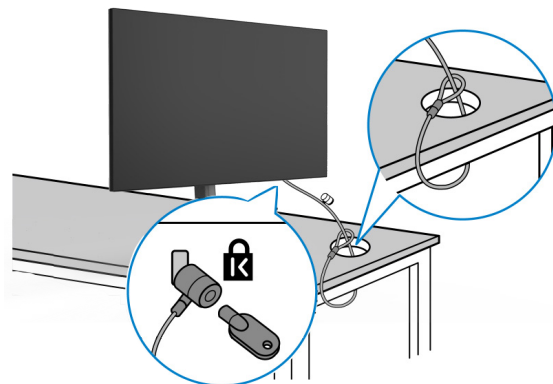

MERKNAD: Bildet er kun ment som illustrasjon. Utseendet til låsen kan avvike.



Fjerne skjermstativet

⚠ FORSIKTIG: For å forhindre riper på LCD-skjermen når du tar av stativet må du sørge for at skjermen plasseres på en myk, ren overflate.

📌 MERKNAD: Følgende instruksjoner gjelder kun for å feste stativet som fulgte med skjermen. Når du fester et stativ som du har kjøpt fra en annen kilde, må du følge installasjonsinstruksjonene som fulgte med stativet.

Ta av stativet:

1. Plasser skjermen på en myk duk eller pute.
2. Trykk og hold nede stativutløserknappen.
3. Løft stativet opp og bort fra skjermen.

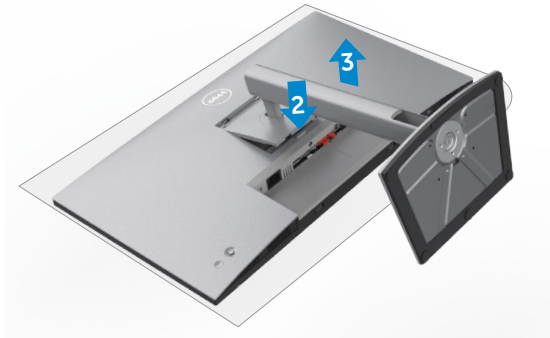

Veggmontering (valgfritt)



MERKNAD: Bruk M4 x 10 mm-skruer for å koble skjermen til veggmonteringssettet.

Se instruksjonene som følger med det VESA-kompatible veggmonteringssettet.

1. Plasser skjermen på en myk duk eller pute på et stabilt, flatt bord.
2. Ta av stativet.
3. Bruk en stjerneskrutrekker for å fjerne de fire skruene som fester plastdekselet.
4. Fest monteringsbraketten fra veggmonteringssettet til skjermen.
5. Monter skjermen på veggen etter instruksjonene som følger med veggmonteringssettet.

MERK: Kun til bruk med UL-, CSA- eller GS-listet veggmonteringsbrakett som tåler en belastning på minst 17,52 kg (38,6 lb) (U2722D/U2722DX) / 19,12 kg (42,15 lb) (U2722DE).



Bruke skjermen

Slå på skjermen

Trykk  -knappen for å slå på skjermen.

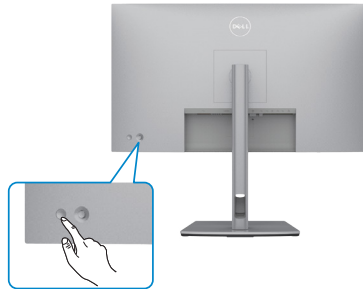

Bruke styrespaken





Juster skjermmenyene ved hjelp av styrespaken på baksiden av skjermen slik:

1. Trykk styrespaken for å åpne skjermmenystarteren.
2. Dytt styrespaken opp/ned/venstre/høyre for å veksle mellom alternativene.



Styrespakens funksjoner

| Funksjon | Beskrivelse |
|---|---|
|  | Trykk styrespaken for å åpne skjermmenystarteren. |
|  | For å navigere til høyre og venstre. |
|  | For å navigere opp og ned. |

Bruke menystarteren

Trykk styrespaken for å åpne skjermmenystarteren.

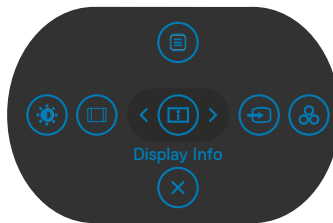







Menystarter

- Dytt styrespaken **Up (Opp)** for å åpne **Main menu (Hovedmeny)**.
- Dytt styrespaken til **Left (Venstre)** eller **Right (Høyre)** for å velge **Shortcut Keys (Hurtigtaster)** etter behov.
- Dytt styrespaken **Down (Ned)** til **Exit (Avslutt)**.



Detaljer om menystarter

Tabellen nedenfor beskriver ikonene på Menystarteren:

| Menystarter-ikon | Beskrivelse |
|--|---|
|  Main Menu (Hovedmeny) | Åpner skjermmenyen (OSD). Se Bruke hovedmenyen |
|  Display Info (Vis info) (Hurtigtast 1) | Viser gjeldende status for skjermen. |
|  Input Source (Inngangskilde) (Hurtigtast 2) | Velger Input Source (Inngangskilde) . |
|  Preset Modes (Forhåndsinnstilte moduser) (Hurtigtast 3) | Lar deg velge fra en liste over Preset color modes (Forhåndsinnstilte fargemoduser) . |
|  Brightness (Lysstyrke)/ Contrast (Kontrast) (Hurtigtast 4) | Få direkte tilgang til justeringsglidebrytere for Brightness (Lysstyrke)/Contrast (Kontrast) . |
|  Aspect Ratio (Sideforhold) (Hurtigtast 5) | Juster sideforholdet på skjermen. |
|  Exit (Avslutt) | Går ut av hovedskjermmenyen |



Frontpanelknapp

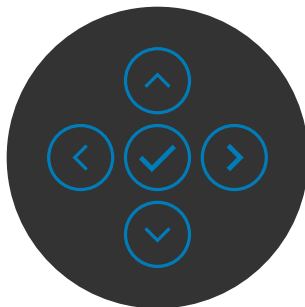

Bruk knappene på forsiden av skjermen til å justere bildeinnstillingene.



| Frontpanel | Beskrivelse |
|--|---|
| 1  Up (Opp)  Down (Ned) | Trykk Up (Opp) (øk) og Down (Ned) (reduser) for å justere elementene på skjermmenyen. |
| 2  Previous (Forrige) | Trykk Previous (Forrige) -knappen for å gå tilbake til forrige meny. |
| 3  Next (Neste) | Trykk Next (Neste) -knappen for å bekrefte valget. |
| 4  Tick (Hake) | Trykk Tick (Hake) -knappen for å bekrefte valget. |



Bruke hovedmenyen

| Ikon | Meny og undermenyer | Beskrivelse |
|--|--|---|
|  | Brightness (Lysstyrke)/ Contrast (Kontrast) | Aktiverer justering av Brightness (Lysstyrke)/ Contrast (Kontrast) . |
| | |  |
| | |  |
| | Brightness (Lysstyrke) | Justerer lysstyrken til baklyset (rekkevidde: 0–100). Dytt styrespaken Up (Opp) for å øke lysstyrken. Dytt styrespaken Down (Ned) for å redusere lysstyrken. |
| | Contrast (Kontrast) | Juster først Brightness (Lysstyrke) , og juster deretter bare Contrast (Kontrast) hvis det er nødvendig å justere videre. Dytt styrespaken Up (Opp) for å øke kontrasten og Dytt styrespaken Down (Ned) for å redusere kontrasten (rekkevidde: 0–100). Contrast (Kontrast) -funksjonen justerer graden forskjell mellom mørkt og lyst på skjermen. |



Ikon Meny og undermenyer

Beskrivelse



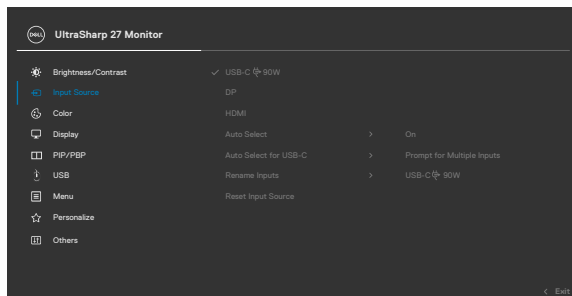

Input Source (Inngangskilde)

Velger mellom forskjellige videoinnganger som er koblet til skjermen.



USB-C 90 W (kun U2722DE)

Velg **USB-C  90 W** inngang når du bruker **USB-C  90 W** kontakt. Trykk styrespakeknappen for å bekrefte valget.

DP

Velg **DP**-inngang når du bruker **DP (DisplayPort)**-kontakten. Trykk styrespakeknappen for å bekrefte valget.

HDMI

Velg **HDMI**-inngang når du bruker **HDMI**-kontakten. Trykk styrespakeknappen for å bekrefte valget.

Auto Select (Automatisk valg)

Lar deg skanne etter tilgjengelige inngangskilder. Trykk  for å velge denne funksjonen.

Automatisk valg for USB-C (kun U2722DE)

Trykk  for å velge disse funksjonene:

- **Prompt for Multiple Inputs (Spør ved flere innganger):** Vis alltid en melding om å bytte til USB-C videoinngang slik at man kan om man vil bytte.
- **Yes (Ja):** Skjermen bytter alltid til USB-C-video uten å spørre når USB-C er tilkoblet.
- **No (Nei):** Skjermen bytter IKKE automatisk til USB-C-video fra en annen tilgjengelig inngang.

Rename Inputs (Endre navn på innganger)

Lar deg **Rename Inputs (Endre navn på innganger)**.



Ikon Meny og undermenyer

Beskrivelse

Reset Input Source (Tilbakestill inngangskilde)

Tilbakestiller alle innstillinger på **Input Source (Inngangskilde)**-menyen til standardverdiene. Trykk  for å velge denne funksjonen.



Color (Farge)

Justerer fargeinnstillingsmodus.

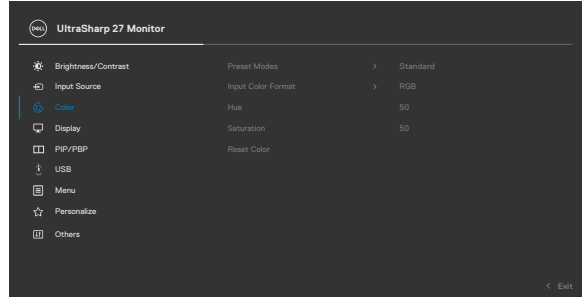

Preset Modes (Forhåndsinnstilte moduser)

Når du velger Forhåndsinnstilte moduser, kan du velge **Standard**, **Movie (Film)**, **Game (Spill)**, **Color temp. (Fargetemperatur)**, **Color Space (Fargerom)** eller **Custom Color (Egendefinert farge)** fra listen.

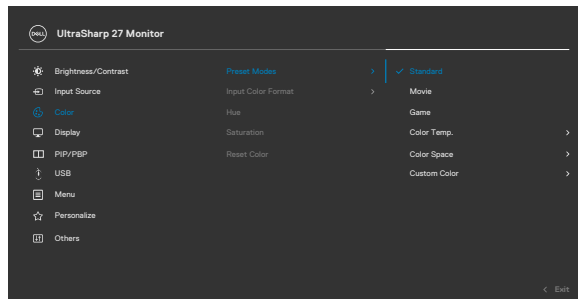

- ♦ **Standard:** Standard fargeinnstilling; denne skjermen bruker et panel med lavt blått lys og er sertifisert av TUV til å redusere utslipp av blått lys og skape et mer avslappende og mindre stimulerende bilde mens du leser innhold på skjermen.



- ♦ **Movie (Film):** Ideell for filmer.
- ♦ **Game (Spill):** Ideell for de fleste spill.
- ♦ **Color Temp. (Fargetemperatur):** Skjermen ser varmere ut med en rød/gul fargetone med glidebryteren satt til 5000 K eller kjøligere med blå fargetone med glidebryteren satt til 10 000 K.
- ♦ **Color Space (Fargerom):** Lar brukerne velge fargerom: **sRGB, Rec. 709, DCI-P3**.
- ♦ **Custom Color (Egendefinert farge):** Lar deg justere fargeinnstillingene manuelt. Dytt styrespaken til venstre og høyre for å justere de røde, grønne og blå verdiene og lage din egen forhåndsinnstilte fargemodus.

Input Color Format (Inngangstekstformat)

Lar deg sette videoinngangsmodus til:

- ♦ **RGB:** Velg dette alternativet hvis skjermen er koblet til en datamaskin eller mediespiller som støtter RGB-utgang.
- ♦ **YCbCr:** Velg dette alternativet hvis mediespilleren bare støtter YCbCr-utgang.

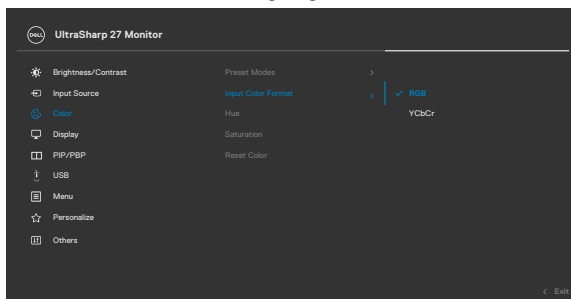





Hue (Nyanse)

Trykk styrespaken **Up (Opp)** eller **Down (Ned)** for å justere **Hue (Nyanse)** fra 0 til 100.

MERKNAD: Nyanse kan kun justeres i modusene **Movie (Film)** og **Game (Spill)**.

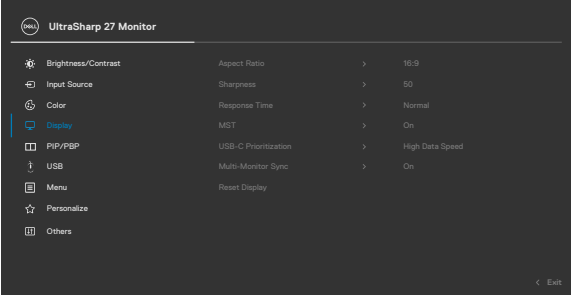

| Ikon | Meny og undermenyer | Beskrivelse |
|--|---|---|
| | Saturation (Metning) | Trykk styrespaken Up (Opp) eller Down (Ned) for å justere Saturation (Metning) fra 0 til 100. MERKNAD: Metning kan kun justeres i modusene Movie (Film) og Game (Spill) . |
| | Reset Color (Tilbakestill farge) | Tilbakestiller skjermens fargeinnstillinger til fabrikkinnstillingene. Trykk  for å velge denne funksjonen. |
|  | Display (Skjerm) | Bruk Display (Skjerm) -menyen for å justere bildet. |
| | |  |
| | |  |
| | Aspect Ratio (Sideforhold) | Sett sideforholdet til Wide (Bred) 16:9 , Auto Resize (Endre størrelse automatisk) , 4:3 , 1:1 . |
| | Sharpness (Skarphet) | Gjør bildet skarpere eller mykere. Dytt styrespaken opp eller ned for å justere skarpheten fra «0» til «100». |
| | Response Time (Responstid) | Du kan stille Response Time (Responstid) til Normal eller Fast (Rask) . |
| | MST | DP multistrømtransport: Når satt til ON (På) , aktiveres MST (DP ut), og når den er OFF (Av) , deaktiveres MST-funksjonen. MERK: Når DP/USB-C-oppstrømskabel og DP-nedstrømskabel er tilkoblet, vil skjermen sette MST til På automatisk; denne handlingen gjøres bare én gang etter fabrikktilbakestilling eller tilbakestilling av skjerm. Se « Koble til skjermen for DP multistrømtransport (MST)-funksjon ». |



| Ikon | Meny og undermenyer | Beskrivelse |
|------|--|---|
| | USB-C Prioritization (USB-C-prioritet) (kun U2722DE) | Lar deg spesifisere prioriteten for overføring av data med høy oppløsning (Høy oppløsning) eller høy hastighet (Høy datahastighet) når du bruker USB-C-porten/DisplayPort. |
| | Multi-Monitor Sync (Synkronisering av flere skjermer) | Med Synkronisering av flere skjermer kjedekobles via DisplayPort, slik at forhåndsdefinert gruppe kan synkroniseres med skjermmenyinnstillinger i bakgrunnen. Skjermmenyalternativet « Multi-Monitor Sync (Synkronisering av flere skjermer) » finnes i skjermmenyen slik at brukeren kan aktivere/deaktivere synkronisering. |

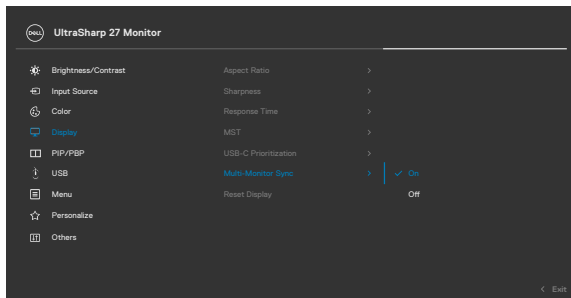

| | |
|--|---|
| Reset Display (Tilbakestill skjerm) | Tilbakestill alle innstillinger på Display (Skjerm) -menyen til standardverdiene. Trykk  for å velge denne funksjonen. |
|--|---|



Ikon Meny og undermenyer



PIP/PBP

Beskrivelse

Denne funksjonen viser et vindu som viser bilde fra en annen inngangskilde.

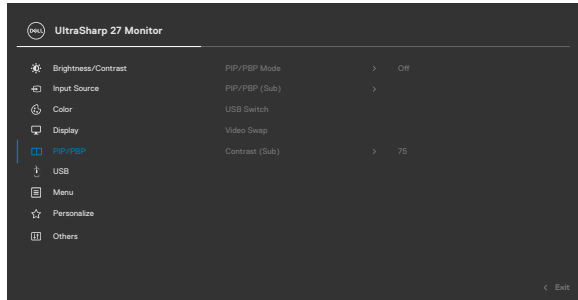

| Hovedvindu | Undervindu | |
|------------|------------|----|
| | USB-C | DP |
| USB-C | ✓ | ✓ |
| DP | ✓ | ✓ |

MERK: Bildene under PBP vises midt på skjermen, ikke i fullskjerm.





Ikon Meny og undermenyer

Beskrivelse

PIP/PBP Mode (PIP-/PBP-modus)

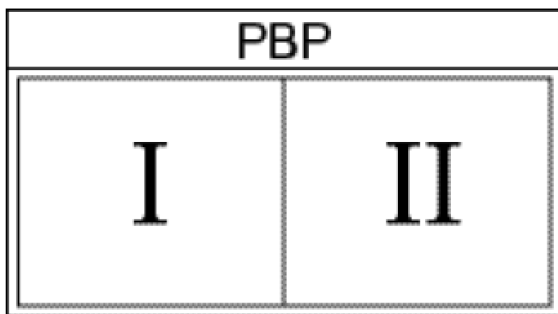
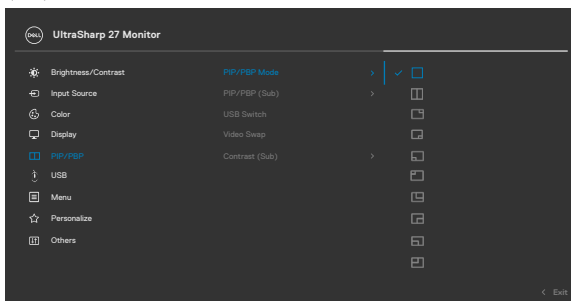
Justerer PIP- eller PBP (bilde ved bilde)-modus. Du kan deaktivere denne funksjonen ved å velge Off (Av).



| Ikon | Meny og undermenyer | Beskrivelse |
|--|---|-------------|
| PIP/PBP (Sub) (PIP/PBP (under)) | Velg et blant videosignalene som er koblet til skjermen for å være PIP/PBP-undervinduet. Trykk  -knappen for å velge kildesignalet til PBP-undervinduet. | |

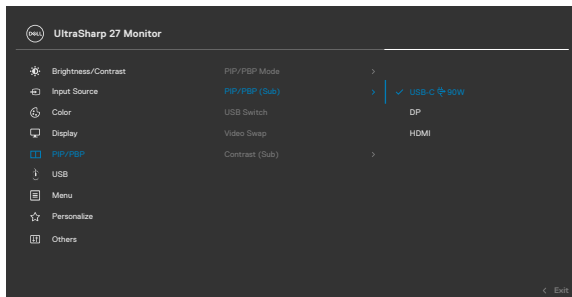

| | |
|--|--|
| USB Switch (USB-svitsj) (kun U2722DE) | Velg for å bytte mellom USB-oppstrømskilder i PBP-modus. Dytt styrespaken for å bytte mellom USB-oppstrømskilder i PBP-modus. |
| Video Swap (Bytt video) | Velg for å bytte videoer mellom hovedvinduet og undervinduet i PBP-modus. Dytt styrespaken for å bytte hovedvindu og undervindu. |
| Contrast (Sub) (Kontrast (under)) | Juster Contrast (Kontrast) -nivået på bildet i PBP-modus. Dytt styrespaken for å øke eller redusere kontrasten. |



Ikon Meny og undermenyer



USB (kun U2722DE)

Beskrivelse

Lar deg stille inn USB-oppstrømsporten for DP-inngangssignalene. Da kan enheter koblet til USB-nedstrømsporten på skjermen (for eksempel tastatur og mus) brukes av gjeldende inngangssignaler når du kobler en datamaskin til en av oppstrømsportene. Når du bare bruker én oppstrømsport, er den tilkoblede oppstrømsporten aktiv.

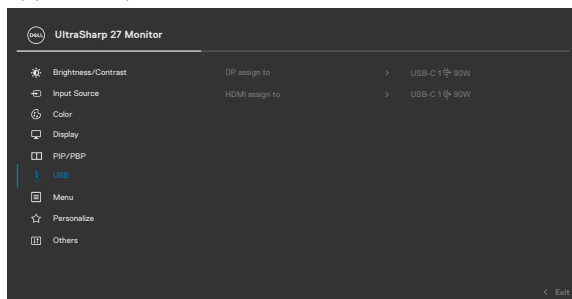

MERKNAD: Før du bytter USB-oppstrømsporter, må du kontrollere at ingen USB-lagringseenheter er i bruk av datamaskinen som er koblet til USB-oppstrømsporten på skjermen.



Ikon Meny og undermenyer



Menu (Meny)

Beskrivelse

Velg dette alternativet for å justere innstillingene på skjermmenyen, for eksempel språkene på skjermmenyen, hvor lenge menyen forblir på skjermen og så videre.

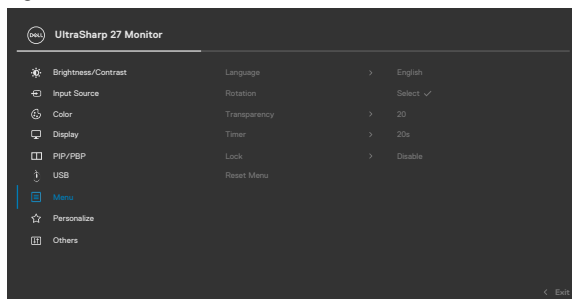

Language (Språk)

Still visningen på skjermmenyen til ett av åtte språk. (engelsk, spansk, fransk, tysk, brasiliansk portugisisk, russisk, forenklet kinesisk eller japansk).

Rotation (Rotasjon)

Roterer skjermmenyen med 0/90/270 grader. Du kan trykke styrespaken for å rotere flere ganger.

Transparency (Gjennomsiktighet)

Velg dette alternativet for å endre gjennomsiktigheten til menyen ved å dytte styrespaken opp eller ned (rekkevidde: 0–100).

Timer (Tidtaker)

OSD Hold Time (Skjermmenyholdetid): Angir hvor lenge skjermmenyen vil være aktiv etter at en knapp trykkes.

Dytt styrespaken for å justere glidebryteren i trinn på 1 sekund, fra 5 til 60 sekunder.



Ikon Meny og undermenyer

Beskrivelse

Lock (Lås)

Når kontrollknappene på skjermen er låst, kan du forhindre at folk får tilgang til kontrollene. Det forhindrer også utilsiktet aktivering når flere skjermer er satt opp side om side.

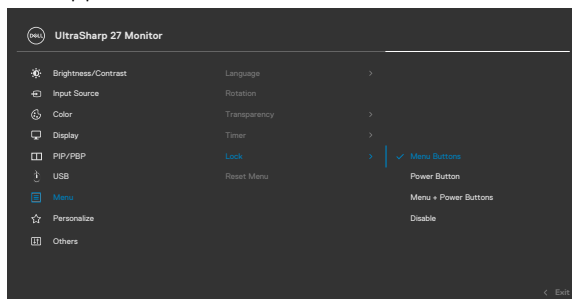

- ♦ **Menu Buttons (Menyknapper):** Lås menyknappene fra skjermmenyen.
- ♦ **Power Button (Strømknapp):** Lås strømknappen fra skjermmenyen.
- ♦ **Menu + Power Buttons (Meny + Strømknapper):** Lås menyknappen og strømknappen fra skjermmenyen.
- ♦ **Disable (Deaktiver):** Dytt styrespaken til venstre, og hold i 4 sekunder.

Reset Menu (Tilbakestill meny)

Tilbakestill alle innstillinger på **Reset Meny (Tilbakestill-meny)** til standardverdiene.

Trykk  for å velge denne funksjonen.



Ikon Meny og undermenyer



Personalize (Tilpass)

Beskrivelse

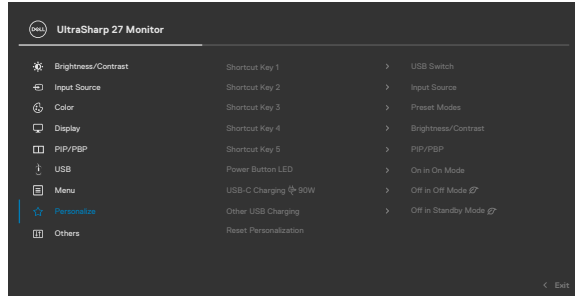

Shortcut key 1 (Hurtigtast 1)

Shortcut key 2 (Hurtigtast 2)

Shortcut key 3 (Hurtigtast 3)

Shortcut key 4 (Hurtigtast 4)

Shortcut key 5 (Hurtigtast 5)

Power Button LED (Strømknapp-LED)

USB-C Charging 90 W (USB-C-lading 90 W) (kun U2722DE)

Other USB Charging (Annen USB-lading) (U2722DE)

Velg blant **Preset Modes (Forhåndsinnstilt moduser)**, **Brightness (Lysstyrke)/Contrast (Kontrast)**, **Input Source (Inngangskilde)**, **Aspect Ratio (Sideforhold)**, **Rotation (Rotasjon)**, **PIP/PBP**, **Video Swap (Bytt video)**, **Display Info (Vis info)**, **USB Switch (USB-svitsj) (kun U2722DE)** som hurtigtast.

Lar deg stille inn tilstanden til strømlampen for å spare energi.

Lar deg aktivere eller deaktivere ladefunksjonen **USB-C Charging 90 W (USB-C-lading 90 W)** når skjermen er slått av.

MERK: Når denne funksjonen er aktivert, vil du kunne lade en bærbare datamaskin eller mobilenhet via USB-C-kabel, selv når skjermen er slått av.

Lar deg aktivere eller deaktivere funksjonen **Other USB Charging (Annen USB-lading)** når skjermen er i ventemodus.

MERK: Når denne funksjonen er aktivert, vil du kunne lade en mobiltelefon via USB- A-kabel, selv når skjermen er i ventemodus.



| Ikon | Meny og undermenyer | Beskrivelse |
|--|--|---|
| | USB Charging (USB-lading) (U2722D/U2722DX) | Lar deg aktivere eller deaktivere funksjonen USB Charging (USB-lading) når skjermen er i ventemodus. |
| | Reset Personalization (Tilbakestill tilpassing) | Tilbakestiller alle innstillinger på Personalize (Tilpass) -menyen til standardverdiene. Trykk  for å velge denne funksjonen. |
|  | Others (Annet) | Velg dette alternativet for å justere skjermmenyinnstillingene som DDC/CI, LCD-kondisjonering og så videre. |

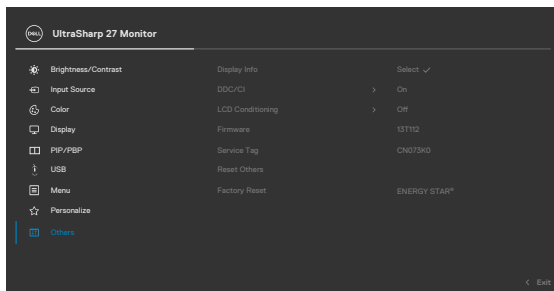

Display Info (Vis info)

Viser skjermens gjeldende innstillinger.
Trykk  for å velge denne funksjonen.

U2722D/U2722DX:

| | |
|---|------------------------------|
|  | UltraSharp 27 Monitor |
| Input Source: | DP |
| Resolution: | 2560 x 1440, 60 Hz |
| Input Capability: | DP 1.4 HDMI 1.4 |
| Model: | Dell U2722D |
| Firmware: | 13T109 |
| Service Tag: | CN073K0 |

U2722DE:



| | |
|---|------------------------------|
|  | UltraSharp 27 Monitor |
| Input Source: | DP |
| Resolution: | 2560 x 1440, 60 Hz 24-bit |
| Input Capability: | DP 1.4 (HBR) HDMI 1.4 |
| USB: | 3.2 Gen2 |
| Link Rate (Current): | HBR |
| USB Upstream: | USB-C1 |
| Model: | Dell U2722DE |
| Firmware: | 33T101 |
| Service Tag: | CN073K0 |

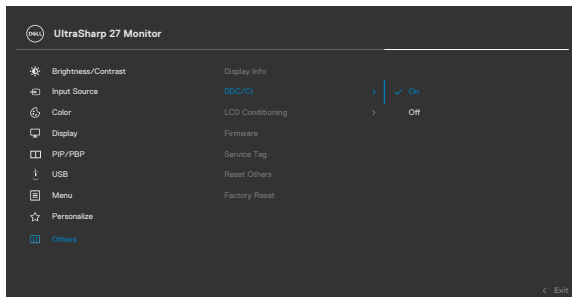

DDC/CI

DDC/CI (Display Data Channel/Command Interface) kan brukes til å justere skjermparametrene (lysstyrke, fargebalanse osv.) via programvare på datamaskinen. Du kan deaktivere denne funksjonen ved å velge **Off (Av)**. Slå på denne funksjonen for å få den beste brukeropplevelsen og optimal ytelse for skjermen.

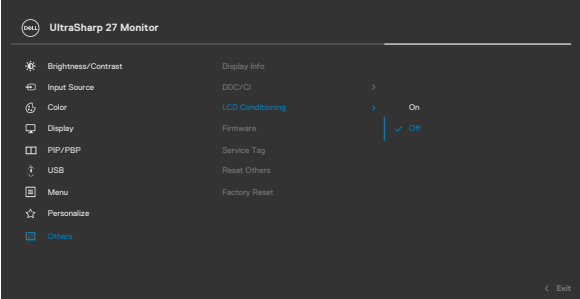

| Ikon | Meny og undermenyer | Beskrivelse |
|--|--|--|
|  | LCD Conditioning (LCD-kondisjonering) | Hjelper til med å redusere mindre tilfeller av at bildet henger igjen. Avhengig av hvor tungt bildet henger igjen, kan det ta litt tid å kjøre programmet. Du kan aktivere denne funksjonen ved å velge On (På) . |
|  | | |
|  | | |
| Firmware (Fastvare) | Viser versjonen til skjermens Firmware (Fastvare) . | |
| Service Tag (Servicekode) | Viser Servicekoden . Servicekoden er en unik alfanumerisk identifikator som lar Dell identifisere produktspesifikasjonene og få tilgang til garantiinformasjon. | MERKNAD: Servicekoden står også trykt på en etikett på baksiden av dekselet. |
| Reset Others (Tilbakestill andre) | Tilbakestill alle innstillinger på Other (Annet) -menyen til standardverdiene. | Trykk  for å velge denne funksjonen. |
| Factory Reset (Fabrikktilbakestillin) | Nullstill alle forhåndsinnstillinger til fabrikkinnstillingene. | |



Bruke skjermmenylåsen

Du kan låse kontrollknappene på frontpanelet for å forhindre tilgang til skjermmenymenyen og/eller strømknappen.

Bruk Lås-menyen for å låse knappen(e).

1. Velg ett av følgende alternativer.

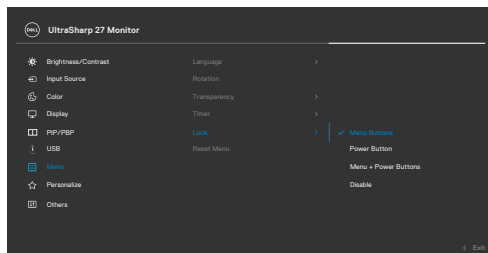

2. Følgende melding vises.

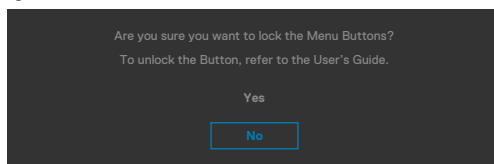

3. Velg **Yes (Ja)** for å låse knappene. Når den er låst, vises låsikonet  når en knapp trykkes.



Bruke styrespaken for å låse knappe(r).

Dytt styrespaken til venstre i fire sekunder, så vises en meny på skjermen.

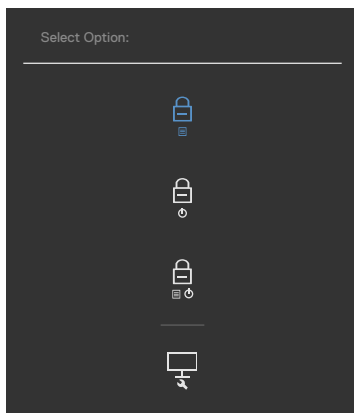

Velg ett av følgende alternativer:



| Alternativer | Beskrivelse |
|---|--|
| 1  Lås menyknapp | Velg dette alternativet for å låse skjermmenyfunksjonen. |
| 2  Lås strømknapp | Bruk dette alternativet for å låse strømknappen. Dette vil forhindre at en bruker slår av skjermen med strømknappen. |
| 3  Lås meny- og strømknapp | Bruk dette alternativet for å låse skjermmenyen og strømknappen til å slå av skjermen. |
| 4  Innebygd diagnostikk | Bruk dette alternativet til å kjøre den innebygde diagnosen; se Innebygd diagnostikk . |

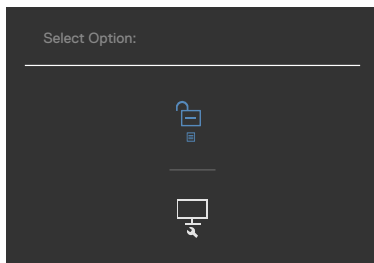

For å låse opp knappen(e).

Dytt styrespaken til venstre i fire sekunder, så vises en meny på skjermen. Tabellen nedenfor beskriver alternativene for å låse opp kontrollknappene på frontpanelet.



| Alternativer | Beskrivelse |
|---|--|
| 1  Lås opp menyknapp | Bruk dette alternativet for å låse opp skjermmenyfunksjonen. |
| 2  Lås opp strømknapp | Bruk dette alternativet for å låse opp strømknappen for å slå av skjermen. |
| 3  Lås opp meny- og strømknapp | Bruk dette alternativet for å låse opp skjermmenyen og strømknappen til å slå av skjermen. |



Førstegangsoppsett

Når du velger skjermelementer for **Factory reset (Fabrikktilbakestilling)** i Annet, vises følgende melding:

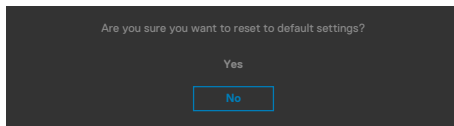

Når du velger «**Yes**» (**Ja**) for å tilbakestille til standardinnstillingene, vises følgende melding:

U2722D/U2722DX



U2722DE

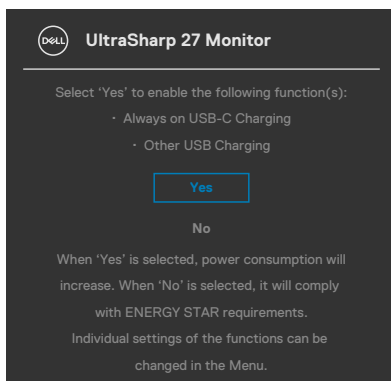

Advarsler på skjermmeny

Når skjermen ikke støtter en bestemt oppløsningsmodus, vises følgende melding:

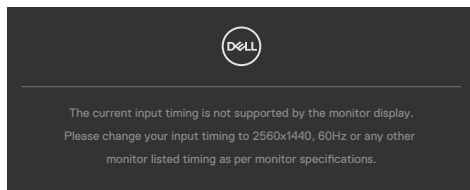

Dette betyr at skjermen ikke kan synkronisere med signalet den mottar fra datamaskinen. Se [Skjermens spesifikasjoner](#) for de horisontale og vertikale frekvensområdene som kan adresseres av denne skjermen. Anbefalt modus er **2560 x 1440**.

Du ser følgende melding før DDC/CI-funksjonen er deaktivert:

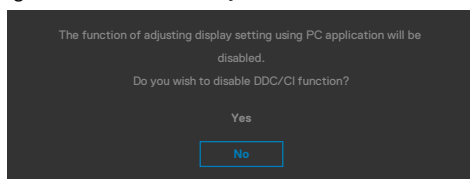

Når skjermen kommer inn i **ventemodus**, vises følgende melding:

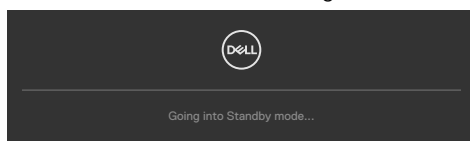

Aktiver datamaskinen og vekker skjermen for å få tilgang til [skjermmenyen](#).

Hvis du trykker på en annen knapp enn strømknappen, vises følgende meldinger avhengig av valgt inngang:

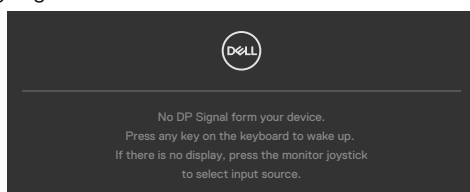

Det vises en melding når en kabel som støtter DP-alternativmodus er koblet til skjermen under følgende forhold:

- Når automatisk valg for **USB-C** er satt til **Prompt for Multiple Inputs (Spør ved flere innganger)**.
- Når en USB-C-kabel er koblet til skjermen.

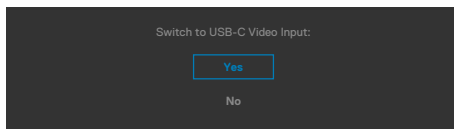

Hvis skjermen er koblet til med to eller flere porter, og **Auto** er valgt for inngangskilde, går den til neste port med signal.

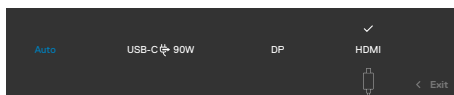

Når du velger skjermelementer for **On in Standby Mode (På i ventemodus)** i Personalize (Tilpass), vises følgende melding:

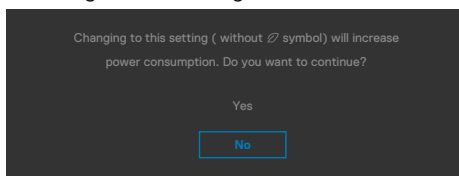

Hvis du justerer lysstyrkenivået over standardnivået 75 %, vises følgende melding:

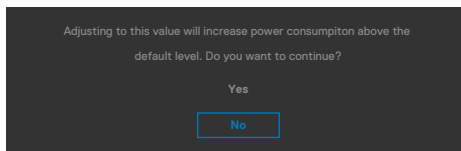

- Hvis man velger «Yes» (Ja), vises strømmeldingen bare én gang.
- Hvis man velger «No» (Nei), vises strømmeldingen igjen.
- Strømmeldingen vises bare igjen når man tilbakestiller til fabrikkinnstillinger fra skjermmenyen.



Hvis enten DP, HDMI eller USB-C er valgt som inngang, og den tilsvarende kabelen ikke er koblet til, vises en flytende dialogboks som den nedenfor.

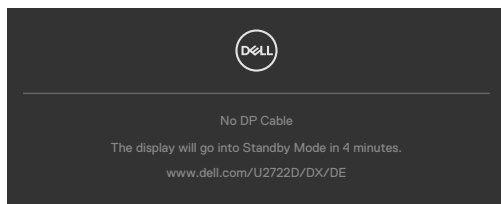

eller

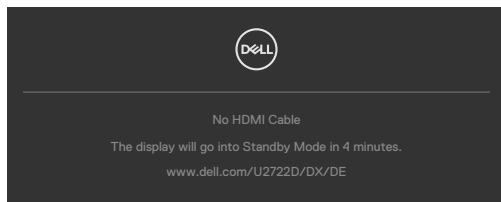

eller

(kun U2722DE)

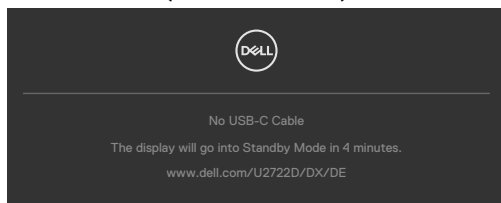

Se **Feilsøking** for mer informasjon.



Stille inn maksimal oppløsning

Slik angir du maksimal oppløsning for skjermen:

I Windows 7, Windows 8 eller Windows 8.1:

1. På Windows 8 eller Windows 8.1 må du velge skrivebordflisen for å bytte til klassisk skrivebord. På Windows Vista og Windows 7 kan du hoppe over dette trinnet.
2. Høyreklikk på skrivebordet, og klikk **Screen Resolution (Skjermoppløsning)**.
3. Klikk rullegardinlisten for **Screen Resolution (Skjermoppløsning)**, og velg **2560 x 1440**.
4. Klikk **OK**.

I Windows 10:

1. Høyreklikk på skrivebordet, og klikk **Display Settings (Skjerminnstillinger)**.
2. Klikk **Advanced display settings (Avanserte skjerminnstillinger)**.
3. Klikk rullegardinlisten **Resolution (Skjermoppløsning)**, og velg **2560 x 1440**.
4. Klikk **Apply (Bruk)**.

Hvis du ikke ser **2560 x 1440** som et alternativ, må du kanskje oppdatere grafikkdriveren. Avhengig av datamaskinen din gjør du det på en av følgende måter:

Hvis du har en stasjonær eller bærbar datamaskin fra Dell:

- Gå til <https://www.dell.com/support>, angi servicekoden, og last ned den nyeste driveren for grafikkortet.

Hvis du bruker en datamaskin som ikke er fra Dell (bærbar eller stasjonær):

- Gå til støttenettstedet til produsenten av datamaskinen, og last ned de nyeste grafikkdriverne.
- Gå til nettstedet til produsenten av grafikkortet, og last ned de nyeste grafikkdriverne.



Synkronisering av flere skjermer (MMS)

Med Synkronisering av flere skjermer kjedekobles via DisplayPort, slik at forhåndsdefinert gruppe kan synkroniseres med skjermmenyinnstillinger i bakgrunnen. Skjermmenyalternativet «Multi-Monitor Sync» (Synkronisering av flere skjermer) finnes i skjermmenyen slik at brukeren kan aktivere/deaktivere synkronisering.

 **MERK: MMS støttes ikke via HDMI-grensesnitt.**

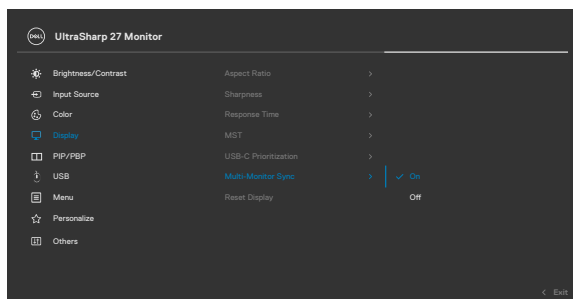

Hvis Skjerm 2 støtter Synkronisering av flere skjermer, blir MMS-alternativet automatisk satt til **On (På)** for synkronisering også.

Hvis man ikke vil synkronisere skjermmenyinnstillinger på tvers av skjermer, kan denne funksjonen deaktiveres ved å sette MMS-alternativet på en av skjermene til **Off (Av)**.

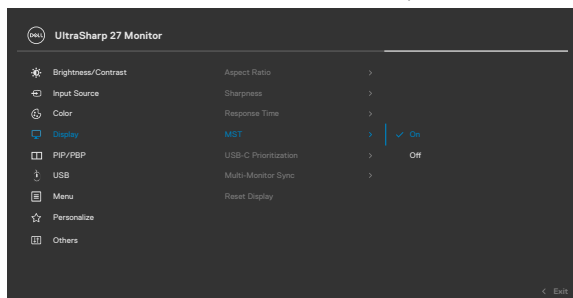

Skjermmenyinnstillinger som skal synkroniseres

- Lysstyrke
- Kontrast
- Forhåndsinnstilte moduser
- Fargetemperatur
- RGB-forsterkning
- Nyanse (film-, spillmodus)
- Metning (film-, spillmodus)
- Responstid
- Skarphet

Stille inn synkronisering av flere skjermer (MMS)

Under første på- eller tilkobling av ny skjerm, starter synkronisering av brukerinnstillinger bare hvis MMS er **On (På)**. Alle skjermer skal synkronisere innstillinger fra Skjerm 1.

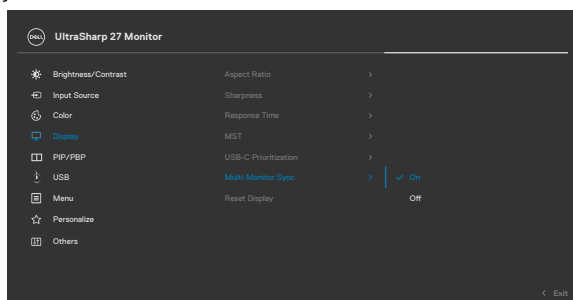

Etter første synkronisering drives påfølgende synkronisering av endringer i den forhåndsdefinerte gruppen av skjermmenyinnstillinger fra en hvilken som helst node i kjeden. Enhver node kan initiere endringene nedstrøms og oppstrøms.

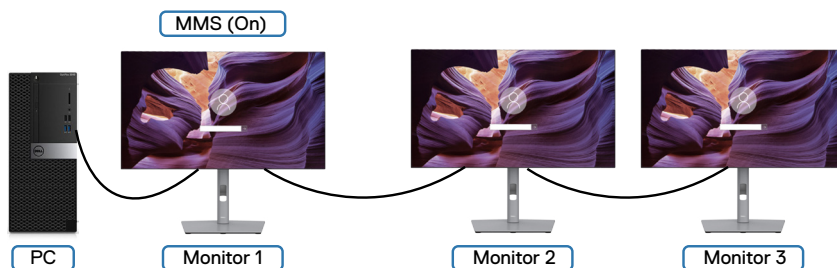

Stille inn KVM USB-svitsj (kun U2722DE)

Slik setter du KVM USB-svitsj som hurtigtast for skjermen:

1. Trykk styrespakeknappen for å åpne hovedskjermmenyen.
2. Dytt styrespaken for å velge **Personalize (Tilpass)**.

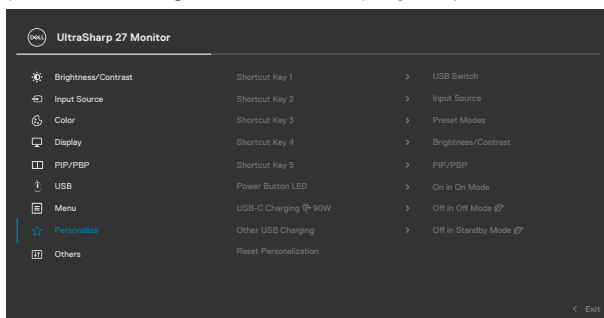

3. Dytt styrespaken til høyre for å aktivere det markerte alternativet.
4. Dytt styrespaken til høyre for å aktivere alternativet **Shortcut Key 1 (Hurtigtast 1)**.
5. Dytt styrespaken opp eller ned for å velge **USB Switch (USB-svitsj)**.

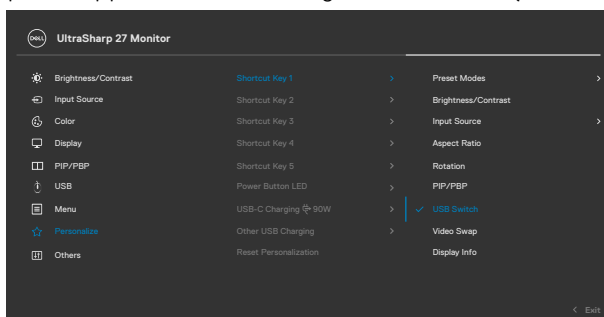

6. Trykk styrespaken for å bekrefte valget.

 **MERK: KVM USB-svitsjfunksjonen fungerer bare i PBP-modus.**



Følgende illustrerer flere tilkoblingsscenarier og menyinnstillinger for USB-valg, som illustrert i tilsvarende fargerammer.

1. Ved tilkobling av **HDMI + USB A til C** til datamaskin 1 og **DP + USB A til C** til datamaskin 2:

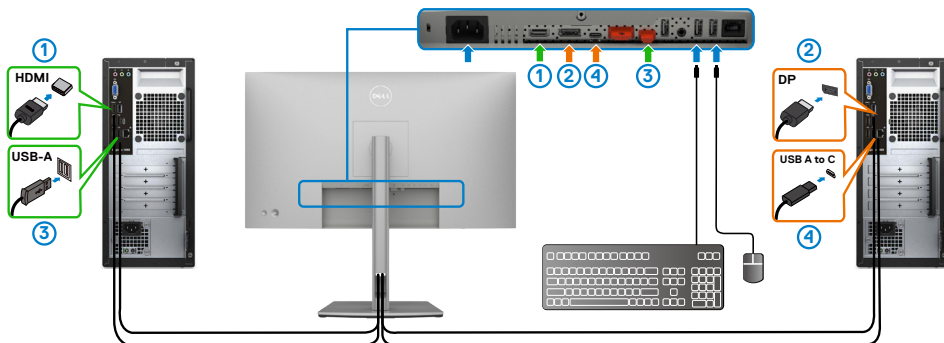

MERKNAD: USB-C-tilkobling støtter for øyeblikket bare dataoverføring.

Sørg for at USB-valg for **HDMI** er satt til **USB-C 2** og **DP** er satt til **USB-C 1** .

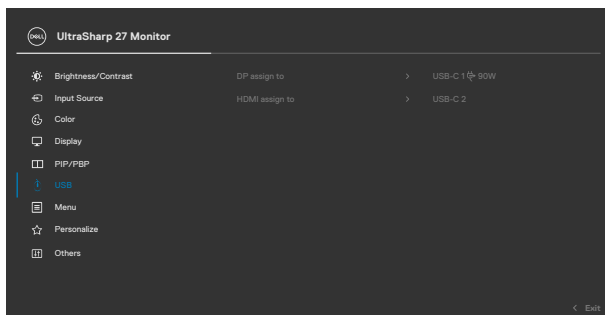

2. Ved tilkobling **HDMI + USB A til C** til datamaskin 1 og **USB-C** til datamaskin 2:

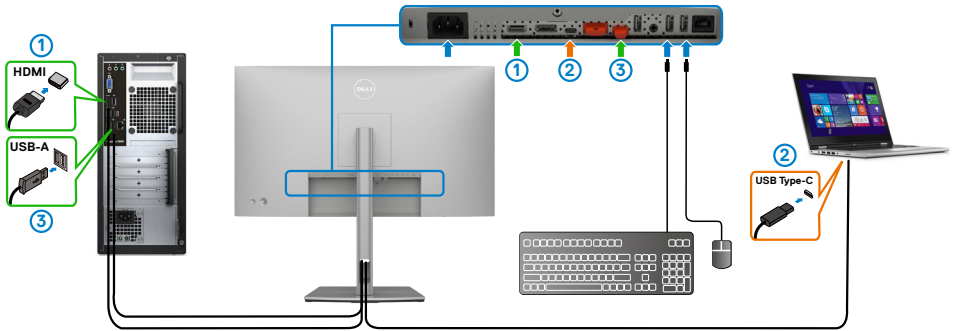

MERKNAD: USB-C-tilkobling støtter for øyeblikket video- og dataoverføring.

Sørg for at **USB-valg** for **HDMI** er satt til **USB-C 2**.

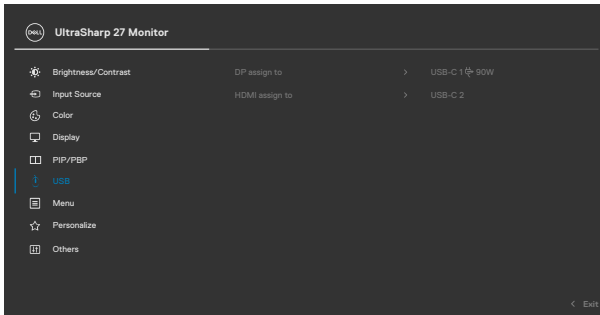

MERKNAD: Siden USB-C-porten støtter DisplayPort alternativ-modus, er det ikke nødvendig å stille inn USB-valg for USB-C.

MERKNAD: Når du kobler til forskjellige videoinngangskilder, som ikke er vist ovenfor, må du følge samme metode for å velge riktige innstillinger for USB for å pare portene.



Stille inn automatisk KVM (kun U2722DE)

Du kan følge instruksjonene nedenfor for å sette opp Automatisk KVM for skjermen:

1. Sørg for at **PBP Mode (PBP-modus)** er **Off (Av)**.

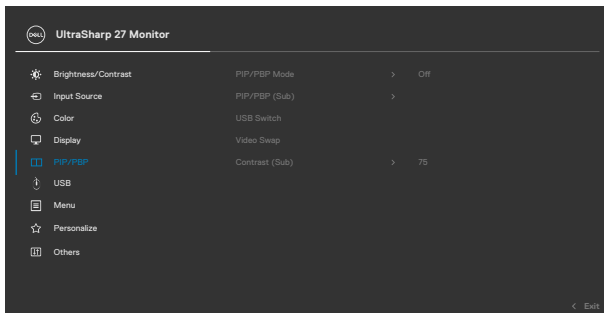

2. Sørg for at **Auto Select (Automatisk valg)** er **On (På)** og **Auto Select for USB-C (Automatisk valg for USB-C)** er **Yes (Ja)**.

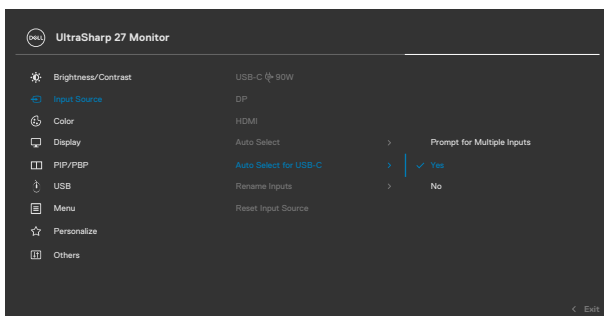
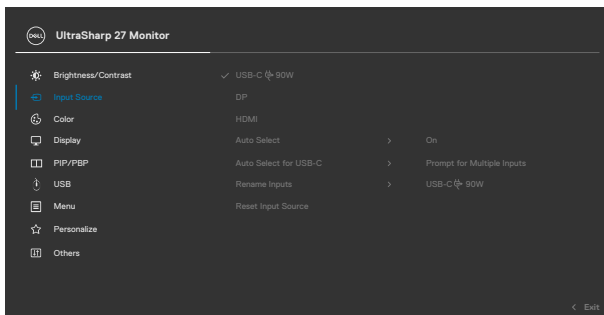

3. Sørg for at USB-portene og videoinngangene er paret tilsvarende.

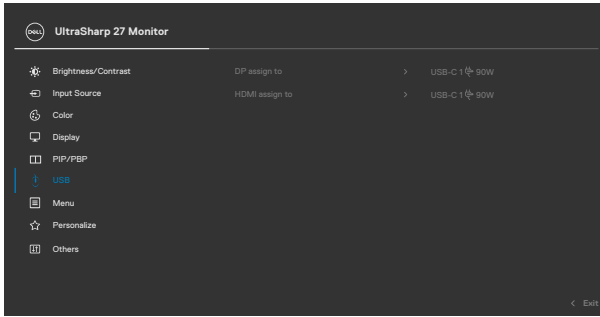

 **MERKNAD:** For USB-C-tilkobling må det ikke stilles inn videre.



Feilsøking

⚠ ADVARSEL: Før du begynner på noen av prosedyrene i denne delen, må du følge [Sikkerhetsinstruksjonene](#).

Selvtest

Skjermen har en selvtestfunksjon, som lar deg sjekke at skjermen fungerer som den skal. Hvis skjermen og datamaskinen er riktig tilkoblet, men skjermen forblir mørk, kan du kjøre selvtest av skjermen med følgende trinn:

1. Slå av både datamaskinen og skjermen.
2. Koble fra videokabelen på baksiden av datamaskinen. For at selvtest skal fungere riktig må du fjerne alle digitale og analoge kabler fra baksiden av datamaskinen.
3. Slå på skjermen.

Den flytende dialogboksen skal vises på skjermen (mot en svart bakgrunn) hvis skjermen ikke finner et videosignal og fungerer som den skal. I selvtestmodus forblir strømlampen hvit. Avhengig av inngangen som er valgt, vil en av dialogene nedenfor rulle gjennom skjermen kontinuerlig.

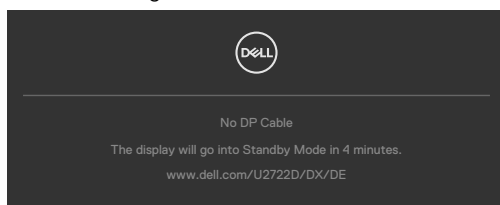

eller

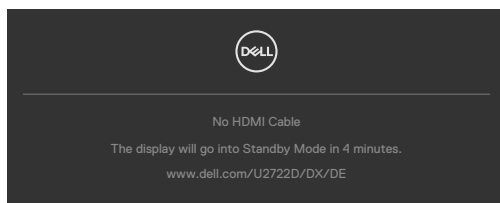

eller

(kun U2722DE)

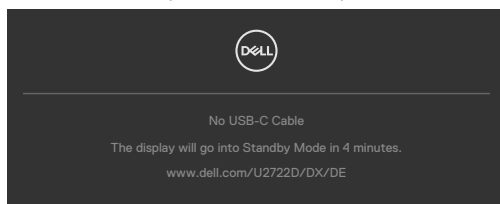

- Denne boksen vises også under normal systemdrift hvis videokabelen blir koblet fra eller skadet.
- Slå av skjermen og koble til videokabelen på nytt. Slå deretter på både datamaskinen og skjermen.

Hvis skjermen forblir tom etter at du har brukt den forrige prosedyren, må du sjekke videokontrolleren og datamaskinen, fordi skjermen fungerer som den skal.

Innebygd diagnostikk

Skjermen har et innebygd diagnoseverktøy, som hjelper deg med å avgjøre om avviket du opplever med skjermen er et problem med selve skjermen eller datamaskinen og skjermkortet.

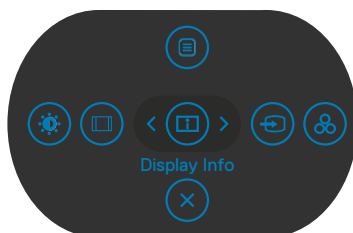

Kjøre innebygd diagnostikk:

- Sørg for at skjermen er ren (det er ingen støvpartikler på overflaten av skjermen).
- Hold inne i retningen Opp, Ned, Venstre eller Høyre retning i fire sekunder til en meny vises på skjermen.
- Bruk styrespaken til å markere Diagnostikk , og trykk styrespaken for å starte diagnostikken. Det vises en grå skjerm.
- Se etter om skjermen har mangler eller avvik.
- Dytt styrespaken igjen til en rød skjerm vises.
- Se etter om skjermen har mangler eller avvik.
- Gjenta trinn 5 og 6 til skjermen viser grønne, blå, svarte og hvite farger. Legg merke til eventuelle avvik eller mangler.

Testen er fullført når det vises en skjerm med tekst. For å avslutte dytter du styrespaken igjen.

Hvis du ikke oppdager avvik på skjermen ved bruk av det innebygde diagnostiske verktøyet, fungerer skjermen som den skal. Kontroller skjermkortet og datamaskinen.



Vanlige problemer

Tabellen nedenfor inneholder generell informasjon om vanlige problemer som kan oppstå med skjermen og mulige løsninger.

| Vanlige symptomer | Det du opplever | Mulige løsninger |
|-------------------------------|-----------------------------------|---|
| Ingen video/strøm-LED slukket | Ikke noe bilde | <ul style="list-style-type: none">• Kontroller at videokabelen som kobler skjermen til datamaskinen, er riktig tilkoblet og sitter godt.• Kontroller at stikkontakten fungerer som den skal ved å bruke et annet elektrisk utstyr.• Sørg for at strømknappen er trykket helt.• Sørg for at riktig inngangskilde er valgt i Input Source (Inngangskilde)-menyen. |
| Ingen video/strøm-LED lyser | Intet bilde eller ingen lysstyrke | <ul style="list-style-type: none">• Øk lysstyrke- og kontrastkontrollene via skjermmenyen.• Utfør skjermens selvtestfunksjonskontroll.• Se etter bøyd eller brutte pinner på videokabelkontakten.• Kjør den innebygde diagnostikken.• Sørg for at riktig inngangskilde er valgt i Input Source (Inngangskilde)-menyen. |
| Manglende piksler | LCD-skjermen har flekker | <ul style="list-style-type: none">• Slå strømmen av og på igjen.• At en piksel er permanent av, er en naturlig feil som kan oppstå i LCD-teknologi.• For mer informasjon om Dells skjermkvalitet- og pikselpolicy kan du se Dells støtteside på: https://www.dell.com/pixelguidelines. |
| Fastsatte piksler | LCD-skjermen har lyse punkter | <ul style="list-style-type: none">• Slå strømmen av og på igjen.• At en piksel er permanent av, er en naturlig feil som kan oppstå i LCD-teknologi.• For mer informasjon om Dells skjermkvalitet- og pikselpolicy kan du se Dells støtteside på: https://www.dell.com/pixelguidelines. |



| Vanlige symptomer | Det du opplever | Mulige løsninger |
|---|--|--|
| Problemer med lysstyrke | Bildet er for svakt eller for lyst | <ul style="list-style-type: none"> • Tilbakestill skjermen til fabrikkinnstillingene. • Juster lysstyrke- og kontrastkontrollene via skjermmenyen. |
| Problemer med sikkerhet | Synlige tegn på røyk eller gnister | <ul style="list-style-type: none"> • Ikke utfør noen feilsøkingstrinn. • Kontakt Dell umiddelbart. |
| Problemer som kommer og går | Skjermen slår seg selv på og av | <ul style="list-style-type: none"> • Kontroller at videokabelen som kobler skjermen til datamaskinen er riktig tilkoblet og sitter godt. • Tilbakestill skjermen til fabrikkinnstillingene. • Utfør selvtestfunksjonen på skjermen for å avgjøre om problemet oppstår i selvtestmodus. |
| Mangler farge | Farge mangler på bildet | <ul style="list-style-type: none"> • Utfør selvtest på skjermen. • Kontroller at videokabelen som kobler skjermen til datamaskinen er riktig tilkoblet og sitter godt. • Se etter bøyde eller brutte pinner på videokabelkontakten. |
| Feil farge | Bildefargen er ikke bra | <ul style="list-style-type: none"> • Prøv andre forhåndsinnstilte moduser i Farge-innstillinger i skjermmenyen. • Juster verdien for R/G/B i Egendefinert farge i skjermmenyen for Farge-innstillinger. • Endre Inngangsfargeformat til RGB eller YCbCr i Fargeinnstillinger i skjermmenyen. • Kjør den innebygde diagnostikken. |
| Det henger igjen et statisk bilde som har vært på skjermen i lang tid | Det vises en svak skygge fra det statiske bildet som ble vist, på skjermen | <ul style="list-style-type: none"> • Still skjermen til å slå seg av etter noen minutter med inaktivitet på skjermen. Disse kan justeres i Strømalternativer på Windows eller Strømsparing på Mac. • Du kan eventuelt bruke en skjermsparer som endres dynamisk. |



Produktspesifikke problemer

| Problem | Det du opplever | Mulige løsninger |
|---|--|--|
| Bildet på skjermen er for lite. | Bildet er midt på skjermen, men det fyller ikke hele visningsområdet | <ul style="list-style-type: none">• Sjekk innstillingen for Sideforhold i Visning-innstillinger på skjermmenyen.• Tilbakestill skjermen til fabrikkinnstillingene. |
| Kan ikke justere skjermen med knappene på frontpanelet | Skjermmenyen vises ikke på skjermen | <ul style="list-style-type: none">• Slå av skjermen, trekk ut strømledningen, sett den inn igjen, og slå på skjermen. |
| Det vises ikke noe inngangssignal når brukerkontrollene trykkes | Intet bilde, LED-lampen er hvit | <ul style="list-style-type: none">• Sjekk signalkilden. Sørg for at datamaskinen ikke er i strømsparingsmodus ved å bevege musen eller trykke en tast på tastaturet.• Kontroller at signalkabelen er riktig koblet til. Koble til signalkabelen igjen, om nødvendig.• Nullstill datamaskinen eller videospilleren. |
| Bildet fyller ikke hele skjermen | Bildet kan ikke fylle høyden eller bredden på skjermen | <ul style="list-style-type: none">• På grunn av forskjellige videoformater (sideforhold) på DVD-er kan skjermen vises i fullskjerm.• Kjør den innebygde diagnostikken. |
| Intet bilde ved bruk av DP-tilkobling til PC-en | Svart skjerm | <ul style="list-style-type: none">• Kontroller hvilken DP-standard (DP 1.1a eller DP 1.4) som grafikkortet ditt er sertifisert til. Last ned og installer den nyeste driveren til grafikkortet.• Noen DP 1.1a-grafikkort støtter ikke DP 1.4-skjerner. Gå til skjermmenyen, og under valg av Inngangskilde, trykker og holder du nede DP, og velger styrespakknappen i 8 sekunder for å endre skjerminnstillingen fra DP 1.4 til DP 1.1a. |



| Problem | Det du opplever | Mulige løsninger |
|---|--|---|
| Intet bilde ved bruk av USB-C-tilkobling til datamaskin og så videre (kun U2722DE) | Svart skjerm | <ul style="list-style-type: none"> • Kontroller om USB-C-grensesnittet til enheten kan støtte DP alternativ modus. • Kontroller om enheten krever mer enn 90 W for å lade. • USB-C-grensesnittet til enheten støtter ikke DP alternativ modus. • Sett Windows til projeksjonsmodus. • Sørg for at USB-C-kabelen ikke er skadet. |
| Det lades ikke ved bruk av USB-C-tilkobling til datamaskin og så videre (kun U2722DE) | Ingen lading | <ul style="list-style-type: none"> • Kontroller om enheten støtter en av ladeprofilene 5 V / 9 V / 15 V / 20 V . • Kontroller om den bærbare datamaskinen krever > 90 W strømadapter. • Hvis den bærbare datamaskinen krever en strømadapter > 90 W, kan den ikke lade med USB-C-tilkoblingen. • Sørg for at du bare bruker en Dell-godkjent adapter eller adapteren som følger med produktet. • Sørg for at USB-C-kabelen ikke er skadet. |
| Det lades av og på ved bruk av USB-C-tilkobling til datamaskin og så videre (kun U2722DE) | Lading av og på | <ul style="list-style-type: none"> • Sjekk om det maksimale strømforbruket til enheten er over 90 W. • Sørg for at du bare bruker en Dell-godkjent adapter eller adapteren som følger med produktet. • Sørg for at USB-C-kabelen ikke er skadet. |
| Intet bilde ved bruk av USB-C MST | Svart skjerm eller 2. DUT er ikke primær modus | <ul style="list-style-type: none"> • USB-C-inngang: Gå til skjermmenyen, og under Skjerminfo, sjekker du at Koblingsfrekvens er HBR2 eller HBR3; hvis Koblingsfrekvens er HBR2, anbefales det å bruke USB-C til DP-kabel for å slå på MST. |



| Problem | Det du opplever | Mulige løsninger |
|--|---|---|
| Ingen nettverksforbindelse | Nettverk faller ut eller går inn og ut | <ul style="list-style-type: none"> Ikke slå av/på strømknappen når nettverket er tilkoblet, og hold strømknappen på. |
| LAN-porten fungerer ikke (kun U2722DE) | Problem med innstilling i operativsystem eller kabelforbindelse | <ul style="list-style-type: none"> Sørg for at den nyeste BIOS-en og driverne for datamaskinen er installert på datamaskinen. Sørg for at RealTek Gigabit Ethernet-kontrolleren er installert i Windows Enhetsbehandling. Hvis BIOS-oppsettet har et alternativ for å aktivere/deaktivere LAN/GBE, må du kontrollere at det er Aktivert. Sørg for at Ethernet-kabelen er koblet sikkert til skjermen og huben/ruteren/brannmuren. Sjekk statuslampen til Ethernet-kabelen for å bekrefte tilkoblingen. Koble til begge ender av Ethernet-kabelen hvis LED-lampen ikke lyser. Slå først av datamaskinen og trekk ut Type-C-kabelen og strømledningen til skjermen. Slå deretter på datamaskinen, og koble til strømledningen til skjermen og Type-C-kabelen. |



Spesifikke problemer med Universal Serial Bus (USB)

| Spesifikke symptomer | Det du opplever | Mulige løsninger |
|--|---|---|
| USB-grensesnittet fungerer ikke | USB-tilbehør fungerer ikke | <ul style="list-style-type: none">• Kontroller at skjermen er slått PÅ.• Koble oppstrømskabelen til datamaskinen på nytt.• Koble til USB-tilbehør på nytt (nedstrømskontakt).• Slå av skjermen og slå den på igjen.• Start datamaskinen på nytt.• Enkelte USB-enheter, som bærbare harddisker, krever mer strøm. Koble slike direkte til datamaskinen. |
| SuperSpeed USB 3.2 gen. 2-grensesnitt er tregt. | Tilbehør som bruker SuperSpeed USB 3.2 gen. 2 kjører sakte eller ikke i det hele tatt | <ul style="list-style-type: none">• Kontroller at datamaskinen er kompatibel med USB 3.0.• Noen datamaskiner har USB 3.0-, USB 2.0- og USB 1.1-porter. Sørg for at du bruker riktig USB-port.• Koble oppstrømskabelen til datamaskinen på nytt.• Koble til USB-tilbehør på nytt (nedstrømskontakt).• Start datamaskinen på nytt. |
| Trådløst USB-tilbehør slutter å fungere når en USB 3.0-enhet er koblet til | Trådløst USB-tilbehør svarer sakte, eller fungerer bare når avstanden mellom den og mottakeren minker | <ul style="list-style-type: none">• Øk avstanden mellom USB 3.0-tilbehør og den trådløse USB-mottakeren.• Plasser den trådløse USB-mottakeren så nær det trådløse USB-tilbehøret som mulig.• Bruk en USB-forlengelseskabel for å plassere den trådløse USB-mottakeren så langt unna USB 3.0-porten som mulig. |
| USB fungerer ikke | Ingen USB-funksjonalitet | Se tabellen for inngangskilde og USB-paring. |



Vedlegg

FCC-merknader (kun USA) og annen forskriftsinformasjon

Du finner FCC-merknader og annen forskriftsinformasjon på nettstedet med forskriftsmessig samsvar på https://www.dell.com/regulatory_compliance.

Kontakte Dell

Kunder i USA kan ringe 800-WWW-DELL (800-999-3355).

EUs produktdatabase for energimerking og produktinformasjonsark

U2722D: <https://eprel.ec.europa.eu/qr/414149>

U2722DE: <https://eprel.ec.europa.eu/qr/414156>

 **MERKNAD:** Hvis du ikke har en aktiv Internett-tilkobling, kan du finne kontaktinformasjon på kjøpsfakturaen, følgeseddelen, fakturaen eller Dells produktkatalog.

Dell tilbyr flere alternativer for støtte og service på nettet og via telefon. Tilgjengeligheten varierer etter land og produkt, og noen tjenester er kanskje ikke tilgjengelig i ditt område.

For å få støtteinnhold for skjermen på nett:

Se <https://www.dell.com/support/monitors>.

Kontakte Dell for problemer med salg, teknisk støtte eller kundeservice:

1. Gå til <https://www.dell.com/support>.
2. Bekreft landet eller regionen din i rullegardinmenyen Velg land/region nederst til høyre på siden.
3. Klikk Kontakt oss ved siden av rullegardinmenyen for land.
4. Velg riktig service- eller støttekobling avhengig av ditt behov.
5. Velg den metoden for å kontakte Dell som er praktisk for deg.

