



Dell UltraSharp 27 Monitor - U2722D/U2722DX/U2722DE

Felhasználói útmutató

Modell: U2722D/U2722DX/U2722DE
Hatósági típus: U2722Dt/U2722DEt



-  **MEGJEGYZÉS:** A MEGJEGYZÉS fontos információt jelöl, amely segít a számítógép jobb kihasználásában.
-  **VIGYÁZAT:** A VIGYÁZAT jelzés a hardver meghibásodását vagy az adatvesztés lehetőségét jelzi, ha nem tartják be az utasításokat.
-  **FIGYELEM:** A FIGYELEM anyagi kár, személyi sérülés vagy halál potenciális veszélyére hívja fel a figyelmet.

Szerzői jog © 2021. Dell Inc. vagy leányvállalatai. Minden jog fenntartva. A Dell, az EMC és egyéb védjegyek a Dell Inc. vagy leányvállalatainak védjegyei. Az egyéb védjegyek tulajdonosaik védjegyei lehetnek.

2021 – 02

Rev. A00

Tartalomjegyzék

Biztonsági utasítások	6
A monitorról	7
A csomag tartalma	7
A termék jellemzői	8
Alkatrészek és kezelőszervek	10
Előnézet	10
Hátulnézet	11
Alulnézet	12
A monitor műszaki adatai	15
Felbontási adatok	17
Előre beállított megjelenítési módok	17
DP Multi-Stream Transport (MST) módok	18
USB-C Multi-Stream Transport (MST) módok (csak U2722DE)	18
Elektromos adatok	18
Fizikai jellemzők	20
Környezeti jellemzők	22
Csatlakozó érintkező-kiosztása	23
Plug-and-Play	31
LCD monitor minőségi és képpont szabályzat	31
Ergonómia	31
A megjelenítő kezelése és mozgatása	33
Karbantartási útmutató	34
A monitor tisztítása	34
A monitor felállítása	35
Az állvány csatlakoztatása	35
A döntés, elforgatás és függőleges kinyújtás használata	38



Döntés elforgatás és függőleges kinyújtás	38
A kijelző elforgatása	38
A számítógép megjelenítési beállításainak konfigurálása elforgatás után.	39
A kábelek rendezése	40
A monitor csatlakoztatása	41
U2722D/U2722DX	42
U2722DE	44
Dell Power Button Sync (DPBS) (csak U2722DE)	47
A monitor csatlakozása első alkalommal a DPBS-hez.	49
A DPBS funkció használata	50
A monitor csatlakoztatása az USB-C Multi-Stream Transport (MST) funkció használatához	52
A monitor csatlakoztatása USB-C használatához.	53
A monitor rögzítése Kensington-féle biztonsági zárral (opcionális)	55
A monitorállvány eltávolítása	56
Falraszerelés (opcionális)	57
A monitor üzemeltetése	58
Kapcsolja be a monitort	58
A botkormány használata	58
A Menüindító használata	59
Előlapon lévő gomb.	61
A főmenü használata.	62
Az OSD lezárása funkció használata	80
Első üzembe helyezés	83
OSD figyelmeztető üzenetek.	84
A maximális felbontás beállítása	87
Multi-Monitor Sync (MMS)	88
A Multi Multi-Monitor Sync (MMS) beállítása	89
A KVM USB-kapcsoló beállítása (csak U2722DE)	90
Az Auto. KVM beállítása (csak U2722DE)	93



Hibaelhárítás	95
Önteszt.	95
Beépített diagnosztika.	96
Általános problémák	97
Termékspecifikus problémák	100
Univerzális soros buszra (USB) jellemző problémák	103
Függelék	104
FCC nyilatkozatok (csak USA) és egyéb szabályozási információk	104
A Dell elérhetőségei	104
EU termék-adatbázis energiafogyasztási címkék és terméktájékoztató lap számára	104



Biztonsági utasítások

⚠ FIGYELEM: Az ebben a használati útmutatóban leírt kezelőszervektől vagy beállításoktól, illetve eljárásoktól eltérő kezelőszervek és beállítások használata, illetve más eljárások végrehajtása áramütéssel, elektromos kockázattal és/vagy mechanikai veszélyekkel járhat.

- A monitort stabil felületre helyezze és óvatosan kezelje. A képernyő törékeny, ezért megsérülhet, ha elejtik vagy erős ütés éri.
- Mindig győződjön meg arról, hogy az Ön monitorjának elektromos tápellátása megfelel az Ön tartózkodási helyén rendelkezésre álló tápfeszültségnek.
- A monitort szobahőmérsékleten tartsa. A szélsőségesen hideg vagy meleg körülmények károsan befolyásolhatják a kijelző folyadékkristályát.
- Ne tegye ki a monitort erős rezgésnek vagy ütődésnek. Például, ne helyezze a monitort gépkocsi csomagtartójába.
- Húzza ki a monitor tápkábelét, ha hosszabb ideig nem fogja használni.
- Az áramütés elkerülése érdekében soha ne távolítsa el a fedeleket vagy érintse meg a monitor belsejét.

A biztonsági utasításokkal kapcsolatos tájékoztatásért lásd: Biztonsági, környezetvédelmi és szabályozási információk (SERI).









A monitorról

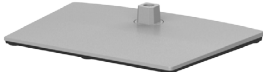

A csomag tartalma

A monitort az alábbi táblázatban bemutatott tartozékokkal együtt szállítjuk. Ha valamelyik részegység hiányzik, vegye fel a kapcsolatot a Dellel. Bővebb tájékoztatásért lásd: [Kapcsolatfelvétel a Dellel](#).

MEGJEGYZÉS: Elképzelhető, hogy egyes részegységek opcionálisak és az Ön által megvásárolt monitor nem tartalmazza azokat. Egyes jellemzők nem feltétlenül elérhetők bizonyos országokban.

	Display (Megjelenítés)
	Állvány
	Talp
	Tápkábel (országoként eltér)
	DisplayPort 1,8 méteres kábel (DisplayPort - DisplayPort) (csak U2722D/U2722DE)
	USB-C 1,0 méteres kábel (A-C átalakító)



	USB-C 1,0 méteres kábel (C-C kábel) (csak U2722DE)
	HDMI 1,8 méteres kábel (csak U2722DX)
	<ul style="list-style-type: none"> • Gyors beüzemelési útmutató • Biztonsági, környezetvédelmi és szabályozási információk • Gyári kalibrációs jelentés

A termék jellemzői

A **Dell UltraSharp U2722D/U2722DX/U2722DE** monitor aktív mátrix, vékonyfilm tranzistoros (TFT), folyadékkristályos panellel (LCD) és LED háttérvilágítással rendelkezik. A monitor jellemzői egyebek között a következők:

- 68,47 cm (27,0 in.) aktív terület (átlósan mérve) 2560 x 1440 (16:9) felbontás, valamint teljes képernyős támogatás a kisebb felbontásokhoz.
- Nagy látószög 100%-os sRGB-vel és 100%-os Rec. 709 színtartománnyal és <2 átlagos Delta E értékkel.
- Billentés, forgatás, képelforgatás és magasságállítás funkciókkal.
- Levehető állvány és Video Electronics Standards Association (VESA™) 100 mm-es szerelőnyílások a rugalmas felszerelési lehetőségekhez.
- Az ultravékony káva minimálisra csökkenti a káva miatti rést a többmonitoros használat során, és egyszerűbb felállítást tesz lehetővé, elegáns megtekintési élményt kínálva.
- A DP által kínált sokoldalú digitális csatlakoztatási lehetőségek jövőállóvá teszik monitorát.
- Egy darab USB-C aljzat a kompatibilis notebook számítógépek tápfeszültséggel történő ellátásához, miközben videojelet fogad (csak U2722DE).
- Az USB-C és RJ45-aljzatok egy kábeles hálózati csatlakozást tesznek lehetővé (csak U2722DE).
- Plug and Play képesség amennyiben a számítógépe támogatja.
- Képernyőmenüs (OSD) beállítási lehetőségek az egyszerű beállításhoz és optimális képhez.



- Főkapcsoló- és OSD-gombok zárolása.
 - Biztonsági zárat fogadó horony.
 - ≤ 0,3 W Kikapcsolt módban.
 - Picture by Picture (PBP) mód választását is lehetővé teszi.
 - Lehetőség van az USB KVM funkció váltására PBP-módban (csak U2722DE).
 - A monitort ellátták a Dell Power Button Sync (DPBS) funkcióval, ami a PC rendszer energiaállapotának vezérlését teszi lehetővé a monitor főkapcsolójával (csak U2722DE). *
 - A monitor lehetővé teszi, hogy a DisplayPort-aljzaton felfűzött monitorok szinkronizálódjanak előre beállított OSD-beállítások csoportjának háttérbeli betöltésével a Multi-Monitor Sync (MMS) funkció révén.
 - Premium Panel Exchange a lelki nyugalomért.
 - Optimális szemkényelmet villódzásmentes képernyővel és alacsony szintű kékfénykibocsátással.
 - A monitor Alacsony szintű kékfényt kibocsátó panelt alkalmaz és megfelel a TÜV Rheinland (Hardveres megoldás) követelményeinek gyári alapbeállításban/alapértelmezett módban.
 - Csökkenti a képernyő által kibocsátott kékfény hordozta veszély szintjét, hogy a megtekintés kevésbé legyen megterhelő a szemének.
 - A monitor villódzásmentes technológiát alkalmaz, ami megszünteti a látható villódzást, kényelmes megtekintési élményt nyújt és megelőzi a szemmegeőltetést és -fáradtságot a felhasználóknál.
- * PC rendszer, amely támogatja a DPBS-t: Dell OptiPlex 7090/3090 Ultra platform.

⚠ FIGYELEM: A monitor kékfény-kibocsátásának esetleges hosszú távú hatásai károsak lehetnek a szemre, pl. szemmegeőltetést, digitális szemirritációt okozva.



Alkatrészek és kezelőszervek

Előnézet

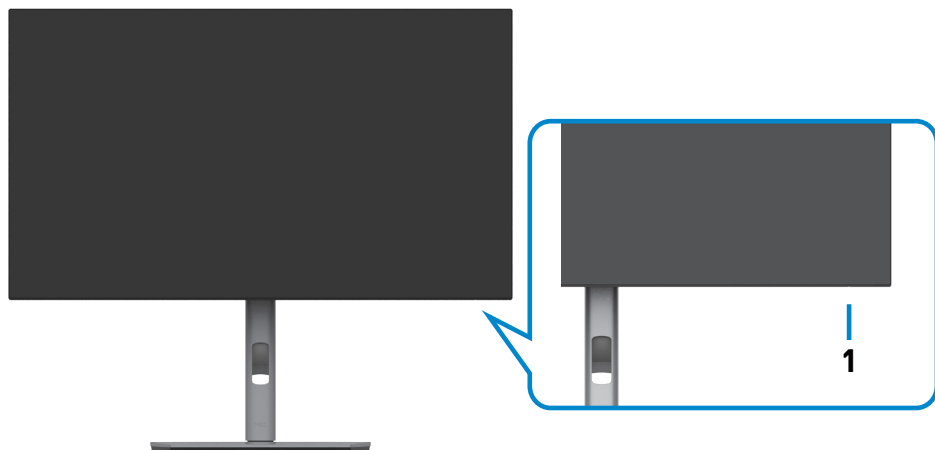

Címke	Leírás	Használat
1	Működésjelző LED	A folyamatos fehér színű fény azt jelzi, hogy a monitor be van kapcsolva és rendesen működik. A fehéren villogó fény azt jelzi, hogy a monitor készenléti üzemmódban van.



Hátulnézet









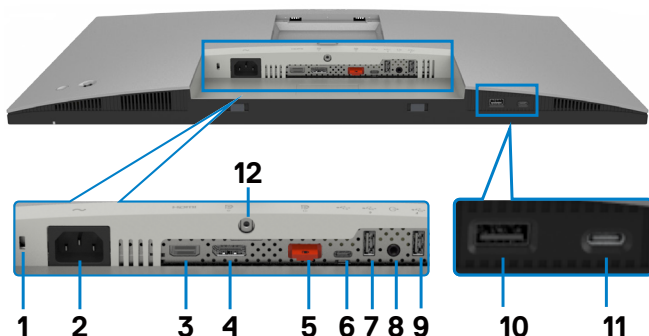

Címke	Leírás	Használat
1	VESA-szerelőnyílások (100 mm x 100 mm a felszerelt VESA-fedél alatt)	Szerelje fel a falra a monitort egy VESA-kompatibilis fali konzolkészlet segítségével (100 mm x 100 mm).
2	Szabályozással kapcsolatos információkat tartalmazó címke	Felsorolja a hatósági jóváhagyásokat.
3	Állvány kioldó gombja	Kioldja az állványt a monitorról.
4	Főkapcsoló gomb	A monitor be-, illetve kikapcsolásához.
5	Botkormány	Az OSD-menü vezérléséhez való. További információkért lásd: A monitor működtetése.
6	MAC-cím, vonalkód, sorozatszám és szervizcímke	Erre a címkére hivatkozzon, ha fel kell vennie a kapcsolatot a Dellel műszaki segítség ügyében. A szervizcímke egyedi alfanumerikus azonosító, amely lehetővé teszi a Dell szerviztechnikusai számára a számítógép hardverelemeinek azonosítását és a jótállási információk elérését.
7	Kábelrendező nyílás	A kábelek rendezésére lehet használni úgy, hogy a nyíláson átfűzi azokat.





Alulnézet

U2722D/U2722DX







Címke	Leírás	Használat
1	Biztonsági zárat fogadó horony	A monitort biztonsági kábelzárral helyhez rögzíti (külön kapható).
2	 Tápcsatlakozó	Csatlakoztassa a tápkábelt.
3	 HDMI-aljzat	Csatlakoztassa számítógépét a HDMI-kábel segítségével.
4	 DisplayPort-bemenet	Csatlakoztassa számítógépét a DisplayPort-kábel segítségével.
5	 DP-aljzat (ki) 	DP-kimenet MST (Multi-Stream Transport)-képes monitor számára. Az MST engedélyezését illetően lásd a következő fejezet utasításait: „ A monitor csatlakoztatása a DP MST-funkció használatához ”. MEGJEGYZÉS: A DP kimeneti aljzat használatához távolítsa el a gumidugót.
6	 USB-C upstream aljzat	Csatlakoztassa a számítógéphez USB-kábellel (A-C vagy C-C). A kábel csatlakoztatása után a monitoron lévő USB downstream aljzatok használhatók.
7,9,10	 Super speed USB 10 Gbps (USB 3.2 Gen2) (3)	Csatlakoztassa USB-eszközét. Ezeket az aljzatokat csak akkor használhatja, ha USB-kábellel (A – C vagy C – C) összekötötte a számítógépet a monitorral. Az  akkumulátor ikonnal jelölt aljzatok támogatják a Battery Charging Rev. 1.2 funkciót.



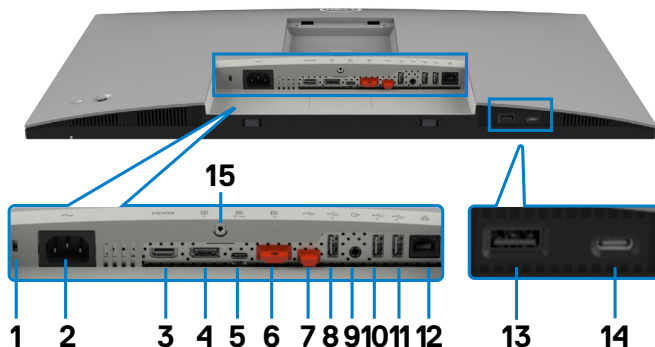









8	 Audió vonalszintű kimeneti aljzat	Csatlakoztasson hangsugárzókat hang lejátsztásához HDMI- vagy DisplayPort audió csatornán. Csak kétcsatornás audió támogatott. MEGJEGYZÉS: az audió vonalszintű kimeneti csatlakozó nem támogatja a fejhallgató használatát.
11	 USB-C downstream aljzat	Az  ikonnal jelölt aljzat támogatja az 5 V/ 3 A kimeneti teljesítményt. Csatlakoztassa USB-eszközét. Ezt az aljzatot csak akkor használhatja, ha USB-kábellel (A – C vagy C – C) összekötötte a számítógépet a monitorral.
12	Állványrögzítő	Az állványt a monitorhoz rögzítheti egy M3 x 8 mm -es csavar segítségével (a csavar nem tartozék).

U2722DE



Címke	Leírás	Használat
1	Biztonsági zárat fogadó horony	A monitort biztonsági kábelzárral helyhez rögzíti (külön kapható).
2	 Tápcsatlakozó	Csatlakoztassa a tápkábelt.
3	 HDMI-aljzat	Csatlakoztassa számítógépet a HDMI-kábel segítségével.
4	 DisplayPort-bemenet	Csatlakoztassa számítógépet a DisplayPort-kábel segítségével.



<p>5</p>	 <p>USB-C aljzat (Videó + adat)</p>	<p>Csatlakoztassa a számítógéphez az USB-C-kábel segítségével.</p> <p>Az USB-C-aljzat a leggyorsabb adatátviteli sebességet kínál, és az alternatív mód DP 1.4 támogatással legfeljebb 2560 x 1440 felbontást tesz lehetővé 60 Hz mellett PD 20 V/4,5 A, 15 V/3 A, 9 V/3 A, 5 V/3 A.</p> <p>MEGJEGYZÉS: Az USB-C nem támogatott Windows 10-nél korábbi Windows verziók esetében.</p>
<p>6</p>	 <p>DP-aljzat (ki)</p> 	<p>DP-kimenet MST (Multi-Stream Transport)-képes monitor számára. Az MST engedélyezését illetően lásd a következő fejezet utasításait: „A monitor csatlakoztatása a DP MST-funkció használatához”.</p> <p>MEGJEGYZÉS: A DP kimeneti aljzat használatához távolítsa el a gumidugót.</p>
<p>7</p>	 <p>USB-C upstream aljzat</p> 	<p>Csatlakoztassa a számítógéphez USB-kábellel (A–C vagy C–C). A kábel csatlakoztatása után a monitoron lévő USB downstream aljzatok használhatók.</p> <p>MEGJEGYZÉS: Az USB-C-aljzat használatához távolítsa el a gumidugót.</p>
<p>8,10, 11 13</p>	 <p>Super speed USB 10 Gbps (USB 3.2 Gen2) (4)</p>	<p>Csatlakoztassa USB-eszközét. Ezeket az aljzatokat csak akkor használhatja, ha USB-kábellel (A – C vagy C – C) összekötötte a számítógépet a monitorral.</p> <p>Az  akkumulátor ikonnal jelölt aljzatok támogatják a Battery Charging Rev. 1.2 funkciót.</p>
<p>9</p>	 <p>Audió vonalszintű kimeneti aljzat</p>	<p>Csatlakoztasson hangszugárzókat hang lejátsztásához HDMI- vagy DisplayPort audió csatornán. Csak kétcsatornás audió támogatott.</p> <p>MEGJEGYZÉS: az audió vonalszintű kimeneti csatlakozó nem támogatja a fejhallgató használatát.</p>
<p>12</p>	 <p>RJ-45 csatlakozó</p>	<p>Kapcsolódás az internethez. Az interneten való böngészés RJ45-aljzaton csak akkor lehetséges, ha USB-kábellel (A – C vagy C – C) összekötötte a számítógépet a monitorral.</p>
<p>14</p>	 <p>USB-C downstream aljzat</p>	<p>Az  ikonnal jelölt aljzat támogatja az 5 V/ 3 A kimeneti teljesítményt.</p> <p>Csatlakoztassa USB-eszközét. Ezt az aljzatot csak akkor használhatja, ha USB-kábellel (A – C vagy C – C) összekötötte a számítógépet a monitorral.</p>
<p>15</p>	<p>Állványrögzítő</p>	<p>Az állványt a monitorhoz rögzítheti egy M3 x 8 mm -es csavar segítségével (a csavar nem tartozék).</p>



A monitor műszaki adatai

Modell	U2722D/U2722DX	U2722DE
Képernyőtípus	Aktív mátrix - TFT LCD	
Paneltípus	Síkbeli kapcsolási technológia	
Képarány	16:9	
Hasznos képméret arányai		
Átló	68,47 mm (27 in.)	
Aktív képterület		
Vízszintes	596,74 mm (23,49 in.)	
Függőleges	335,66 mm (13,22 in.)	
Terület	200301,74 mm ² (310,47 in. ²)	
Pixelméret	0,2331 mm x 0,2331 mm	
Pixel per hüvelyk (PPI)	108,78	
Látószög		
Vízszintes	178° (jellemző)	
Függőleges	178° (jellemző)	
Brightness (Fényerő)	350 cd/m ² (jellemző)	
Kontrasztarány	1000-1 (jellemző)	
Kijelzőképernyő bevonata	Az első polárszűrő tükröződésmentes (3H) kemény bevonata	
Háttérvilágítás	LED	
Válaszidő (Szürkétől szürkéig)	5 ms (Gyors üzemmód) 8 ms (Normál üzemmód)	
Színmélység	1,07 milliárd szín	
Színartomány*	100% sRGB 100% Rec. 709 95% DCI-P3	
Kalibrálás pontossága	Delta E < 2 (átlagos) (sRGB, Rec. 709)	



Csatlakoztatási lehetőségek	<ul style="list-style-type: none"> · 1 x DP 1.4 (HDCP 1.4) · 1 x HDMI 1.4 · 1 x USB-C (USB 3.2 Gen2, 10 Gbps) upstream (csak adat) · 1 x DP (kimenet) · 1 x Analóg 2.0 vonalszintű hangkimenet (3,5 mm-es jack) · 2 x USB-A (USB 3.2 Gen2, 10 Gbps) downstream <p>Gyors elérés:</p> <ul style="list-style-type: none"> · 1 x USB-A (USB 3.2 Gen2, 10 Gbps) downstream BC 1.2-vel · 1 x USB-C (USB 3.2 Gen2, 10 Gbps, 15 W) downstream 	<ul style="list-style-type: none"> · 1 x DP 1.4 (HDCP 1.4) · 1 x HDMI 1.4 · 1 x USB-C (DP 1.4, PD: 90 W, 2/4 sávátkapcsolás USB 3.2 Gen2, 10 Gbps) - upstream · 1 x USB-C (USB 3.2 Gen2, 10 Gbps) upstream · 1 x DP (kimenet) · 1 x Analóg 2.0 vonalszintű hangkimenet (3,5 mm-es jack) · 3 x USB-A (USB 3.2 Gen2, 10 Gbps) downstream <p>Gyors elérés:</p> <ul style="list-style-type: none"> · 1 x USB-A (USB 3.2 Gen2, 10 Gbps) downstream BC 1.2-vel · 1 x USB-C (USB 3.2 Gen2, 10 Gbps, 15 W) downstream
Káva szélessége (a monitor széle és az aktív képterület között)		
Fent	7,30 mm	
Bal/Jobb	7,30 mm	
Lent	9,05 mm	
Állíthatóság		
Állítható magasságú állvány	150 mm	
Döntés	-5° és 21° között	
Elfordítás	-45° és 45° között	
Tengely	-90° és 90° között	
Kábelrendező	Yes (Igen)	
Dell Display Manager (DDM)-kompatibilitás	Easy Arrange és egyéb fontos funkciók	
Biztonság	Biztonsági zárat fogadó horony (A biztonsági kábelrögzítő külön megvásárolható)	

* Csak a panel saját felbontása mellett, a Custom Mode (Egyedi mód) előbeállítás alatt.



Felbontási adatok

Vízszintes pásztázási tartomány	30 kHz és 90 kHz között
Függőleges pásztázási tartomány	49 kHz és 76 kHz között
Maximális előbeállított felbontás	2560 x 1440 képpont 60 MHz mellett
Video-megjelenítési képességek (HDMI)	480i, 480p, 576i, 560p, 720p, 1080i, 1080p
Video-megjelenítési képességek (DP és USB-C alternatív mód)	480p, 560p, 720p, 1080p

Előre beállított megjelenítési módok

Megjelenítési mód	Vízszintes frekvencia (kHz)	Függőleges frekvencia (Hz)	Pixel-órajel (MHz)	Szink. polaritás (Vízszintes/Függőleges)
IBM, 720 x 400	31,47	70,08	28,32	-/+
VESA, 640 x 480	31,47	59,94	25,18	-/-
VESA, 640 x 480	37,50	75,00	31,50	-/-
VESA, 800 x 600	37,88	60,32	40,00	+/+
VESA, 800 x 600	46,88	75,00	49,50	+/+
VESA, 1024 x 768	48,36	60,00	65,00	-/-
VESA, 1024 x 768	60,02	75,03	78,75	+/+
VESA, 1152 x 864	67,50	75,00	108,00	+/+
VESA, 1280 x 1024	63,98	60,02	108,00	+/+
VESA, 1280 x 1024	79,98	75,02	135,00	+/+
VESA, 1600 x 1200	75,00	60,00	162,00	+/+
CTA, 1920 x 1080	67,50	60,00	148,50	+/+
VESA, 1920 x 1200	74,04	59,95	154,00	+/-
VESA, 2048 x 1080	66,66	59,98	147,18	+/-
VESA, 2048 x 1080	26,37	24,00	58,23	+/-
CVR, 2560 x 1440	88,79	59,95	241,50	+/-



DP Multi-Stream Transport (MST) módok

MST forrásmonitor	Támogatott külső monitorok maximális száma
	2560 x 1440/60 Hz
2560 x 1440/60 Hz	2

MEGJEGYZÉS: Külső monitor maximális támogatott felbontása kizárólag 2560 x 1440/60 Hz.

USB-C Multi-Stream Transport (MST) módok (csak U2722DE)

OSD infó megjelenítése: Kapcsolat sebessége (aktuális)	Támogatott külső monitorok maximális száma
	2560 x 1440/60 Hz
HBR3	2
HBR2	1

Elektromos adatok

Modell	U2722D	U2722DX	U2722DE
Videó bemeneti jelek	· Digitális videojel minden differenciális vonalhoz · Differenciás vonalanként 100 ohm névleges impedancia · DP/HDMI/USB-C (csak U2722DE) jellbemenet támogatása		
Bemeneti feszültség/ frekvencia/ áramerősség	100-240 VAC / 50 vagy 60 Hz \pm 3 Hz / 1,6 A (maximális)		100-240 VAC / 50 vagy 60 Hz \pm 3 Hz / 2,4 A (maximális)
Bekapcsolási túláram	120 V: 30 A (Max.) 240 V: 60 A (Max.) A bekapcsolási túláram mérése 0°C környezeti hőmérsékleten történt.		120 V: 42 A (Max.) 240 V: 80 A (Max.) A bekapcsolási túláram mérése 0°C környezeti hőmérsékleten történt.



Energiafogyasztás	0,3 W (Kikapcsolt mód) ¹ 0,3 W (Készenléti mód) ¹ 20 W (Bekapcsolt mód) ¹ 74 W (Max.) ² 16,11 W (B _{ekapcsolt mód}) ³ 51,39 kWh (TEC) ³	74 W (Max.) ² 16,11 W (B _{ekapcsolt mód}) ³ 51,39 kWh (TEC) ³	0,3 W (Kikapcsolt mód) ¹ 0,3 W (Készenléti mód) ¹ 20,4 W (Bekapcsolt mód) ¹ 197 W (Max.) ² 20,32 W (B _{ekapcsolt mód}) ³ 66,74 kWh (TEC) ³
-------------------	--	--	---

¹ Az EU 2019/2021 és EU 2019/2013 szerinti fogalom (csak U2722D/U2722DE).

² Maximális fényerő- és kontrasztbeállítás maximális terheléssel valamennyi USB-aljzaton.

³ B_{ekapcsolt mód}: energiafogyasztás bekapcsolt módban, ahogyan az Energy Star 8.0-s verziója meghatározza.

TEC: Teljes energiafogyasztás kWh-ban, ahogyan az Energy star 8.0-s verziója meghatározza.

A jelen dokumentum csak tájékoztató jellegű, és a laboratóriumi teljesítményt tükrözi. Az Ön terméke – a megrendelt szoftvertől, alkatrészeketől és perifériáktól függően – eltérően teljesíthet, és nem köteles frissíteni az ilyen jellegű információkat.

Ennek megfelelően a vásárlónak nem javasolt ezen információkra támaszkodnia, ha az elektromos tűréshatárok vagy bármi egyéb témakörben döntést hoz meg. Sem kifejezett, sem hallgatóságos garanciát nem vállalunk a pontosságra és a teljességre vonatkozóan.



 **MEGJEGYZÉS: Ez a monitor ENERGY STAR minősítéssel rendelkezik.**



Ez a termék a gyári beállításokkal megfelel az ENERGY STAR besorolásnak. A gyári alapbeállítások az OSD menü „Gyári alaphelyzet” funkciójával állíthatók vissza. A gyári alapbeállítások módosítása, illetve egyéb funkciók bekapcsolása növelheti az áramfogyasztást, ami így túllépheti az ENERGY STAR által meghatározott korlátot.



Fizikai jellemzők

Modell	U2722D/U2722DX	U2722DE
Csatlakozó típusa	<ul style="list-style-type: none"> • DP-csatlakozó (DP-bemenet és DP-kimenet beleértve) • HDMI-csatlakozó • Vonalszintű hangkimenet • USB-C (USB 3.2 Gen2, 10 Gbps) upstream aljzat • USB-A (USB 3.2 Gen2, 10 Gbps) downstream aljzat x 3 (Az  akkumulátor ikonnal jelölt aljzatok támogatják a BC 1.2-t.) • USB-C (USB 3.2 Gen2, 10 Gbps, 15 W) downstream aljzat 	<ul style="list-style-type: none"> • DP-csatlakozó (DP-bemenet és DP-kimenet beleértve) • HDMI-csatlakozó • USB-C-csatlakozó • Vonalszintű hangkimenet • USB-C (USB 3.2 Gen2, 10 Gbps) upstream aljzat • USB-A (USB 3.2 Gen2, 10 Gbps) downstream aljzat x 4 (Az  akkumulátor ikonnal jelölt aljzatok támogatják a BC 1.2-t.) • RJ45-aljzat • USB-C (USB 3.2 Gen2, 10 Gbps, 15 W) downstream aljzat
Jelkábel típusa	DP – DP 1,8 méteres kábel (csak U2722D/U2722DE) HDMI 1,8 méteres kábel (csak U2722DX) USB 3.2 Gen2 C – C 1,0 méteres kábel (csak U2722DE) USB 3.2 Gen2 A – C 1,0 méteres átalakítókábel	
Méretek (állvánnyal együtt)		
Magasság (kiterjesztett)	535,13 mm (21,07 in.)	
Magasság (összecsukott)	385,13 mm (15,16 in.)	
Szélesség	611,34 mm (24,07 in.)	
Mélység	185,00 mm (7,28 in.)	
Méretek (állvány nélkül)		
Magasság	352,01 mm (13,86 in.)	
Szélesség	611,34 mm (24,07 in.)	
Mélység	49,50 mm (1,95 in.)	



Állvány méretei		
Magasság (kiterjesztett)	428,30 mm (16,86 in.)	
Magasság (összecsukott)	381,50 mm (15,02 in.)	
Szélesség	268,00 mm (10,55 in.)	
Mélység	185,00 mm (7,28 in.)	
Tömeg		
Tömeg csomagolva	9,62 kg (21,21 lb)	10,01 kg (22,06 lb)
Tömeg állványszereléssel és kábelekkel	6,61kg (14,57lb)	7,02 kg (15,47 lb)
Tömeg állványszerelvény nélkül (Falra szerelés és VESA-konzol szempontjából – kábelek nélkül)	4,38 kg (9,66 lb)	4,78 kg (10,54 lb)
Állványszerelvény tömege	1,81 kg (3,99 lb)	



Környezeti jellemzők

Szabványnak való megfelelés	
<ul style="list-style-type: none">• ENERGY STAR minősítésű monitor.• EPEAT-bejegyzés, ahol alkalmazható. Az EPEAT-bejegyzés országonként eltérő. Lásd a https://www.epeat.net oldalt az Ön országára vonatkozó regisztrációs állapotot illetően.• TCO és TCO Edge Certified Display.• Megfelel az RoHS irányelvnek.• BFR/PVC mentes monitor (a külső kábelek kivételével).• Megfelel az NFPA 99 szivárgási áramra vonatkozó követelményeknek.• Arzén- és higanymentes üveg csak a panelre vonatkozóan.	
Hőmérséklet	
Működés	0°C – 40°C (32°F – 104°F)
Üzemen kívüli	-20°C to 60°C (-4°F - 140°F)
Nedvességtartalom	
Működés	10% és 80% között (nem lecsapódó)
Üzemen kívüli	5% és 90% között (nem lecsapódó)
Tengerszint feletti magasság	
Működés	5 000 m (16 404 ft) (maximum)
Üzemen kívüli	12 192 m (40 000 ft) (maximum)
Hőleadás	
U2722D/U2722DX	252,50 BTU/óra (maximum) 68,24 BTU/óra (Bekapcsolt üzemmódban)
U2722DE	672,19 BTU/óra (maximum) 68,24 BTU/óra (Bekapcsolt üzemmódban)



Csatlakozó érintkező-kiosztása

DP-aljzat (Bemenet)

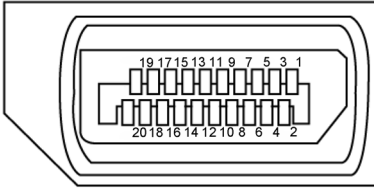

Érintkező száma	A csatlakozó jelkábel 20 érintkezős vége
1	ML3(n)
2	FÖLDELÉS
3	ML3(p)
4	ML2(n)
5	FÖLDELÉS
6	ML2(p)
7	ML1(n)
8	FÖLDELÉS
9	ML1(p)
10	ML0(n)
11	FÖLDELÉS
12	ML0(p)
13	CONFIG1
14	CONFIG2
15	AUX CH (p)
16	FÖLDELÉS
17	AUX CH (n)
18	Hot Plug érzékelés
19	Visszatérő
20	DP_PWR



DP-aljzat (Kimenet)

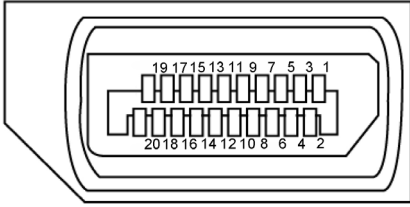

Érintkező száma	A csatlakozó jelkábel 20 érintkezős vége
1	MLO(p)
2	FÖLDELÉS
3	MLO(n)
4	ML1(p)
5	FÖLDELÉS
6	ML1(n)
7	ML2(p)
8	FÖLDELÉS
9	ML2(n)
10	ML3(p)
11	FÖLDELÉS
12	ML3(n)
13	CONFIG1
14	CONFIG2
15	AUX CH(p)
16	FÖLDELÉS
17	AUX CH(n)
18	Hot Plug érzékelés
19	Visszatérő
20	DP_PWR



HDMI-aljzat

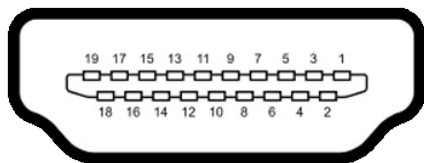

Érintkező száma	A csatlakozó jelkábel 19 érintkezős vége
1	TMDS ADATOK 2+
2	TMDS ADATOK 2 ÁRNYÉKOLÁS
3	TMDS ADATOK 2-
4	TMDS ADATOK 1+
5	TMDS ADATOK 1 ÁRNYÉKOLÁS
6	TMDS ADATOK 1-
7	TMDS ADATOK 0+
8	TMDS ADATOK 0 ÁRNYÉKOLÁS
9	TMDS ADATOK 0-
10	TMDS IDŐZÍTÉS +
11	TMDS IDŐZÍTÉS ÁRNYÉKOLÁS
12	TMDS IDŐZÍTÉS -
13	CEC
14	Fenntartva (Nincs összeköttetés az eszközön)
15	DDC IDŐZÍTÉS (SCL)
16	DDC ADAT (SDA)
17	DDC/CEC földelés
18	+5 V TÁP
19	HOT PLUG ÉRZÉKELÉS



USB-C Port

USB „C“
típusú aljzat

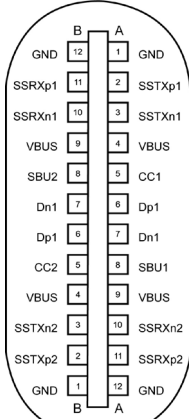



Jellemzően töltőhöz csatlakozik
„C” típusú kábelben

Tű	Jel	Tű	Jel
A1	FÖLDELÉS	B12	FÖLDELÉS
A2	SSTXp1	B11	SSRXp1
A3	SSTXn1	B10	SSRXn1
A4	VBUS	B9	VBUS
A5	CC1	B8	SBU2
A6	Dp1	B7	Dn1
A7	Dn1	B6	Dp1
A8	SBU1	B5	CC2
A9	VBUS	B4	VBUS
A10	SSRXn2	B3	SSTXn2
A11	SSRXp2	B2	SSTXp2
A12	FÖLDELÉS	B1	FÖLDELÉS





Univerzális soros busz (USB) (U2722D/U2722DX)

Ez a fejezet a monitoron elérhető USB-csatlakozókat ismerteti.

MEGJEGYZÉS: legfeljebb 2 A USB downstream aljzaton ( akkumulátor ikonnal rendelkező aljzat) BC 1.2-kompatibilis eszközökkel; legfeljebb 0,9 A a másik 2 USB downstream aljzaton; Legfeljebb 3 A az USB-C downstream aljzaton ( ikonnal rendelkező aljzat) 5 V/3 A-kompatibilis eszközökkel.

Az Ön monitora a következő USB-aljzatokkal rendelkezik:

- 1 db. upstream - hátul.
- 4 db. downstream - 2 db. alul, 2 db. hátul.

Power Charging aljzat - az  akkumulátor ikonnal rendelkező aljzatok támogatják a gyorsöltési képességet, ha az eszköz BC 1.2-kompatibilis. Az USB-C downstream aljzat  ikonnal támogatja a gyorsöltési képességet, ha az eszköz 5V/3A-kompatibilis.

MEGJEGYZÉS: A monitoron lévő USB-aljzatok csak akkor működnek, ha a monitor be van kapcsolva vagy készenléti módban van. Bekapcsolt állapot készenléti módban: ha az USB-kábel (A – C vagy C – C) be van dugva, az USB-aljzatok normálisan képesek működni. Ellenkező esetben alkalmazza az USB-töltés OSD-beállítását. Ha a beállítás „On in Standby Mode” (Bekapcsolt állapot készenléti módban), akkor az USB normálisan működik. Ellenkező esetben az USB le van tiltva. Ha kikapcsolja a monitort, majd bekapcsolja, a csatlakoztatott perifériáknak néhány másodpercre lehet szükségük a normál működés folytatásához.

Super speed USB 10 Gbps (USB 3.2 Gen2) eszköz

Átviteli sebesség	Adatátviteli sebesség	Maximálisan támogatott teljesítmény (portonként)
Szuper sebesség+	10 Gbps	4.5 W
Szuper sebesség	5 Gbps	4.5 W



USB 2.0 -s eszköz

Átviteli sebesség	Adatátviteli sebesség	Maximális áramfelvétel (portonként)
Hi-Speed	480 Mbps	2.5 W
Full speed	12 Mbps	2.5 W
Alacsony sebesség	1,5 Mbps	2.5 W





Univerzális soros busz (USB) (U2722DE)

Ez a fejezet a monitoron elérhető USB-csatlakozókat ismerteti.

 **MEGJEGYZÉS: legfeljebb 2 A USB downstream aljzaton ( akkumulátorikonnal rendelkező aljzat) BC 1.2-kompatibilis eszközökkel; legfeljebb 0,9 A a másik 3 USB downstream aljzaton; Legfeljebb 3 A az USB-C downstream aljzaton ( ikonnal rendelkező aljzat) 5 V/3 A-kompatibilis eszközökkel.**

Az Ön monitora a következő USB-aljzatokkal rendelkezik:

- 2 db. upstream - hátul.
- 5 db. downstream - 2 db. alul, 3 db. hátul.
Power Charging aljzat - az  akkumulátor ikonnal rendelkező aljzatok támogatják a gyorsöltési képességet, ha az eszköz BC 1.2-kompatibilis. Az USB-C downstream aljzat  ikonnal támogatja a gyorsöltési képességet, ha az eszköz 5V/3A-kompatibilis.

 **MEGJEGYZÉS: A monitoron lévő USB-aljzatok csak akkor működnek, ha a monitor be van kapcsolva vagy készenléti módban van. Bekapcsolt állapot készenléti módban: ha az USB-kábel (A – C vagy C – C) be van dugva, az USB-aljzatok normálisan képesek működni. Ellenkező esetben alkalmazza az egyéb USB-töltés OSD-beállítását. Ha a beállítás „On in Standby Mode” (Bekapcsolt állapot készenléti módban), akkor az USB normálisan működik. Ellenkező esetben az USB le van tiltva. Ha kikapcsolja a monitort, majd bekapcsolja, a csatlakoztatott perifériáknak néhány másodpercre lehet szükségük a normál működés folytatásához.**

Super speed USB 10 Gbps (USB 3.2 Gen2) eszköz

Átviteli sebesség	Adatátviteli sebesség	Maximálisan támogatott teljesítmény (portonként)
Szuper sebesség+	10 Gbps	4.5 W
Szuper sebesség	5 Gbps	4.5 W
Hi-Speed *	480 Mbps	2.5 W
Full speed *	12 Mbps	2.5 W

 **MEGJEGYZÉS: az eszköz sebessége, ha a High Resolution (Nagy felbontás) lehetőséget választják.**

USB 2.0 eszköz

Átviteli sebesség	Adatátviteli sebesség	Maximális áramfelvétel (portonként)
Hi-Speed	480 Mbps	2.5 W
Full speed	12 Mbps	2.5 W
Alacsony sebesség	1,5 Mbps	2.5 W



USB 3.2 Gen2 (10 Gbps) downstream aljzat (Alul)

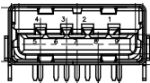

Érintkező száma	Jel elnevezése
1	VBUS
2	D-
3	D+
4	FÖLDELÉS
5	StdA_SSRX-
6	StdA_SSRX+
7	GND_DRAIN
8	StdA_SSTX-
9	StdA_SSTX+
Héj	Árnyékolás

USB 3.2 Gen2 (10 Gbps) downstream aljzat (Hátul)

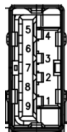

Érintkező száma	Jel elnevezése
1	VBUS
2	D-
3	D+
4	FÖLDELÉS
5	StdA_SSRX-
6	StdA_SSRX+
7	GND_DRAIN
8	StdA_SSTX-
9	StdA_SSTX+
Héj	Árnyékolás

RJ45 Port (Csatlakozó oldalon) (csak U2722DE)

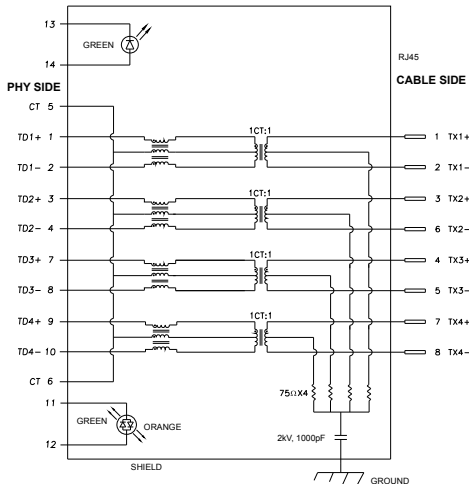

Tű	Jel	Tű	Jel
1	TD1 +	8	TD3 -
2	TD1 -	9	TD4 +
3	TD2 +	10	TD4 -
4	TD2 -	11	ZÖLD_ NARANCSSÁRGA
5	CT	12	ZÖLD_ NARANCSSÁRGA
6	CT	13	ZÖLD
7	TD3 +	14	ZÖLD



Illesztőprogram telepítése

Telepítse a Realtek USB GBE Ethernet vezérlő illesztőprogramját, amelyet az Ön rendszeréhez bocsátanak rendelkezésre. Ez letölthető a <https://www.dell.com/support> oldal „Illesztőprogramok és letöltés” részéről.

Hálózati (RJ45) adatátviteli sebesség USB-C-aljzaton: a maximális sebesség 1000 Mbps.

MEGJEGYZÉS: Ez a LAN-port 1000Base-T IEEE 802.3az-kompatibilis és támogatja a MAC-cím (típuscímkére nyomtatva), az átmenő csatlakozás, az ébresztés LAN-ra (Wake-on-LAN - WOL) készenléti módból (csak S3 only) és a PXE Boot funkciót. E 3 jellemző a BIOS-beállítástól és az operációs rendszer verziójától függ.

RJ45-aljzat LED állapota (csak U2722DE):

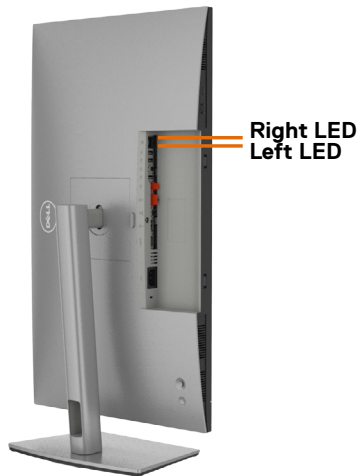

LED	Szín	Leírás
Jobb oldali LED	Sárga vagy zöld	Sebesség-kijelzés: <ul style="list-style-type: none">• Sárga fény - 1000 Mbps• Zöld fény - 100 Mbps• Kikapcsolva - 10 Mbps
Bal oldali LED	Zöld	Kapcsolat/Tevékenység kijelzés: <ul style="list-style-type: none">• Villog - tevékenység a porton.• Zöld fény - kapcsolat létesítése.• Kikapcsolva - a kapcsolat nem jött létre.

MEGJEGYZÉS: Az RJ45-kábel nem tartozék.



Plug-and-Play

A monitort bármilyen Plug-and-Play-kompatibilis rendszerben telepítheti. A monitor automatikusan Extended Display Identification Data (EDID) adatokkal látja el a számítógépes rendszert Display Data Channel (DDC) protokollok segítségével, így a rendszer képes lesz saját magát konfigurálni és optimális monitorbeállításokat alkalmazni. A legtöbb monitor telepítés automatikus, de kívánságra választhat eltérő beállításokat is. A monitorbeállítások módosítására vonatkozó további információkért lásd: [A monitor működtetése](#).

LCD monitor minőségi és képpont szabályzat

Az LCD-monitor gyártási folyamat során előfordulhat, hogy egy vagy több képpont változatlan állapotban rögzül, ami nehezen látható és nem befolyásolja a megjelenítés minőségét vagy használhatóságát. Az LCD-monitor képpont szabályzatáról a Dell támogatási webhelyen található részletesebb információt: <https://www.dell.com/pixelguidelines>.

Ergonómia

△ VIGYÁZAT: A billentyűzet nem megfelelő vagy hosszú ideig tartó használata sérülést okozhat.

△ VIGYÁZAT: A monitorképernyő hosszú ideig tartó nézése szem-megerőltetést eredményezhet.

A kényelem és hatékonyság érdekében vegye figyelembe az alábbi útmutatásokat a számítógépes munkaállomás felállításakor és használata során:

- Úgy helyezze el a számítógépet, hogy a monitor és a billentyűzet munka közben közvetlenül Ön előtt legyen. A billentyűzet elhelyezéséhez különleges polcok kaphatók a kereskedelmi forgalomban.
- A monitor hosszú ideig tartó használata miatti szem-megerőltetés és a nyaki/kar-/hát-/vállfájdalom kockázatának csökkentése érdekében a következőket tanácsoljuk:
 1. A képernyőt a szemétől 20 és 28 in (50 - 70 cm) közötti távolságra helyezze el.
 2. A monitor hosszú ideig tartó használata után gyakran pislogjon, hogy megnedvesítse a szemét, vagy használjon vizet a célra.
 3. Két óránként rendszeresen tartson szünetet 20 percre.
 4. Időnként tekintsen el a monitorképernyőről és összpontosítson egy 20 láb távolságra lévő tárgyra legalább 20 másodpercen át, amikor szünetet tart.
 5. Amikor szünetet tart, nyújtózkodjon, hogy enyhítse az esetleges feszültséget a nyakában, karjában, hátában és vállában.
- Győződjön meg arról, hogy a monitor képernyője szemmagasságban vagy annál kicsit lejjebb van, amikor előtte ül.



- Állítsa be a monitor dőlésszögét, a kontrasztot és a fényerőt.
- Állítsa be a környezeti megvilágítást (például mennyezeti lámpák, asztali lámpák és a közeli ablakokon lévő sötétítő függönyök vagy zsaluk) a monitorképernyőn lévő fényvisszaverődések és tükröződések minimálisra csökkentése érdekében.
- Megfelelő deréktámasszal rendelkező széket használjon.
- Alkarját vízszintes helyzetben tartsa úgy, hogy csuklói semleges és kényelmes helyzetben legyenek, miközben a billentyűzetet vagy egeret használja.
- Mindig hagyjon helyet a keze pihentetésére, miközben a billentyűzetet vagy egeret használja.
- A felkarok lazán az oldalán pihenjenek.
- Győződjön meg arról, hogy a talpa egyenesen helyezkedik el a padlón.
- Ülés közben győződjön meg arról, hogy minden a lábának súlya a lábfejére nehezedik, nem széke elülső részére. Állítsa be a széke magasságát, vagy használjon lábtartót a megfelelő testtartás érdekében.
- Változtassa munkavégzési tevékenységeit. Próbálja meg úgy szervezni a munkáját, hogy ne kelljen hosszú ideig egy helyben ülnie és dolgoznia. Próbáljon meg rendszeres időközönként felállni és sétálni.
- Az asztala alatti területet tartsa szabadon az akadályoktól, kábelektől és tápkábelektől, amelyek akadályozhatják a kényelmes ülést vagy potenciális eldőlési veszélyt jelenthetnek.

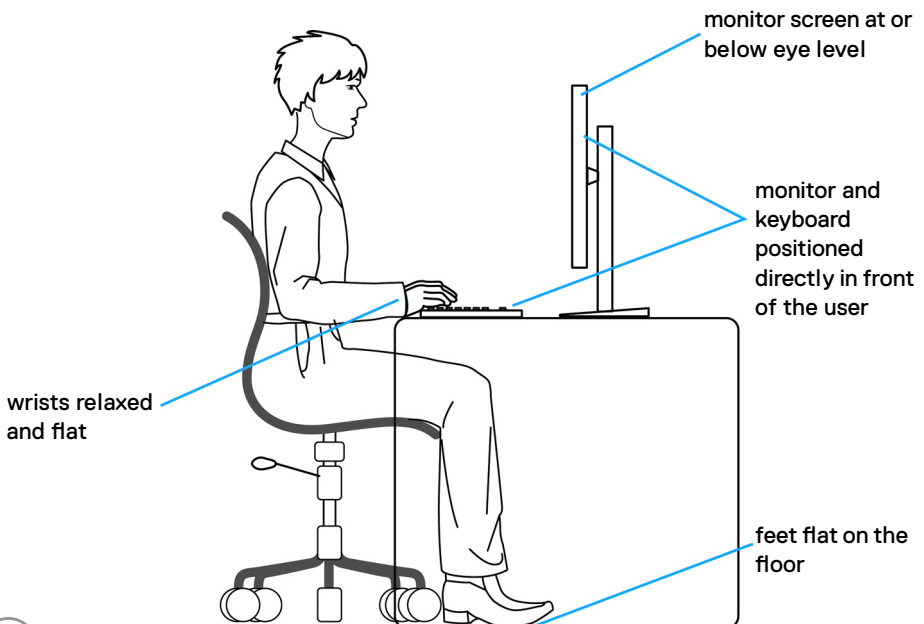

A megjelenítő kezelése és mozgatása

Kövesse az alábbi útmutatásokat annak biztosítására, hogy a monitort emelés és áthelyezés során biztonságosan kezelje:

- A monitor felemelése vagy mozgatása előtt kapcsolja ki a számítógépet és a monitort.
- Húzza ki az összes kábelt a monitorból.
- Tegye vissza a monitort az eredeti dobozba az eredeti csomagolóanyagokkal.
- Szilárdan fogja meg a monitor alsó szélét és oldalát túlzott nyomás kifejtése nélkül, amikor a monitor emelését vagy áthelyezését végzi.

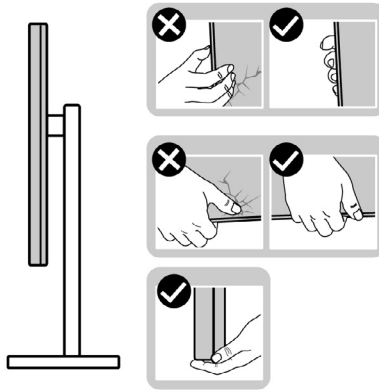

- A monitor felemelése vagy mozgatása során győződjön meg arról, hogy a kijelző nem Ön felé néz és ne nyomja a kijelzőterületet, hogy elkerülje annak karcosodását vagy sérülését.

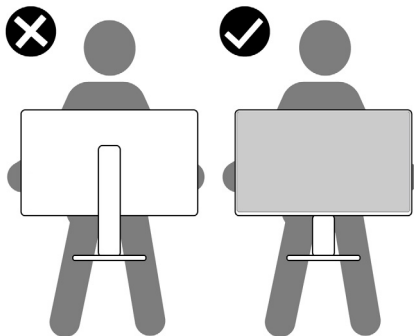

- A monitor szállítása közben kerülje a hirtelen ütések és rázkódást.



- A monitor felemelése vagy mozgatása során ne fordítsa fel a monitort, miközben a talpat vagy állványt fogja. Ez anyagi kárt vagy személyi sérülést okozhat.

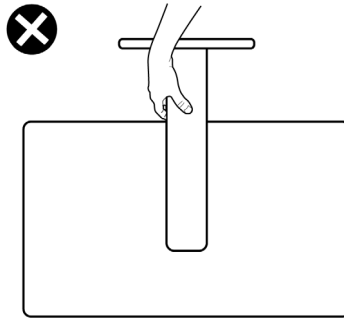

Karbantartási útmutató

A monitor tisztítása

⚠ FIGYELEM: A monitor tisztítása előtt húzza ki a tápkábelt az elektromos csatlakozó aljzatból.

⚠ VIGYÁZAT: Olvassa el és tartsa be a **Biztonsági utasítások** tartalmát, **mielőtt hozzáfogna a monitor tisztításához.**



A legjobb gyakorlatot illetően kövesse az alábbi lista utasításait a monitor kicsomagolása, tisztítása és kezelése során:

- Az antisztatikus kijelző tisztításához enyhén nedvesítsen meg egy puha, tiszta kendőt vízzel. Ha lehetséges, használjon különleges képernyőtisztító kendőt vagy oldatot, amely alkalmas az antisztatikus bevonaton történő használatra. Ne használjon benzolt, hígítót, ammóniát, maró tisztítószeret vagy sűrített levegőt.
- A monitor tisztításához puha, kissé megnedvesített kendőt használjon. Kerülje a mosogatószer használatát, mert az tejszerű lepedékréteget hagy a monitoron.
- Ha fehér port tapasztal a monitor kicsomagolása során, ezt törölje le egy kendővel.
- A monitort óvatosan kezelje, mivel a sötét színű monitor megkarcolódhat és a fehér kopásnyomok jobban láthatók rajta, mint egy világosabb színű monitoron.
- A monitor képminőségének fenntartása érdekében dinamikusan változó képernyőkímélőt használjon, illetve kikapcsolja ki a monitort, ha nem használja.



A monitor felállítása

Az állvány csatlakoztatása

-  **MEGJEGYZÉS:** Az állvány és a talp leválasztott állapotban van, amikor a monitor elhagyja a gyárat.
-  **MEGJEGYZÉS:** Az alábbi utasítások kizárólag a monitorhoz mellékelt állványra vonatkoznak. Amennyiben más forrásból származó állvány csatlakoztatására készül, tekintse meg az állványhoz mellékelt beüzemelési dokumentációt.

A monitorállvány rögzítéséhez:

1. Nyissa ki a doboz elülső fülét az állvány és a talp kivételéhez.

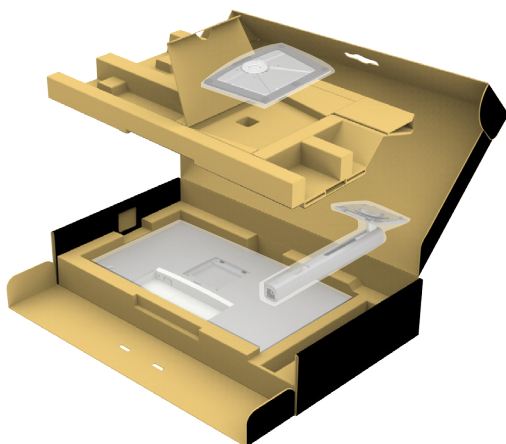

2. Hozza egy vonalba az állványt a talppal, majd helyezze rá.
3. Lazítsa meg a talp alján lévő csavart, majd forgassa az óramutató járásával megegyező irányba az állványszerelvény rögzítéséhez.



4. Zárja le a csavarfogót.

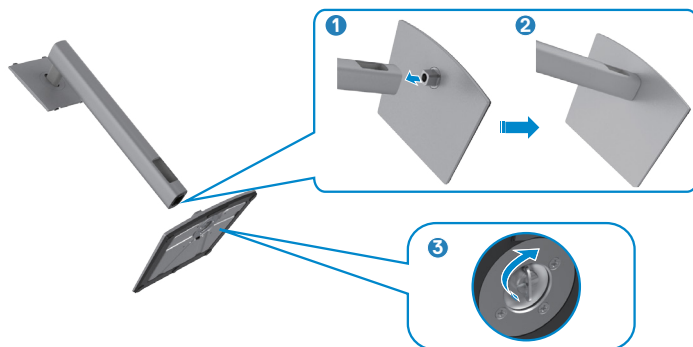

5. Nyissa fel a monitoron lévő védőburkolatot a VESA-nyílás szabaddá tételéhez a monitoron.

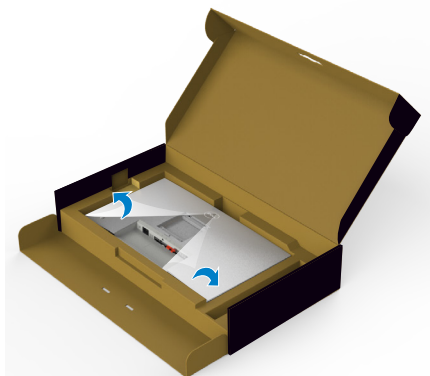

6. Illessze az állványszerelvényen lévő fület a megjelenítő hátsó fedélén lévő nyílásokba, majd engedje le az állványszerelvényt, hogy a helyére pattintsa.

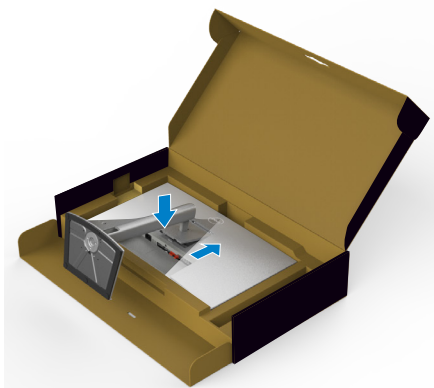

7. Fogja meg az állvány rúdját és óvatosan emelje fel a monitort, majd helyezze egy síma felületre.



MEGJEGYZÉS: Az állványt szilárdan tartsa a monitor felemelése közben, nehogy véletlenül megsérüljön.

8. Emelje le a védőburkolatot a monitorról.

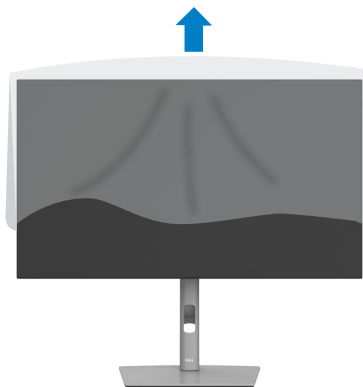

A döntés, elforgatás és függőleges kinyújtás használata

MEGJEGYZÉS: Az alábbi utasítások kizárólag a monitorhoz mellékelt állványra vonatkoznak. Amennyiben más forrásból származó állvány csatlakoztatására készül, tekintse meg az állványhoz mellékelt beüzemelési dokumentációt.

Döntés elforgatás és függőleges kinyújtás

Ha a talp a monitorhoz van erősítve, azt a lehető legkényelmesebb megtekintési szögbe állíthatja.

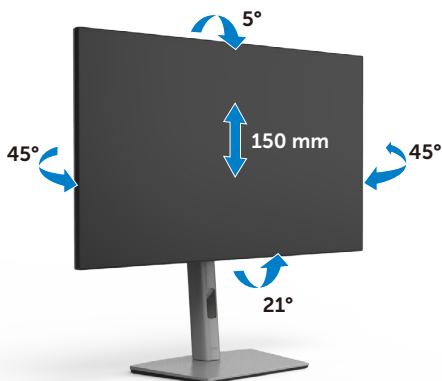

MEGJEGYZÉS: Az állvány leválasztott állapotban van, amikor a monitor elhagyja a gyárat.

A kijelző elforgatása

Mielőtt elforgatná a megjelenítőt, a megjelenítőt az állvány lehető legmagasabb állásába kell emelni és teljesen hátra kell hajtani, nehogy a megjelenítő alját az asztalhoz üsse.



 **MEGJEGYZÉS:** Ahhoz, hogy válthassa Dell számítógépén a megjelenítés távolását fekvő és álló mód között, amikor elforgatja a megjelenítőt, töltsse le és telepítse a legújabb grafikai illesztőprogramot. A letöltéshez lépjen a <https://www.dell.com/support/drivers> oldalra és keresse meg a megfelelő illesztőprogramot.

 **MEGJEGYZÉS:** Álló nézetben teljesítmény-romlást tapasztalhat a grafikát igénybe vevő alkalmazások, pl.3D-s játék használata közben.

A számítógép megjelenítési beállításainak konfigurálása elforgatás után

Miután elforgatta a megjelenítőt, el kell végeznie az alábbi eljárást a rendszere képelforgatási beállításainak konfigurálásához.

 **MEGJEGYZÉS:** Amennyiben a monitort nem Dell számítógéppel használja, tanácsos ellátogatnia a videokártya, illetve az Ön számítógépe gyártójának honlapjára a megjelenítő tartalmának elforgatásával kapcsolatos információkért.

A megjelenítési beállítások konfigurálásához:

1. Jobb egérgombbal kattintson az **Desktop (asztalra)**, majd kattintson a **Properties (Tulajdonságok)** elemre.
2. Jelölje ki a **Settings (Beállítások)** lapfület, majd kattintson az **Advanced (Speciális)** elemre.
3. Ha AMD videokártyával rendelkezik, válassza ki a **Rotation (Elforgatás)** lapfület, majd állítsa be a kívánt tájolást.
4. Ha nVidia videokártyával rendelkezik, kattintson az **nVidia** lapfülre. A bal oldali oszlopban válassza ki az **NVRotate** elemet, majd válassza ki a kívánt tájolást.
5. Ha Intel® videokártyával rendelkezik, jelölje ki az Intel grafika lapfület, kattintson a **Graphic Properties (Grafikai jellemzők)** tételre; jelölje ki a **Rotation (Elforgatás)** lapfület, majd állítsa be a kívánt tájolást.

 **MEGJEGYZÉS:** Ha nem látja az elforgatási lehetőséget, vagy az nem működik megfelelően, lépjen a <https://www.dell.com/support> oldalra és töltsse le a legújabb illesztőprogramot a videokártyája számára.



A kábelek rendezése



Miután elvégezte a szükséges kábelek csatlakoztatását a monitorhoz és a számítógéphez, (lásd **A monitor csatlakoztatása** a kábelek rögzítéséhez), rendezze el a kábeleket a fentiek szerinti módon.

Ha a kábel nem éri el a PC-t, közvetlenül a Pc-hez csatlakoztathatja anélkül, hogy átvezetné a monitorállvány nyílásán.



A monitor csatlakoztatása

 **FIGYELEM:** Mielőtt bármilyen eljáráshoz hozzáfekedene ebben a szakaszban, olvassa el a [Biztonsági utasítások](#) tartalmát.

A monitor csatlakoztatása a számítógéphez:

1. Kapcsolja ki a számítógépet.
2. Csatlakoztassa a DisplayPort-, USB- vagy USB-C-kábelt a monitor és a számítógép közé.
3. Kapcsolja be a monitort.
4. Válassza ki a megfelelő bemeneti forrást a monitor OSD-menüjében és kapcsolja be a számítógépet.

 **MEGJEGYZÉS:** Az U2722D/U2722DX/U2722DE alapértelmezett beállítása a DisplayPort 1.4. Előfordulhat, hogy a DisplayPort 1.1 videokártya nem jeleníti meg helyesen a képet. Lásd: „[Termékspecifikus problémák – Nincs kép DP-csatlakozás használata esetén a PC-vel](#)” című részt az alapértelmezett beállítás módosításához.



U2722D/U2722DX

A HDMI-kábel csatlakoztatása (U2722DX (tartozék) / U2722D (opcionális))



A DP-kábel csatlakoztatása



A monitor csatlakoztatása a DP Multi-Stream Transport (MST) funkció használatához

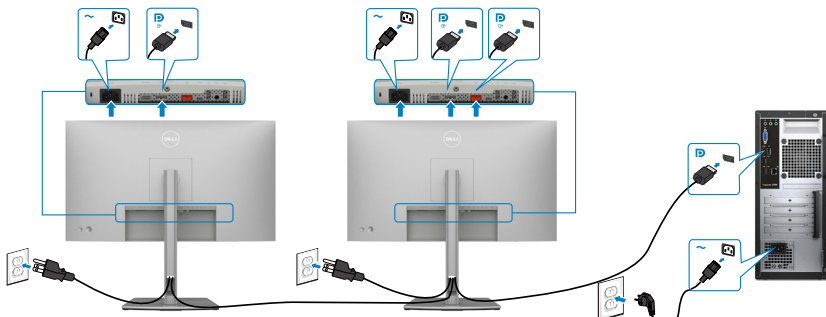

MEGJEGYZÉS: Támogatja a DP MST funkciót. E funkció igénybe vételéhez a PC videokártyájának legalább DP1.2-hitelesítéssel kell rendelkeznie, MST opcióval együtt.

MEGJEGYZÉS: a DP kimeneti aljzat használatához távolítsa el a gumidugót.

Az USB-C-kábel csatlakoztatása (A – C)

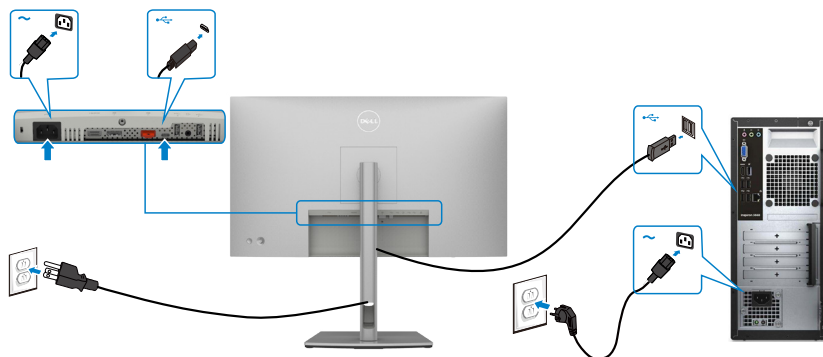

MEGJEGYZÉS: Ez a csatlakozás csak adatátvitelre való, videóra nem alkalmas. A megjelenítéshez másik videó-csatlakozás szükséges.

Az USB-C-kábel csatlakoztatása (C – C) (opcionális)

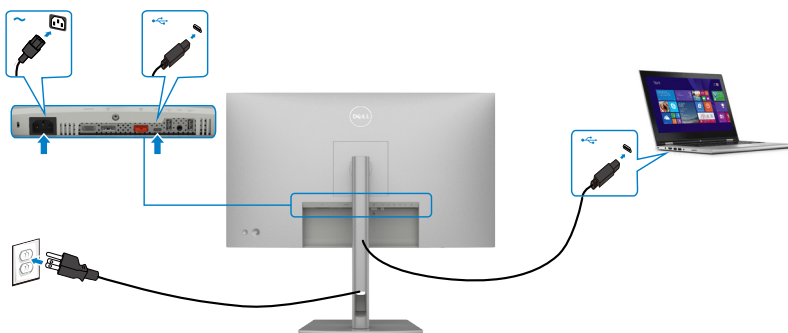

MEGJEGYZÉS: Ez a csatlakozás csak upstream irányú, videóra nem alkalmas. A megjelenítéshez másik videó-csatlakozás szükséges.



U2722DE

A HDMI-kábel csatlakoztatása (opcionális)



A DP-kábel csatlakoztatása



A monitor csatlakoztatása a DP Multi-Stream Transport (MST) funkció használatához

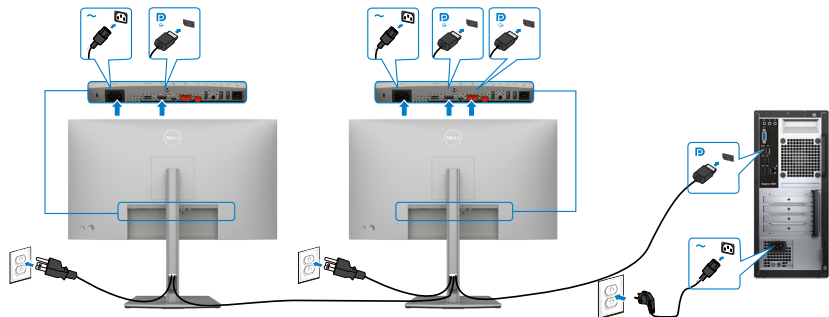

MEGJEGYZÉS: Támogatja a DP MST funkciót. E funkció igénybe vételéhez a PC videokártyájának legalább DP1.2-hitelesítéssel kell rendelkeznie, MST opcióval együtt.

MEGJEGYZÉS: a DP kimeneti aljzat használatához távolítsa el a gumidugót.

Az USB-C-kábel csatlakoztatása (A – C)

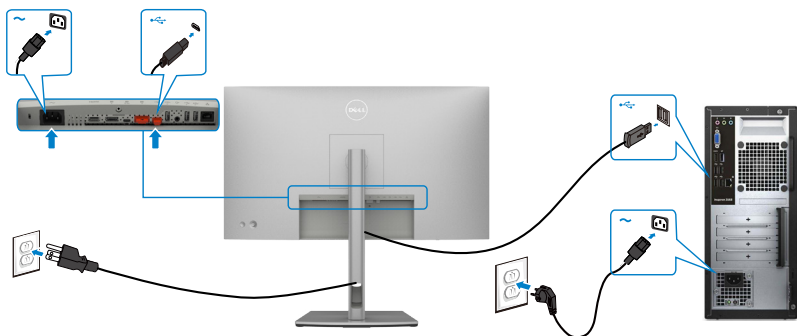

MEGJEGYZÉS: Ez a csatlakozás csak adatátvitelre való, videóra nem alkalmas. A megjelenítéshez másik videó-csatlakozás szükséges.

Az USB-C-kábel csatlakoztatása (C – C)

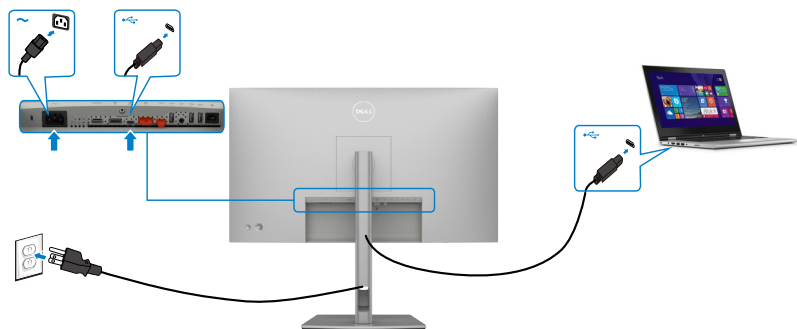

Az Ön monitorán lévő USB-C-aljzat:

- USB-C-, illetve DisplayPort 1.4, csatlakozásként használható.
- Támogatja az USB Power Delivery (PD) funkciót akár 90 W-ig terjedő profilokkal.

MEGJEGYZÉS: Laptopja energiaigényétől/tényleges áramfogyasztásától, illetve akkumulátora maradék működési idejétől függetlenül, a Dell U2722DE monitort úgy tervezték, hogy akár 90 W teljesítménnyel ellássa laptopját.



Névleges teljesítmény (az USB-C aljzattal és Power Delivery funkcióval rendelkező laptopokon)	Maximális töltőteljesítmény
45 W	45 W
65 W	65 W
90 W	90 W
130 W	Nem támogatott

A monitor csatlakoztatása az USB-C Multi-Stream Transport (MST) funkció használatához

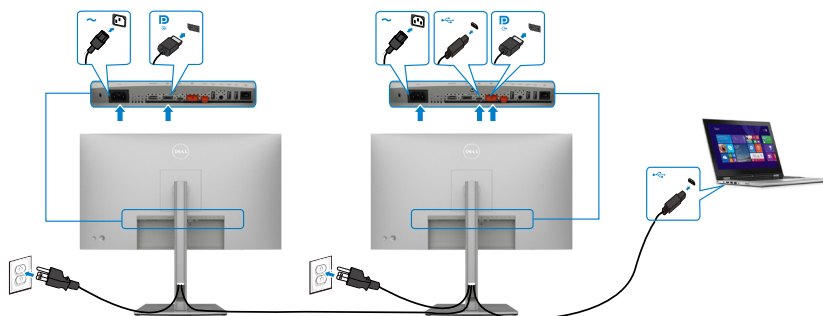

MEGJEGYZÉS: A MST-n támogatott U2722DE monitorok maximális száma az USB-C forrás sávszélességétől függ. Lásd: „[Termékspecifikus problémák – Nincs kép USB-C MST használata esetén](#)” című részt.

MEGJEGYZÉS: a DP kimeneti aljzat használatához távolítsa el a gumidugót.

A monitor csatlakoztatása RJ45-kábelen (opcionális)

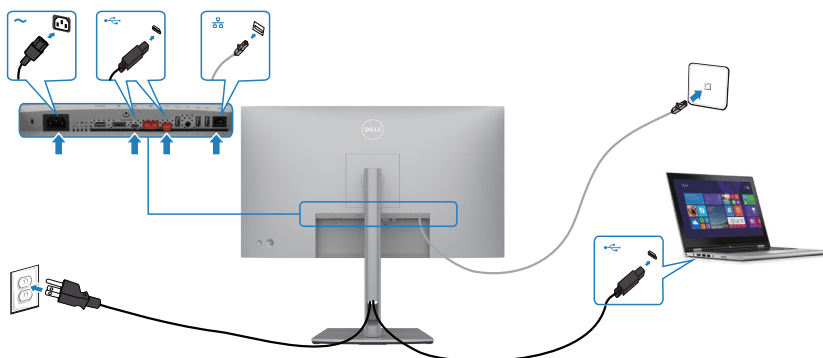

Dell Power Button Sync (DPBS) (csak U2722DE)

- Az U2722DE monitort ellátták a Dell Power Button Sync (DPBS) funkcióval, ami a PC rendszer energiaállapotának vezérlését teszi lehetővé a monitor főkapcsolójával. Ez a szolgáltatás kompatibilis a Dell OptiPlex 7090/3090 Ultra platformmal és csak USB-C csatolófelületen támogatott.

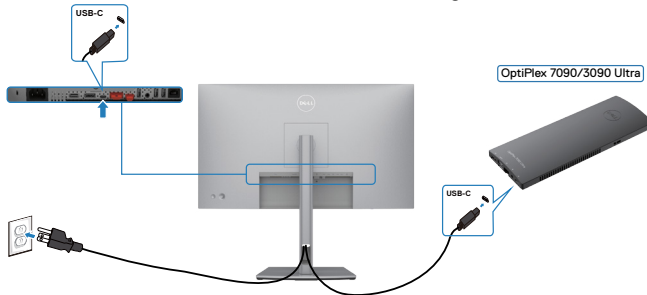

- Annak érdekében, hogy a DPBS-funkció már első alkalommal működjön, először végezze el a következő lépéseket a Dell OptiPlex 7090/3090 Ultra platformon a **Vezérlőpulton**.

MEGJEGYZÉS: A DPBS csak a  ikonnal ellátott aljzat használatát támogatja.

Lépjen a **Control Panel (Vezérlőpult)** elemre.

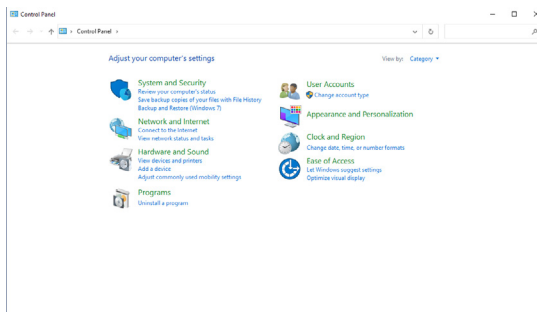

Válassza ki a **Hardware and Sound (Hardver és hang)**, majd a **Power Options (Energiagazdálkodási lehetőségek)** elemet.

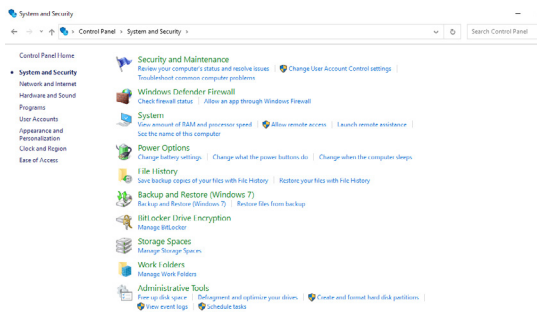

Lépjen a **System Settings (Rendszerbeállítások)** elemre.

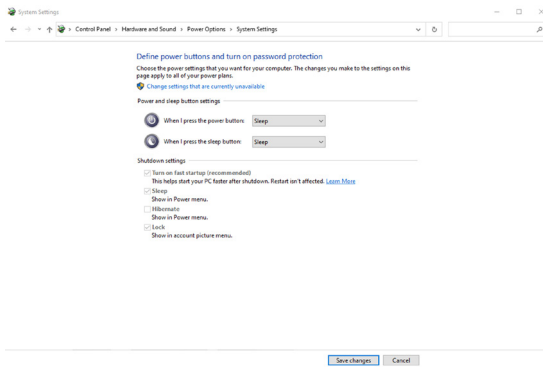

A **When I press the power button (A főkapcsoló megnyomásakor)** lenyíló menüben van néhány választható lehetőség, nevezetesen: **Do nothing (Semmi)/Sleep (Alvás)/Hibernate (Hibernálás)/Shut down (Leállítás)**, ahol kiválaszthatja a **Sleep (Alvás)/Hibernate (Hibernálás)/Shut down (Leállítás)** lehetőségeket.

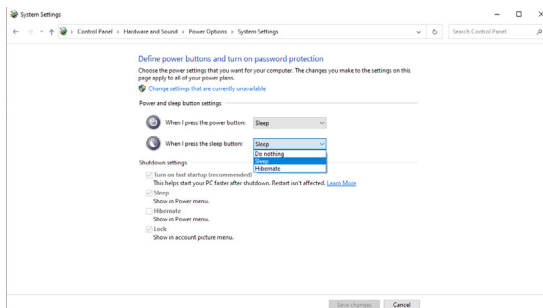
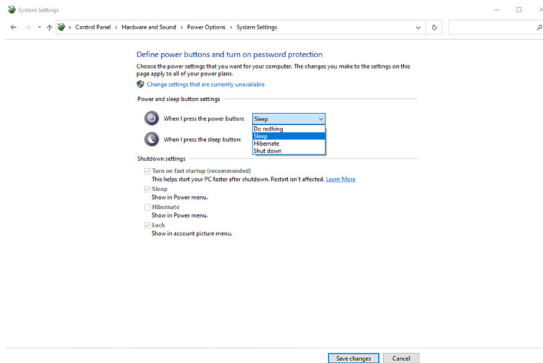

MEGJEGYZÉS: Ne válassza a **Do nothing (Semmi)** elemet, mert akkor a monitor főkapcsolója nem fog tudni szinkronizálódni a PC rendszer energiaállapotával.



A monitor csatlakozása első alkalommal a DPBS-hez

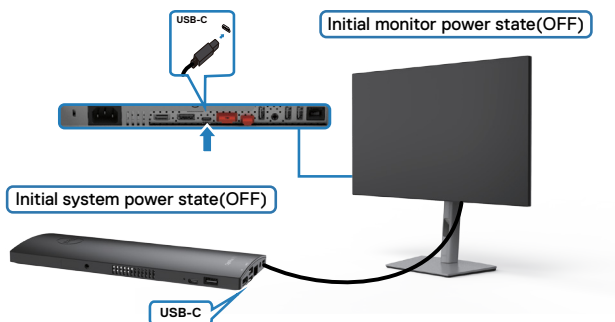

A DPBS funkció első alkalommal történő beállításához kövesse az alábbi lépéseket:

1. Győződjön meg arról, hogy mind a PC, mind a monitor KI van kapcsolva.
2. Csatlakoztassa az USB-C-kábelt a PC és a monitor közé.
3. Nyomja meg a monitor főkapcsoló gombját a monitor bekapcsolásához.
4. Mind a monitor, mind a PC normál átmeneti időre bekapcsolódik. Várjon rövid ideig (körülbelül 6 másodpercig), majd mind a PC, mind pedig a monitor kikapcsolódik.
5. Ha megnyomja a monitor vagy a PC főkapcsoló gombját, mind a PC, mind pedig a monitor bekapcsolódik. A PC rendszer energiaállapota szinkronizálva van a monitor főkapcsoló gombjával.

MEGJEGYZÉS: Ha a monitor és a PC kikapcsolt állapotban vannak első alkalommal, ajánlott először bekapcsolni a monitort, majd csatlakoztatni az USB-C-kábelt a PC és a monitor között.

MEGJEGYZÉS: Az OptiPlex 7090/3090 Ultra platformot a DC tápfeszültség-adapterének jack csatlakozója révén is táplálhatja. Más megoldásként az OptiPlex 7090/3090 Ultra platformot a monitor USB-C-kábelének használatával, Power Delivery (PD) segítségével is táplálhatja. Ehhez állítsa On (Be) helyzetbe az USB-C töltés funkciót Off (Kikapcsolt) módban.



A DPBS funkció használata

Amikor megnyomja a monitor vagy a PC főkapcsoló gombját, a Monitor/PC állapota a következő lesz:

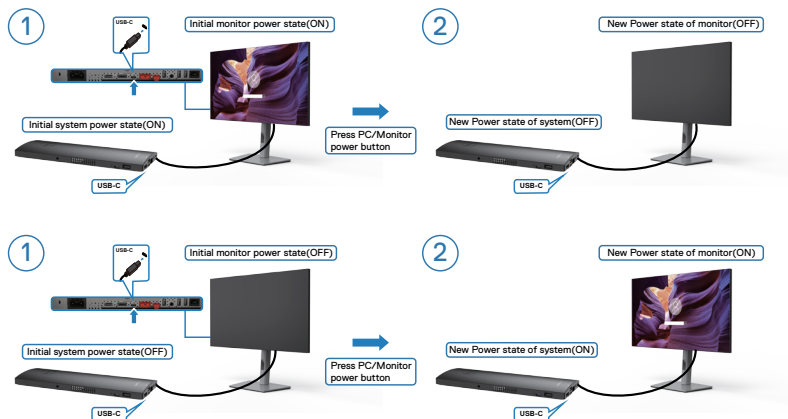

Amikor mind a monitor, mind a PC energiaállapota ON (BE) és **megnyomja, majd 4 másodpercig lenyomva tartja a monitor főkapcsolóját**, a képernyőn megjelenik egy parancssor, amely rákérdez, hogy le akarja-e állítani a PC-t.

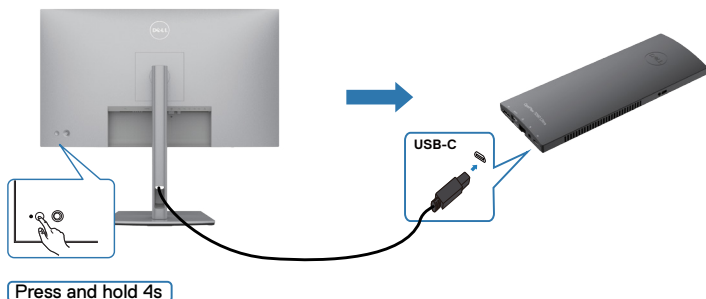

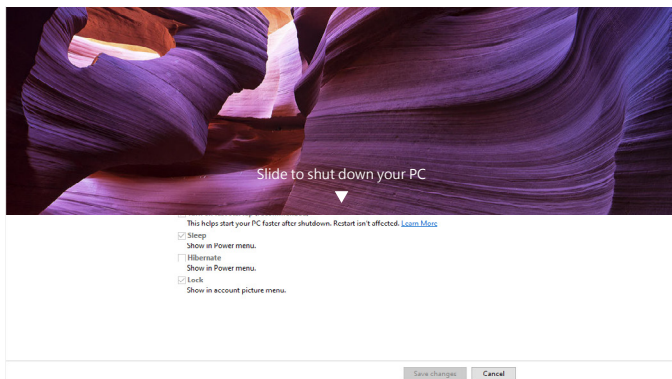

Amikor mind a monitor, mind a PC energiaállapota ON (BE) és **megnyomja, majd 10 másodpercig lenyomva tartja a monitor főkapcsolóját**, a PC leáll.

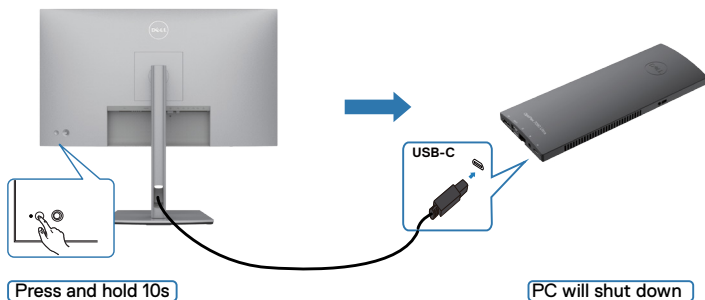

A monitor csatlakoztatása az USB-C Multi-Stream Transport (MST) funkció használatához

A PC-t két monitorhoz csatlakoztatják, amelyek kezdetben OFF (KI) energiaállapotban vannak, és a PC rendszer energiaállapota szinkronizálva van az 1. monitor főkapcsoló gombjával. Ha megnyomja az 1. monitor vagy a PC főkapcsoló gombját, mind az 1. Monitor, mind a PC bekapcsolódik. Ezalatt a 2. monitor kikapcsolva marad. Kézzel meg kell nyomnia a 2. monitor főkapcsoló gombját a bekapcsolásához.

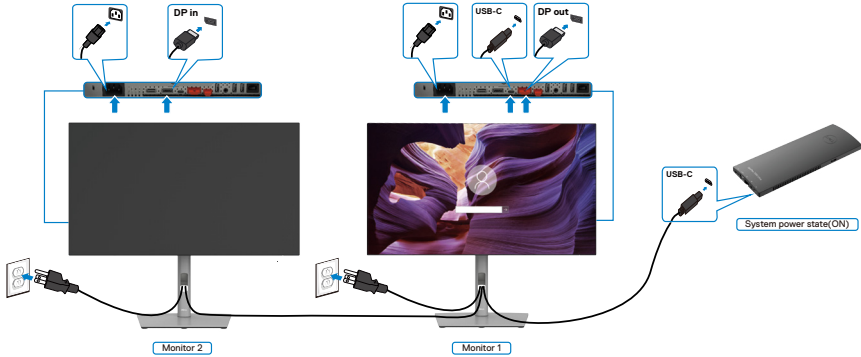

Ehhez hasonlóan, ha a PC-t két monitorhoz csatlakoztatják, amelyek kezdetben ON (BE) energiaállapotban vannak, és a PC rendszer energiaállapota szinkronizálva van az 1. monitor főkapcsoló gombjával. Ha megnyomja az 1. monitor vagy a PC főkapcsoló gombját, mind az 1. Monitor, mind a PC kikapcsolódik. Ezalatt a 2. monitor készenléti módban marad. Kézzel meg kell nyomnia a 2. monitor főkapcsoló gombját a kikapcsolásához.

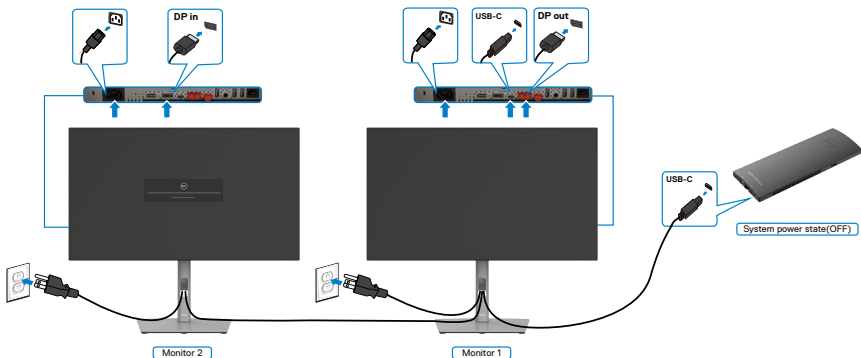

A monitor csatlakoztatása USB-C használatához

A Dell OptiPlex 7090 Ultra platform két USB-C-aljzattal rendelkezik, ezért mind az 1. Monitor, mind a 2. monitor energiaállapota szinkronizálódni tud a PC-vel.

Ha a PC és a két monitor kezdetben ON (BE) energiaállapotban vannak, az 1. monitor vagy a 2. monitor főkapcsolójának megnyomása kikapcsolja a PC-t, az 1. monitort és a 2. monitort.

MEGJEGYZÉS: A DPBS csak a  ikonnal ellátott aljzat használatát támogatja.

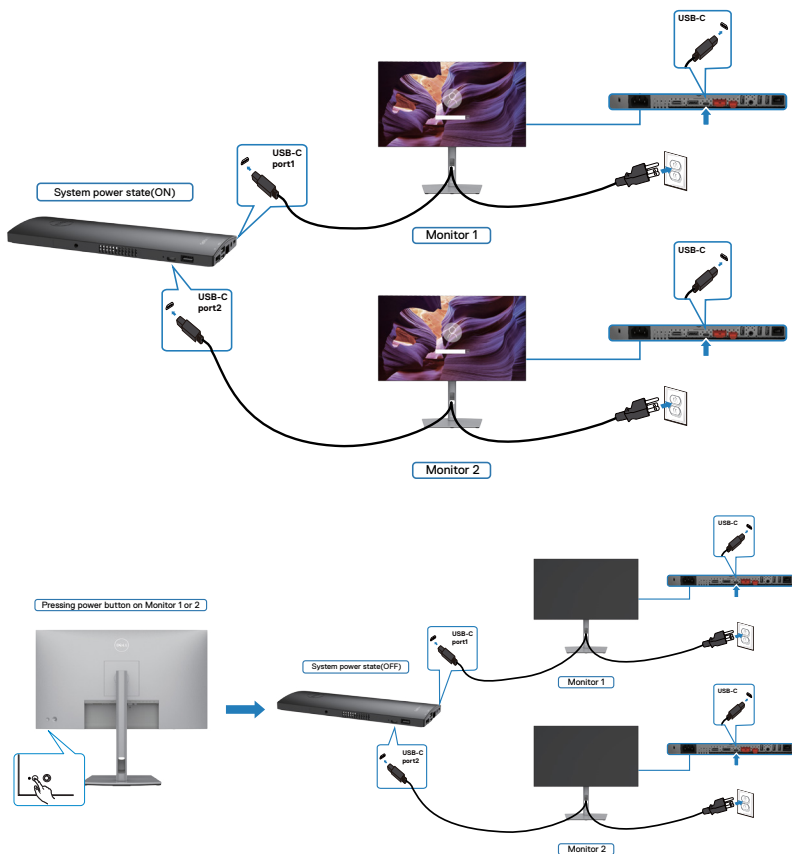

Győződjön meg arról, hogy az **USB-C Charging (USB-C-töltés)** funkciót On (Be) helyzetbe állította Off (Kikapcsolt) módban. Ha a PC és a két monitor kezdetben OFF (KI) energiaállapotban vannak, az 1. monitor vagy a 2. monitor főkapcsolójának megnyomása bekapcsolja a PC-t, az 1. monitort és a 2. monitort.

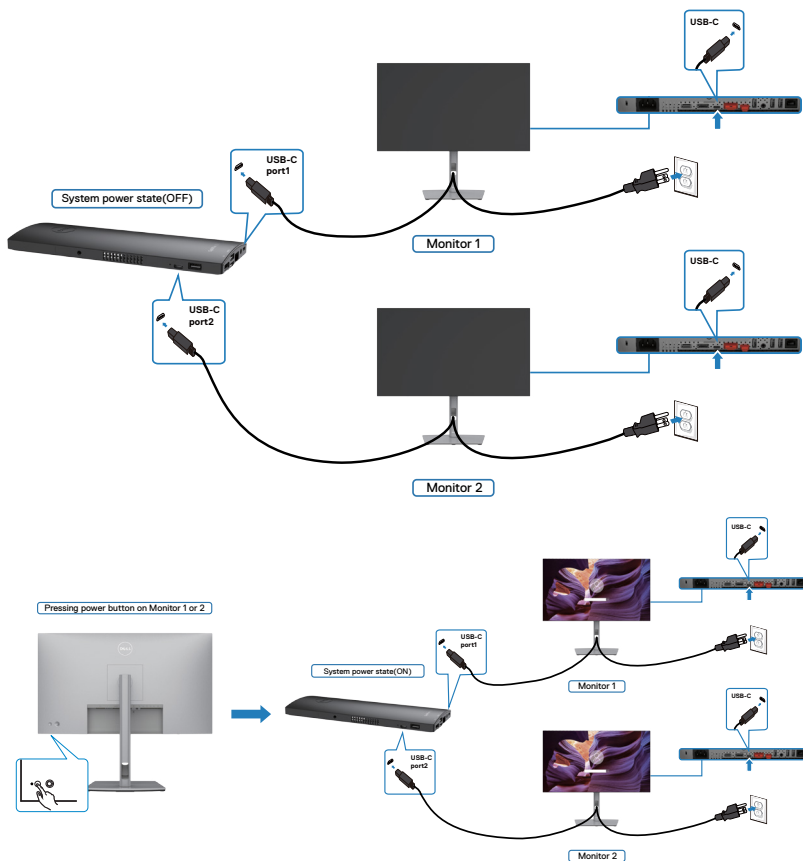

A monitor rögzítése Kensington-féle biztonsági zárral (opcionális)

A biztonsági zárat fogadó horony a monitor alján helyezkedik el. (Lásd: [Biztonsági zárat fogadó horony](#))

A Kensington-féle biztonsági zár (külön kapható) használatával kapcsolatos bővebb információkért tekintse meg a zárhoz mellékelt dokumentációt.

Rögzítse a monitort egy asztalhoz a Kensington-féle biztonsági zárral.

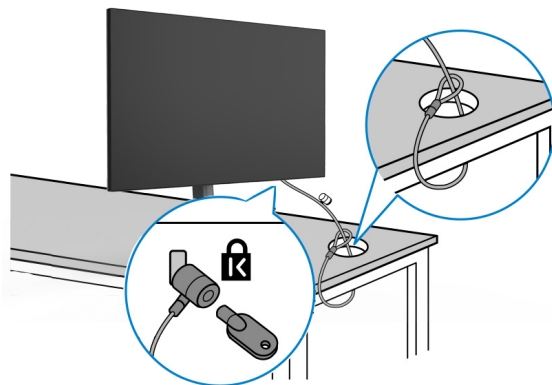

MEGJEGYZÉS: A kép csupán tájékoztató jellegű. A zár megjelenése eltérhet.



A monitorállvány eltávolítása

△ VIGYÁZAT: ahhoz, hogy megelőzze a kijelző karcosodását az állvány eltávolítása során, győződjön meg arról, hogy a monitort puha, tiszta felületre helyezte.

📌 MEGJEGYZÉS: Az alábbi utasítások kizárólag a monitorhoz mellékelt állványra vonatkoznak. Amennyiben más forrásból származó állvány csatlakoztatására készül, tekintse meg az állványhoz mellékelt beüzemelési dokumentációt.

Az állvány eltávolításához:

1. A monitort puha kendőre vagy párnára helyezze.
2. Nyomja meg és tartsa lenyomva az állvány kioldó gombját.
3. Emelje felfelé az állványt a monitorról és távolítsa el.

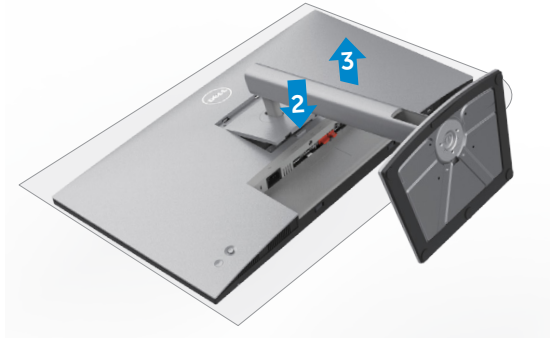

Falraszerelés (opcionális)

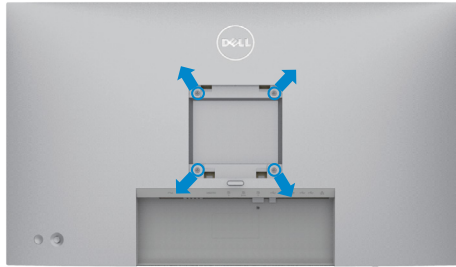

MEGJEGYZÉS: M4 x 10 mm-es csavarokat használjon a monitor és a falikonzol-készlet összeszereléséhez

Olvassa el a VESA-kompatibilis fali szerelőkészlet használati utasításait.

1. A monitort egy stabil sima asztalra helyezett puha kendőre vagy párnára helyezze.
2. Távolítsa el a talpat.
3. Távolítsa el a műanyagburkolatot rögzítő négy csavart egy Phillips-csavarhúzó segítségével.
4. Szerelje fel a szerelőkonzolt a konzolkészletből a monitorra.
5. Erősítse a monitort a falhoz a fali szerelőkészlet dokumentációjának utasításai szerint.

MEGJEGYZÉS: Kizárólag UL-, CSA- vagy GS-minősítéssel rendelkező fali konzollal használható, amelynek minimális teherbíró kapacitása 17,52 kg (38,6 lb) (U2722D/U2722DX) / 19,12 kg (42,15 lb) (U2722DE).



A monitor üzemeltetése

Kapcsolja be a monitort

Nyomja meg a  gombot a monitor bekapcsolásához.

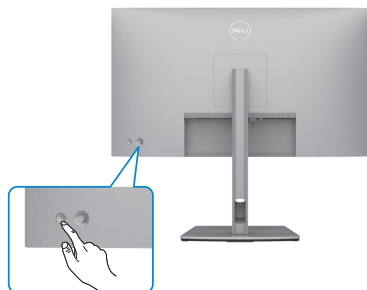

A botkormány használata

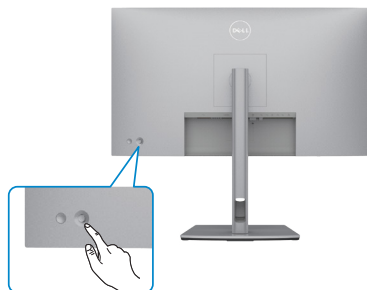



Használja a monitor hátulján lévő botkormányt az OSD beállításainak elvégzéséhez a következőképpen:

1. Nyomja meg a botkormányt az OSD Menüindító megnyitásához.
2. Mozgassa a botkormányt fel/le/balra/jobbra az OSD-menü lehetőségei közötti váltáshoz.



Botkormány funkciók

Funkció	Leírás
	Nyomja meg a botkormányt az OSD Menüindító megnyitásához.
	A jobbra és balra navigáláshoz.
	A felfelé és lefelé navigáláshoz.

A Menüindító használata

Nyomja meg a botkormányt az OSD Menüindító megnyitásához.

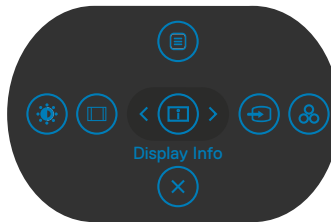







Menüindító

- Nyomja **Up (felfelé)** a botkormányt a **Main Menu (Főmenü)** megnyitásához.
- Nyomja **Left (balra)** vagy **Right (jobbra)** a botkormányt a kívánt **Shortcut Keys (gyorsgomb)** kiválasztásához.
- Nyomja **Down (lefelé)** a botkormányt a **kilépéshez**.



Menüindító részletei

Az alábbi táblázat a Menüindító ikonjainak leírását tartalmazza:





Menüindító ikonja	Leírás
 Main Menu (Főmenü)	Megnyitja a képernyőmenüt (OSD). Lásd: A főmenü használata
 Display Info (Infó megjelenítése) (1. gyorsgomb)	Megjeleníti a monitor aktuális állapotát.
 Input Source (Bemeneti forrás) (2. gyorsgomb)	Beállítja a bemeneti jelforrást .
 Preset Modes (Előre beállított módok) (3. gyorsgomb)	Lehetővé teszi a választást az Preset color modes (előre beállított színmódok listájáról) .
 Brightness (Fényerő)/ Contrast (Kontraszt) (4. gyorsgomb)	A Brightness (Fényerő)/Contrast (Kontraszt) állító csúszkáinak közvetlen eléréséhez.
 Aspect Ratio (Képarány) (5. gyorsgomb)	Beállítja a monitor képméretarányát.
 Exit (Kilépés)	Kilép az OSD-főmenüből.

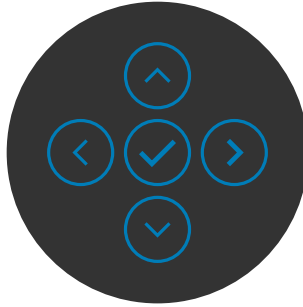

Előlapon lévő gomb



Használja a monitor előlapján lévő gombokat a képbeállítások elvégzéséhez.



Előlap	Leírás
1  Up (Fel)  Down (Le)	Nyomja meg a Up (Fel) (növelés) és Down (Le) (csökkentés) gombokat az OSD-menü elemeinek állításához.
2  Previous (Előző)	Használja a Previous (Előző) gombot az előző menühöz való visszatéréshez.
3  Next (Következő)	Használja a Next (Következő) gombot a kiválasztott elem megerősítéséhez.
4  Tick (Megjelölés)	Használja a Tick (Megjelölés) gombot a kiválasztott elem megerősítéséhez.

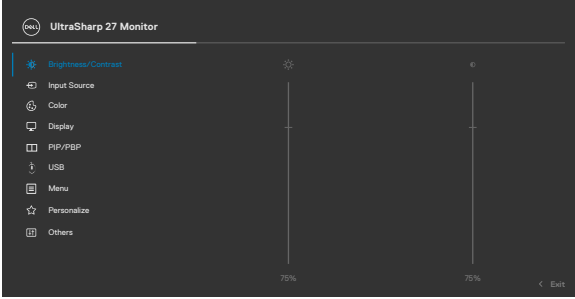

A főmenü használata

Ikon	Menü és almenük	Leírás
	Brightness (Fényerő)/ Contrast (Kontraszt)	Aktiválja a Brightness (Fényerő)/Contrast (Kontraszt) beállításokat.
		
		
	Brightness (Fényerő)	A háttérvilágítás fényerőjét állítja be (Tartomány: 0 - 100). Nyomja Up (fel) a botkormányt a fényerő növeléséhez. Nyomja Down (le) a botkormányt a fényerő csökkentéséhez.
	Contrast (Kontraszt)	Először állítsa be a Brightness (Fényerő) értékét, majd csak akkor módosítsa a Contrast (Kontraszt) értékét, ha további beállítás szükséges. Nyomja Up (fel) a botkormányt a kontraszt növeléséhez, illetve nyomja Down (le) a kontraszt csökkentéséhez (Tartomány: 0 - 100). A Contrast (Kontraszt) funkció a sötét és a világos közötti eltérés fokát állítja be a képen.





**Input Source
(Bemeneti forrás)**

A monitorhoz csatlakoztatott videojelek közül történő választáshoz.

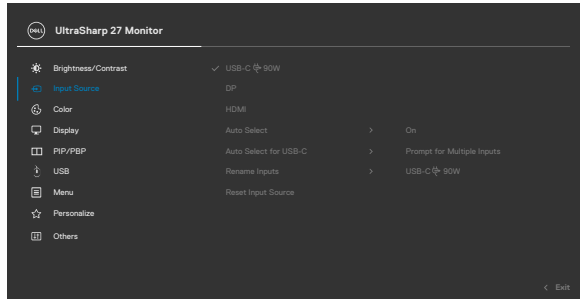

**USB-C (90W)
(Csak U2722DE)**

Válassza az **USB-C (90W)** bemenetet, ha az **USB-C (90W)** -aljzatot használja. Nyomja meg a botkormány gombot a kiválasztás megerősítéséhez.

DP

Válassza a **DP**-bemenetet, ha a **DP (DisplayPort)** aljzatot használja. Nyomja meg a botkormány gombot a kiválasztás megerősítéséhez.

HDMI

Válassza a **HDMI**-bemenetet, ha a **HDMI**-aljzatot használja. Nyomja meg a botkormány gombot a kiválasztás megerősítéséhez.

**Auto Select
(Automatikus kiválasztás)**



Lehetővé teszi az elérhető bemeneti jelek keresését. Nyomja meg a gombot a funkció kiválasztásához.

**Auto Select for USB-C (Auto. választás USB-C-hez)
(Csak U2722DE)**

Nyomja meg a gombot e funkciók kiválasztásához:

- **Prompt for Multiple Inputs (Rákérdezés több bemenet esetén):** mindig megjeleníti a „Váltás USB-C videobemenetre” üzenetet, hogy a felhasználó eldönthesse, hogy átvált-e vagy sem.
- **Yes (Igen):** A monitor mindig USB-C videóra vált anélkül, hogy rákérdezne, amennyiben az USB-C csatlakoztatva van.
- **No (Nem):** A monitor NEM vált automatikusan USB-C videóra másik elérhető bemenetről.



Ikon	Menü és almenük	Leírás
	Rename Inputs (Bemenetek átnevezése)	Lehetővé teszi a bemenetek átnevezését .
	Reset Input Source (Bemeneti forrás alaphelyzetbe állítása)	Az Input Source (Bemeneti forrás) menü összes elemét visszaállítja gyári értékre. Nyomja meg a  gombot a funkció kiválasztásához.
	Color (Szín)	Megváltoztatja a színbeállítási módot.

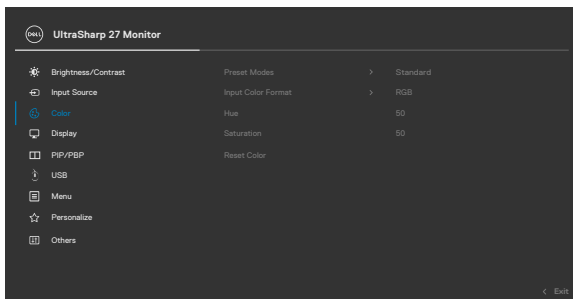

Preset Modes (Előre beállított módok)

Ha Preset Modes (Előre beállított módokat) választ, a következő lehetőségek állnak rendelkezésre:

Standard (Normál), Movie (Film), Game (Játék), Color Temp. (Színhőmérséklet), Color Space (Színtér) vagy **Custom Color (Egyedi szín)**.

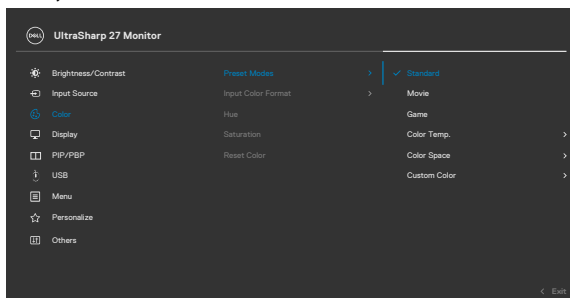

- **Standard (Normál):** Alapértelmezett színbeállítás, Ez a monitor alacsony szintű képkéfény-kibocsátással rendelkező és a TÜV által tanúsított panelt alkalmaz, amellyel csökkentheti a kék fényt, és pihentetőbb, kevésbé megterhelő képet jeleníthet meg a képernyő tartalmának olvasásakor.
- **Movie (Film):** a filmnézéshez ideális beállításokat tölti be.
- **Game (Játék):** a legtöbb játék-alkalmazáshoz megfelelő színbeállításokat tölti be.
- **Color Temp. (Színhőmérséklet):** A képernyő melegebbnek tűnik a piros/sárga árnyalat miatt, ha a csúszka 5 000K értékre, illetve hidegebb, kékes árnyalatúnak, ha a csúszka 10 000K értékre van állítva.
- **Color Space (Színtér):** Lehetővé teszi a színtér kiválasztását: **sRGB, Rec. 709, DCI-P3**.



Input Color Format (Bemeneti színinformátum)

• **Custom Color (Egyedi szín):** Lehetővé teszi a színbeállítások kézi módosítását. Nyomja a botkormányt balra, illetve jobbra a vörös, zöld és a kék értékének beállításához és saját, előre beállított színmód létrehozásához.

Lehetővé teszi az videobemenet mód beállítását a következőkre:

- **RGB:** Ezt a lehetőséget akkor válassza, ha a monitor RGB-kimenet használatát támogató számítógéphez vagy médialejátszóhoz csatlakozik.
- **YCbCr:** ezt a lehetőséget akkor válassza, ha médialejátszója csak YCbCr kimenet használatát támogatja.

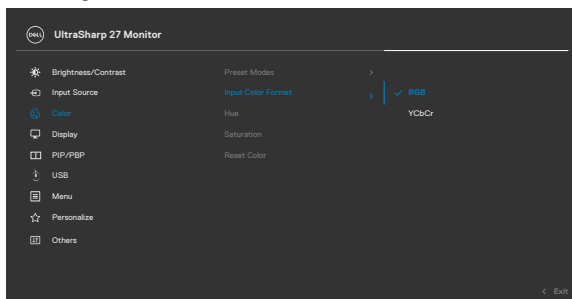

Hue (Színezet)

Nyomja a botkormányt **Up (fel)** vagy **Down (le)** a **Hue (Színezet)** értékének beállításához 0 és 100 között.

MEGJEGYZÉS: A színezet beállítása csak **Movie (Film)** és **Game (Játék)** módban érhető el.

Saturation (Színtelítettség)

Nyomja a botkormányt **Up (fel)** vagy **Down (le)** a **Saturation (Színtelítettség)** értékének beállításához 0 és 100 között.

MEGJEGYZÉS: A színtelítettség beállítása csak **Movie (Film)** és **Game (Játék)** módban érhető el.

Reset Color (Szín visszaállítása)

Lehetővé teszi a monitor színbeállításainak visszaállítását gyári értékre.

Nyomja meg a  gombot a funkció kiválasztásához.





Display (Megjelenítés)

Használja a **Display (Megjelenítés)** menüt a kép beállításához.

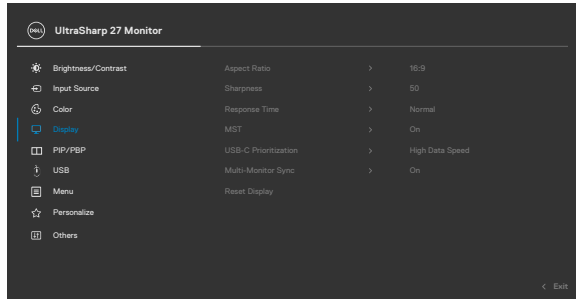

Aspect Ratio (Oldalarány)

Beállítja a képarányt **Wide (Széles) 16:9, Auto Resize (Auto. átméretezés), 4:3, 1:1** értékre.

Sharpness (Élesség)

A képet élesebbre vagy lágyabbnak látszóra állítja.

Mozgassa felfelé vagy lefelé a botkormányt az élesség „0” és „100” közötti értékre állításához

Response Time (Válaszidő)

Lehetővé teszi a **Response Time (Válaszidő)** beállítását **Normal (Normál)** vagy **Fast (Gyors)** értékre.

MST

DP Multi Stream Transport. Ha **ON (Be)** értékre állítják, engedélyezi az MST (DP-kimenet) funkciót. Ha **OFF (Ki)** értékre állítják, letiltja az MST funkciót.

MEGJEGYZÉS: Ha DP/USB-C upstream kábelt és DP downstream kábelt csatlakoztatnak, a monitor automatikusan ON (Be) helyzetbe állítja az MST funkciót. Ezt a műveletet csak egyszer lehet elvégezni a gyári alaphelyzet vagy a megjelenítő alaphelyzet funkció alkalmazása után. Lásd: „[A monitor csatlakoztatása a DP Multi-Stream Transport \(MST\) funkció használatához](#)”.

USB-C Prioritization (USB-C elsőbbsége) (Csak U2722DE)

Lehetővé teszi az adatátviteli mód elsőbbségének beállítását nagy felbontás (High Resolution) vagy nagy sebesség (High Data Speed) lehetőségre, amikor USB-C port/DisplayPort-aljzatot használ.



**Multi-Monitor Sync
(Többmonitoros
szink.)**

A Multi-Monitor Sync (Többmonitoros szink.) lehetővé teszi, hogy a DisplayPort-aljzaton felfűzött monitorok szinkronizálódjanak előre beállított OSD-beállítások csoportjának háttérbeli betöltésével.

A Display (Megjelenítés) menüben létrejön egy OSD lehetőség, a „**Multi-Monitor Sync (Többmonitoros szink.)**”, amelynek révén engedélyezhető/letiltható a szinkronizálás.

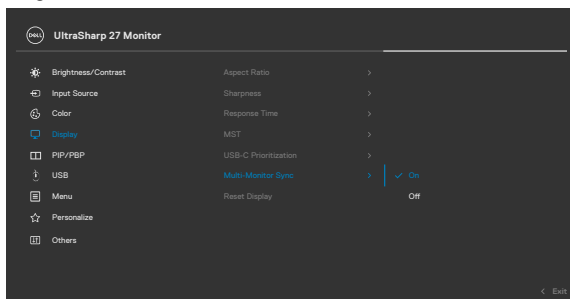
**Reset Display (Kijelző
alaphelyzetbe állítása)**

A **Display (Megjelenítés)** menü összes elemét visszaállítja gyári értékre.

Nyomja meg a  gombot a funkció kiválasztásához.



PIP/PBP

Ez a funkció megnyit egy ablakot, amelyben másik bemeneti forrás képe látható.

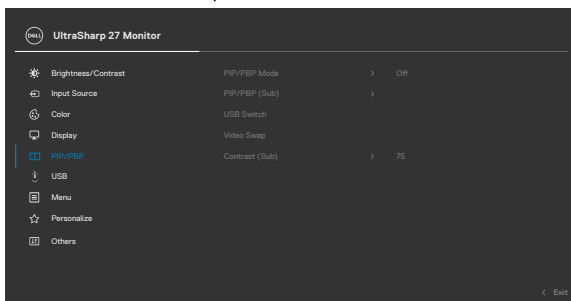

Főablak	Másodlagos ablak	
	USB-C	DP
USB-C	✓	✓
DP	✓	✓

MEGJEGYZÉS: a PBP képei a képernyő közepén jelennek meg, és nem töltik ki a teljes képernyőt.



**PIP/PBP Mode
(PIP/PBP mód)**

A PIP vagy PBP (Picture by Picture) mód beállítására való.

A funkció kikapcsolható az Off (Ki) lehetőség kiválasztásával.

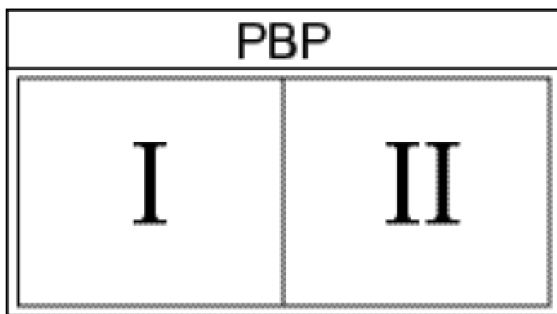
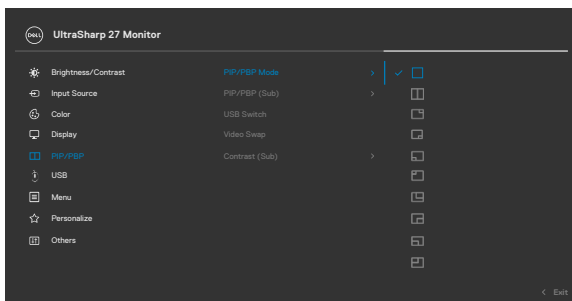

**PIP/PBP
(Másodlagos)**

Választhat a különböző csatlakoztatott videojelek közül annak megjelenítéséhez a monitor PBP másodlagos ablakában. Nyomja meg a  gombot a PBP másodlagos ablak bemeneti jelforrásának kiválasztásához.

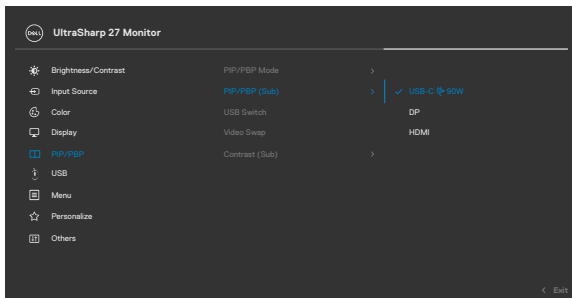
**USB kapcsoló
(Csak U2722DE)**

Jelölje ki meg az USB upstream források közötti váltáshoz PBP módban. Mozgassa a botkormányt az USB upstream források közötti váltáshoz PBP módban.

**Video Swap
(Videó felcserélése)**

Jelölje ki a videó források felcseréléséhez az elsődleges és másodlagos ablakokban PBP módban. Mozgassa a botkormányt a fő- ablak és mellékablak felcseréléséhez.

**Contrast (Sub)
(Kontraszt
(Másodlagos))**

A kép **Contrast (Kontraszt)** értékének beállítására való PBP módban.

Mozgassa a botkormányt a kontraszt növeléséhez vagy csökkentéséhez.





**USB
(Csak U2722DE)**

Lehetővé teszi az USB upstream aljzat beállítását DP-bemeneti jel fogadására, így a monitor USB downstream aljzata (Például billentyűzet és egér) a jelenlegi bemeneti jelekkel használható, ha számítógépet csatlakoztat bármelyik upstream aljzathoz. Ha csak egy upstream aljzatot használ, a csatlakoztatott upstream aljzat aktív lesz.

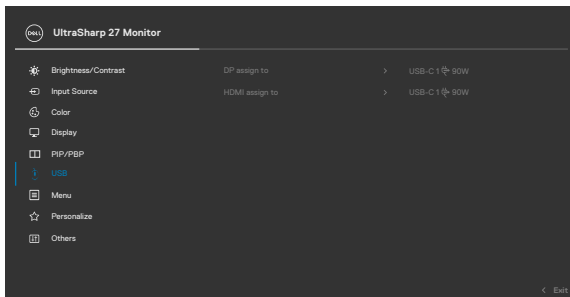

MEGJEGYZÉS: Az adatsérülés és -vesztés megelőzése érdekében, mielőtt USB upstream aljzatot váltana, győződjön meg arról, hogy nincs használatban USB-háttértároló a monitor USB upstream aljzatához csatlakoztatott számítógép által.





Menü

Válassza ezt a lehetőséget az OSD beállításainak elvégzéséhez, úgymint az OSD nyelve, a menü képernyőn történő megjelenítésének ideje stb.

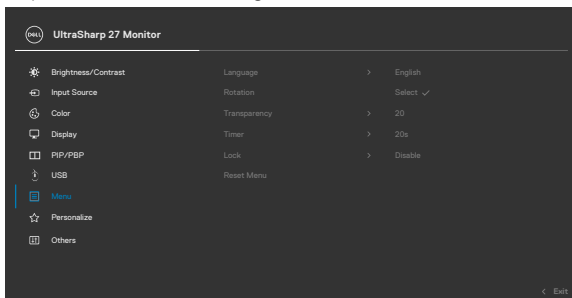

Language (Nyelv)

Beállítja az OSD megjelenítési nyelvét nyolc nyelv egyikére.

(angol, spanyol, francia, német, brazíliai portugál, orosz, egyszerűsített kínai, vagy japán).

Rotation (Elforgatás)

0/90/270 fokkal elforgatja a OSD-t.

A botkormány megnyomásásra léptethető.

Transparency (Átlátszóság)

Válassza ezt a lehetőséget a menü átlátszóságának beállításához a botkormány felfelé, illetve lefelé mozgatásával (Tartomány: 0 - 100).

Timer (Időzítő)

OSD Hold Time (OSD-menü tartásideje):

Beállítja, hogy az OSD-menü az utoljára használt gomb után mennyi ideig legyen látható.

Mozgassa a botkormányt a csúszka 1 másodperces időközönkénti léptetéséhez 5 és 60 másodperc között.



Lock (Zár)

A monitor kezelőszerveinek lezárásával megakadályozhatja, hogy illetéktelen személyek hozzájuk férjenek. Megakadályozza több monitor véletlenszerű aktiválását is az egymás melletti elrendezésben.

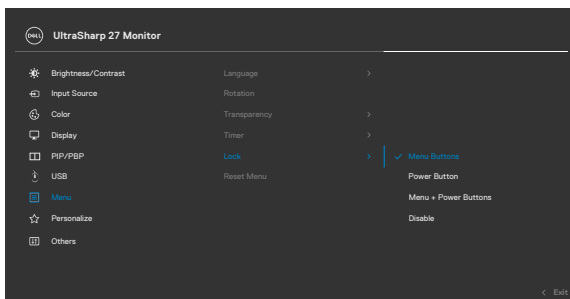

- ◆ **Menu Buttons (Menügombok):** az OSD-n keresztül a menügombok zárolásához.
- ◆ **Power Button (Főkapcsoló gomb):** az OSD-n keresztül a főkapcsoló gomb zárolásához.
- ◆ **Menu + Power Buttons (Menü + Főkapcsoló gombok):** az OSD-n keresztül az összes menügomb és a főkapcsoló gomb zárolásához.
- ◆ **Disable (Letiltás):** Nyomja a botkormányt balra és tartsa ott 4 másodpercig.

Reset Menu (Menü alaphelyzet)

A **Reset Menu (Menü alaphelyzet)** menü összes elemét visszaállítja gyári értékre.

Nyomja meg a  gombot a funkció kiválasztásához.





Personalize (Testreszabás)

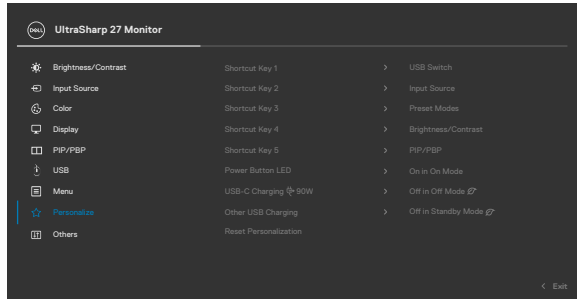

Shortcut Key 1 (1. gyorsgomb)

Shortcut Key 2 (2. gyorsgomb)

Shortcut Key 3 (3. gyorsgomb)

Shortcut Key 4 (4. gyorsgomb)

Shortcut Key 5 (5. gyorsgomb)

A következők közül választhatja ki a gyorsgomb funkcióját: **Preset Modes (Előre beállított módok)**, **Brightness (Fényerő)/Contrast (Kontraszt)**, **Input Source (Bemeneti jelforrás)**, **Aspect Ratio (Képméretarány)**, **Rotation (Elforgatás)**, **PIP/PBP, Video Swap (Videó felcserélése)**, **Display Info (Infó megjelenítése)**, **USB Switch (USB váltás) (csak U2722DE)**.

Power Button LED (Működésjelző LED)

Lehetővé teszi a működésjelző fény állapotának beállítását energiatakarékosság érdekében.

USB-C Charging 90W (csak U2722DE)

Lehetővé teszi az **USB-C Charging  90W** töltőfunkció engedélyezését vagy letiltását a monitor kikapcsolt módjában.

MEGJEGYZÉS: Ha engedélyezik ezt a funkciót, notebook számítógépét vagy mobilkészülékét akkor is feltöltheti USB-C-kábellel, ha a monitor ki van kapcsolva.



Ikon	Menü és almenük	Leírás
	Other USB Charging (Egyéb USB-töltés) (U2722DE)	Lehetővé teszi az Other USB Charging (Egyéb USB-töltés) funkció engedélyezését vagy letiltását a monitor készenléti módjában. MEGJEGYZÉS: Ha engedélyezik ezt a funkciót, mobiltelefonját feltöltheti USB-A-kábellel, ha a monitor készenléti üzemmódban van.
	USB Charging (USB-töltés) (U2722D/U2722DX)	Lehetővé teszi az USB Charging (USB-töltés) funkció engedélyezését vagy letiltását a monitor készenléti módjában.
	Reset Personalization (Testreszabás Alaphelyzet)	A Personalize (Testreszabás) menü minden értékét a gyári alapértékekre állítja vissza. Nyomja meg a  gombot a funkció kiválasztásához.



Ikon Menü és almenük



Others (Egyebek)

Leírás

Válassza ezt a lehetőséget az OSD-beállítások, például a **DDC/CI**, az **LCD**-kondicionálás stb. módosításához.

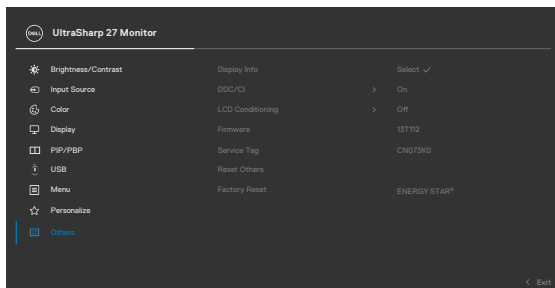

Display Info (Infó megjelenítése)

Megjeleníti a monitorral kapcsolatos aktuális beállításokat.

Nyomja meg a  gombot a funkció kiválasztásához.

U2722D/U2722DX:

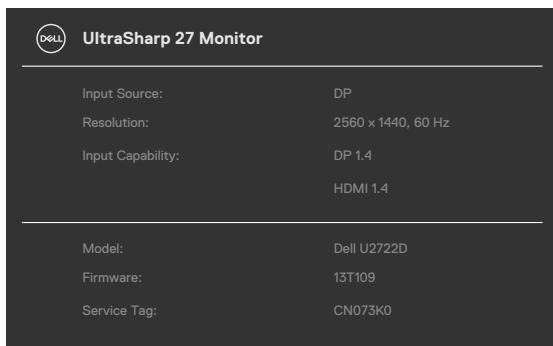

U2722DE:

UltraSharp 27 Monitor	
Input Source:	DP
Resolution:	2560 x 1440, 60 Hz 24-bit
Input Capability:	DP 1.4 (HBR)
	HDMI 1.4
USB:	3.2 Gen2
Link Rate (Current):	HBR
USB Upstream:	USB-C1
<hr/>	
Model:	Dell U2722DE
Firmware:	33T101
Service Tag:	CN073K0

DDC/CI

A **DDC/CI** (Display Data Channel/Command Interface) (Kijelző adatcsatorna parancs interfész) lehetővé teszi a monitor paramétereinek beállítását (fényerő, színegyensúly stb.) a számítógép szoftverén keresztül. A funkció letiltható az **Off (Ki)** lehetőség kiválasztásával. Engedélyezze a szolgáltatást a legjobb felhasználói élmény és a monitor optimális teljesítménye érdekében.

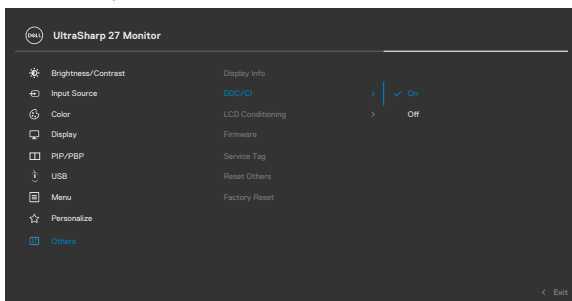

Ikon Menü és almenük

Leírás

LCD Conditioning (LCD kondicionálás)

A képállandósulás enyhe formáit segít kiküszöbölni. A képállandósulás mértékétől függően, előfordulhat, hogy a program futtatásához több idő szükséges. A funkció engedélyezhető az **On (Be)** lehetőség kiválasztásával.

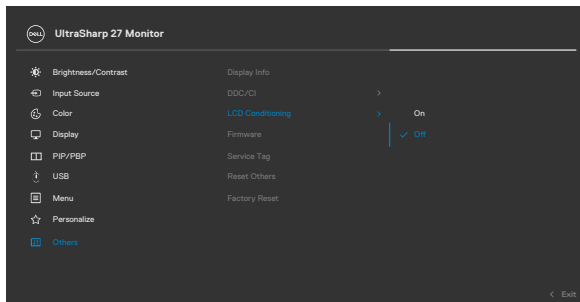

Firmware

Megjeleníti a monitor **Firmware** verzióját.

Service Tag (Szervizcímke)

Megjeleníti a **szervizcímkét**. A szervizcímke egyedi alfanumerikus azonosító, amely lehetővé teszi a Dell számára a termék műszaki adatainak azonosítását és a jótállási információk elérését.

MEGJEGYZÉS: A szervizcímke a burkolat hátulján található.

Reset Others (Egyebek visszaállítása)

Az **Others (Egyebek)** menü alatt összes beállítást gyári alaphelyzetbe állítja.

Nyomja meg a  gombot a funkció kiválasztásához.

Factory Reset (Gyári visszaállítás)

Visszaállítja az összes előre beállított értéket gyár alapértelmezett beállításra.



Az OSD lezárása funkció használata

Lezárhatja az előlapon lévő kezelőszerveket, hogy megakadályozza az OSD-menü és/vagy a főkapcsoló gomb elérését.

Használja a Lock (Lezárás) menüt a gomb(ok) lezárásához.

1. Válasszon egyet a következő lehetőségek közül.

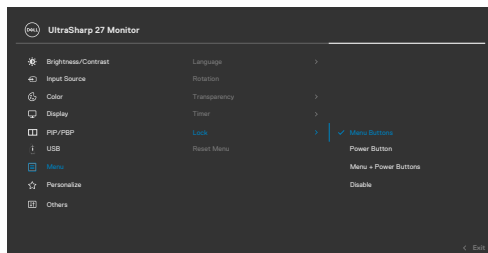

2. A következő üzenet jelenik meg.

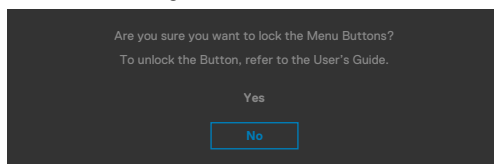

3. Válassza a **Yes (Igen)** lehetőséget a gombok lezárásához. Amint zárolta, bármely kezelőszerv megnyomására a zárolás ikon jelenik meg. .



Használja a botkormányt a gomb(ok) lezárásához.

Nyomja meg a botkormány bal oldali iránygombját és tartsa lenyomva négy másodpercig, amire megjelenik egy menü a képernyőn.

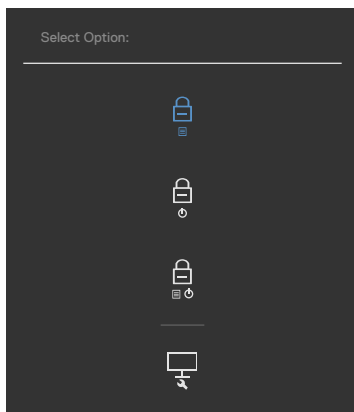

Válasszon az alábbi lehetőségek közül:



Lehetőségek	Leírás
1  Menu Button Lock (Menügombok zárolása)	Ezt az opciót válassza az OSD-menüfunkció zárolásához.
2  Power Button Lock (Főkapcsoló gomb zárolása)	Ezt a lehetőséget használja a főkapcsoló gomb zárolásához. Ezzel megakadályozza a monitor kikapcsolását a főkapcsoló gomb használatával.
3  Menu and Power Button Lock (Menü- és főkapcsoló gomb zárolása)	Ezt a lehetőséget használja az OSD-menü és a főkapcsoló gomb zárolásához, nehogy kikapcsolják a monitort.
4  Built-in Diagnostics (Beépített diagnosztika)	Ezzel a lehetőséggel futtathatja a beépített diagnosztikát. Lásd: Beépített diagnosztika .

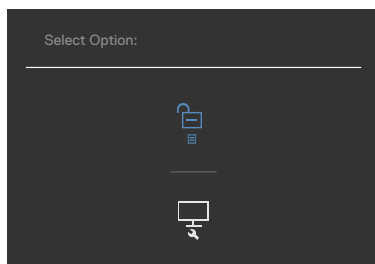

A gomb(ok) zárolásának feloldásához.

Nyomja meg a botkormány bal oldali iránygombját és tartsa lenyomva négy másodpercig, amire megjelenik egy menü a képernyőn. Az alábbi táblázat a előlapon lévő kezelőszervek kioldásának leírását tartalmazza.



Lehetőségek	Leírás
1  Menu Button Unlock (Menügomb kioldása)	Ezt az opciót válassza az OSD-menüfunkció kioldásához.
2  Power Button Unlock (Főkapcsoló gomb kioldása)	Ezt a lehetőséget használja a főkapcsoló gomb kioldásához a monitor kikapcsolása érdekében.
3  Menu and Power Buttons unlock (Menü- és főkapcsoló gomb kioldása)	Ezt a lehetőséget használja az OSD-menü és a főkapcsoló gomb kioldásához, a monitor kikapcsolásának lehetővé tétele érdekében.



Első üzembe helyezés

Ha az OSD Other (Egyéb) lehetőségének **Factory Reset (Gyári alaphelyet)** elemeit választja, az alábbi üzenet fog megjelenni:

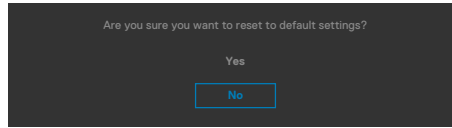

Ha az alapbeállításokra történő visszaállítás esetén a **'Yes' (Igen)** lehetőséget választja, a következő üzenet jelenik meg:

U2722D/U2722DX

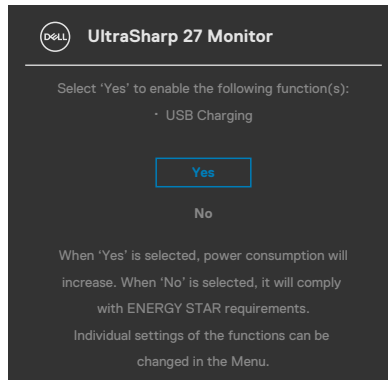

U2722DE

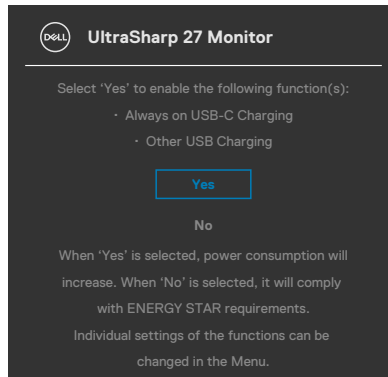

OSD figyelmeztető üzenetek

Ha a monitor nem támogat egy adott felbontást, a következő üzenet jelenik meg:

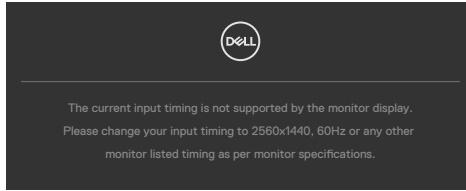

Ez azt jelenti, hogy a monitor nem tud szinkronizálódni a számítógép felől fogadott jellel. Lásd a **Monitor műszaki adatai** című részt a monitor által címezhető vízszintes és függőleges frekvencia-tartományokat illetően. Az ajánlott üzemmód a **2560 x 1440** képpont.

Az alábbi üzenetet fogja látni, mielőtt letiltásra kerülne a DDC/CI funkció:

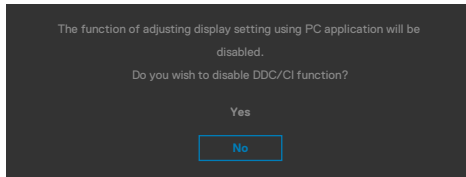

Amikor a monitor belép **Standby Mode (Készenléti módba)**, a következő üzenet jelenik meg:

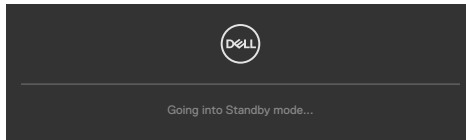

Aktiválja a számítógépet és a monitort az **OSD** eléréséhez.

Ha a főkapcsoló gombon kívül bármelyik gombot megnyomják, az alábbi üzenetek fognak megjelenni a kiválasztott bemenettől függően:

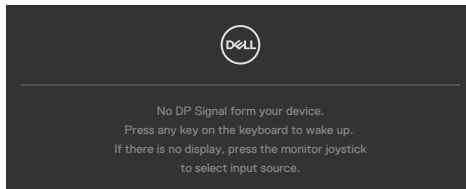

Üzenet jelenik meg, ha DP alternatív módot támogató kábelt csatlakoztatnak a monitorhoz az alábbi körülmények között:

Ha az **USB-C Auto Select** (Auto. kiválasztás) funkciójának beállítása **Prompt for Multiple Inputs (Rákérdez több bemenet esetén)**.

- Ha USB-C-kábelt csatlakoztatnak a monitorhoz.

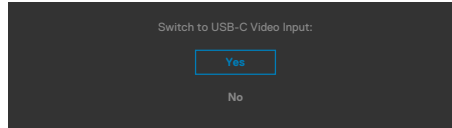

Amikor a monitorra két vagy több aljzathoz csatlakozik eszköz és kiválasztják az Input Source (Bemeneti jelforrás) **Auto** lehetőségét, a jellel rendelkező következő aljzatra áll át.

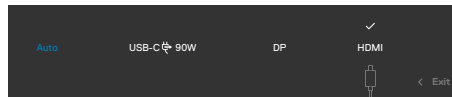

Ha az OSD Personalize (Testreszabás) funkciójának **On in Standby Mode (Készenléti módban bekapcsolva)** elemeit választja, az alábbi üzenet fog megjelenni:

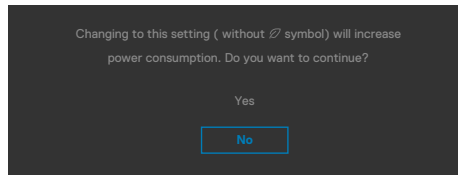

Ha a Fényerő értékét az alapértelmezett, azaz 75% fölé állítja, a következő üzenet jelenik meg:

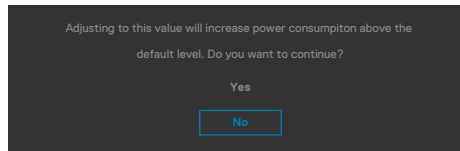

- Ha a „Yes” (Igen) elemet választják, a tápfeszültség üzenet csak egyszer jelenik meg.
- Ha a „No” (Nem) elemet választják, a tápfeszültség üzenet ismét előugrik.
- A tápfeszültségre vonatkozó figyelmeztető üzenet csak akkor jelenik meg újra, ha gyári alaphelyzetre állítást választanak az OSD-menüben.



Ha a DP, HDMI vagy USB-C-bemenetet választják és a hozzá tartozó kábel nem csatlakozik, az alábbi lebegő párbeszédpanel fog megjelenni.

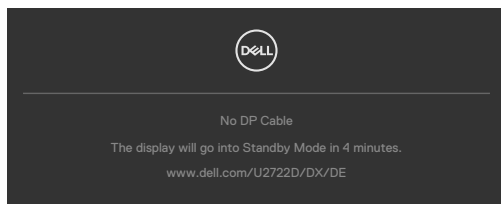

vagy

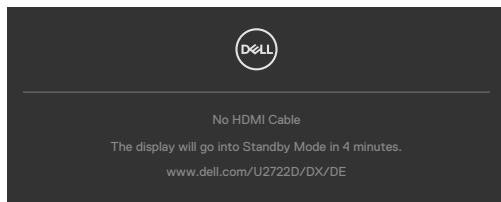

vagy

(Csak U2722DE)

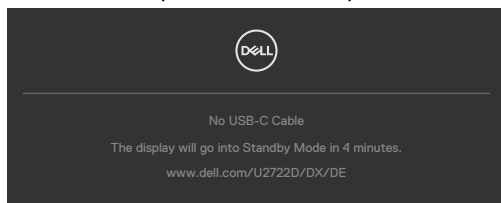

Lásd a [Hibaelhárítás című részt](#) a további részletekért.



A maximális felbontás beállítása

A monitor maximális felbontásának beállításához:

Windows 7, Windows 8 vagy Windows 8.1 alatt:

1. Windows 8 és Windows 8.1 rendszerek esetében válassza az Asztal csempe elemet, hogy a klasszikus asztal-elrendezésre váltson. Windows Vista és Windows 7 esetén hagyja ki ezt a lépést.
2. Jobb egérgombbal kattintson az asztalra, majd kattintson a **Screen Resolution (Képernyő-felbontás)** elemre.
3. Kattintson a **Screen Resolution (Képernyő-felbontás)** lenyíló listára, és válassza ki a **2560 x 1440** felbontást.
4. Kattintson az **OK** gombra.

Windows 10 alatt:

1. Jobb egérgombbal kattintson az asztalra, majd kattintson a **Display settings (Megjelenítés beállításai)** elemre.
2. Kattintson az **Advanced display settings (Speciális megjelenítési beállítások)** lehetőségre.
3. Kattintson a **Resolution (Felbontás)** lenyíló listára, és válassza ki a **2560 x 1440** felbontást.
4. Kattintson az **Apply (Alkalmaz)** gombra.

Ha nem látható a **2560 x 1440** érték mint választható lehetőség, elképzelhető, hogy frissítésre szorul a grafikai illesztőprogram. Számítógéptől függően végezze el az alábbiak eljárások egyikét:

Amennyiben Dell asztali vagy hordozható számítógéppel rendelkezik:

- Lépjen a <https://www.dell.com/support> oldalra, adja meg szervizcímke-számát, majd töltsse le a legújabb illesztőprogramot a videokártyája számára.

Amennyiben nem Dell számítógéppel rendelkezik (laptop vagy asztali):

- Lépjen számítógépe gyártójának támogatási weboldalára és töltsse le a legújabb videokártya-illesztőprogramokat.
- Lépjen videokártyája gyártójának weboldalára és töltsse le a legújabb videokártya-illesztőprogramokat.



Multi-Monitor Sync (MMS)

A Multi-Monitor Sync (Többmonitoros szink.) lehetővé teszi, hogy a DisplayPort-aljzaton felfűzött monitorok szinkronizálódjanak előre beállított OSD-beállítások csoportjának háttérbeli betöltésével.

A Display (Megjelenítés) menüben létrejön egy OSD lehetőség, a „Multi-Monitor Sync”, amelynek révén engedélyezhető/letiltható a szinkronizálás.

 **MEGJEGYZÉS: Az MMS nem támogatott a HDMI csatolófelületen.**

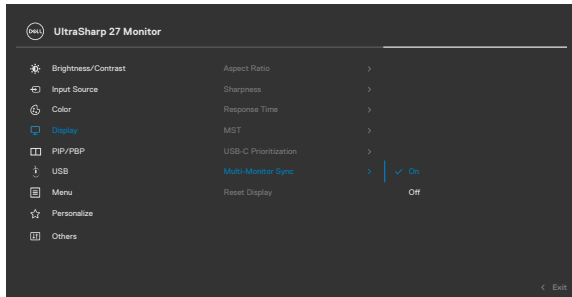

Ha a 2. monitor támogatja a Multi-Monitor Sync funkciót, annak MMS lehetősége is automatikusan **On (Be)** értéket vesz fel a szinkronizáláshoz.

Ha nem kívánják szinkronizálni az OSD-beállításokat több monitoron, ezt a szolgáltatást le lehet tiltani, ha az MMS lehetőséget bármelyik monitoron **Off (Ki)** helyzetbe állítják.

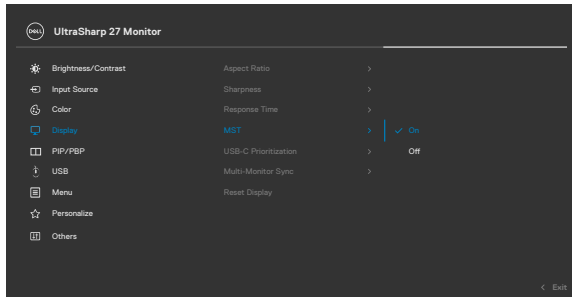

Szinkronizálható OSD-beállítások

- Brightness (Fényerő)
- Contrast (Kontraszt)
- Előre beállított módok
- Color Temperature (Színhőmérséklet)
- Custom Color (RGB Gain) (Egyedi szín (RGB nyereség))
- Hue (Movie, Game mode) (Színezet (Film, Játék mód))
- Saturation (Movie, Game mode) (Színtelítettség (Film, Játék mód))
- Response Time (Válaszidő)
- Sharpness (Élesség)

A Multi Multi-Monitor Sync (MMS) beállítása

Az első bekapcsolás vagy új monitor csatlakoztatása alkalmával a felhasználói beállítások szinkronizálása csak akkor indul el, ha az MMS be **van kapcsolva**. Az összes monitornak szinkronizálnia kell a beállításokat az 1. monitorral.

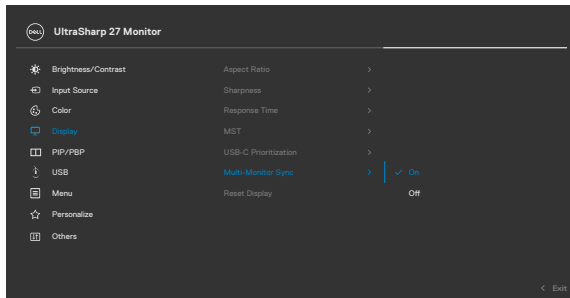

Az első szinkronizálást követően minden további szinkronizálást a láncolat valamely csomópontjából származó, előre meghatározott OSD-beállítás változása hajtja. Bármely csomópont kezdeményezhet változásokat downstream és upstream irányban egyaránt.

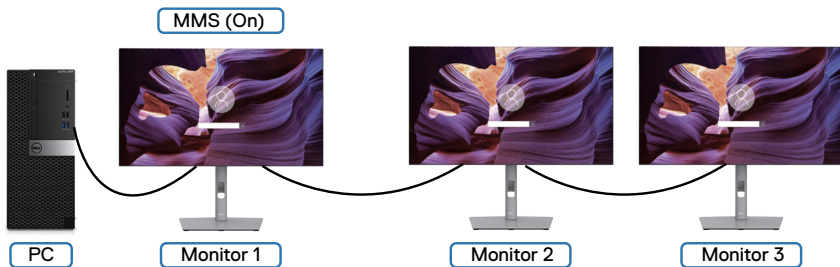

A KVM USB-kapcsoló beállítása (csak U2722DE)

A KVM USB-kapcsoló gyorsgombként történő beállításához a monitor számára:

1. Nyomja meg a botkormány gombját az OSD-főmenü megjelenítéséhez.
2. Mozgassa a botkormányt a **Personalize (Testreszabás)** elem kiválasztásához.

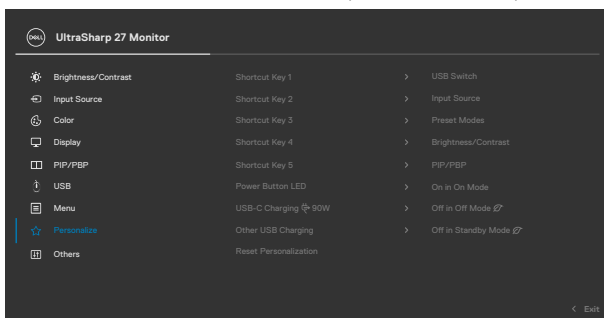

3. Tolja a botkormányt jobbra a kiemelt lehetőség aktiválásához.
4. Tolja a botkormányt jobbra a **Shortcut Key 1 (1. gyorsgomb)** lehetőség aktiválásához.
5. Tolja a botkormányt fel vagy le az **USB Switch (USB-kapcsoló)** kiválasztásához.

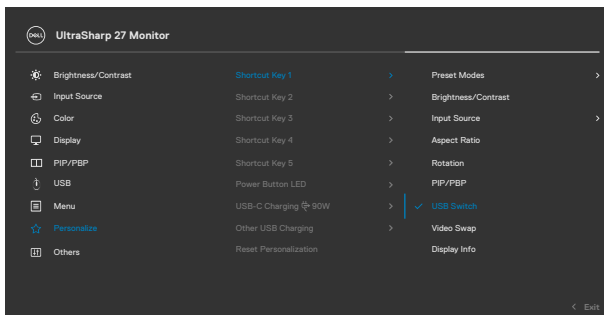

6. Nyomja le a botkormányt a kiválasztás megerősítéséhez.

 **MEGJEGYZÉS: A KVM USB-kapcsoló funkció csak PBP-módban működik.**



Az alábbi színes ábrák különféle csatlakoztatási helyzeteket és a hozzájuk tartozó USB kiválasztási menübeállításokat szemléltetnek.

1. Ha **HDMI + USB A – C** -kábel csatlakoztatnak az 1. számítógéphez és **DP + USB A – C**-kábel csatlakoztatnak a 2. számítógéphez:

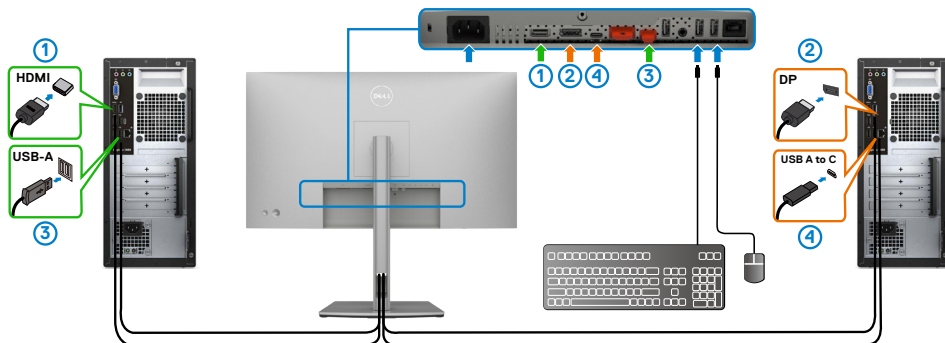

MEGJEGYZÉS: Az USB-C-kapcsolat jelenleg csak adatátvitelt támogat.

Győződjön meg arról, hogy a **HDMI** kiválasztott USB beállítása **USB-C 2** és a **DP** beállítása **USB-C 1 90 W**.

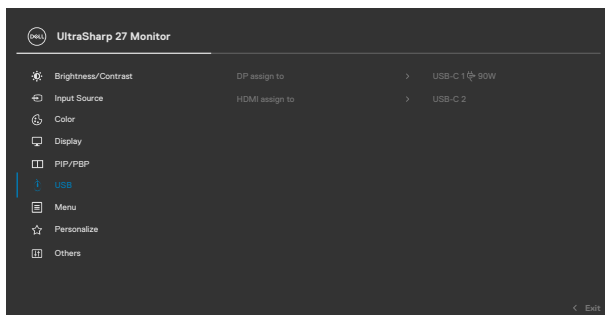

2. Ha **HDMI + USB A – C** -kábelt csatlakoztatnak az 1. számítógéphez és **USB-C** -kábelt csatlakoztatnak a 2. számítógéphez:

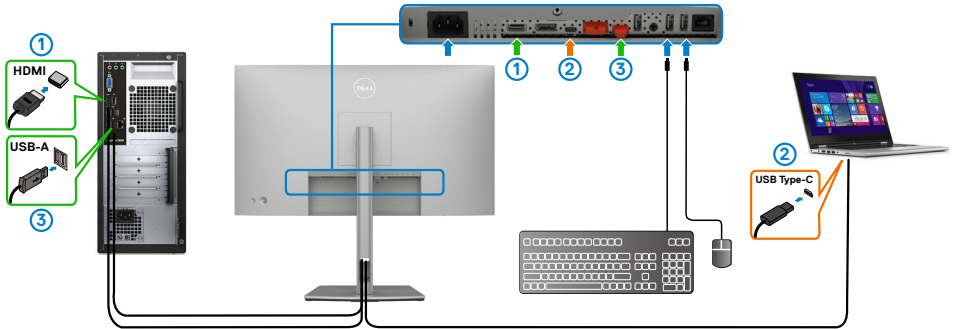

MEGJEGYZÉS: Az USB-C-kapcsolat jelenleg video- és adatátvitelt támogat.

Győződjön meg arról, hogy a **HDMI USB Selection** beállítása **USB-C 2**.

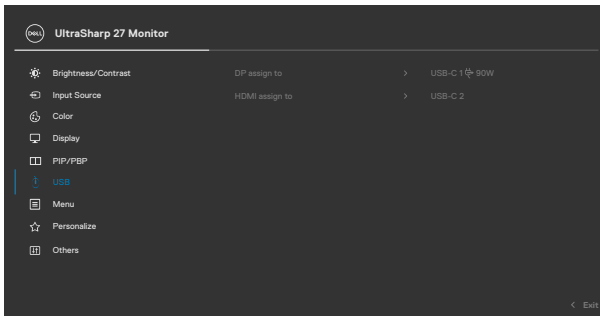

MEGJEGYZÉS: Mivel az USB-C-aljzat támogatja a DisplayPort Alternatív módot, nem szükséges beállítani az USB Selection értékét USB-C esetében.

MEGJEGYZÉS: Ha a fentiekől eltérő videobemeneti forrásokhoz csatlakozik, kövesse ugyanazt a módszert az USB Selection helyes beállításainak elvégzéséhez, amikor párosítja a portokat.



Az Auto. KVM beállítása (csak U2722DE)

Kövesse az alábbi utasításokat az Auto KVM beállításához a monitora számára:

1. Győződjön meg arról, hogy a **PBP mód** beállítása **Off (Ki)**.

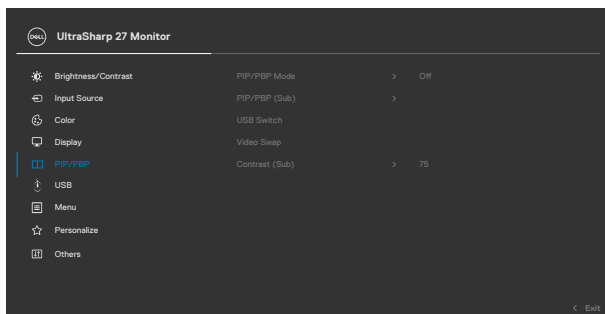

2. Győződjön meg arról, hogy az **Auto Select (Auto. kiválasztás)** beállítása **On (Be)** és az **Auto Select for USB-C** beállítása **Yes (Igen)**.

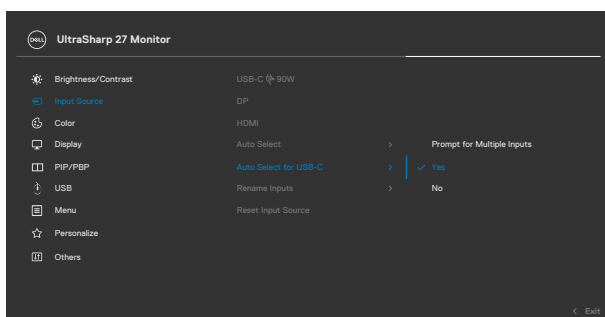
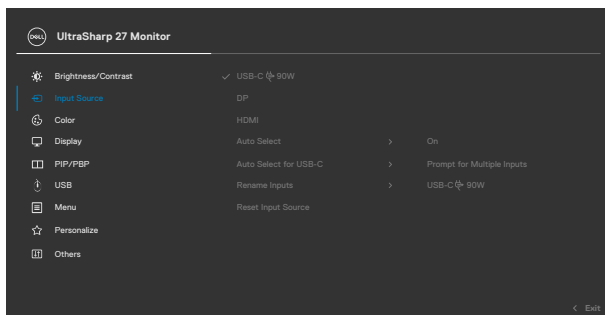

3. Győződjön meg arról, hogy az USB-portok és a videobemenetek ennek megfelelően vannak párosítva.

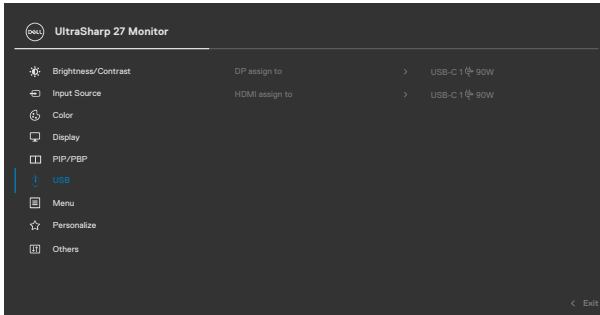

MEGJEGYZÉS: USB-C-kapcsolat esetén nincs szükség további beállításra.



Hibaelhárítás

⚠ FIGYELEM: Mielőtt bármilyen eljáráshoz hozzákezdené ebben a szakaszban, olvassa el a **Biztonsági utasítások** tartalmát.

Önteszt

A monitor önteszt lehetőséggel rendelkezik, ami lehetővé teszi a monitor megfelelő működésének ellenőrzését. Ha a monitor és a számítógép helyesen csatlakozik, de a monitor képernyője sötét marad, futtassa le a monitor öntesztet az alábbi lépések végrehajtásával:

1. Kapcsolja ki a számítógépet és a monitort.
2. Húzza ki a videokábelt a számítógép hátuljából. Az önteszt megfelelő működése érdekében húzza ki az összes digitális és analóg kábelt a számítógép hátuljából.
3. Kapcsolja be a monitort.

A következő lebegő párbeszédpanelnek kell megjelennie a képernyőn (egy fekete háttér előtt), ha a monitor nem észlel videojelet és helyesen működik. Önteszt módban a működésjelző LED fehér színű marad. Ezenkívül, a kiválasztott bemenettől függően, az alábbi párbeszédpanelek egyike fog folyamatosan végiggördülni a képernyőn.

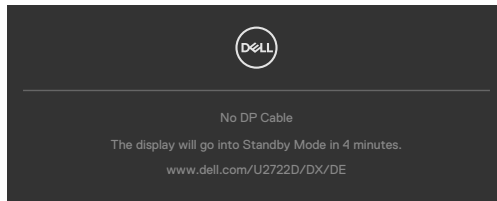

vagy

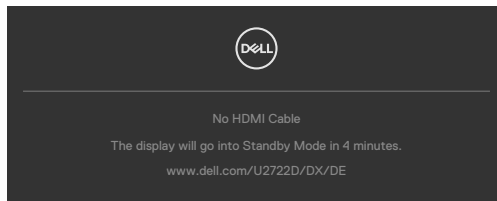

vagy

(Csak U2722DE)

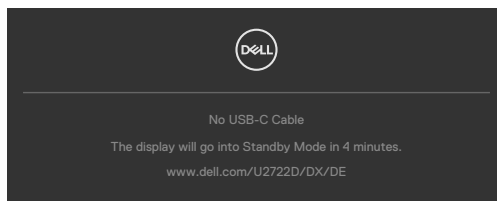

4. Ez az ablak a rendszer normál működése esetén is megjelenik, ha a videokábel leválik vagy megsérül.
5. Kapcsolja ki a monitort és csatlakoztassa újra a videokábelt, majd kapcsolja be újra a számítógépet és a monitort.

Ha a monitor a kábelek újracsatlakoztatása után is sötét marad, ellenőrizze a videokártyát és a számítógépet, mert a monitor helyesen működik.

Beépített diagnosztika

A monitor beépített diagnosztikai eszközzel rendelkezik, amely segít annak megállapításában, hogy az esetleges képi rendellenességet a monitor okozza-e, vagy a számítógép, illetve videokártya.

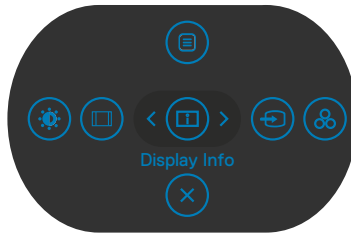

A beépített diagnosztika futtatásához:

1. Ellenőrizze, hogy tiszta-e a képernyő (nincs porrészecske a képernyő felületén).
2. Nyomja meg és tartsa lenyomva a Fel, Le, balra vagy jobbra mutató iránygombokat négy másodpercig, amíg megjelenik egy menü a képernyőn.
3. A botkormány segítségével emelje ki a Diagnostics  (Diagnosztika) lehetőséget, majd nyomja meg a botkormány gombját a diagnosztika indításához. Megjelenik egy szürke képernyő.
4. Figyelje meg, hogy van-e a képernyőn bármilyen hiba vagy rendellenesség.
5. Ismét nyomja meg a botkormányt, amíg vörös képernyő nem látható.
6. Figyelje meg, hogy van-e a képernyőn bármilyen hiba vagy rendellenesség.
7. Ismételve meg az 5. és 6. lépést, amíg a képernyő zöld, kék, fekete, illetve fehér színt jelenít meg. Jegyezze fel az esetleges hibákat és rendellenességeket.

A teszt kész, ha megjelenik a szöveg képernyő. A kilépéshez ismét nyomja meg a botkormányt.

Ha nem észlelhető rendellenesség a monitoron a beépített diagnosztikai eszköz használata után, a monitor megfelelően működik. Ellenőrizze a videokártyát és a számítógépet.



Általános problémák

Az alábbi táblázat általános tájékoztatást tartalmaz a gyakran előforduló problémákról és azok megoldására ad javaslatot:

Gyakori tünetek	Jelenség	Lehetséges megoldások
Nincs kép/ Működésjelző LED kikapcsolva	Nincs kép	<ul style="list-style-type: none">• Győződjön meg arról, hogy a monitort és a számítógépet összekötő videokábel megfelelően csatlakoztatva van és szorosan illeszkedik.• Ellenőrizze, hogy a hálózati aljzat megfelelően működik bármilyen egyéb elektromos berendezés csatlakoztatásával.• Győződjön meg arról, hogy a főkapcsoló gombot teljesen lenyomta.• Győződjön meg arról, hogy a helyes bemeneti forrást választotta az Input Source (Bemeneti forrás) menüben.
Nincs kép/ Működésjelző LED bekapcsolva	Nincs kép vagy fényerő	<ul style="list-style-type: none">• Állítsa magasabb értékre a fényerőt és a kontrasztot az OSD segítségével.• Végeztesse el a monitor öntesztjét.• Ellenőrizze, hogy a videokábel csatlakozójának érintkezői nincsenek meghajlítva vagy eltörve.• Futtassa a beépített diagnosztikai programot.• Győződjön meg arról, hogy a helyes bemeneti forrást választotta az Input Source (Bemeneti forrás) menüben.
Hiányzó képpontok	Az LCD-kijelző pontokat tartalmaz.	<ul style="list-style-type: none">• Kapcsolja ki, majd újra be a tápfeszültséget.• Az állandóan kikapcsolt képpont természetes jelenség, amely az LCD-gyártás sajátosságaiból eredően előfordulhat.• A Dell LCD-monitor minőségi és képpont szabályzatáról a Dell támogatási webhelyen található részletesebb információt: https://www.dell.com/pixelguidelines.



Gyakori tünetek	Jelenség	Lehetséges megoldások
Bekapcsolva maradt képpontok	Az LCD-kijelző fényes pontokat tartalmaz.	<ul style="list-style-type: none"> • Kapcsolja ki, majd újra be a tápfeszültséget. • Az állandóan kikapcsolt képpont természetes jelenség, amely az LCD-gyártás sajátosságaiból eredően előfordulhat. • A Dell LCD-monitor minőségi és képpont szabályzatáról a Dell támogatási webhelyen található részletesebb információt: https://www.dell.com/pixelguidelines.
Fényerőproblémák	A kép túl sötét, vagy túl világos	<ul style="list-style-type: none"> • Állítsa vissza a monitor gyári beállításait. • Állítson a fényerő és kontraszt értékén az OSD segítségével.
Biztonsággal kapcsolatos problémák	Füst vagy szikra látható jelei	<ul style="list-style-type: none"> • Ne hajtson végre semmiféle hibaelhárítást. • Azonnal lépjen kapcsolatba a Dellel.
Váltakozó problémák	A monitor hibásan be- és kikapcsol	<ul style="list-style-type: none"> • Győződjön meg arról, hogy a monitort és a számítógépet összekötő videokábel megfelelően csatlakoztatva van és szorosan illeszkedik. • Állítsa vissza a monitort a gyári beállításokra. • Végezze el az öntesztet, hogy megállapítsa, a váltakozó probléma önteszt módban is megjelenik-e.
Hiányzó szín	A képről hiányzik egy szín	<ul style="list-style-type: none"> • Végeztesse el a monitor öntesztjét. • Győződjön meg arról, hogy a monitort és a számítógépet összekötő videokábel megfelelően csatlakoztatva van és szorosan illeszkedik. • Ellenőrizze, hogy a videokábel csatlakozójának érintkezői nincsenek meghajlítva vagy eltörve.



Gyakori tünetek	Jelenség	Lehetséges megoldások
Hibás színek	A kép színe nem megfelelő	<ul style="list-style-type: none"> • Próbálkozzon más Preset Modes (Előbeállított módokkal) az OSD Color (Szín) beállításai alatt. • Állítson az R/G/B értéken az OSD Color (Szín) menüjének Custom Color (Egyedi szín) beállításai alatt. • Módosítsa az Input Color Format (Bemeneti színformátum) értékét RGB vagy YCbCr beállításra az OSD Color Settings (Színbeállítások) eleme alatt. • Futtassa a beépített diagnosztikai programot.
Képrögzülés amiatt, hogy hosszú ideig állókép maradt a monitoron	A statikus kép halvány árnyéka jelenik meg a képen	<ul style="list-style-type: none"> • Állítsa be, hogy a képernyő adott üresjáratú idő után kikapcsoljon. Ezeket be lehet állítani a Windows Energiagazdálkodási, illetve a Mac Energiatakarékos beállításai alatt. • Más megoldásként használjon dinamikusan változó képernyővédőt.



Termékspecifikus problémák

Probléma	Jelenség	Lehetséges megoldások
A képernyőn lévő kép túl kicsi.	A kép a képernyő középpontjában van, de nem tölti ki a teljes aktív területet	<ul style="list-style-type: none">• Ellenőrizze a Aspect Ratio (Képméretarány) beállítást az OSD Display (Megjelenítés) beállításai alatt.• Állítsa vissza a monitor gyári beállításait.
A monitor beállításai nem végezhetőek el az előlapon lévő gombok segítségével	Az OSD-menü nem jelenik meg a képernyőn	<ul style="list-style-type: none">• Kapcsolja ki a monitort, húzza ki a monitor tápkábelét, csatlakoztassa újra, majd kapcsolja be a monitort.
Nincs bemeneti jel a felhasználói kezelőszervek megnyomásakor	Nincs kép, a LED lámpa fehér színű	<ul style="list-style-type: none">• Ellenőrizze a jelforrást. Győződjön meg arról, hogy a számítógép nincs készenléti módban az egér mozgatásával vagy bármely gomb megnyomásával a billentyűzeten.• Ellenőrizze, hogy megfelelően csatlakozik-e a videokábel. Szükség esetén csatlakoztassa újra a kábelt.• Állítsa alaphelyzetbe a számítógépet vagy videolejátszót.
A kép nem tölti ki a teljes képernyőt	A kép nem tudja kitölteni a képernyő magasságát vagy szélességét	<ul style="list-style-type: none">• A DVD-ken található különféle videoformátumok (képarányok) miatt a monitor teljes képernyőn jelenítheti meg a képet.• Futtassa a beépített diagnosztikai programot.
Nincs kép DP-csatlakozás használata esetén a PC-vel	Fekete kép	<ul style="list-style-type: none">• Ellenőrizze, mely DP-szabvánnyal (DP 1.1a vagy DP 1.4) kompatibilis a videokártya. Töltse le és telepítse a legújabb videokártya-illesztőprogramot.• Egyes DP 1.1a videokártyák nem támogatják a DP 1.4 monitorokat. Lépjen az OSD-menübe és az Input Source selection (Bemeneti jelforrás kiválasztása) elem alatt nyomja meg és tartsa lenyomva a DP választásnak megfelelő botkormánygombot 8 másodpercig a monitor beállításának módosításához DP 1.4-ről DP 1.1a-ra.



Probléma	Jelenség	Lehetséges megoldások
Nincs kép USB-C-kapcsolat használata esetén a számítógép, laptop stb. viszonylatában (Csak U2722DE)	Fekete kép	<ul style="list-style-type: none"> • Győződjön meg arról, hogy az eszköz USB-C felülete támogatja a DP alternatív módot. • Ellenőrizze, hogy az eszköz több mint 90 W teljesítményt igényel-e a töltéshez. • Az eszköz USB-C felülete nem támogatja a DP alternatív módot. • Állítsa a Windows rendszert vetítési módra. • Győződjön meg arról, hogy a USB-C-kábel nem sérült.
Nincs töltés USB-C-kapcsolat használata esetén a számítógép, laptop stb. viszonylatában (Csak U2722DE)	Nincs töltés	<ul style="list-style-type: none"> • Győződjön meg arról, hogy az adott eszköz támogatja valamelyik 5 V/9 V/15 V/20 V töltési profilt. • Ellenőrizze, hogy a notebook számítógép >90 W teljesítményű tápfeszültség-adaptert igényel-e. • Ha a notebook számítógép >90 W teljesítményű tápfeszültség-adaptert igényel, előfordulhat, hogy nem tud tölteni az USB-C-kapcsolaton. • Győződjön meg arról, hogy csak a Dell által, a termékkel való használatra jóváhagyott, illetve a termékhez mellékelte hálózati adaptert használja. • Győződjön meg arról, hogy a USB-C-kábel nem sérült.
Szakadozó töltés, amikor USB-C-kapcsolatot használ a számítógép, laptop stb. viszonylatában. (Csak U2722DE)	Szakadozó töltés	<ul style="list-style-type: none"> • Ellenőrizze, hogy az eszköz maximális teljesítményfelvétele meghaladja-e a 90 W-ot. • Győződjön meg arról, hogy csak a Dell által, a termékkel való használatra jóváhagyott, illetve a termékhez mellékelte hálózati adaptert használja. • Győződjön meg arról, hogy a USB-C-kábel nem sérült.



Probléma	Jelenség	Lehetséges megoldások
Nincs kép USB-C MST használata esetén	Fekete képernyő vagy a 2. DUT nem Prime módban van	<ul style="list-style-type: none"> • USB-C bemenet, Lépjen az OSD-menübe és a Display Info (Megjelenítő infó.) alatt ellenőrizze, hogy a Link Rate (Kapcsolat sebessége) HBR2 vagy HBR3-e. Ha a Link Rate (Kapcsolat sebessége) HBR2, tanácsos USB-C – DP átalakítókábelt használni az MST bekapcsolásához.
Nincs hálózati kapcsolat	Hálózati kapcsolat bontása vagy szakadozása	<ul style="list-style-type: none"> • Ne kapcsolja Ki/Be a főkapcsoló gombot, amikor a hálózat csatlakozik, mert az folyamatosan bekapcsolva tartja a főkapcsolót.
A LAN-port nem működik (csak U2722DE)	Operációs rendszerbeli beállítással vagy kábelcsatlakozással kapcsolatos probléma	<ul style="list-style-type: none"> • Győződjön meg arról, hogy számítógépére a legújabb BIOS-t és illesztőprogramokat telepítette. • Győződjön meg arról, hogy a RealTek Gigabit Ethernet-vezérlő telepítve van a Windows eszközkészletében. • Amennyiben az Ön BIOS-beállítása LAN/GBE Engedélyezett/Letiltott opciót is tartalmaz, győződjön meg arról, hogy Enabled (Engedélyezett) helyzetben van. • Ellenőrizze, hogy az Ethernet-kábel szorosan csatlakozik-e a monitorhoz és az elosztóhoz/útválasztóhoz/tűzfalhoz. • Győződjön meg az Ethernet-kábel csatlakozását illetően az állapotjelző LED ellenőrzésével. Ha a LED nem világít, csatlakoztassa újból az Ethernet-kábel mindkét végét. • Először kapcsolja ki a számítógépet és húzza ki a monitor Type-C- és tápkábelét. Ezután kapcsolja be a számítógépet és csatlakoztassa a monitor tápkábelét és Type-C-kábelét.



Univerzális soros buszra (USB) jellemző problémák

Jellemző tünetek	Jelenség	Lehetséges megoldások
Az USB-csatolófelület nem működik	Az USB-perifériák nem működnek	<ul style="list-style-type: none">• Győződjön meg arról, hogy a megjelenítő BE van kapcsolva.• Csatlakoztassa újra az upstream-kábelt a számítógéphez.• Csatlakoztassa újra az USB-perifériákat (downstream-aljzat).• Kapcsolja ki, majd újra be a monitort.• Indítsa újra a számítógépet.• Bizonyos USB-eszközök, mint például hordozható merevlemez-meghajtók nagyobb teljesítményt igényelnek, ezért csatlakoztassa a meghajtót közvetlenül a számítógéphez.
A Super Speed USB USB 3.2 Gen2 csatolófelület lassú.	A Super speed USB 3.2 Gen2 perifériák lassan vagy egyáltalán nem működnek	<ul style="list-style-type: none">• Győződjön meg arról, hogy az Ön számítógépe USB 3.0-kompatibilis-e.• Egyes számítógépek USB 3.0, USB 2.0 és USB 1.1 aljzattal rendelkeznek. Győződjön meg arról, hogy a megfelelő USB-aljzatot használja.• Csatlakoztassa újra az upstream-kábelt a számítógéphez.• Csatlakoztassa újra az USB-perifériákat (downstream-aljzat).• Indítsa újra a számítógépet.
A vezeték nélküli USB-perifériák működése leáll, ha USB 3.0-eszközt csatlakoztatnak.	A vezeték nélküli USB-perifériák lassan reagálnak, vagy csak akkor működnek, ha a köztük és a vevőkészülék közötti távolság csökken.	<ul style="list-style-type: none">• Növelje a távolságot a USB 3.0 perifériák és a vezeték nélküli USB-vevőkészülék között.• Helyezze a vezeték nélküli USB-vevőkészüléket a lehető legközelebb a vezeték nélküli USB-perifériához.• Használjon USB-hosszabbítókábelt, hogy a vezeték nélküli USB-vevőkészüléket az USB 3.0 aljzattól a lehető legtávolabbra helyezhesse.
Az USB nem működik	Nincs USB-funkció	Lásd a bemeneti jelforrás és USB párosítási táblázat elemeit.



Függelék

FCC nyilatkozatok (csak USA) és egyéb szabályozási információk

Az FCC nyilatkozatokkal és egyéb hatósági információkkal kapcsolatosan lásd a hatósági megfelelés webhelyet a https://www.dell.com/regulatory_compliance címen.

A Dell elérhetőségei

Vásárlók az Egyesült Államokban hívják a 800-WWW-DELL (800-999-3355) telefonszámot.

EU termék-adatbázis energiafogyasztási címkék és terméktájékoztató lap számára

U2722D: <https://eprel.ec.europa.eu/qr/414149>

U2722DE: <https://eprel.ec.europa.eu/qr/414156>

 **MEGJEGYZÉS:** Ha nem rendelkezik működő internet-kapcsolattal, az elérhetőségi adatokat magtálálhatja a vásárlási bizonylaton, csomagolójegyen, számlán vagy a Dell termékkatalógusban.

A Dell több online és telefonos támogatási és szerviz lehetőséget kínál. Az elérhetőség területenként és termékenként változik, és előfordulhat, hogy egyes szolgáltatások az Ön területén nem elérhetők.

Online monitor-támogatás beszerzéséhez:

Lásd: <https://www.dell.com/support/monitors>.

Értékesítési információkért, műszaki segítségért vagy vevőszolgálati kérdésekkel forduljon a Dellhez:

1. Lépjen a <https://www.dell.com/support> oldalra.
2. Adja meg országát vagy térségét az oldal alján lévő Choose a Country/Region (Ország/térség kiválasztása) lenyíló menüben.
3. Kattintson az országválasztó lenyíló menü melletti „Kapcsolat” elemre.
4. Igényének megfelelően válassza ki a megfelelő szerviz-, vagy támogatási hivatkozást.
5. Válassza ki a Dellel történő kapcsolatfelvétel legmegfelelőbb módját.

