



Οθόνη Dell UltraSharp 27 - U2722D / U2722DX / U2722DE

Οδηγός χρήστη



-  **ΣΗΜΕΙΩΣΗ:** Η ΣΗΜΕΙΩΣΗ υποδεικνύει σημαντικές πληροφορίες που θα σας βοηθήσουν να χρησιμοποιήσετε καλύτερα τον υπολογιστή σας.
-  **ΠΡΟΣΟΧΗ:** Η υπόδειξη ΠΡΟΣΟΧΗ υποδηλώνει δυνητική υλική ζημιά ή απώλεια δεδομένων, αν δεν ακολουθήσετε τις οδηγίες.
-  **ΠΡΟΕΙΔΟΠΟΙΗΣΗ:** Η ΠΡΟΕΙΔΟΠΟΙΗΣΗ υποδηλώνει δυνητική υλική ζημιά, τραυματισμό ή θάνατο.

Copyright © 2021 Dell Inc. ή οι θυγατρικές της. Με επιφύλαξη παντός δικαιώματος. Το Dell, EMC και άλλα εμπορικά σήματα αποτελούν εμπορικά σήματα της Dell Inc. ή των θυγατρικών της. Άλλα εμπορικά σήματα ενδέχεται να είναι εμπορικά σήματα των αντίστοιχων κατόχων τους.

2021 - 02

Avaθ. A00

Περιεχόμενα

Οδηγίες για την ασφάλεια	6
Σχετικά με την οθόνη σας	7
Περιεχόμενα συσκευασίας	7
Χαρακτηριστικά προϊόντος	8
Αναγνώριση εξαρτημάτων και χειριστηρίων	10
Πρόσοψη	10
Πίσω όψη	11
Κάτω όψη	12
Προδιαγραφές οθόνης	16
Προδιαγραφές ανάλυσης	18
Προκαθορισμένες λειτουργίες προβολής	18
Λειτουργίες DP Multi-Stream Transport (MST)	19
Λειτουργίες USB-C Multi-Stream Transport (MST) (Μόνο U2722DE)	19
Ηλεκτρικές προδιαγραφές	19
Φυσικά χαρακτηριστικά	21
Περιβαλλοντικά Χαρακτηριστικά	23
Διάταξη ακίδων	24
Λειτουργία Plug and Play	32
Ποιότητα οθόνης LCD και πολιτική εικονοστοιχείων	32
Εργονομία	33
Χειρισμός και μετακίνηση της οθόνης σας	35
Οδηγίες συντήρησης	36
Καθαρισμός της οθόνης σας	36
Ρύθμιση της οθόνης	37
Σύνδεση της βάσης	37
Χρήση κλίσης, περιστροφής και κατακόρυφης επέκτασης	40



Κλίση, περιστροφή και κατακόρυφη επέκταση	40
Περιστροφή της οθόνης	40
Διαμόρφωση των ρυθμίσεων οθόνης στον υπολογιστή σας μετά την περιστροφή	41
Οργάνωση των καλωδίων σας	42
Σύνδεση της οθόνης σας	43
U2722D/U2722DX	44
U2722DE	46
Dell Power Button Sync (DPBS) (Μόνο U2722DE)	49
Σύνδεση της οθόνης για DPBS για πρώτη φορά	51
Χρήση της λειτουργίας DPBS.	52
Σύνδεση της οθόνης για λειτουργία USB-C Multi-Stream Transport (MST)	54
Σύνδεση της οθόνης για USB-C	55
Ασφάλιση της οθόνης σας με κλειδαριά Kensington (προαιρετικό)	57
Αφαίρεση της βάσης της οθόνης	58
Τοποθέτηση στον τοίχο (προαιρετικά).	59
Λειτουργία της οθόνης	60
Ενεργοποίηση της οθόνης	60
Χρήση χειριστηρίου joystick	60
Χρήση προγράμματος εκκίνησης μενού	61
Κουμπί μπροστινού πίνακα	63
Χρήση του Βασικού μενού	64
Χρήση της λειτουργίας κλειδώματος OSD	83
Αρχική εγκατάσταση	86
Προειδοποιητικά μηνύματα OSD	87
Ρύθμιση της μέγιστης ανάλυσης	90
Συγχρονισμός πολλαπλών οθονών (MMS)	91
Ρύθμιση συγχρονισμού πολλαπλών οθονών (MMS)	92
Ρύθμιση του διακόπτη USB KVM (Μόνο U2722DE)	93
Ρύθμιση του αυτόματου KVM (Μόνο U2722DE)	96



Αντιμετώπιση προβλημάτων	98
Αυτοδιαγνωστικός έλεγχος.98
Ενσωματωμένος διαγνωστικός έλεγχος99
Συνήθη προβλήματα	100
Προβλήματα ειδικά για το προϊόν	103
Προβλήματα Universal Serial Bus (USB)	107
Παράρτημα	108
Ειδοποιήσεις FCC (μόνο ΗΠΑ) και άλλες κανονιστικές πληροφορίες	108
Επικοινωνία με την Dell	108
Βάση δεδομένων προϊόντων ΕΕ για ετικέτα ενέργειας και ενημερωτικό δελτίο προϊόντος.	108



Οδηγίες για την ασφάλεια

⚠ ΠΡΟΕΙΔΟΠΟΙΗΣΗ: Η χρήση χειριστηρίων, ρυθμίσεων ή διαδικασιών διαφορετικών από εκείνες που ορίζονται στην παρούσα τεκμηρίωση μπορεί να οδηγήσει σε έκθεση σε ηλεκτροπληξία, ηλεκτρικούς κινδύνους ή/και μηχανικούς κινδύνους.

- Τοποθετήστε την οθόνη σε σταθερή επιφάνεια και χειριστείτε την προσεκτικά. Η οθόνη είναι εύθραυστη και μπορεί να υποστεί ζημιά εάν πέσει ή χτυπηθεί δυνατά.
- Να βεβαιώνετε πάντα ότι η οθόνη σας μπορεί να λειτουργήσει με τη διαθέσιμη ισχύ AC στην τοποθεσία σας.
- Διατηρείτε την οθόνη σε θερμοκρασία δωματίου. Οι συνθήκες υπερβολικές κρύου ή ζέστης μπορεί να έχουν δυσμενείς επιπτώσεις στους υγρούς κρυστάλλους της οθόνης.
- Μην υποβάλετε την οθόνη σε έντονους κραδασμούς ή κρούσεις. Για παράδειγμα, μην τοποθετείτε την οθόνη μέσα σε ένα πορτμπαγκάζ αυτοκινήτου.
- Αποσυνδέστε την οθόνη όταν δεν πρόκειται να χρησιμοποιηθεί για μεγάλο χρονικό διάστημα.
- Για να αποφύγετε ηλεκτροπληξία, μην επιχειρήσετε να αφαιρέσετε οποιοδήποτε κάλυμμα ή να αγγίξετε το εσωτερικό της οθόνης.

Για πληροφορίες σχετικά με τις οδηγίες ασφαλείας, ανατρέξτε στις Πληροφορίες σχετικά με την ασφάλεια, το περιβάλλοντος και τους κανονισμούς (SERI).



Σχετικά με την οθόνη σας



Περιεχόμενα συσκευασίας

Η οθόνη σας αποστέλλεται με τα εξαρτήματα που παρουσιάζονται στον παρακάτω πίνακα. Εάν λείπει κάποιο εξάρτημα, επικοινωνήστε με την Dell. Για περισσότερες πληροφορίες, ανατρέξτε στην ενότητα [Επικοινωνία με την Dell](#).

ΣΗΜΕΙΩΣΗ: Ορισμένα εξαρτήματα ενδέχεται να είναι προαιρετικά και ενδέχεται να μην συνοδεύουν την οθόνη σας. Ορισμένα χαρακτηριστικά ενδέχεται να μην είναι διαθέσιμα σε ορισμένες χώρες.

	Οθόνη
	Διάταξη ανύψωσης
	Βάση στήριξης
	Καλώδιο τροφοδοσίας (διαφέρει ανάλογα με τη χώρα)
	Καλώδιο DisplayPort 1,8 M (DisplayPort σε DisplayPort) (μόνο U2722D/U2722DE)
	Καλώδιο USB-C 1,0 M (A σε C)



	Καλώδιο USB-C 1,0 M (C σε C) (Μόνο U2722DE)
	Καλώδιο HDMI 1,8 M (μόνο U2722DX)
	<ul style="list-style-type: none"> • Οδηγός γρήγορης εγκατάστασης • Πληροφορίες για την ασφάλεια, το περιβάλλον και τους κανονισμούς • Έκθεση εργοστασιακής βαθμονόμησης

Χαρακτηριστικά προϊόντος

Η οθόνη **Dell UltraSharp U2722D/U2722DX/U2722DE** διαθέτει active matrix, Thin-Film Transistor (TFT), οθόνη υγρών Κρυστάλλων (LCD) και οπίσθιο φωτισμό LED. Τα χαρακτηριστικά της οθόνης περιλαμβάνουν:

- Οθόνη ενεργής περιοχής 68,47 cm (27,0 ίντσες) (Μετρούμενη διαγώνια) ανάλυση 2560 x 1440 (16:9), καθώς και υποστήριξη πλήρους οθόνης σε χαμηλότερες αναλύσεις.
- Ευρείες γωνίες θέασης με 100% sRGB και 100% Rec.709 με μέση τιμή Delta E <2.
- Δυνατότητες προσαρμογής κλίσης, περιστροφής στον οριζόντιο άξονα, περιστροφής στον κάθετο άξονα και κατακόρυφης επέκτασης.
- Αφαιρούμενη βάση και οπές στερέωσης Video Electronics Standards Association (VESA™) 100 mm για ευέλικτες λύσεις εγκατάστασης.
- Η εξαιρετικά λεπτή πρόσοψη ελαχιστοποιεί το κενό κατά τη χρήση πολλών οθονών, επιτρέποντας την ευκολότερη ρύθμιση με μια κομψή εμπειρία προβολής.
- Η εκτεταμένη ψηφιακή συνδεσιμότητα με DP βοηθά την οθόνη σας να συμβαδίζει με τις μελλοντικές τεχνολογικές εξελίξεις.
- Μεμονωμένη θύρα USB-C για τροφοδοσία συμβατού φορητού υπολογιστή κατά τη λήψη σήματος βίντεο (μόνο U2722DE).
- Οι θύρες USB-C και RJ45 επιτρέπουν σύνδεση δικτύου με ένα καλώδιο (μόνο U2722DE).



- Δυνατότητα Plug and Play εφόσον υποστηρίζεται από τον υπολογιστή σας.
- Ρυθμίσεις επί της οθόνης (OSD) για εύκολη εγκατάσταση και βελτιστοποίηση της οθόνης.
- Κλειδωμα κουμπιών λειτουργίας και OSD.
- Υποδοχή κλειδαριάς ασφαλείας.
- $\leq 0,3$ W σε κατάσταση Απενεργοποίησης.
- Υποστηρίζει λειτουργία Picture by Picture (PBP) (Εικόνα δίπλα σε εικόνα).
- Επιτρέπει στον χρήστη να αλλάζει τη λειτουργία USB KVM σε λειτουργία PBP (μόνο U2722DE).
- Η οθόνη έχει σχεδιαστεί με τη δυνατότητα Dell Power Button Sync (DPBS) για τον έλεγχο της κατάστασης λειτουργίας του υπολογιστή από το κουμπί λειτουργίας της οθόνης (μόνο U2722DE).*
- Η οθόνη επιτρέπει σε πολλές οθόνες που είναι συνδεδεμένες σε σειρά μέσω του DisplayPort να συγχρονίζουν μια προκαθορισμένη ομάδα ρυθμίσεων OSD στο παρασκήνιο από το Multi-Monitor Sync (MMS).
- Εναλλαγή κύριας οθόνης για ευκολία.
- Βελτιστοποιήστε την άνεση των ματιών με μια οθόνη χωρίς τρεμόπαιγμα, η οποία ελαχιστοποιεί την εκπομπή επικίνδυνου μπλε φωτός.
- Η οθόνη χρησιμοποιεί πάνελ χαμηλού μπλε φωτός και συμμορφώνεται με τη Λύση TUV Rheinland (Hardware Solution) στις εργοστασιακές ρυθμίσεις/ στην προεπιλεγμένη λειτουργία ρύθμισης.
- Μειώνει το επίπεδο του βλαβερού μπλε φωτός που εκπέμπεται από την οθόνη για να κάνει την προβολή πιο άνετη για τα μάτια σας.
- Η οθόνη υιοθετεί τεχνολογία σταθερού φωτός, η οποία εξαλείφει το τρεμόπαιγμα στα μάτια, προσφέρει άνεση στην εμπειρία θέασης και προστατεύει τους χρήστες από καταπόνηση και κόπωση των ματιών.
- * Το σύστημα υπολογιστή που υποστηρίζει DPBS είναι η πλατφόρμα Dell OptiPlex 7090/3090 Ultra.

⚠ ΠΡΟΕΙΔΟΠΟΙΗΣΗ: Τα πιθανά μακροπρόθεσμα αποτελέσματα της εκπομπής μπλε φωτός από την οθόνη μπορεί να προκαλέσουν βλάβη στα μάτια, συμπεριλαμβανομένης της κόπωσης των ματιών ή της ψηφιακής καταπόνησης των ματιών.



Αναγνώριση εξαρτημάτων και χειριστηρίων

Πρόσοψη

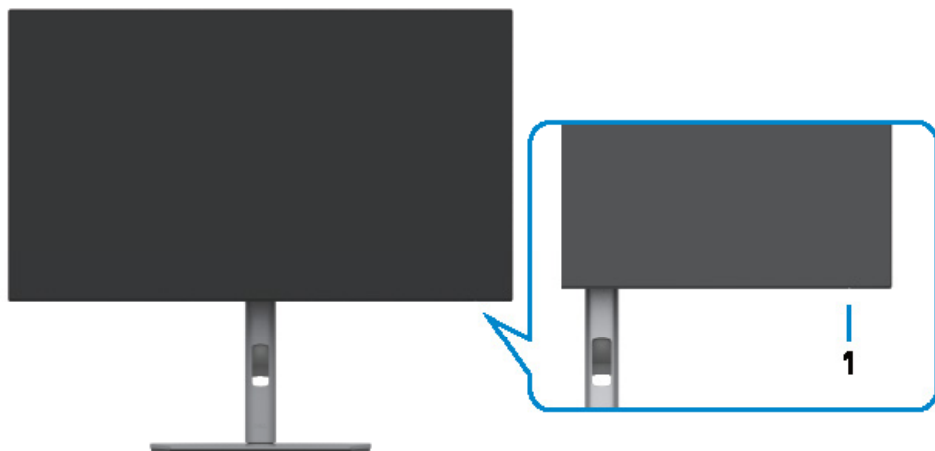

Ετικέτα	Περιγραφή	Χρήση
1	Ένδειξη LED λειτουργίας	Το σταθερό λευκό φως υποδεικνύει ότι η οθόνη είναι ενεργοποιημένη και λειτουργεί κανονικά. Το λευκό φως που αναβοσβήνει υποδεικνύει ότι η οθόνη βρίσκεται σε κατάσταση αναμονής.



Πίσω όψη









Ετικέτα	Περιγραφή	Χρήση
1	Οπές ανάρτησης VESA (100 mm x 100 mm πίσω από το προσαρτημένο κάλυμμα VESA)	Οθόνη επιτοίχιας τοποθέτησης με συμβατό σετ τοποθέτησης σε τοίχο VESA (100 mm x 100 mm).
2	Κανονιστική ετικέτα	Παραθέτει τις κανονιστικές εγκρίσεις.
3	Κουμπί αποδέσμευσης βάσης	Απελευθερώνει τη βάση από την οθόνη.
4	Κουμπί τροφοδοσίας On/Off (Ενεργ./Απενεργ.)	Ενεργοποιεί ή απενεργοποιεί την οθόνη.
5	Joystick	Χρησιμοποιήστε το για να ελέγξετε το μενού OSD. Για περισσότερες πληροφορίες, ανατρέξτε στην ενότητα Λειτουργία της οθόνης .
6	Διεύθυνση Mac, γραμμικός κώδικας, αριθμός σειράς και ετικέτα υπηρεσίας	Ανατρέξτε σε αυτήν την ετικέτα εάν πρέπει να επικοινωνήσετε με την Dell για τεχνική υποστήριξη. Η ετικέτα υπηρεσίας είναι ένα μοναδικό αλφαριθμητικό αναγνωριστικό που επιτρέπει στους τεχνικούς σέρβις της Dell να αναγνωρίζουν τα στοιχεία υλικού στον υπολογιστή σας και να έχουν πρόσβαση σε πληροφορίες εγγύησης.
7	Υποδοχή τακτοποίησης καλωδίων	Χρησιμοποιήστε για να οργανώσετε τα καλώδια με εισαγωγή μέσω της υποδοχής.

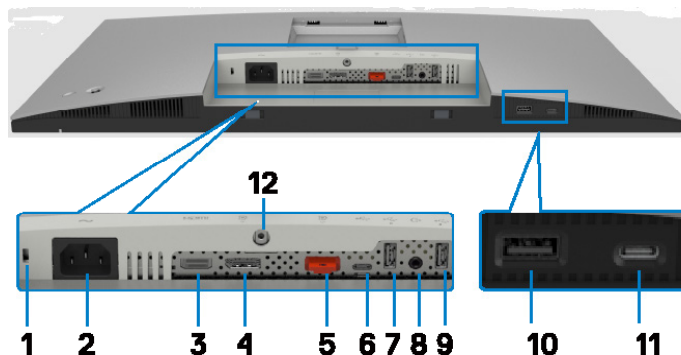





Κάτω όψη

U2722D/U2722DX







Ετικέτα	Περιγραφή	Χρήση
1	Υποδοχή κλειδαριάς ασφαλείας	Ασφαλίζει την οθόνη με κλειδαριά καλωδίου ασφαλείας (πωλείται χωριστά).
2	 Σύνδεσμος τροφοδοσίας	Συνδέει το καλώδιο τροφοδοσίας.
3	 Θύρα HDMI	Συνδέστε τον υπολογιστή σας με το καλώδιο HDMI.
4	 Είσοδος DisplayPort	Συνδέστε τον υπολογιστή σας με το καλώδιο DisplayPort.
5	 Θύρα DP (έξοδος) 	Έξοδος DP για οθόνη με δυνατότητα MST (Multi-Stream Transport). Για να ενεργοποιήσετε το MST, ανατρέξτε στις οδηγίες στην ενότητα “ Σύνδεση της οθόνης για λειτουργία DP MST ”. ΣΗΜΕΙΩΣΗ: Αφαιρείτε το ελαστικό φιλμ όταν χρησιμοποιείτε τον σύνδεσμο εξόδου DP.
6	 Θύρα USB-C ανοδικής ροής	Συνδεθείτε στον υπολογιστή σας χρησιμοποιώντας το καλώδιο USB (A σε C ή C σε C). Μόλις συνδεθεί το καλώδιο USB, μπορείτε να χρησιμοποιήσετε τις θύρες USB καθοδικής ροής στην οθόνη.



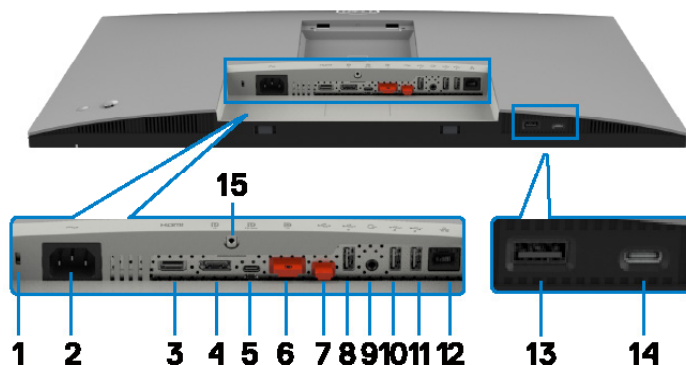









7,9,10	 Super speed USB 10Gbps (USB 3.2 Gen2) (3)	Σύνδεση συσκευής USB. Μπορείτε να χρησιμοποιήσετε αυτές τις θύρες μόνο αφού συνδέσετε το καλώδιο USB (A σε C ή C σε C) από τον υπολογιστή στην οθόνη. Θύρα με εικονίδιο μπαταρίας  . Υποστήριξη φόρτιση μπαταρίας, Αναθ. 1.2.
8	 Θύρα εξόδου ήχου	Συνδέστε ηχεία για αναπαραγωγή ήχου μέσω καναλιών ήχου HDMI ή DisplayPort. Υποστηρίζεται μόνο ήχος δύο καναλιών. ΣΗΜΕΙΩΣΗ: Η θύρα εξόδου ήχου δεν υποστηρίζει ακουστικά.
11	 Θύρα USB-C καθοδικής ροής	Θύρα με εικονίδιο  . Υποστήριξη 5V/3A. Σύνδεση συσκευής USB. Μπορείτε να χρησιμοποιήσετε αυτήν τη θύρα μόνο αφού συνδέσετε το καλώδιο USB (A σε C ή C σε C) από τον υπολογιστή στην οθόνη.
12	Κλειδώμα βάσης	Κλειδώστε τη βάση στην οθόνη χρησιμοποιώντας μία βίδα M3 x 8 mm (δεν περιλαμβάνεται).





Ετικέτα	Περιγραφή	Χρήση
1	Υποδοχή κλειδαριάς ασφαλείας	Ασφαλίζει την οθόνη με κλειδαριά καλωδίου ασφαλείας (πωλείται χωριστά).
2	 Σύνδεσμος τροφοδοσίας	Συνδέει το καλώδιο τροφοδοσίας.
3	 Θύρα HDMI	Συνδέστε τον υπολογιστή σας με το καλώδιο HDMI.
4	 Είσοδος DisplayPort	Συνδέστε τον υπολογιστή σας με το καλώδιο DisplayPort.
5	 Θύρα USB-C (Βίντεο + Δεδομένα)	Συνδέστε τον υπολογιστή σας χρησιμοποιώντας το καλώδιο USB-C. Η θύρα USB-C προσφέρει τον ταχύτερο ρυθμό μεταφοράς και η εναλλακτική λειτουργία με υποστήριξη DP 1.4 μέγιστη ανάλυση 2560 x 1440 στα 60 Hz PD 20 V/4,5 A, 15 V/3 A, 9 V/3 A, 5 V/3 A. ΣΗΜΕΙΩΣΗ: Το USB-C δεν υποστηρίζεται σε εκδόσεις των Windows παλαιότερες από Windows 10.



<p>6</p>  <p>Θύρα DP (έξοδος)</p> 	<p>Έξοδος DP για οθόνη με δυνατότητα MST (Multi-Stream Transport). Για να ενεργοποιήσετε το MST, ανατρέξτε στις οδηγίες στην ενότητα “Σύνδεση της οθόνης για λειτουργία DP MST”.</p> <p>ΣΗΜΕΙΩΣΗ: Αφαιρείτε το ελαστικό φινιρίσμα όταν χρησιμοποιείτε τον σύνδεσμο εξόδου DP.</p>
<p>7</p>  <p>Θύρα USB-C ανοδικής ροής</p> 	<p>Συνδεθείτε στον υπολογιστή σας χρησιμοποιώντας το καλώδιο USB (A σε C ή C σε C). Μόλις συνδεθεί το καλώδιο USB, μπορείτε να χρησιμοποιήσετε τις θύρες USB καθοδικής ροής στην οθόνη.</p> <p>ΣΗΜΕΙΩΣΗ: Αφαιρείτε το ελαστικό φινιρίσμα όταν χρησιμοποιείτε τον σύνδεσμο USB-C.</p>
<p>8,10, 11,13</p>  <p>Super speed USB 10Gbps (USB 3.2 Gen2) (4)</p>	<p>Σύνδεση συσκευής USB. Μπορείτε να χρησιμοποιήσετε αυτές τις θύρες μόνο αφού συνδέσετε το καλώδιο USB (A σε C ή C σε C) από τον υπολογιστή στην οθόνη. Θύρα με εικονίδιο μπαταρίας . Υποστήριξη φόρτιση μπαταρίας, Αναθ. 1.2.</p>
<p>9</p>  <p>Θύρα εξόδου ήχου</p>	<p>Συνδέστε ηχεία για αναπαραγωγή ήχου μέσω καναλιών ήχου HDMI ή DisplayPort. Υποστηρίζεται μόνο ήχος δύο καναλιών.</p> <p>ΣΗΜΕΙΩΣΗ: Η θύρα εξόδου ήχου δεν υποστηρίζει ακουστικά.</p>
<p>12</p>  <p>Συνδετήρας RJ-45</p>	<p>Σύνδεση Internet. Μπορείτε να σερφάρετε στο Διαδίκτυο μέσω του RJ45 μόνο αφού συνδέσετε το καλώδιο USB (A σε C ή C σε C) από τον υπολογιστή στην οθόνη.</p>
<p>14</p>  <p>Θύρα USB-C καθοδικής ροής</p>	<p>Θύρα με εικονίδιο . Υποστήριξη 5V/3A. Σύνδεση συσκευής USB. Μπορείτε να χρησιμοποιήσετε αυτήν τη θύρα μόνο αφού συνδέσετε το καλώδιο USB (A σε C ή C σε C) από τον υπολογιστή στην οθόνη.</p>
<p>15</p> <p>Κλειδώμα βάσης</p>	<p>Κλειδώστε τη βάση στην οθόνη χρησιμοποιώντας μία βίδα M3 x 8 mm (δεν περιλαμβάνεται).</p>



Προδιαγραφές οθόνης

Μοντέλο	U2722D/U2722DX	U2722DE
Τύπος οθόνης	Active matrix - TFT LCD	
Τύπος πάνελ	Τεχνολογία In-plane switching	
Αναλογία διαστάσεων	16:9	
Διαστάσεις προβαλλόμενης εικόνας		
Διαγώνιος	68,47 cm (27 in.)	
Ενεργή περιοχή		
Οριζόντια	596,74 mm (23,49 in.)	
Κάθετα	335,66 mm (13,22 in.)	
Περιοχή	200301,74 mm ² (310,47 in. ²)	
Ύψος Pixel	0,2331 mm x 0,2331 mm	
Pixel ανά ίντσα (PPI)	108,78	
Γωνία θέασης		
Οριζόντια	178° (τυπικό)	
Κάθετα	178° (τυπικό)	
Φωτεινότητα	350 cd/m ² (τυπική)	
Αναλογία αντίθεσης	1000 προς 1 (τυπική)	
Επίστρωση οθόνης	Αντιθαμβωτική επίστρωση μπροστινού πολυτή (3H) σκληρή επίστρωση	
Οπίσθιος φωτισμός	Λυχνία LED	
Χρόνος απόκρισης (Γκρι σε Γκρι)	5 ms (Γρήγορη λειτουργία) 8 ms (Κανονική λειτουργία)	
Βάθος χρώματος	1,07 δις χρώματα	
Μονάδα υποχρωμάτων*	100% sRGB 100% Rec.709 95% DCI-P3	
Ακρίβεια βαθμονόμησης	Delta E < 2 (μέση τιμή) (sRGB, Rec.709)	



Συνδεσιμότητα	<ul style="list-style-type: none"> • 1 x DP 1.4 (HDCP 1.4) • 1 x HDMI 1.4 • 1 x USB-C (USB 3.2 Gen2, 10Gbps) ανοδικής ροής (Μόνο δεδομένα) • 1 x DP (Έξοδος) • 1 x έξοδος αναλογικού ήχου 2.0 (υποδοχή 3,5 mm) • 2 x USB-A (USB 3.2 Gen2, 10Gbps) καθοδικής ροής <p>Γρήγορη πρόσβαση:</p> <ul style="list-style-type: none"> • 1 x USB-A (USB 3.2 Gen2, 10Gbps) καθοδικής ροής με BC 1.2 • 1 x USB-C (USB 3.2 Gen2, 10Gbps, 15 W) καθοδικής ροής 	<ul style="list-style-type: none"> • 1 x DP 1.4 (HDCP 1.4) • 1 x HDMI 1.4 • 1 x USB-C (DP 1.4, PD: Διακόπτης 90W, 2/4 USB 3.2 Gen2, 10Gbps) - ανοδικής ροής • 1 x USB-C (USB 3.2 Gen2, 10Gbps) ανοδικής ροής • 1 x DP (Έξοδος) • 1 x έξοδος αναλογικού ήχου 2.0 (υποδοχή 3,5 mm) • 3 x USB-A (USB 3.2 Gen2, 10Gbps) καθοδικής ροής <p>Γρήγορη πρόσβαση:</p> <ul style="list-style-type: none"> • 1 x RJ45 • 1 x USB-A (USB 3.2 Gen2, 10Gbps) καθοδικής ροής με BC 1.2 • 1 x USB-C (USB 3.2 Gen2, 10Gbps, 15 W) καθοδικής ροής
Πλάτος πλαισίου (άκρη οθόνης έως ενεργή περιοχή)		
Πάνω	7,30 mm	
Αριστερά/Δεξιά	7,30 mm	
Κάτω	9,05 mm	
Προσαρμοστικότητα		
Βάση ρυθμιζόμενου ύψους	150 mm	
Γωνία κλίσης	-5° έως 21°	
Περιστροφή	-45° έως 45°	
Περιστροφή περί άξονα	-90° έως 90°	
Διαχείριση καλωδίων	Ναι	
Συμβατότητα Dell Display Manager (DDM)	Easy Arrange (Εύκολη τακτοποίηση) και άλλα βασικά χαρακτηριστικά	



Ασφάλεια	Υποδοχή κλειδώματος ασφαλείας (η κλειδαριά καλωδίου πωλείται ξεχωριστά)
----------	---

* Μόνο στο πάνελ, στην προεπιλεγμένη προσαρμοσμένη λειτουργία.

Προδιαγραφές ανάλυσης

Οριζόντιο εύρος σάρωσης	30 kHz έως 90 kHz
Κατακόρυφο εύρος σάρωσης	49 Hz έως 76 Hz
Μέγιστη προκαθορισμένη ανάλυση	2560 x 1440 στα 60 Hz
Δυνατότητες προβολής βίντεο (HDMI)	480i, 480p, 576i, 560p, 720p, 1080i, 1080p
Δυνατότητες προβολής βίντεο (εναλλακτική λειτουργία DP & USB-C)	480p, 560p, 720p, 1080p

Προκαθορισμένες λειτουργίες προβολής

Λειτουργία προβολής	Οριζόντια συχνότητα (KHz)	Κάθετη συχνότητα (Hz)	Χρονισμός Pixel (MHz)	Πολικότητα συγχρονισμού (Οριζόντια/ Κάθετη)
IBM, 720 x 400	31,47	70,08	28,32	-/+
VESA, 640 x 480	31,47	59,94	25,18	-/-
VESA, 640 x 480	37,50	75,00	31,50	-/-
VESA, 800 x 600	37,88	60,32	40,00	+/+
VESA, 800 x 600	46,88	75,00	49,50	+/+
VESA, 1024 x 768	48,36	60,00	65,00	-/-
VESA, 1024 x 768	60,02	75,03	78,75	+/+
VESA, 1152 x 864	67,50	75,00	108,00	+/+
VESA, 1280 x 1024	63,98	60,02	108,00	+/+
VESA, 1280 x 1024	79,98	75,02	135,00	+/+
VESA, 1600 x 1200	75,00	60,00	162,00	+/+
CTA, 1920 x 1080	67,50	60,00	148,50	+/+
VESA, 1920 x 1200	74,04	59,95	154,00	+/-
VESA, 2048 x 1080	66,66	59,98	147,18	+/-
VESA, 2048 x 1080	26,37	24,00	58,23	+/-
CVR, 2560 x 1440	88,79	59,95	241,50	+/-



Λειτουργίες DP Multi-Stream Transport (MST)

Παρακολούθηση πηγής MST	Μέγιστος αριθμός υποστηριζόμενων εξωτερικών οθονών
	2560 x 1440/60 Hz
2560 x 1440/60 Hz	2

ΣΗΜΕΙΩΣΗ: Η μέγιστη ανάλυση εξωτερικής οθόνης που υποστηρίζεται είναι 2560 x 1440/60 Hz μόνο.

Λειτουργίες USB-C Multi-Stream Transport (MST) (Μόνο U2722DE)

Εμφάνιση πληροφοριών OSD: Ρυθμός σύνδεσης (τρέχων)	Μέγιστος αριθμός υποστηριζόμενων εξωτερικών οθονών
	2560 x 1440/60 Hz
HBR3	2
HBR2	1

Ηλεκτρικές προδιαγραφές

Μοντέλο	U2722D	U2722DX	U2722DE
Σήματα εισόδου βίντεο	• Ψηφιακό σήμα βίντεο για κάθε διαφορική γραμμή Ανά διαφορική γραμμή στα 100 ohm σύνθετης αντίστασης • Υποστήριξη εισόδου σήματος DP/HDMI/USB-C (μόνο U2722DE)		
Τάση εισόδου/ συχνότητα/ ρεύμα	100-240 VAC / 50 ή 60 Hz \pm 3 Hz / 1,6 A (μέγιστο)		100-240 VAC / 50 ή 60 Hz \pm 3 Hz / 2,4 A (μέγιστο)
Ρεύμα εκκινήσεως	120 V:30 A (Μέγ.) 240 V:60 A (Μέγ.) Το ρεύμα εισροής μετράται σε θερμοκρασία περιβάλλοντος 0°C.		120 V:42 A (Μέγ.) 240 V:80 A (Μέγ.) Το ρεύμα εισροής μετράται σε θερμοκρασία περιβάλλοντος 0°C.



Κατανάλωση ισχύος	0,3 W (Κατάσταση απενεργοποίησης) ¹ 0,3 W (Κατάσταση αναμονής) ¹ 20 W (σε λειτουργία) ¹ 74 W (Μέγ.) ² 16,11 W (P _{on}) ³ 51,39 kWh (TEC) ³	74 W (Μέγ.) ² 16,11 W (P _{on}) ³ 51,39 kWh (TEC) ³	0,3 W (Κατάσταση απενεργοποίησης) ¹ 0,3 W (Κατάσταση αναμονής) ¹ 20,4 W (σε λειτουργία) ¹ 197 W (Μέγ.) ² 20,32 W (P _{on}) ³ 66,74 kWh (TEC) ³
-------------------	---	---	--

¹ Όπως ορίζεται στις ΕΕ 2019/2021 και ΕΕ 2019/2013 (μόνο U2722D/U2722DE).

² Μέγιστη ρύθμιση φωτεινότητας και αντίθεσης με μέγιστη ισχύ τροφοδοσίας σε όλες τις θύρες USB.

³ P_{on}: Κατανάλωση ισχύος στην κατάσταση λειτουργίας όπως ορίζεται στην έκδοση Energy Star 8.0.

TEC: Συνολική κατανάλωση ενέργειας σε kWh όπως ορίζεται στην έκδοση Energy star 8.0.

Αυτό το έγγραφο είναι μόνο ενημερωτικό και αντικατοπτρίζει την εργαστηριακή απόδοση.

Το προϊόν σας ενδέχεται να έχει διαφορετική απόδοση ανάλογα με το λογισμικό, τα εξαρτήματα και τις περιφερειακές συσκευές που έχετε παραγγείλει και δεν έχει καμία υποχρέωση ενημέρωσης αυτών των πληροφοριών.

Κατά συνέπεια, ο πελάτης δεν πρέπει να βασίζεται σε αυτές τις πληροφορίες για τη λήψη αποφάσεων σχετικά με τις ηλεκτρικές αντοχές ή άλλα. Καμία εγγύηση ως προς την ακρίβεια ή την πληρότητα δεν εκφράζεται ούτε υπονοείται.



 **ΣΗΜΕΙΩΣΗ: Αυτή η οθόνη είναι πιστοποιημένη με ENERGY STAR.**



Αυτό το προϊόν διαθέτει πιστοποίηση ENERGY STAR για τις εργοστασιακές ρυθμίσεις, οι οποίες μπορούν να αποκατασταθούν με τη λειτουργία "Factory Reset" (Επαναφορά εργοστασιακών ρυθμίσεων) στο μενού OSD. Η αλλαγή των εργοστασιακών ρυθμίσεων ή η ενεργοποίηση άλλων λειτουργιών ενδέχεται να αυξήσουν την κατανάλωση ρεύματος σε επίπεδα που ξεπερνούν το καθορισμένο όριο της πιστοποίησης ENERGY STAR.



Φυσικά χαρακτηριστικά

Μοντέλο	U2722D/U2722DX	U2722DE
Τύπος βύσματος	<ul style="list-style-type: none"> • Σύνδεσμος DP (περιλαμβάνει είσοδο και έξοδο DP) • Σύνδεσμος HDMI • Θύρα εξόδου ήχου • USB-C (USB 3.2 Gen2, 10Gbps) ανοδικής ροής σύνδεσμος • USB-A (USB 3.2 Gen2, 10Gbps) καθοδικής ροής σύνδεσμος x 3 (Η θύρα με εικονίδιο μπαταρίας  υποστηρίζει BC 1.2.) • USB-C (USB 3.2 Gen2, 10Gbps, 15W) σύνδεσμος καθοδικής ροής 	<ul style="list-style-type: none"> • Σύνδεσμος DP (περιλαμβάνει είσοδο και έξοδο DP) • Σύνδεσμος HDMI • Σύνδεσμος USB-C • Θύρα εξόδου ήχου • USB-C (USB 3.2 Gen2, 10Gbps) ανοδικής ροής σύνδεσμος • USB-A (USB 3.2 Gen 2, 10 Gbps) καθοδικής ροής σύνδεσμος x 4 (Η θύρα με εικονίδιο μπαταρίας  υποστηρίζει BC 1.2.) • Σύνδεσμος RJ45 • USB-C (USB 3.2 Gen2, 10Gbps, 15W) σύνδεσμος καθοδικής ροής
Τύπος καλωδίου σήματος	Καλώδιο DP σε DP 1,8 M (Μόνο U2722D/U2722DE) Καλώδιο HDMI 1,8 M (μόνο U2722DX) Καλώδιο USB 3.2 Gen2 C σε C 1,0 M (μόνο U2722DE) Καλώδιο USB 3.2 Gen2 A σε C 1,0 M	
Διαστάσεις (με βάση)		
Ύψος (εκτεταμένη βάση)	535,13 mm (21,07 in.)	
Ύψος (συμπτυγμένη βάση)	385,13 mm (15,16 in.)	
Πλάτος	611,34 mm (24,07 in.)	
Βάθος	185,00 mm (7,28 in.)	
Διαστάσεις (χωρίς βάση)		
Ύψος	352,01 mm (13,86 in.)	



Πλάτος	611,34 mm (24,07 in.)	
Βάθος	49,50 mm (1,95 in.)	
Διαστάσεις βάσης		
Ύψος (εκτεταμένη βάση)	428,30 mm (16,86 in.)	
Ύψος (συμπτυγμένη βάση)	381,50 mm (15,02 in.)	
Πλάτος	268,00 mm (10,55 in.)	
Βάθος	185,00 mm (7,28 in.)	
Βάρος		
Βάρος με συσκευασία	9,62 kg (21,21 lb)	10,01 kg (22,06 lb)
Βάρος με διάταξη βάσης και καλώδια	6,61kg (14,57lb)	7,02 kg (15,47 lb)
Βάρος χωρίς διάταξη βάσης (Για τοποθέτηση σε τοίχο ή βάση VESA - χωρίς καλώδια)	4,38 kg (9,66 lb)	4,78 kg (10,54 lb)
Βάρος διάταξης βάσης	1,81 kg (3,99 lb)	



Περιβαλλοντικά Χαρακτηριστικά

Συμμορφωμένα πρότυπα	
<ul style="list-style-type: none">• Οθόνη με πιστοποίηση ENERGY STAR.• Έχει εγγραφεί το EPEAT όπου ισχύει. Η εγγραφή EPEAT διαφέρει ανά χώρα. Ανατρέξτε στη διεύθυνση https://www.epeat.net για την κατάσταση εγγραφής ανά χώρα.• Πιστοποιημένη οθόνη TCO και TCO Edge.• Συμμόρφωση RoHS.• Οθόνη χωρίς BFR/PVC (χωρίς εξωτερικά καλώδια).• Πληροί τις απαιτήσεις ρεύματος διαρροής NFPA 99.• Γυαλί χωρίς αρσενικό και χωρίς υδράργυρο μόνο για το πάνελ.	
Θερμοκρασία	
Σε λειτουργία	0°C έως 40°C (32°F έως 104°F)
Εκτός λειτουργίας	-20°C έως 60°C (-4°F έως 140°F)
Υγρασία	
Σε λειτουργία	10% έως 80% (χωρίς συμπύκνωση)
Εκτός λειτουργίας	5% έως 90% (χωρίς συμπύκνωση)
Υψόμετρο	
Σε λειτουργία	5.000 μ. (16.404 πόδια) (μέγιστο)
Εκτός λειτουργίας	12.192 m (40.000 ft) (μέγιστο)
Απαγωγή θερμότητας	
U2722D/U2722DX	252,50 BTU/ώρα (μέγιστο) 68,24 BTU/ώρα (σε λειτουργία)
U2722DE	672,19 BTU/ώρα (μέγιστο) 68,24 BTU/ώρα (σε λειτουργία)



Διάταξη ακίδων

Θύρα DP (είσοδος)

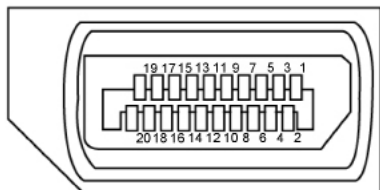

Αριθμός ακίδας	Πλευρά 20 ακίδων του συνδεδεμένου καλωδίου σήματος
1	ML3(n)
2	GND
3	ML3(p)
4	ML2(n)
5	GND
6	ML2(p)
7	ML1(n)
8	GND
9	ML1(p)
10	ML0(n)
11	GND
12	ML0(p)
13	CONFIG1
14	CONFIG2
15	AUX CH (p)
16	GND
17	AUX CH (n)
18	Hot Plug Detect
19	Return
20	DP_PWR



Θύρα DP (έξοδος)

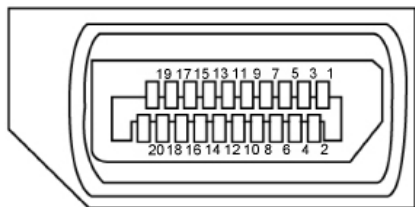

Αριθμός ακίδας	Πλευρά 20 ακίδων του συνδεδεμένου καλωδίου σήματος
1	ML0(p)
2	GND
3	ML0(n)
4	ML1(p)
5	GND
6	ML1(n)
7	ML2(p)
8	GND
9	ML2(n)
10	ML3(p)
11	GND
12	ML3(n)
13	CONFIG1
14	CONFIG2
15	AUX CH(p)
16	GND
17	AUX CH(n)
18	Hot Plug Detect
19	Return
20	DP_PWR



Θύρα HDMI

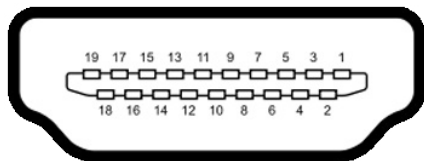

Αριθμός ακίδας	Πλευρά 19 ακίδων του συνδεδεμένου καλωδίου σήματος
1	TMDS DATA 2+
2	TMDS DATA 2 SHIELD
3	TMDS DATA 2-
4	TMDS DATA 1+
5	TMDS DATA 1 SHIELD
6	TMDS DATA 1-
7	TMDS DATA 0+
8	TMDS DATA 0 SHIELD
9	TMDS DATA 0-
10	TMDS CLOCK+
11	TMDS CLOCK SHIELD
12	TMDS CLOCK-
13	CEC
14	Δεσμευμένο (N.C. σε συσκευή)
15	DDC CLOCK (SCL)
16	DDC DATA (SDA)
17	Γείωση DDC/CEC
18	+5 V ΙΣΧΥΣ
19	HOT PLUG DETECT



Θύρα USB-C

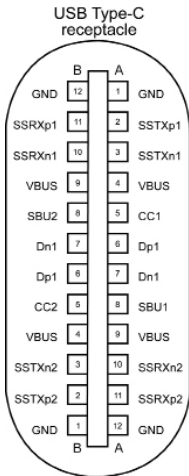



Ακίδα	Σήμα	Ακίδα	Σήμα
A1	GND	B12	GND
A2	SSRXp1	B11	SSRXp1
A3	SSRXn1	B10	SSRXn1
A4	VBUS	B9	VBUS
A5	CC1	B8	SBU2
A6	Dp1	B7	Dn1
A7	Dn1	B6	Dp1
A8	SBU1	B5	CC2
A9	VBUS	B4	VBUS
A10	SSRXn2	B3	SSTXn2
A11	SSRXp2	B2	SSTXp2
A12	GND	B1	GND





Universal Serial Bus (USB) (U2722D/U2722DX)

Η Υποδοχή USB Type-C σας παρέχει πληροφορίες σχετικά με τις θύρες USB που είναι διαθέσιμες στην οθόνη σας.

ΣΗΜΕΙΩΣΗ: Έως 2 A σε θύρα καθοδικής ροής USB (θύρα με εικονίδιο μπαταρίας ) με συσκευές συμβατές με BC 1.2. Έως 0,9 A στις άλλες 2 θύρες καθοδικής ροής USB. Έως 3 A σε USB - C θύρα καθοδικής ροής (θύρα με εικονίδιο ) με συσκευές συμβατές με 5 V/3 A.

Η οθόνη σας διαθέτει τις ακόλουθες θύρες USB:

- 1 ανοδικής ροής - στο πίσω μέρος.
- 4 καθοδικής ροής - 2 στο κάτω μέρος, 2 στο πίσω μέρος.
Θύρα φόρτισης ισχύος - οι θύρες με εικονίδιο μπαταρίας  υποστηρίζουν γρήγορη δυνατότητα φόρτισης εάν η συσκευή είναι συμβατή με το BC 1.2. Η θύρα καθοδικής ροής USB-C με το εικονίδιο  υποστηρίζει γρήγορη δυνατότητα φόρτισης εάν η συσκευή είναι συμβατή με 5V/3A.

ΣΗΜΕΙΩΣΗ: Οι θύρες USB της οθόνης λειτουργούν μόνο όταν η οθόνη είναι ενεργοποιημένη ή σε κατάσταση αναμονής. Ενεργοποιημένο σε κατάσταση αναμονής, εάν το καλώδιο USB (A σε C ή C σε C) είναι συνδεδεμένο, οι θύρες USB μπορούν να λειτουργήσουν κανονικά. Διαφορετικά, ακολουθήστε τη ρύθμιση OSD της φόρτισης USB, εάν η ρύθμιση είναι “On in Standby Mode” τότε το USB λειτουργεί κανονικά, διαφορετικά το USB είναι απενεργοποιημένο. Εάν απενεργοποιήσετε την οθόνη και, στη συνέχεια, την ενεργοποιήσετε, οι συνδεδεμένες περιφερειακές συσκευές ενδέχεται να χρειαστούν μερικά δευτερόλεπτα για να συνεχίσουν την κανονική λειτουργία τους.

Συσκευή Super Speed USB 10 Gbps (USB 3.2 Gen2)

Ταχύτητα μεταφοράς	Ρυθμός δεδομένων	Μέγιστη κατανάλωση ισχύος (κάθε θύρα)
Super speed+	10 Gbps	4,5 W
Super speed	5 Gbps	4,5 W



Συσκευή USB 2.0

Ταχύτητα μεταφοράς	Ρυθμός δεδομένων	Μέγιστη κατανάλωση ισχύος (κάθε θύρα)
Υψηλή ταχύτητα	480 Mbps	2,5 W
Πλήρης Ταχύτητα	12 Mbps	2,5 W
Χαμηλή ταχύτητα	1,5 Mbps	2,5 W





Universal Serial Bus (USB) (U2722DE)

Αυτή η ενότητα σας παρέχει πληροφορίες σχετικά με τις θύρες USB που είναι διαθέσιμες στην οθόνη σας.

 **ΣΗΜΕΙΩΣΗ:** Έως 2 A σε θύρα καθοδικής ροής USB (θύρα με εικονίδιο μπαταρίας ) με συσκευές συμβατές με BC 1.2. Έως 0,9 A στις άλλες 3 θύρες καθοδικής ροής USB. Έως 3 A σε USB - C θύρα καθοδικής ροής (θύρα με εικονίδιο ) με συσκευές συμβατές με 5 V/3 A.

Η οθόνη σας διαθέτει τις ακόλουθες θύρες USB:

- 2 ανοδικής ροής - στο πίσω μέρος.
- 5 καθοδικής ροής - 2 στο κάτω μέρος, 3 στο πίσω μέρος.
Θύρα φόρτισης ισχύος - οι θύρες με εικονίδιο μπαταρίας  υποστηρίζουν γρήγορη δυνατότητα φόρτισης εάν η συσκευή είναι συμβατή με το BC 1.2. Η θύρα καθοδικής ροής USB-C με το εικονίδιο  υποστηρίζει γρήγορη δυνατότητα φόρτισης εάν η συσκευή είναι συμβατή με 5V/3A.

 **ΣΗΜΕΙΩΣΗ:** Οι θύρες USB της οθόνης λειτουργούν μόνο όταν η οθόνη είναι ενεργοποιημένη ή σε κατάσταση αναμονής. Ενεργοποιημένο σε κατάσταση αναμονής, εάν το καλώδιο USB (A σε C ή C σε C) είναι συνδεδεμένο, οι θύρες USB μπορούν να λειτουργήσουν κανονικά. Διαφορετικά, ακολουθήστε τη ρύθμιση OSD της επιλογής Other USB Charging (Άλλη φόρτιση USB). Εάν η ρύθμιση είναι “On in Standby Mode” (Ενεργό σε κατάσταση αναμονής) τότε το USB λειτουργεί κανονικά, διαφορετικά το USB απενεργοποιείται. Εάν απενεργοποιήσετε την οθόνη και, στη συνέχεια, την ενεργοποιήσετε, οι συνδεδεμένες περιφερειακές συσκευές ενδέχεται να χρειαστούν μερικά δευτερόλεπτα για να συνεχίσουν την κανονική λειτουργία τους.

Συσκευή Super Speed USB 10 Gbps (USB 3.2 Gen2)

Ταχύτητα μεταφοράς	Ρυθμός δεδομένων	Μέγιστη κατανάλωση ισχύος (κάθε θύρα)
Super speed+	10 Gbps	4,5 W
Super speed	5 Gbps	4,5 W
Υψηλή ταχύτητα*	480 Mbps	2,5 W
Πλήρης Ταχύτητα*	12 Mbps	2,5 W

 **ΣΗΜΕΙΩΣΗ:** Ταχύτητα συσκευής όταν έχει επιλεγεί υψηλή ανάλυση.

Συσκευή USB 2.0

Ταχύτητα μεταφοράς	Ρυθμός δεδομένων	Μέγιστη κατανάλωση ισχύος (κάθε θύρα)
Υψηλή ταχύτητα	480 Mbps	2,5 W
Πλήρης Ταχύτητα	12 Mbps	2,5 W
Χαμηλή ταχύτητα	1,5 Mbps	2,5 W



USB 3.2 Gen2 (10Gbps) θύρα
καθοδικής ροής (Κάτω)

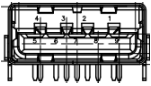

Αριθμός ακίδας	Όνομα σήματος
1	VBUS
2	D-
3	D+
4	GND
5	StdA_SSRX-
6	StdA_SSRX +
7	GND_DRAIN
8	StdA_SSTX-
9	StdA_SSTX +
Κέλυφος	Προστατευτικό

Θύρα USB 3.2 Gen2 καθοδικής ροής
(10Gbps) (Πίσω)

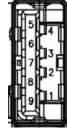

Αριθμός ακίδας	Όνομα σήματος
1	VBUS
2	D-
3	D+
4	GND
5	StdA_SSRX-
6	StdA_SSRX +
7	GND_DRAIN
8	StdA_SSTX-
9	StdA_SSTX +
Κέλυφος	Προστατευτικό

Θύρα RJ45 (πλευρά συνδέσμου) (Μόνο U2722DE)

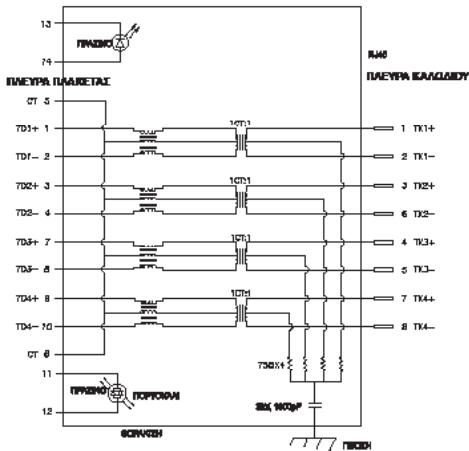

Ακίδα	Σήμα	Ακίδα	Σήμα
1	TD1 +	8	TD3 -
2	TD1 -	9	TD4 +
3	TD2 +	10	TD4 -
4	TD2 -	11	ΠΡΑΣΙΝΟ_ΠΟΡΤΟΚΑΛΙ
5	CT	12	ΠΡΑΣΙΝΟ_ΠΟΡΤΟΚΑΛΙ
6	CT	13	ΠΡΑΣΙΝΟ
7	TD3 +	14	ΠΡΑΣΙΝΟ



Εγκατάσταση προγράμματος οδήγησης

Εγκατάσταση του προγράμματος οδήγησης Realtek USB GBE Ethernet Controller που διατίθεται για το σύστημά σας. Αυτό είναι διαθέσιμο για λήψη στη διεύθυνση <https://www.dell.com/support> στην ενότητα “Πρόγραμμα οδήγησης και λήψη”.

Η μέγιστη ταχύτητα ρυθμού δεδομένων δικτύου (RJ45) μέσω USB-C είναι 1000 Mbps.

ΣΗΜΕΙΩΣΗ: Αυτή η θύρα LAN είναι συμβατή με 1000Base-T IEEE 802.3az, υποστηρίζει διεύθυνση Mac (τυπωμένη στην ετικέτα του μοντέλου) Pass-thru, Wake-on-LAN (WOL) από την κατάσταση αναμονής (μόνο S3) και λειτουργία εκκίνησης PXE. Αυτές οι 3 δυνατότητες εξαρτώνται από ρύθμιση του BIOS και την έκδοση του λειτουργικού συστήματος.

Κατάσταση LED συνδέσμου RJ45 (Μόνο U2722DE):

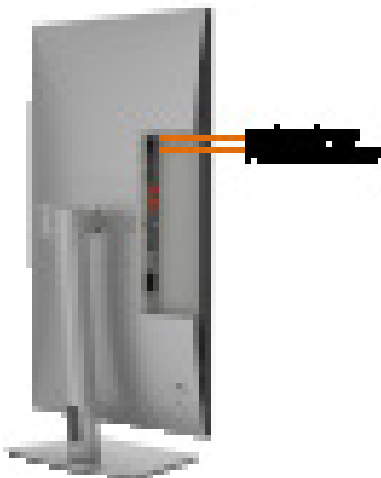

Λυχνία LED	Χρώμα	Περιγραφή
Δεξιά λυχνία LED	Πορτοκαλί ή πράσινη	Ένδειξη ταχύτητας: <ul style="list-style-type: none">• Αναμμένη πορτοκαλί - 100 0 Mbps• Αναμμένη πράσινη - 100 Mbps• Απενεργοποιημένη - 10 Mbps
Αριστερή λυχνία LED	Πράσινο	Ένδειξη συνδέσμου/δραστηριότητας: <ul style="list-style-type: none">• Αναβοσβήνει - Δραστηριότητα στη θύρα.• Αναμμένη πράσινη - Δημιουργείται σύνδεσμος.• Απενεργοποιημένη - Ο σύνδεσμος δεν δημιουργήθηκε.

ΣΗΜΕΙΩΣΗ: Το καλώδιο RJ45 δεν αποτελεί τυποποιημένο εξάρτημα.



Λειτουργία Plug and Play

Μπορείτε να εγκαταστήσετε την οθόνη σε οποιοδήποτε σύστημα συμβατό με λειτουργία Plug-and-Play. Η οθόνη παρέχει αυτόματα στο σύστημα υπολογιστή τα εκτεταμένα δεδομένα αναγνώρισης οθόνης (EDID) χρησιμοποιώντας πρωτόκολλα καναλιού δεδομένων προβολής (DDC), ώστε ο υπολογιστής να μπορεί να διαμορφωθεί αυτόματα και να βελτιστοποιήσει τις ρυθμίσεις της οθόνης.

Οι περισσότερες εγκαταστάσεις οθόνης γίνονται αυτόματα. Μπορείτε να επιλέξετε διαφορετικές ρυθμίσεις εάν θέλετε. Για περισσότερες πληροφορίες σχετικά με την αλλαγή των ρυθμίσεων της οθόνης, ανατρέξτε στην ενότητα [Λειτουργία της οθόνης](#).

Ποιότητα οθόνης LCD και πολιτική εικονοστοιχείων

Κατά τη διαδικασία κατασκευής της οθόνης LCD, δεν είναι ασυνήθιστο ένα ή περισσότερα pixel να σταθεροποιηθούν σε αμετάβλητη κατάσταση, τα οποία είναι δύσκολο να τα δείτε και δεν επηρεάζουν την ποιότητα ή τη χρηστικότητα της οθόνης. Για περισσότερες πληροφορίες σχετικά με την Πολιτική Pixel οθόνης LCD, ανατρέξτε στον ιστότοπο υποστήριξης της Dell στη διεύθυνση:

<https://www.dell.com/pixelguidelines>.



Εργονομία

△ ΠΡΟΣΟΧΗ: Η ακατάλληλη ή παρατεταμένη χρήση του πληκτρολογίου μπορεί να οδηγήσει σε τραυματισμό.

△ ΠΡΟΣΟΧΗ: Η θέαση της οθόνης για εκτεταμένες χρονικές περιόδους μπορεί να οδηγήσει σε καταπόνηση των ματιών.

Για άνεση και αποδοτικότητα, τηρήστε τις ακόλουθες οδηγίες κατά τη ρύθμιση και τη χρήση του σταθμού εργασίας του υπολογιστή σας:

- Τοποθετήστε τον υπολογιστή σας έτσι ώστε η οθόνη και το πληκτρολόγιο να βρίσκονται ακριβώς μπροστά σας καθώς εργάζεστε. Στο εμπόριο διατίθενται ειδικές βάσεις για να σας βοηθήσουν να τοποθετήσετε σωστά το πληκτρολόγιό σας.
- Για να μειώσετε τον κίνδυνο καταπόνησης των ματιών και του αυχένα/των βραχιόνων/της πλάτης/των ώμων από τη χρήση της οθόνης για μεγάλα χρονικά διαστήματα, σας προτείνουμε τα ακόλουθα:
 1. Ρυθμίστε την απόσταση της οθόνης μεταξύ 20 και 28 ιντσών (50 - 70 cm) από τα μάτια σας.
 2. Ανοιγοκλείνετε τα μάτια σας συχνά για να τα υγράνετε ή υγράνετε τα μάτια σας με νερό μετά από παρατεταμένη χρήση της οθόνης.
 3. Κάντε τακτικά και συχνά διαλείμματα 20 λεπτών ανά δύο ώρες.
 4. Κοιτάτε μακριά από την οθόνη και εστιάζετε σε ένα μακρινό αντικείμενο σε απόσταση 6 μέτρων για τουλάχιστον 20 δευτερόλεπτα κατά τη διάρκεια των διαλειμμάτων.
 5. Τεντωθείτε για να ανακουφίσετε την ένταση στον λαιμό, το χέρι, την πλάτη και τους ώμους σας κατά τη διάρκεια των διαλειμμάτων.
- Βεβαιωθείτε ότι η οθόνη της οθόνης είναι στο επίπεδο των ματιών ή ελαφρώς χαμηλότερα όταν κάθεστε μπροστά από την οθόνη.
- Προσαρμόστε την κλίση της οθόνης, τις ρυθμίσεις αντίθεσης και φωτεινότητας.
- Προσαρμόστε τον περιβάλλοντα φωτισμό γύρω σας (όπως φωτιστικά γενικής χρήσης, φωτιστικά γραφείου και κουρτίνες ή περσίδες στα κοντινά παράθυρα) για να ελαχιστοποιήσετε τις αντανάκλασεις και το έντονο φως στην οθόνη.
- Χρησιμοποιήστε μια καρέκλα που παρέχει καλή υποστήριξη στην πλάτη.
- Κρατήστε τα αντιβράχια σας οριζόντια με τους καρπούς σας σε ουδέτερη, άνετη θέση ενώ χρησιμοποιείτε το πληκτρολόγιο ή το ποντίκι.
- Αφήνετε πάντα χώρο για να στηρίζετε τα χέρια σας ενώ χρησιμοποιείτε το πληκτρολόγιο ή το ποντίκι.
- Αφήνετε τα χέρια σας να στηρίζονται φυσικά και στις δύο πλευρές.
- Βεβαιωθείτε ότι τα πόδια σας ακουμπούν στο πάτωμα.



- Όταν κάθεστε, βεβαιωθείτε ότι το βάρος των ποδιών σας είναι στα πόδια σας και όχι στο μπροστινό μέρος του καθίσματος σας. Ρυθμίστε το ύψος της καρέκλας σας ή χρησιμοποιήστε ένα υποπόδιο, αν είναι απαραίτητο, για να διατηρήσετε τη σωστή στάση του σώματος.
- Μεταβάλετε τις δραστηριότητες εργασίας σας. Προσπαθήστε να οργανώσετε την εργασία σας έτσι ώστε να μην χρειάζεται να κάθεστε για παρατεταμένα χρονικά διαστήματα. Προσπαθήστε να σηκώνεστε ή να περπατάτε ανά τακτά χρονικά διαστήματα.
- Κρατήστε την περιοχή κάτω από το γραφείο σας ελεύθερη από εμπόδια και καλώδια που ενδέχεται να επηρεάσουν την άνετη θέση ή να αποτελέσουν κίνδυνο πτώσης.

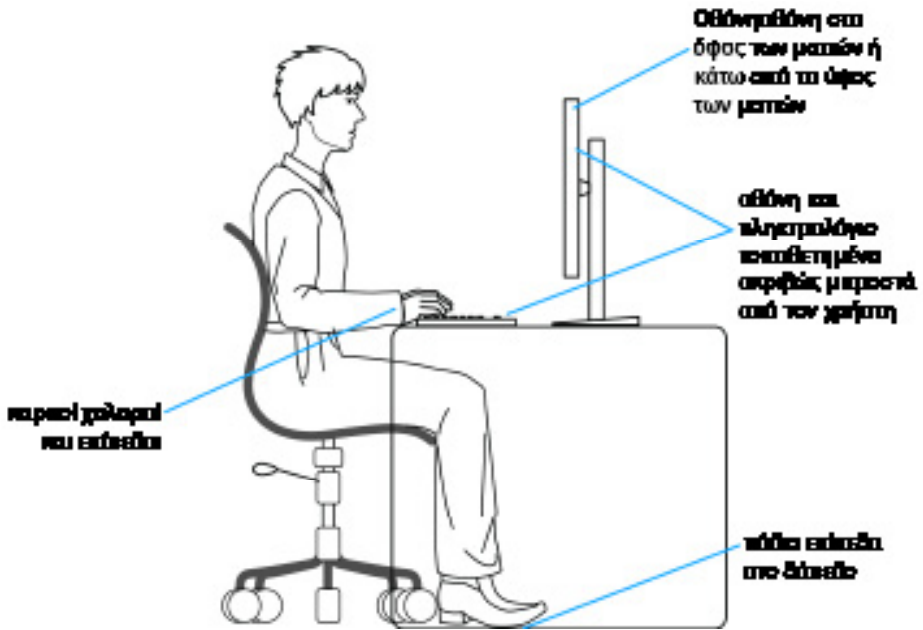

Χειρισμός και μετακίνηση της οθόνης σας

Για να διασφαλίσετε την ασφαλή ανύψωση ή μετακίνησή της οθόνης, ακολουθήστε τις οδηγίες που αναφέρονται παρακάτω:

- Πριν μετακινήσετε ή σηκώσετε την οθόνη, απενεργοποιήστε τον υπολογιστή και την οθόνη.
- Αποσυνδέστε όλα τα καλώδια από την οθόνη.
- Τοποθετήστε την οθόνη στο αρχικό κουτί με τα αρχικά υλικά συσκευασίας.
- Κρατάτε σταθερά το κάτω άκρο και την πλευρά της οθόνης χωρίς να ασκείτε υπερβολική πίεση κατά την ανύψωση ή τη μετακίνηση της οθόνης.

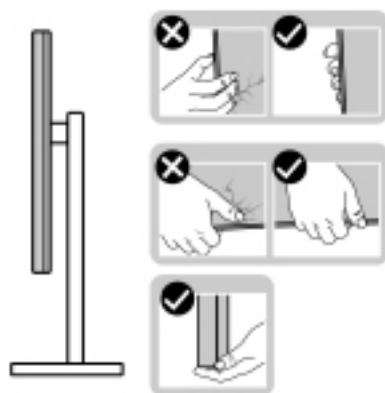

- Κατά την ανύψωση ή μετακίνηση της οθόνης, βεβαιωθείτε ότι η οθόνη είναι στραμμένη μακριά από εσάς και μην ασκείτε πίεση στην οθόνη για να αποφύγετε τυχόν γρατσουνιές ή ζημιές.

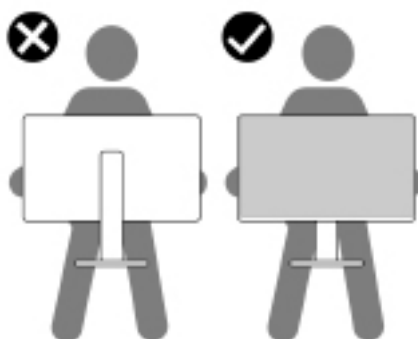

- Κατά τη μεταφορά της οθόνης, αποφεύγετε τυχόν κραδασμούς.



- Κατά την ανύψωση ή τη μετακίνηση της οθόνης, μην γυρίζετε την οθόνη ανάποδα ενώ κρατάτε τη βάση ή τη διάταξη ανύψωσης. Αυτό μπορεί να οδηγήσει σε ζημιά στην οθόνη ή να προκαλέσει τραυματισμό.

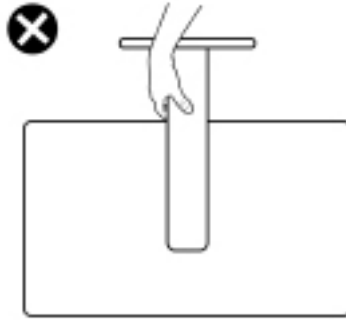

Οδηγίες συντήρησης

Καθαρισμός της οθόνης σας

⚠ ΠΡΟΕΙΔΟΠΟΙΗΣΗ: Πριν καθαρίσετε την οθόνη, αποσυνδέστε το καλώδιο τροφοδοσίας από την πρίζα.

⚠ ΠΡΟΣΟΧΗ: Διαβάστε και ακολουθήστε τις **Οδηγίες ασφαλείας** προτού καθαρίσετε την οθόνη.



Για βέλτιστες πρακτικές, ακολουθήστε τις οδηγίες στην παρακάτω λίστα ενώ αποσυνδεύετε, καθαρίζετε ή χειρίζεστε την οθόνη σας:

- Για να καθαρίσετε την αντιστατική οθόνη, βρέξτε ελαφρά ένα μαλακό, καθαρό πανί με νερό. Εάν είναι δυνατόν, χρησιμοποιήστε ένα ειδικό μαντηλάκι καθαρισμού οθόνης ή ένα διάλυμα κατάλληλο για αντιστατική επικάλυψη. Μην χρησιμοποιείτε βενζόλιο, διαλυτικό, αμμωνία, λειαντικά καθαριστικά ή πεπιεσμένο αέρα.
- Χρησιμοποιήστε ένα ελαφρώς βρεγμένο, μαλακό πανί για να καθαρίσετε την οθόνη. Αποφύγετε τη χρήση απορρυπαντικού οποιουδήποτε είδους, καθώς ορισμένα απορρυπαντικά αφήνουν ένα γαλακτώδες φιλμ στην οθόνη.
- Εάν παρατηρήσετε λευκή σκόνη όταν αποσυνδεύετε την οθόνη σας, σκουπίστε την με ένα πανί.
- Χειριστείτε την οθόνη με προσοχή, καθώς μια πιο σκούρα οθόνη που έχει υποστεί φθορές μπορεί να εμφανίζει πιο έντονα σημάδια από μια πιο ανοιχτόχρωμη οθόνη.
- Για να διατηρήσετε τη βέλτιστη ποιότητα εικόνας, χρησιμοποιήστε μια προφύλαξη οθόνης που αλλάζει δυναμικά και απενεργοποιείτε την οθόνη σας όταν δεν τη χρησιμοποιείτε.



Ρύθμιση της οθόνης

Σύνδεση της βάσης

-  **ΣΗΜΕΙΩΣΗ:** Η διάταξη ανύψωσης και η βάση στήριξης είναι αποσυνδεδεμένες όταν η οθόνη αποστέλλεται από το εργοστάσιο.
-  **ΣΗΜΕΙΩΣΗ:** Οι παρακάτω οδηγίες ισχύουν μόνο για τη βάση που συνόδευε την οθόνη σας. Εάν συνδέετε μια βάση που έχετε αγοράσει από οποιαδήποτε άλλη πηγή, ακολουθήστε τις οδηγίες ρύθμισης που συνοδεύουν τη βάση.

Για να συνδέσετε τη βάση της οθόνης:

1. Ανοίξτε το μπροστινό πτερύγιο του κουτιού για να πάρετε τη διάταξη ανύψωσης και τη βάση στήριξης.

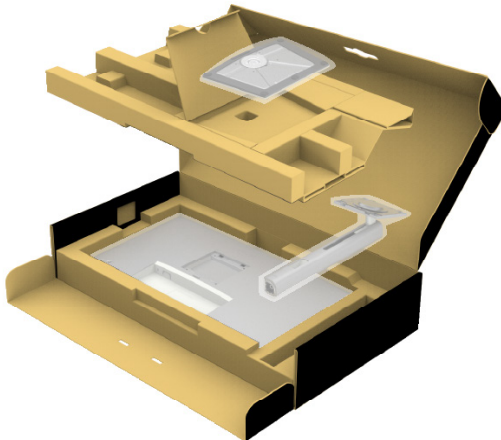

2. Ευθυγραμμίστε και τοποθετήστε τη διάταξη ανύψωσης στη βάση.
3. Ανοίξτε τη βιδωτή λαβή στο κάτω μέρος της βάσης και γυρίστε τη δεξιόστροφα για να ασφαλίσετε τη διάταξη της βάσης.



4. Κλείστε τη βιδωτή λαβή.

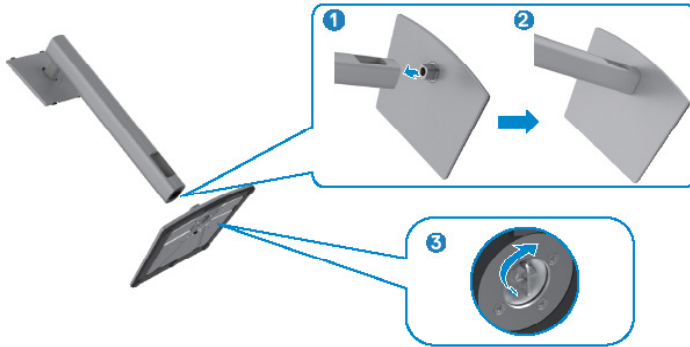

5. Ανοίξτε το προστατευτικό κάλυμμα της οθόνης για πρόσβαση στην υποδοχή VESA της οθόνης.

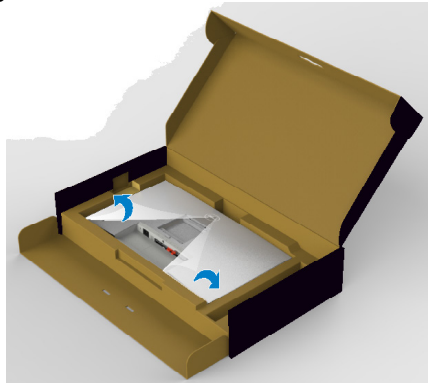

6. Σύρετε τις γλωττίδες στη διάταξη ανύψωσης στις υποδοχές στο πίσω κάλυμμα της οθόνης και χαμηλώστε τη διάταξη της βάσης για να την ασφαλίσετε στη θέση της.

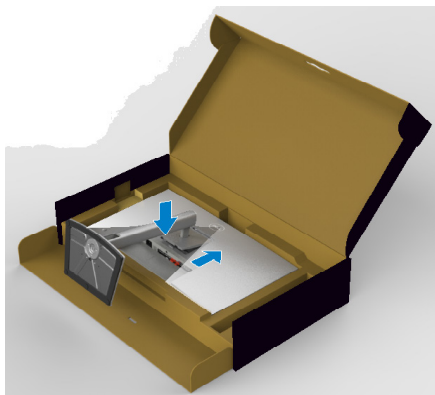

7. Κρατήστε τη διάταξη ανύψωσης και σηκώστε προσεκτικά την οθόνη και, στη συνέχεια, τοποθετήστε την σε επίπεδη επιφάνεια.

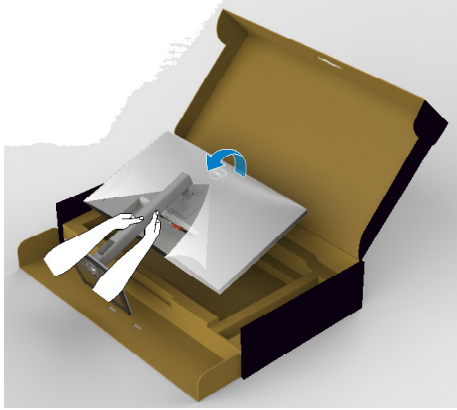

ΣΗΜΕΙΩΣΗ: Κρατάτε σταθερά τη διάταξη ανύψωσης κατά την ανύψωση της οθόνης για να αποφύγετε τυχόν ζημιά.

8. Σηκώστε το προστατευτικό κάλυμμα από την οθόνη.

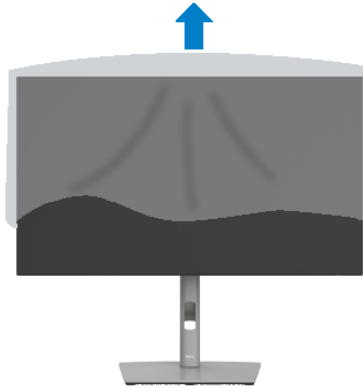

Χρήση κλίσης, περιστροφής και κατακόρυφης επέκτασης

ΣΗΜΕΙΩΣΗ: Οι παρακάτω οδηγίες ισχύουν μόνο για τη βάση που συνοδεύει την οθόνη σας. Εάν συνδέετε μια βάση που έχετε αγοράσει από οποιαδήποτε άλλη πηγή, ακολουθήστε τις οδηγίες ρύθμισης που συνοδεύουν τη βάση.

Κλίση, περιστροφή και κατακόρυφη επέκταση

Με τη βάση προσαρτημένη στην οθόνη, μπορείτε να γείρετε την οθόνη για να επιλέξετε την πιο άνετη γωνία θέασης.

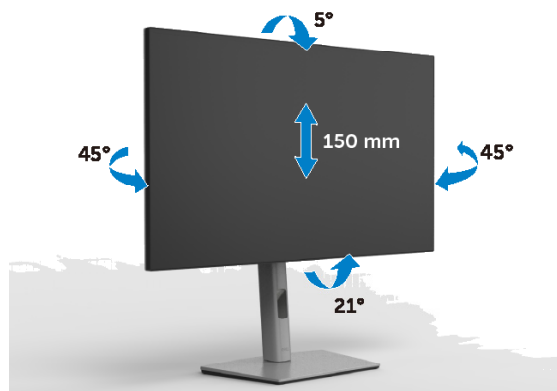



ΣΗΜΕΙΩΣΗ: Η βάση είναι αποσυνδεδεμένη όταν η οθόνη αποστέλλεται από το εργοστάσιο.

Περιστροφή της οθόνης

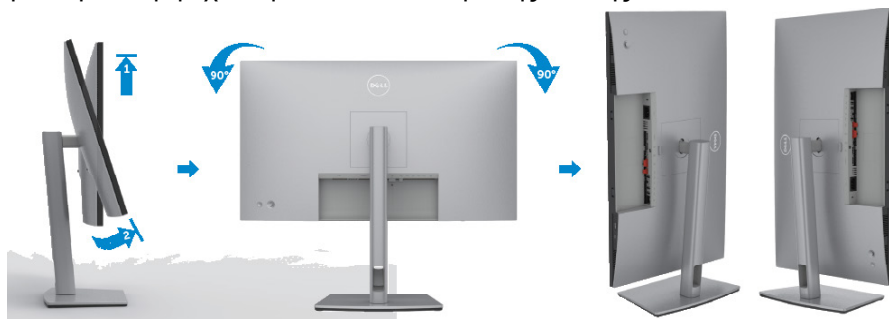
Πριν περιστρέψετε την οθόνη, επεκτείνετε την οθόνη κατακόρυφα μέχρι το πάνω μέρος της βάσης και, στη συνέχεια, γείρετε την οθόνη προς τα πίσω μέχρι το μέγιστο για να μην χτυπήσετε το κάτω άκρο της οθόνης.



 **ΣΗΜΕΙΩΣΗ:** Για εναλλαγή της ρύθμισης προβολής στον υπολογιστή Dell σας μεταξύ οριζόντιας και κατακόρυφης κατά την περιστροφή της οθόνης, πραγματοποιήστε λήψη και εγκατάσταση του πιο πρόσφατου προγράμματος οδήγησης γραφικών. Για λήψη, μεταβείτε στο <https://www.dell.com/support/drivers> και αναζητήστε το κατάλληλο πρόγραμμα οδήγησης.

 **ΣΗΜΕΙΩΣΗ:** Όταν η οθόνη βρίσκεται σε κατακόρυφη λειτουργία, ενδέχεται να παρατηρήσετε υποβάθμιση της απόδοσης κατά τη χρήση εφαρμογών υψηλών απαιτήσεων γραφικών, όπως τρισδιάστατα παιχνίδια.

Διαμόρφωση των ρυθμίσεων οθόνης στον υπολογιστή σας μετά την περιστροφή

Αφού περιστρέψετε την οθόνη, ολοκληρώστε τη διαδικασία που ακολουθεί για να διαμορφώσετε τις ρυθμίσεις οθόνης στον υπολογιστή σας.

 **ΣΗΜΕΙΩΣΗ:** Εάν χρησιμοποιείτε την οθόνη με υπολογιστή που δεν ανήκει στην Dell, μεταβείτε στον ιστότοπο του κατασκευαστή της κάρτας γραφικών ή στον ιστότοπο του κατασκευαστή του υπολογιστή σας για πληροφορίες σχετικά με τον τρόπο περιστροφής των περιεχομένων της οθόνης σας.

Για να διαμορφώσετε τις Ρυθμίσεις οθόνης:

1. Κάντε δεξί κλικ στην **Desktop (επιφάνεια εργασίας)** και επιλέξτε **Properties (Ιδιότητες)**.
2. Επίλεξε την καρτέλα **Settings (Ρυθμίσεις)** και κάντε κλικ στην επιλογή **Advanced (Για προχωρημένους)**.
3. Εάν έχετε κάρτα γραφικών AMD, επιλέξτε την καρτέλα **Rotation (Περιστροφή)** και ορίστε την προτιμώμενη περιστροφή.
4. Εάν έχετε κάρτα γραφικών nVidia, κάντε κλικ στην καρτέλα **nVidia** στην αριστερή στήλη, επιλέξτε **NVRotate (Περιστροφή NV)** και, στη συνέχεια, επιλέξτε την προτιμώμενη περιστροφή.
5. Εάν έχετε κάρτα γραφικών Intel®, επιλέξτε την καρτέλα γραφικών Intel, κάντε κλικ στην επιλογή **Graphic Properties (Ιδιότητες γραφικών)**, επίλεξε την καρτέλα **Rotation (Περιστροφή)** και, στη συνέχεια, ορίστε την προτιμώμενη περιστροφή.

 **ΣΗΜΕΙΩΣΗ:** Εάν δεν βλέπετε την επιλογή περιστροφής ή η επιλογή δεν λειτουργεί σωστά, μεταβείτε στη διεύθυνση <https://www.dell.com/support> και κατεβάστε το πιο πρόσφατο πρόγραμμα οδήγησης για την κάρτα γραφικών σας.



Οργάνωση των καλωδίων σας



Αφού συνδέσετε όλα τα απαραίτητα καλώδια στην οθόνη και τον υπολογιστή σας, (ανατρέξτε στην ενότητα [Σύνδεση της οθόνης σας](#) για τη σύνδεση) οργανώστε όλα τα καλώδια όπως φαίνεται παραπάνω.

Εάν το καλώδιο δεν μπορεί να φτάσει στον υπολογιστή σας, μπορείτε να συνδεθείτε απευθείας στον υπολογιστή χωρίς να το περάσετε από την υποδοχή στη βάση οθόνης.



Σύνδεση της οθόνης σας

 **ΠΡΟΕΙΔΟΠΟΙΗΣΗ:** Προτού ξεκινήσετε οποιαδήποτε από τις διαδικασίες αυτής της ενότητας, ακολουθήστε τις **Οδηγίες ασφαλείας**.

Για να συνδέσετε την οθόνη σας στον υπολογιστή:

1. Απενεργοποιήστε τον υπολογιστή σας.
2. Συνδέστε το καλώδιο DisplayPort ή USB και το καλώδιο USB-C από την οθόνη σας στον υπολογιστή.
3. Ενεργοποιήστε την οθόνη σας.
4. Επιλέξτε τη σωστή πηγή εισόδου από το μενού OSD στην οθόνη σας και, στη συνέχεια, ενεργοποιήστε τον υπολογιστή σας.

 **ΣΗΜΕΙΩΣΗ:** Η προεπιλεγμένη ρύθμιση U2722D/U2722DX/U2722DE είναι DisplayPort 1.4. Οι κάρτες γραφικών DisplayPort 1.1 ενδέχεται να μην εμφανίζονται κανονικά. Παρακαλώ ανατρέξτε στην ενότητα **“Προβλήματα ειδικά για το προϊόν - Δεν υπάρχει εικόνα κατά τη χρήση σύνδεσης DP στον υπολογιστή”** για να αλλάξετε την προεπιλεγμένη ρύθμιση.



U2722D/U2722DX

Σύνδεση καλωδίου HDMI (U2722DX (Inbox)/U2722D (Προαιρετικό))



Σύνδεση του καλωδίου DP



Σύνδεση της λειτουργίας Multi-Stream Transport για DP (MST)

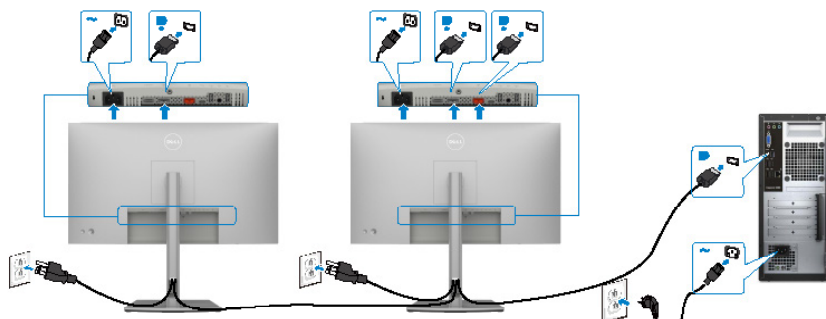

- ΣΗΜΕΙΩΣΗ:** Υποστηρίζει τη λειτουργία DP MST. Για να χρησιμοποιήσετε αυτήν τη δυνατότητα, η κάρτα γραφικών του υπολογιστή σας πρέπει να έχει τουλάχιστον πιστοποίηση DP1.2 με επιλογή MST.
- ΣΗΜΕΙΩΣΗ:** Αφαιρείτε το ελαστικό φιλμ όταν χρησιμοποιείτε τον σύνδεσμο εξόδου DP.

Σύνδεση του καλωδίου USB-C (A σε C)

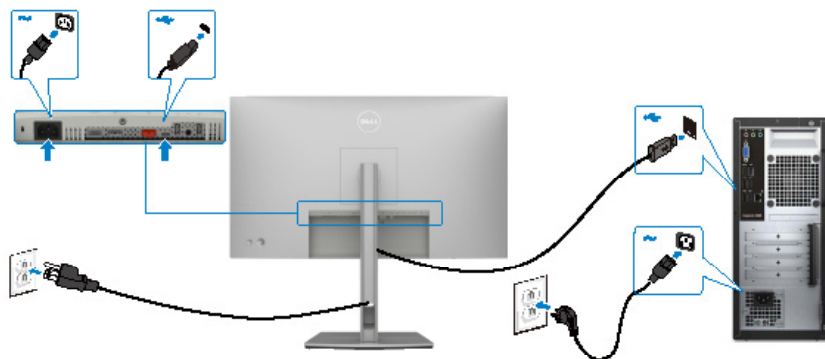

- ΣΗΜΕΙΩΣΗ:** Σε αυτή τη σύνδεση είναι διαθέσιμα μόνο δεδομένα και δεν υπάρχει βίντεο. Χρειάζεστε άλλη σύνδεση βίντεο για προβολή.

Σύνδεση του καλωδίου USB-C (C σε C) (Προαιρετικό)

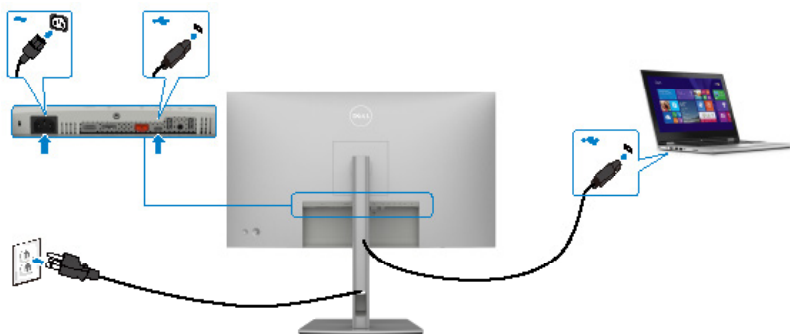

- ΣΗΜΕΙΩΣΗ:** Αυτή η σύνδεση είναι διαθέσιμη μόνο για ανοδική ροή και δεν υπάρχει βίντεο. Χρειάζεστε άλλη σύνδεση βίντεο για προβολή.



U2722DE

Σύνδεση του καλωδίου HDMI (Προαιρετικό)



Σύνδεση του καλωδίου DP



Σύνδεση της λειτουργίας Multi-Stream Transport για DP (MST)

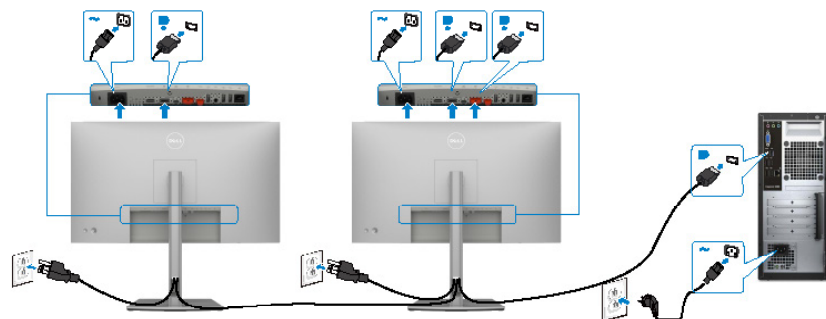

ΣΗΜΕΙΩΣΗ: Υποστηρίζει τη λειτουργία DP MST. Για να χρησιμοποιήσετε αυτήν τη δυνατότητα, η κάρτα γραφικών του υπολογιστή σας πρέπει να έχει τουλάχιστον πιστοποίηση DP1.2 με επιλογή MST.

ΣΗΜΕΙΩΣΗ: Αφαιρείτε το ελαστικό φιλμ όταν χρησιμοποιείτε τον σύνδεσμο εξόδου DP.

Σύνδεση του καλωδίου USB-C (A σε C)

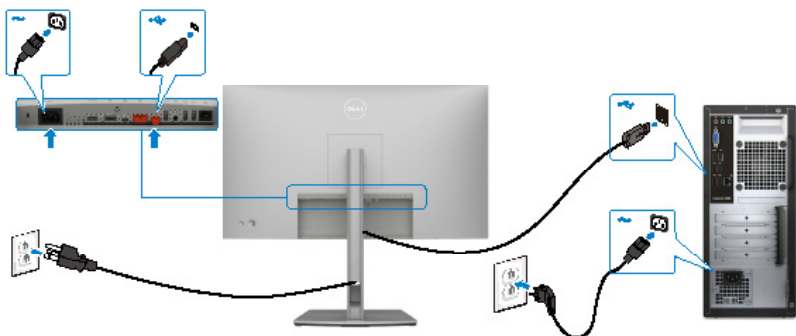

ΣΗΜΕΙΩΣΗ: Σε αυτή τη σύνδεση είναι διαθέσιμα μόνο δεδομένα και δεν υπάρχει βίντεο. Χρειάζεστε άλλη σύνδεση βίντεο για προβολή.

Σύνδεση του καλωδίου USB-C (C σε C)



Η θύρα USB-C στην οθόνη σας:

- Μπορεί να χρησιμοποιηθεί ως USB-C ή DisplayPort 1.4, εναλλακτικά.
- Υποστηρίζει USB Power Delivery (PD), με προφίλ έως 90W.

ΣΗΜΕΙΩΣΗ: Ανεξάρτητα από την απαίτηση ισχύος/την πραγματική κατανάλωση ενέργειας του φορητού σας υπολογιστή ή το υπόλοιπο χρόνο λειτουργίας της μπαταρίας σας, η οθόνη Dell U2722DE έχει σχεδιαστεί για να παρέχει τροφοδοσία έως και 90 W στον φορητό υπολογιστή σας.



Όνομαστική ισχύς (σε φορητούς υπολογιστές που διαθέτουν USB-C με παροχή ισχύος)	Μέγιστη ισχύς φόρτισης
45 W	45 W
65 W	65 W
90 W	90 W
130 W	Δεν υποστηρίζεται

Σύνδεση της οθόνης για λειτουργία USB-C Multi-Stream Transport (MST)

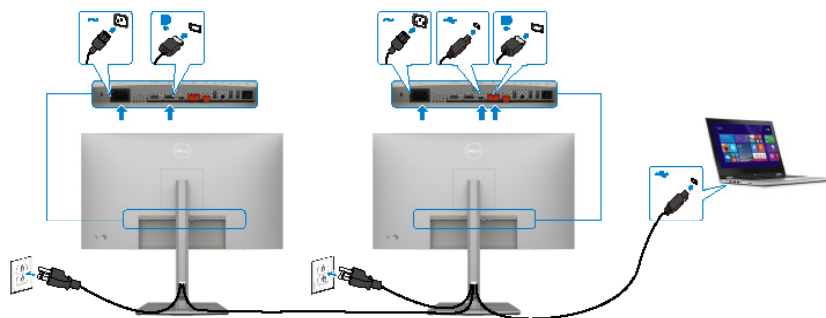

ΣΗΜΕΙΩΣΗ: Ο μέγιστος αριθμός υποστηριζόμενων U2722DE μέσω MST υπόκειται στο εύρος ζώνης της πηγής USB-C. Παρακαλώ αναφερθείτε στην ενότητα “[Προβλήματα ειδικά για το προϊόν - Χωρίς εικόνα κατά τη χρήση USB-C MST](#)”.

ΣΗΜΕΙΩΣΗ: Αφαιρείτε το ελαστικό φιλμ όταν χρησιμοποιείτε τον σύνδεσμο εξόδου DP.

Σύνδεση της οθόνης για καλώδιο RJ45 (προαιρετικά)

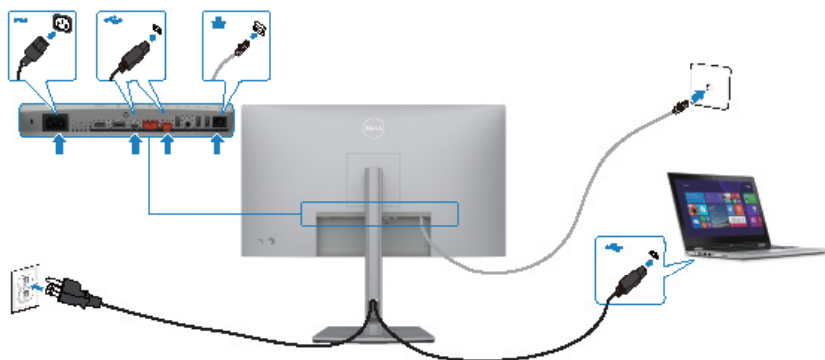

Dell Power Button Sync (DPBS) (Μόνο U2722DE)

- Η οθόνη U2722DE έχει σχεδιαστεί με τη λειτουργία Dell Power Button Sync (DPBS) που σας επιτρέπει να ελέγχετε την κατάσταση ισχύος του συστήματος υπολογιστή από το κουμπί λειτουργίας της οθόνης. Αυτή η δυνατότητα είναι συμβατή με την πλατφόρμα Dell OptiPlex 7090/3090 Ultra και υποστηρίζεται μόνο μέσω διεπαφής USB-C.

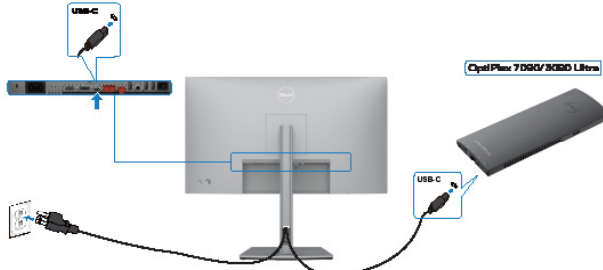

- Για να βεβαιωθείτε ότι η λειτουργία DPBS λειτουργεί κατά την πρώτη χρήση, εκτελέστε πρώτα τα ακόλουθα βήματα στην πλατφόρμα Dell OptiPlex 7090/3090 Ultra στην επιλογή **Control Panel** (Πίνακας ελέγχου).

ΣΗΜΕΙΩΣΗ: Το DPBS υποστηρίζει μόνο τη θύρα με εικονίδιο .

Μεταβείτε στην επιλογή **Control Panel** (Πίνακας Ελέγχου).

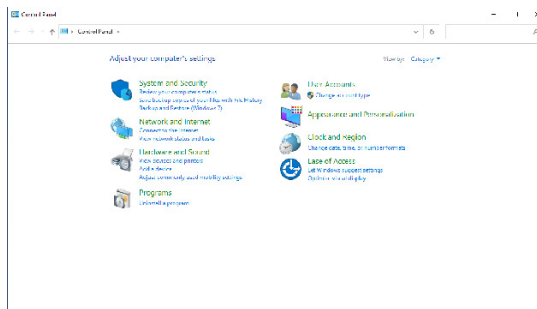

Επιλέξτε **Hardware and Sound** (Υλικό και Ήχος) και, στη συνέχεια, επιλέξτε **Power Options** (Επιλογές τροφοδοσίας).

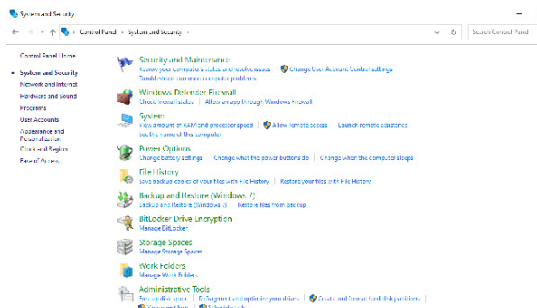

Μεταβείτε στην επιλογή **System Settings (Ρυθμίσεις συστήματος)**.

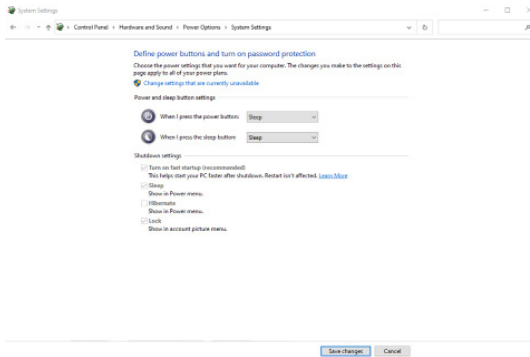

Στο αναπτυσσόμενο μενού **When I press the power button (Όταν πατάω το κουμπί λειτουργίας)**, υπάρχουν ορισμένες επιλογές **Do nothing (Τίποτα)/Sleep (Αδράνεια)/Hibernate (Αναστολή λειτουργίας)/Shut down (Τερματισμός)** και μπορείτε να επιλέξετε **Sleep (Αδράνεια)/Hibernate (Αναστολή λειτουργίας)/Shut down (Τερματισμός)**.

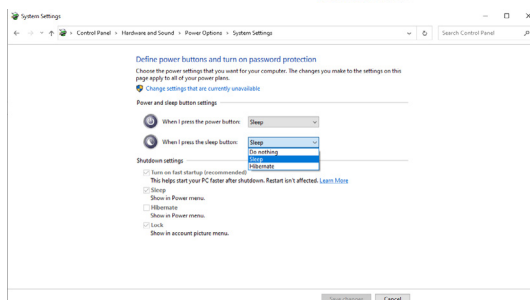
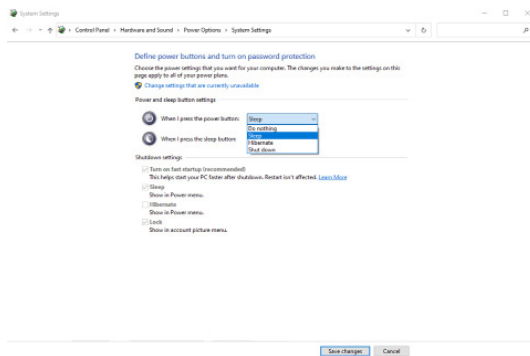

ΣΗΜΕΙΩΣΗ: Μην επιλέξετε **Do nothing (Τίποτα)**, διαφορετικά το κουμπί λειτουργίας της οθόνης δεν μπορεί να συγχρονιστεί με την κατάσταση λειτουργίας του συστήματος υπολογιστή.



Σύνδεση της οθόνης για DPBS για πρώτη φορά



Για ρύθμιση της λειτουργίας DPBS για πρώτη φορά, ακολουθήστε τα παρακάτω βήματα:

1. Βεβαιωθείτε ότι ο υπολογιστής και η οθόνη έχουν απενεργοποιηθεί.
2. Συνδέστε το καλώδιο USB-C από τον υπολογιστή στην οθόνη.
3. Πιέστε το κουμπί λειτουργίας της οθόνης για να ενεργοποιήσετε την οθόνη.
4. Τόσο η οθόνη όσο και ο υπολογιστής ενεργοποιούνται στιγμιαία. Περιμένετε λίγο (περίπου 6 δευτερόλεπτα) και ο υπολογιστής και η οθόνη θα απενεργοποιηθούν.
5. Πατήστε είτε το κουμπί λειτουργίας της οθόνης είτε το κουμπί λειτουργίας του υπολογιστή, τόσο ο υπολογιστής όσο και η οθόνη ενεργοποιούνται. Η κατάσταση λειτουργίας του συστήματος υπολογιστή είναι συγχρονισμένη με το κουμπί λειτουργίας της οθόνης.

ΣΗΜΕΙΩΣΗ: Όταν η οθόνη και ο υπολογιστής βρίσκονται και οι δύο σε κατάσταση απενεργοποίησης την πρώτη φορά, συνιστάται να ενεργοποιήσετε πρώτα την οθόνη και, στη συνέχεια, να συνδέσετε το καλώδιο USB-C από τον υπολογιστή στην οθόνη.

ΣΗΜΕΙΩΣΗ: Μπορείτε να τροφοδοτήσετε την πλατφόρμα OptiPlex 7090/3090 Ultra χρησιμοποιώντας την υποδοχή προσαρμογέα DC. Εναλλακτικά, μπορείτε να τροφοδοτήσετε την πλατφόρμα OptiPlex 7090/3090 Ultra χρησιμοποιώντας το καλώδιο USB-C της οθόνης μέσω Power Delivery (PD). ορίστε τη φόρτιση USB-C σε On (Ενεργοποιημένο) στην κατάσταση απενεργοποίησης.



Χρήση της λειτουργίας DPBS

Όταν πατάτε το κουμπί λειτουργίας της οθόνης ή το κουμπί λειτουργίας του υπολογιστή, η κατάσταση της οθόνης/του υπολογιστή έχει ως εξής:

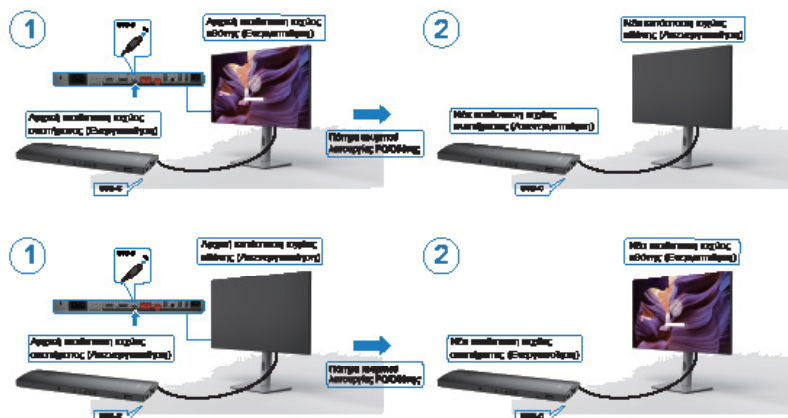

Όταν η οθόνη και ο υπολογιστής βρίσκονται σε κατάσταση ενεργοποίησης, εάν πατήσετε παρατεταμένα για 4 δευτερόλεπτα το κουμπί λειτουργίας της οθόνης, ένα μήνυμα οθόνης θα σας ρωτήσει εάν θέλετε να τερματίσετε τη λειτουργία του υπολογιστή.

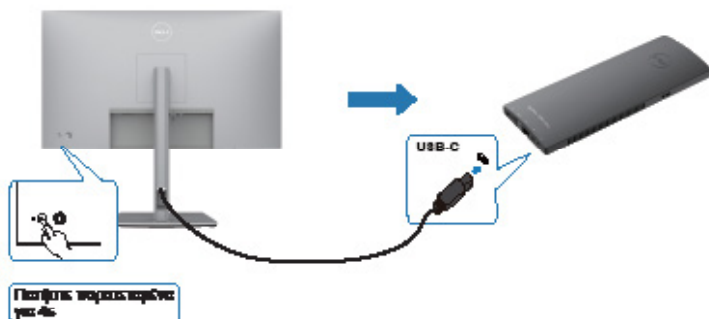

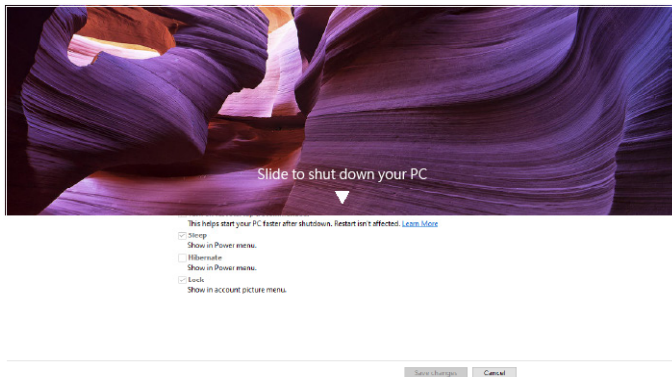

Όταν η οθόνη και ο υπολογιστής βρίσκονται σε κατάσταση ενεργοποίησης, εάν πατήσετε παρατεταμένα για 10 δευτερόλεπτα το κουμπί λειτουργίας της οθόνης, ο υπολογιστής θα τερματίσει τη λειτουργία του.

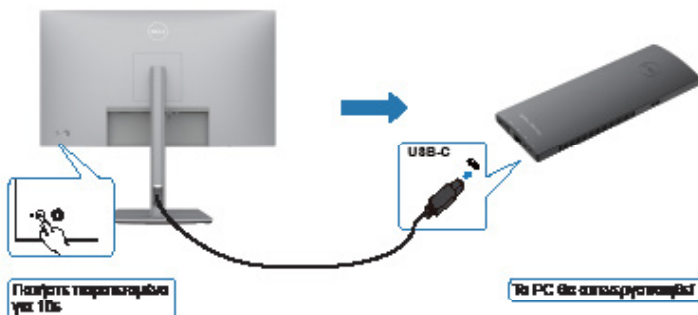

Σύνδεση της οθόνης για λειτουργία USB-C Multi-Stream Transport (MST)

Ένας υπολογιστής είναι συνδεδεμένος σε δύο οθόνες αρχικά σε κατάσταση απενεργοποίησης και η κατάσταση τροφοδοσίας του συστήματος υπολογιστή συγχρονίζεται με το κουμπί λειτουργίας της οθόνης 1. Όταν πατάτε είτε το κουμπί λειτουργίας της οθόνης 1 ή το κουμπί λειτουργίας του υπολογιστή, τόσο ο υπολογιστής όσο και η οθόνη 1 ενεργοποιούνται. Εν τω μεταξύ, η οθόνη 2 παραμένει απενεργοποιημένη. Πρέπει να πατήσετε χειροκίνητα το κουμπί λειτουργίας στην οθόνη 2 για να την ενεργοποιήσετε.

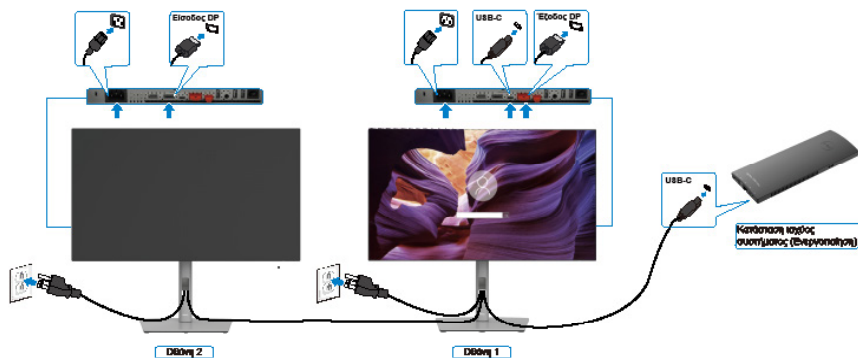

Παρομοίως, ένας υπολογιστής είναι συνδεδεμένος σε δύο οθόνες σε κατάσταση αρχικής ενεργοποίησης και η κατάσταση τροφοδοσίας συστήματος υπολογιστή είναι συγχρονισμένη με το κουμπί λειτουργίας της οθόνης 1. Όταν πατάτε το κουμπί τροφοδοσίας της οθόνης 1 ή του υπολογιστή, απενεργοποιείται τόσο η οθόνη 1 όσο και ο υπολογιστής. Εν τω μεταξύ, η οθόνη 2 τίθεται σε κατάσταση αναμονής. Πρέπει να πατήσετε χειροκίνητα το κουμπί λειτουργίας στην οθόνη 2 για να την απενεργοποιήσετε.

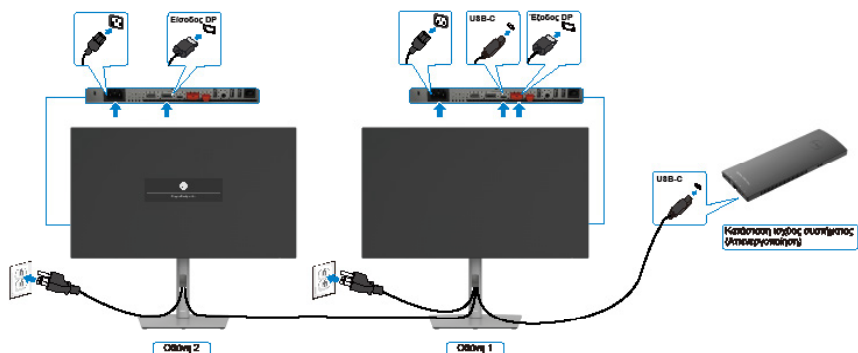

Σύνδεση της οθόνης για USB-C

Η πλατφόρμα Dell OptiPlex 7090 Ultra διαθέτει δύο θύρες USB-C, επομένως τόσο η κατάσταση ισχύος της οθόνης 1 όσο και της οθόνης 2 μπορούν να συγχρονιστούν με τον υπολογιστή.

Ενώ ο υπολογιστής και οι δύο οθόνες βρίσκονται σε κατάσταση αρχικής ενεργοποίησης, πατώντας το κουμπί λειτουργίας στην οθόνη 1 ή την οθόνη 2 θα απενεργοποιήσετε τον υπολογιστή, την οθόνη 1 και την οθόνη 2.

ΣΗΜΕΙΩΣΗ: Το DPBS υποστηρίζει μόνο τη θύρα με εικονίδιο .

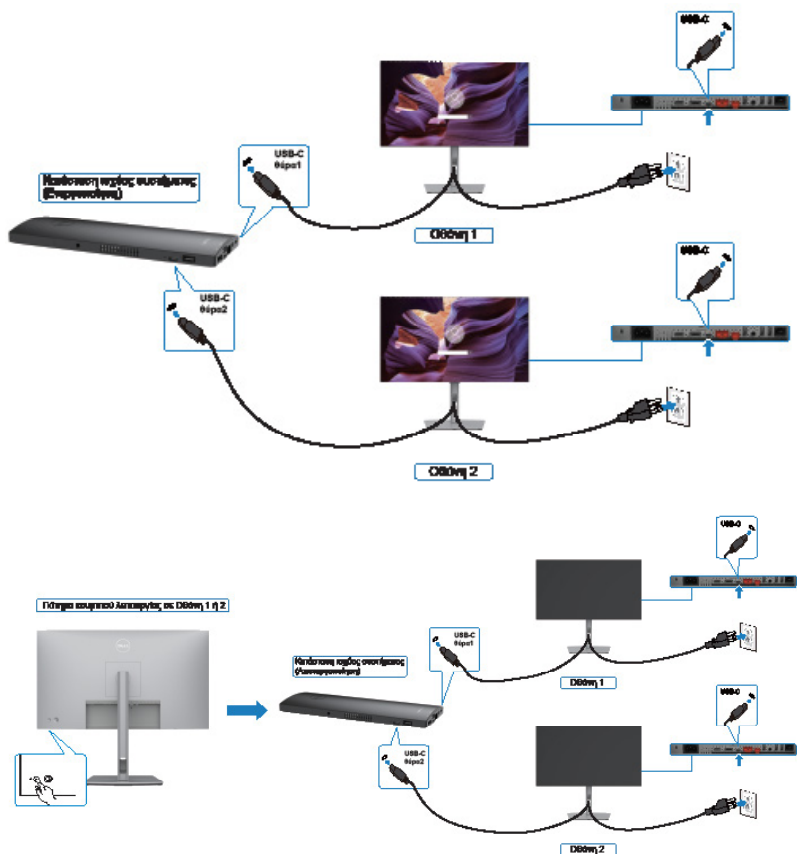

Βεβαιωθείτε ότι έχετε ρυθμίσει την επιλογή **USB-C Charging (Φόρτιση USB-C)** σε Ενεργοποίηση στην κατάσταση απενεργοποίησης. Ενώ ο υπολογιστής και οι δύο οθόνες βρίσκονται σε κατάσταση αρχικής απενεργοποίησης, πατώντας το κουμπί λειτουργίας στην οθόνη 1 ή την οθόνη 2 ενεργοποιούνται ο υπολογιστής, η οθόνη 1 και η οθόνη 2.

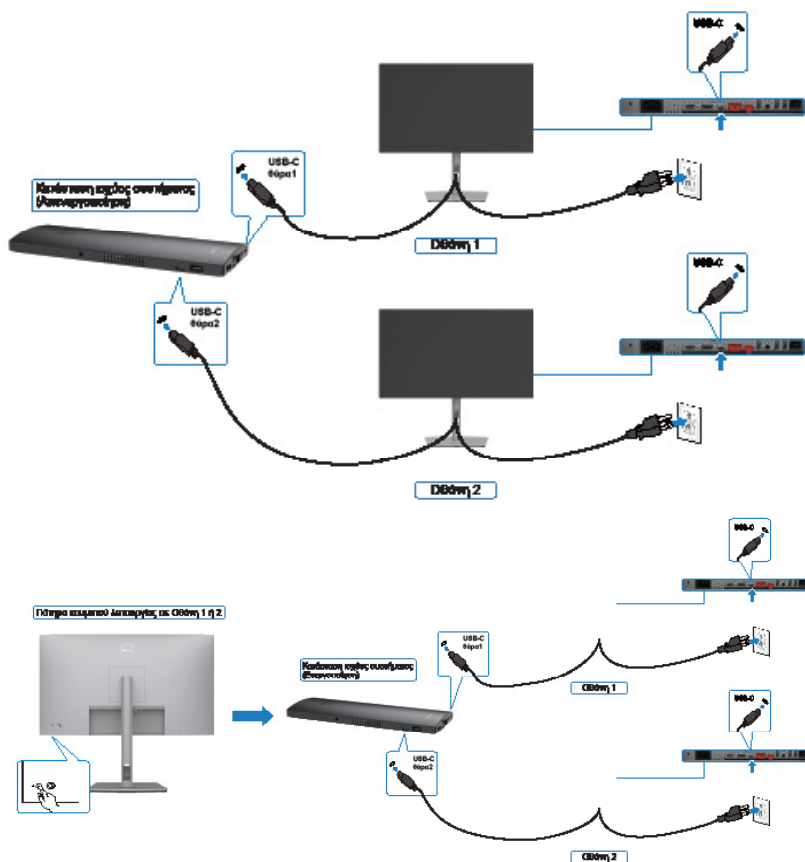

Ασφάλιση της οθόνης σας με κλειδαριά Kensington (προαιρετικό)

Η υποδοχή κλειδώματος ασφαλείας βρίσκεται στο κάτω μέρος της οθόνης.
(Ανατρέξτε στην ενότητα [Υποδοχή κλειδαριάς ασφαλείας](#))

Για περισσότερες πληροφορίες σχετικά με τη χρήση της κλειδαριάς Kensington (αγοράζεται ξεχωριστά), ανατρέξτε στην τεκμηρίωση που συνοδεύει την κλειδαριά.

Ασφαλίστε την οθόνη σας σε μία επιφάνεια χρησιμοποιώντας την κλειδαριά ασφαλείας Kensington.

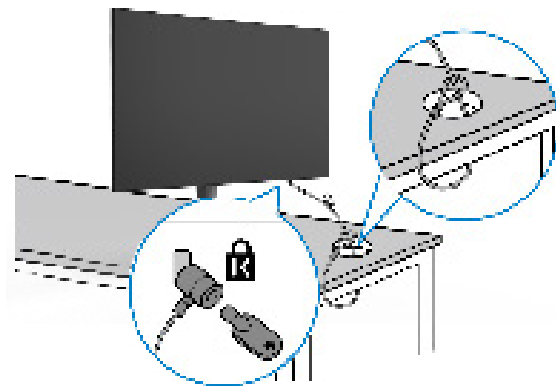

ΣΗΜΕΙΩΣΗ: Η εικόνα προορίζεται μόνο για σκοπούς απεικόνισης. Η εμφάνιση της κλειδαριάς μπορεί να διαφέρει.



Αφαίρεση της βάσης της οθόνης

ΠΡΟΣΟΧΗ: Για να αποφύγετε γρατσουνιές στην οθόνη LCD κατά την αφαίρεση της βάσης, βεβαιωθείτε ότι η οθόνη είναι τοποθετημένη σε μια μαλακή, καθαρή επιφάνεια.

ΣΗΜΕΙΩΣΗ: Οι παρακάτω οδηγίες ισχύουν μόνο για τη βάση που συνοδεύει την οθόνη σας. Εάν συνδέετε μια βάση που έχετε αγοράσει από οποιαδήποτε άλλη πηγή, ακολουθήστε τις οδηγίες ρύθμισης που συνοδεύουν τη βάση.

Για να αφαιρέσετε τη βάση:

1. Τοποθετήστε την οθόνη σε ένα μαλακό πανί ή μαξιλάρι.
2. Πατήστε και κρατήστε πατημένο το κουμπί αποδέσμευσης βάσης.
3. Σηκώστε τη βάση στήριξης και απομακρύνετε τη από την οθόνη.

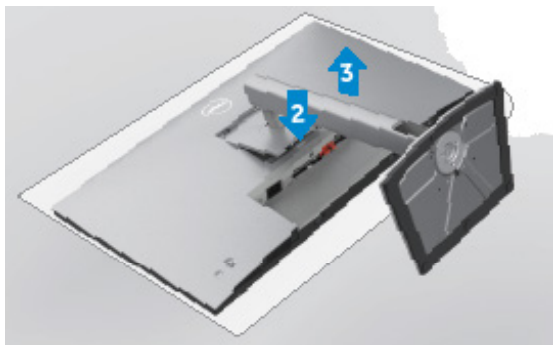

Τοποθέτηση στον τοίχο (προαιρετικά)



ΣΗΜΕΙΩΣΗ: Χρησιμοποιήστε βίδες M4 x 10 mm για να συνδέσετε την οθόνη στο κιτ τοποθέτησης στον τοίχο.

Ανατρέξτε στις οδηγίες που συνοδεύουν το συμβατό με VESA κιτ τοποθέτησης στον τοίχο.

1. Τοποθετήστε την οθόνη σε μαλακό πανί ή μαξιλάρι σε σταθερή επίπεδη επιφάνεια.
2. Αφαιρέστε τη βάση.
3. Χρησιμοποιήστε ένα σταυροκατσάβιδο για να αφαιρέσετε τις τέσσερις βίδες που συγκρατούν το πλαστικό κάλυμμα.
4. Συνδέστε τον βραχίονα στήριξης του κιτ τοποθέτησης στην οθόνη.
5. Αναρτήστε την οθόνη στον τοίχο σύμφωνα με τις οδηγίες στην τεκμηρίωση που συνοδεύει το κιτ τοποθέτησης στον τοίχο.

ΣΗΜΕΙΩΣΗ: Για χρήση μόνο με βραχίονα τοποθέτησης σε τοίχο από τη λίστα UL ή CSA ή GS με ελάχιστη ικανότητα βάρους/φορτίου 17,52 kg (38,6 lb) (U2722D/U2722DX) / 19,12 kg (42,15 lb) (U2722DE).



Λειτουργία της οθόνης

Ενεργοποίηση της οθόνης

Πατήστε το κουμπί  για να ενεργοποιήσετε την οθόνη.



Χρήση χειριστηρίου joystick



Για να τροποποιήσετε τις ρυθμίσεις OSD χρησιμοποιώντας το Joystick στην πίσω πλευρά της οθόνης, κάντε τα εξής:

1. Πατήστε το Joystick για να ανοίξετε το πρόγραμμα εκκίνησης του μενού OSD.
2. Μετακινήστε το Joystick πάνω/κάτω/αριστερά/δεξιά για εναλλαγή μεταξύ των επιλογών μενού OSD.



Λειτουργίες Joystick

Λειτουργία Περιγραφή



Πατήστε το Joystick για να ανοίξετε το πρόγραμμα εκκίνησης του OSD.



Για πλοήγηση δεξιά και αριστερά.



Για πλοήγηση πάνω και κάτω.

Χρήση προγράμματος εκκίνησης μενού

Πατήστε το Joystick για να ανοίξετε το πρόγραμμα εκκίνησης του μενού OSD.

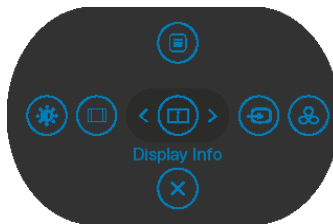



Εκκίνηση μενού

- Μετακινήστε το Joystick προς τα **Up (Πάνω)** για να ανοίξετε την επιλογή **Main Menu (Κύριο μενού)**.
- Μετακινήστε το Joystick **Left (Αριστερά)** ή **Right (Δεξιά)** για να επιλέξετε τα επιθυμητά **Shortcut Keys (Πλήκτρα συντόμευσης)**.
- Μετακινήστε το Joystick προς τα **Down (Κάτω)** για να επιλέξετε την επιλογή **Exit (Εξοδος)**.



Λεπτομέρειες εκκίνησης μενού

Ο παρακάτω πίνακας περιγράφει τα εικονίδια εκκίνησης μενού:





Εικονίδιο εκκίνησης μενού	Περιγραφή
 Main Menu (Βασικό μενού)	Ανοίγει το μενού οθόνης (OSD). Ανατρέξτε στην ενότητα Χρήση του κύριου μενού
 Display Info (Πληροφορίες οθόνης) Shortcut key 1 (Πλήκτρο συντόμευσης 1)	Εμφανίζει την τρέχουσα κατάσταση της οθόνης.
 Input Source (Πηγή εισόδου) Shortcut key 2 (Πλήκτρο συντόμευσης 2)	Ορίζει την επιλογή Input Source (Πηγή εισόδου).
 Preset Modes (Προεπιλεγμένες λειτουργίες) Shortcut key 3 (Πλήκτρο συντόμευσης 3)	Σας επιτρέπει να επιλέξετε από μια λίστα με Preset color modes (Προκαθορισμένες λειτουργίες χρώματος).
 Brightness (Φωτεινότητα)/ Contrast (Αντίθεση) Shortcut key 4 (Πλήκτρο συντόμευσης 4)	Για άμεση πρόσβαση στα ρυθμιστικά προσαρμογής Brightness (Φωτεινότητα)/ Contrast (Αντίθεση) .
 Aspect Ratio (Αναλογία διαστάσεων) Shortcut key 5 (Πλήκτρο συντόμευσης 5)	Ρυθμίζει την αναλογία διαστάσεων της οθόνης.
 Exit (Έξοδος)	Έξοδος από το κύριο μενού OSD.

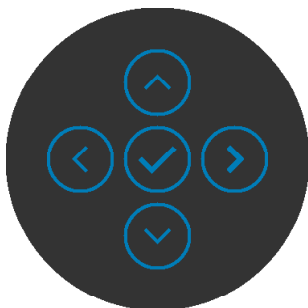

Κουμπιά μπροστινού πίνακα



Χρησιμοποιήστε τα κουμπιά στην μπροστινή πλευρά της οθόνης για να προσαρμόσετε τις ρυθμίσεις εικόνας.



Μπροστινός πίνακας	Περιγραφή
1   Up (Επάνω) Down (Κάτω)	Χρησιμοποιήστε τα κουμπιά Up (Επάνω) (αύξηση) και Down (Κάτω) (μείωση) για προσαρμογή στοιχείων στο μενού OSD.
2  Previous (Προηγούμενο)	Χρησιμοποιήστε το κουμπί Previous (Προηγούμενο) για να επιστρέψετε στο προηγούμενο μενού.
3  Next (Επόμενο)	Χρησιμοποιήστε το κουμπί Next (Επόμενο) για να επιβεβαιώσετε την επιλογή σας.
4  Tick (Επιβεβαίωση)	Χρησιμοποιήστε το κουμπί Tick (Επιβεβαίωση) για να επιβεβαιώσετε την επιλογή σας.

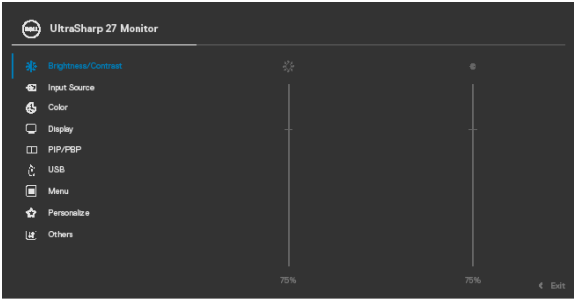

Χρήση του Βασικού μενού

Εικονίδιο	Μενού και υπομενού	Περιγραφή
	Brightness (Φωτεινότητα)/ Contrast (Αντίθεση)	Ενεργοποιεί την προσαρμογή των επιλογών Brightness (Φωτεινότητα)/Contrast (Αντίθεση) .
		
		
	Brightness (Φωτεινότητα)	Προσαρμόζει τη φωτεινότητα του οπίσθιου φωτισμού (Εύρος:0 - 100). Μετακινήστε το joystick προς τα Up (πάνω) για να αυξήσετε τη φωτεινότητα. Μετακινήστε το joystick προς τα Down (κάτω) για να μειώσετε τη φωτεινότητα.
	Contrast (Αντίθεση)	Ρυθμίστε πρώτα την επιλογή Brightness (Φωτεινότητα) και, στη συνέχεια, ρυθμίστε την επιλογή Contrast (Αντίθεση) μόνο εάν απαιτείται περαιτέρω προσαρμογή. Μετακινήστε το Joystick προς τα Up (πάνω) για να αυξήσετε την αντίθεση και μετακινήστε το Joystick προς τα Down (κάτω) για να μειώσετε την αντίθεση (Εύρος:0 - 100). Η λειτουργία Contrast (Αντίθεση) προσαρμόζει τη διαφορά μεταξύ σκοταδιού και φωτεινότητας στην οθόνη.





Input Source
(Πηγή εισόδου)

Επιλέγει μεταξύ διαφορετικών εισόδων βίντεο που είναι συνδεδεμένες στην οθόνη σας.

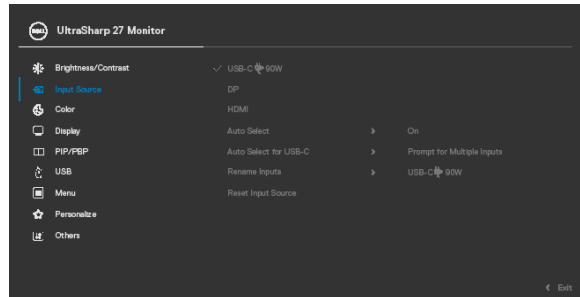

USB-C @ 90W
(Μόνο U2722DE)

Επιλέξτε την είσοδο **USB-C @ 90W** κατά τη χρήση συνδέσμου **USB-C @ 90W**. Πατήστε το κουμπί του joystick για να επιβεβαιώσετε την επιλογή.

DP

Επιλέξτε την είσοδο **DP** όταν χρησιμοποιείτε την υποδοχή **DP (DisplayPort)**. Πατήστε το κουμπί του joystick για να επιβεβαιώσετε την επιλογή.

HDMI

Επιλέξτε την είσοδο **HDMI** κατά τη χρήση συνδέσμου **HDMI**. Πατήστε το κουμπί του joystick για να επιβεβαιώσετε την επιλογή.

Auto Select
(Αυτόματη επιλογή)



Σας επιτρέπει να πραγματοποιήσετε σάρωση για διαθέσιμες πηγές εισόδου. Πατήστε για να επιλέξετε αυτήν τη λειτουργία.

Auto Select for USB-C
(Αυτόματη επιλογή για USB-C)
(Μόνο U2722DE)

Πατήστε για να επιλέξετε αυτές τις λειτουργίες:

- **Prompt for Multiple Inputs (Προτροπή για πολλαπλές εισόδους):** Να εμφανίζεται πάντα το μήνυμα Έναλλαγή σε είσοδο βίντεο USB-C, προκειμένου να επιλέξει ο χρήστης εάν θα πραγματοποιηθεί εναλλαγή ή όχι.
- **Yes (Ναι):** Η οθόνη μεταβαίνει πάντοτε σε βίντεο USB-C χωρίς να ρωτάει ενώ είναι συνδεδεμένη με USB-C.
- **No (Όχι):** Η οθόνη ΔΕΝ μεταβαίνει αυτόματα σε βίντεο USB-C από άλλη διαθέσιμη είσοδο.



Εικονίδιο	Μενού και υπομενού	Περιγραφή
	Rename Inputs (Μετονομασία εισόδων)	Σας επιτρέπει να πραγματοποιήσετε Rename Inputs (Μετονομασία εισόδων) .
	Reset Input Source (Επαναφορά πηγής εισόδου)	Πραγματοποιεί επαναφορά όλων των ρυθμίσεων του μενού Input Source (Πηγή εισόδου) στις εργοστασιακές ρυθμίσεις. Πατήστε  για να επιλέξετε αυτήν τη λειτουργία.
	Color (Χρώμα)	Προσαρμόζει τη ρύθμιση χρώματος.

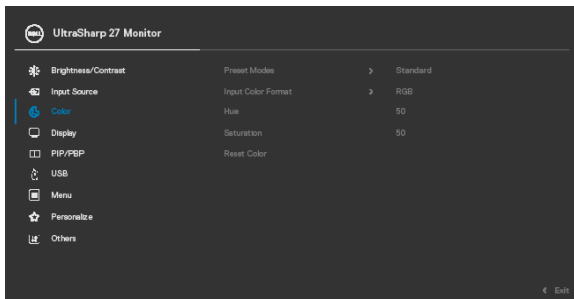

Preset Modes
(Προεπιλεγμένες λειτουργίες)

Όταν επιλέγετε Προεπιλεγμένες λειτουργίες, μπορείτε να επιλέξετε **Standard (Τυπικό)**, **Movie (Ταινία)**, **Game (Παιχνίδι)**, **Color Temp. (Θερμ. χρώματος)**, **Color Space (Εύρος χρώματος)** ή **Custom Color (Προσαρμοσμένο χρώμα)** από τη λίστα.

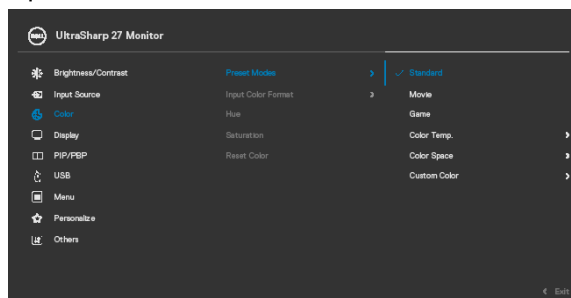

- **Standard (Τυπικό):** Προεπιλεγμένη ρύθμιση χρώματος, Αυτή η οθόνη χρησιμοποιεί ένα πάνελ χαμηλού μπλε φωτισμού και έχει πιστοποιηθεί από την TÜV για να μειώσει την απόδοση του μπλε φωτός και να δημιουργήσει μια πιο χαλαρωτική και λιγότερο διεγερτική εικόνα κατά την ανάγνωση περιεχομένου στην οθόνη.
- **Movie (Ταινία):** Ιδανική ρύθμιση για ταινίες.
- **Game (Παιχνίδι):** Ιδανική ρύθμιση για τις περισσότερες εφαρμογές παιχνιδιών.
- **Color Temp. (Θερμ. χρώματος):** Η οθόνη εμφανίζεται πιο ζεστή με κόκκινη/κίτρινη απόχρωση με ρυθμιστικό στα 5.000K ή πιο κρύα με μπλε απόχρωση με ρυθμιστικό στα 10.000K.



- **Color Space (Εύρος χρώματος):** Επιτρέπει στους χρήστες να επιλέξουν τον χρωματικό χώρο: **sRGB, Rec. 709, DCI-P3**.
- **Custom Color (Προσαρμοσμένο χρώμα):** Επιτρέπει τη μη αυτόματη προσαρμογή των ρυθμίσεων χρώματος. Πατήστε το αριστερό και το δεξί κουμπί του Joystick για να προσαρμόσετε τις τιμές κόκκινου, πράσινου και μπλε και να δημιουργήσετε τη δική σας προκαθορισμένη λειτουργία χρώματος.

Input Color Format (Μορφή χρώματος εισόδου)

Σας επιτρέπει να ρυθμίσετε τη λειτουργία εισόδου βίντεο σε:

- **RGB:** Ορίστε αυτήν την επιλογή εάν η οθόνη σας είναι συνδεδεμένη σε υπολογιστή ή συσκευή αναπαραγωγής πολυμέσων που υποστηρίζει έξοδο RGB.
- **YCbCr:** Ορίστε αυτήν την επιλογή εάν το πρόγραμμα αναπαραγωγής πολυμέσων σας υποστηρίζει μόνο έξοδο YCbCr.

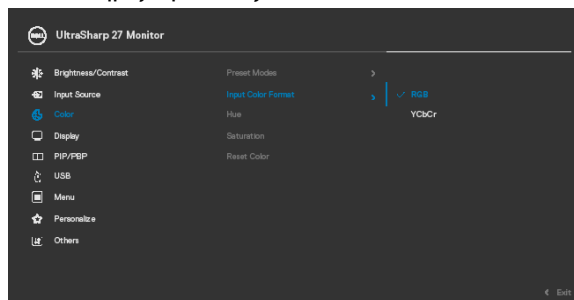





Hue (Απόχρωση)

Κινήστε το joystick **Up (Πάνω)** ή **Down (Κάτω)** για να ρυθμίσετε την επιλογή **Hue (Απόχρωση)** από 0 έως 100.

ΣΗΜΕΙΩΣΗ: Η ρύθμιση απόχρωσης είναι διαθέσιμη μόνο στις λειτουργίες **Movie (Ταινία)** και **Game (Παιχνίδι)**.

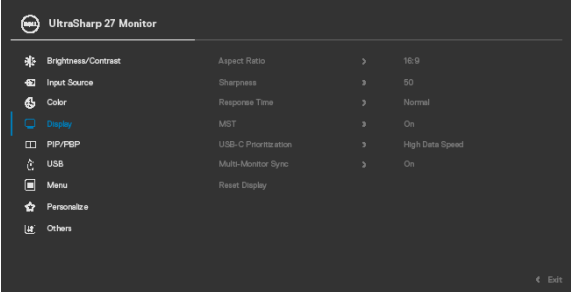

Εικονίδιο	Μενού και υπομενού	Περιγραφή
	Saturation (Κορεσμός)	<p>Κινήστε το joystick Up (Πάνω) ή Down (Κάτω) για να ρυθμίσετε την επιλογή Saturation (Κορεσμός) από 0 έως 100.</p> <p>ΣΗΜΕΙΩΣΗ: Η ρύθμιση κορεσμού είναι διαθέσιμη μόνο στις λειτουργίες Movie (Ταινία) και Game (Παιχνίδι).</p>
	Reset Color (Επαναφορά χρώματος)	<p>Επαναφέρει τις ρυθμίσεις χρώματος στις εργοστασιακές προεπιλογές.</p> <p>Πατήστε  για να επιλέξετε αυτήν τη λειτουργία.</p>
	Display (Οθόνη)	<p>Χρησιμοποιήστε το μενού Display (Εμφάνιση) για να προσαρμόσετε την εικόνα.</p>
		 
	Aspect Ratio (Αναλογία διαστάσεων)	<p>Προσαρμόστε την αναλογία εικόνας σε Wide 16:9 (Ευρεία 16:9), Auto Resize (Αυτόματη αλλαγή μεγέθους), 4:3, 1:1.</p>
	Sharpness (Ευκρίνεια)	<p>Προσαρμόζει την εικόνα για να την κάνει οξύτερη ή απαλότερη.</p> <p>Μετακινήστε το joystick πάνω και κάτω για να ρυθμίσετε την ευκρίνεια από «0» έως «100».</p>
	Response Time (Χρόνος απόκρισης)	<p>Σας επιτρέπει να ορίσετε την επιλογή Response Time (Χρόνος απόκρισης) σε Normal (Κανονικός) ή Fast (Γρήγορος).</p>



Εικονίδιο	Μενού και υπομενού	Περιγραφή
	MST	<p>Μεταφορά πολλαπλών ροών DP, εάν το ρυθμίσετε ON (Ενεργοποιημένο) ενεργοποιείται η λειτουργία MST (DP out), εάν το ορίσετε σε OFF (Απενεργοποιημένο) απενεργοποιείται η λειτουργία MST.</p> <p>ΣΗΜΕΙΩΣΗ: Όταν είναι συνδεδεμένο το καλώδιο DP/USB-C ανοδικής ροής και το καλώδιο DP καθοδικής ροής, η οθόνη ρυθμίζει αυτόματα το MST σε ON, αυτή η ενέργεια θα γίνει μόνο μία φορά μετά την Επαναφορά εργοστασιακών ρυθμίσεων ή την Επαναφορά οθόνης. Ανατρέξτε στην ενότητα “Σύνδεση της λειτουργίας παρακολούθησης για λειτουργία μεταφοράς πολλαπλής ροής DP (MST)”.</p>
	USB-C Prioritization (Προτεραιότητα θύρας USB-C) (Μόνο U2722DE)	<p>Σας επιτρέπει να καθορίσετε την προτεραιότητα μεταφοράς δεδομένων με υψηλή ανάλυση (Υψηλή ανάλυση) ή υψηλή ταχύτητα (Υψηλή ταχύτητα δεδομένων) όταν χρησιμοποιείτε τη θύρα USB-C/DisplayPort.</p>



Εικονίδιο Μενού και υπομενού	Περιγραφή
-------------------------------------	------------------

Multi-Monitor Sync (Συγχρονισμός πολλών οθονών)

Η λειτουργία Multi-Monitor Sync (Συγχρονισμός πολλών οθονών) επιτρέπει σε πολλές οθόνες που είναι συνδεδεμένες σε σειρά μέσω της θύρας DisplayPort να συγχρονίζουν μια προκαθορισμένη ομάδα ρυθμίσεων OSD στο παρασκήνιο.

Μια επιλογή OSD, η επιλογή «**Multi-Monitor Sync (Συγχρονισμός πολλών οθονών)**» δημιουργείται στο μενού οθόνης, προκειμένου να επιτρέψει στον χρήστη να ενεργοποιεί/ απενεργοποιεί τον συγχρονισμό.

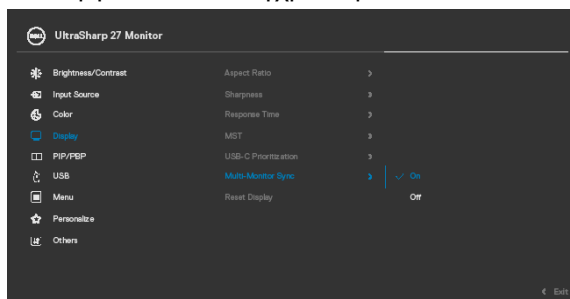

Reset Display (Επαναφορά οθόνης)

Πραγματοποιεί επαναφορά όλων των ρυθμίσεων του μενού **Display (Εμφάνιση)** στις εργοστασιακές ρυθμίσεις.

Πατήστε  για να επιλέξετε αυτήν τη λειτουργία.





PIP/PBP

Αυτή η λειτουργία εμφανίζει ένα παράθυρο που εμφανίζει εικόνα από άλλη πηγή εισόδου.

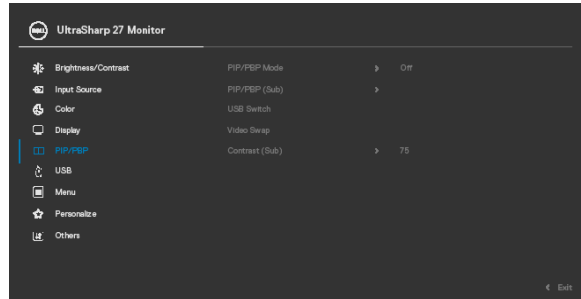

Κύριο παράθυρο	Δευτερεύον παράθυρο	
	USB-C	DP
USB-C	✓	✓
DP	✓	✓

ΣΗΜΕΙΩΣΗ: Οι εικόνες στο PBP θα εμφανίζονται στο κέντρο της οθόνης και όχι στην πλήρη οθόνη.



Εικονίδιο Μενού και υπομενού

Περιγραφή

PIP/PBP Mode (Λειτουργία PIP/ PBP)

Προσαρμόζει τη λειτουργία PIP ή PBP (Εικόνα δίπλα σε εικόνα).

Μπορείτε να απενεργοποιήσετε αυτήν τη λειτουργία επιλέγοντας Off (Απενεργοποίηση).

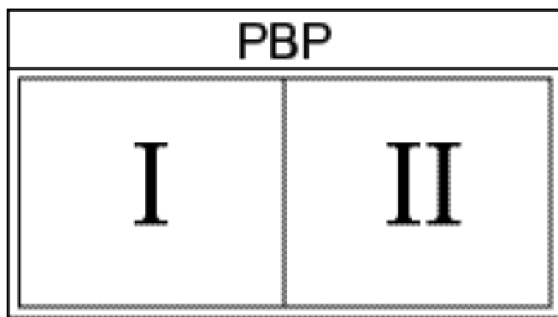
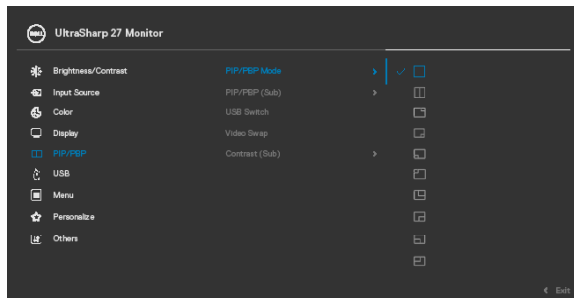

Εικονίδιο Μενού και υπομενού	Περιγραφή
PIP/PBP (Δευτερεύον)	<p>Επιλέξτε μεταξύ των διαφορετικών σημάτων βίντεο που ενδέχεται να είναι συνδεδεμένα στην οθόνη σας για το δευτερεύον παράθυρο PBP. Πατήστε το κουμπί  για να επιλέξετε το σήμα πηγής υπο-παράθυρου PBP.</p>
USB Switch (Εναλλαγή USB) (Μόνο U2722DE)	<p>Επιλέξτε εναλλαγή μεταξύ πηγών USB ανοδικής ροής στη λειτουργία PBP. Μετακινήστε το Joystick για εναλλαγή μεταξύ πηγών USB ανοδικής ροής στη λειτουργία PBP.</p>
Video Swap (Εναλλαγή Βίντεο)	<p>Επιλέξτε για εναλλαγή βίντεο μεταξύ κύριου παραθύρου και δευτερεύοντος παραθύρου στη λειτουργία PBP. Μετακινήστε το Joystick για εναλλαγή του κύριου παραθύρου και του δευτερεύοντος παραθύρου.</p>
Contrast (Αντίθεση) (Δευτερεύον)	<p>Ρυθμίστε το επίπεδο της λειτουργίας Contrast (Αντίθεση) της εικόνας στη λειτουργία PBP. Μετακινήστε το Joystick για αύξηση ή μείωση της αντίθεσης.</p>

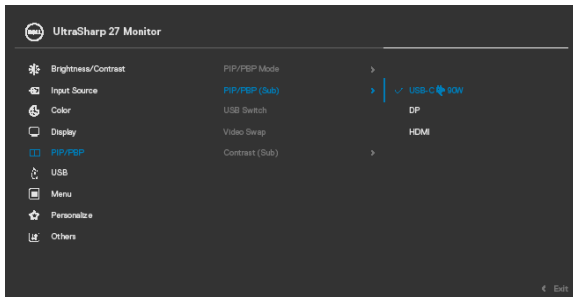

Εικονίδιο	Μενού και υπομενού	Περιγραφή
-----------	--------------------	-----------



USB
(Μόνο U2722DE)

Σας επιτρέπει να ορίσετε τη θύρα USB ανοδικής ροής για τα σήματα εισόδου DP, επομένως η θύρα καθοδικής ροής USB της οθόνης (Για παράδειγμα, πληκτρολόγιο και ποντίκι) μπορεί να χρησιμοποιηθεί από τα τρέχοντα σήματα εισόδου όταν συνδέετε έναν υπολογιστή σε οποιαδήποτε από τις θύρες ανοδικής ροής. Εάν χρησιμοποιείτε μόνο μία θύρα ανοδικής ροής, η συνδεδεμένη θύρα ανοδικής ροής είναι ενεργή.

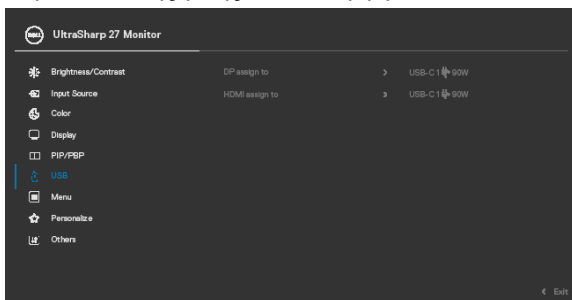

ΣΗΜΕΙΩΣΗ: Για να αποφύγετε ζημιά ή απώλεια δεδομένων, πριν αλλάξετε θύρες USB ανοδικής ροής, βεβαιωθείτε ότι δεν χρησιμοποιούνται συσκευές αποθήκευσης USB από τον υπολογιστή που είναι συνδεδεμένος στη θύρα USB ανοδικής ροής της οθόνης.





Menu (Μενού)

Επιλέξτε αυτήν την επιλογή για να προσαρμόσετε τις ρυθμίσεις του OSD, όπως οι γλώσσες του OSD, το χρονικό διάστημα που παραμένει το μενού στην οθόνη και άλλα.

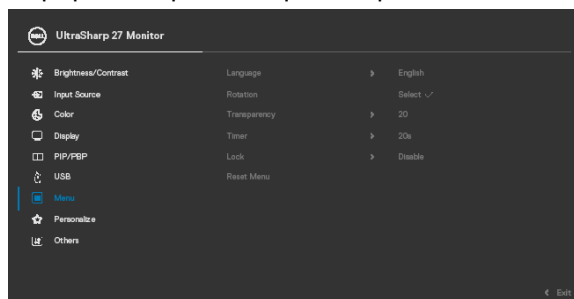

Language (Γλώσσα)

Ρυθμίστε την οθόνη OSD σε μία από τις οκτώ γλώσσες.

(Αγγλικά, Ισπανικά, Γαλλικά, Γερμανικά, Πορτογαλικά Βραζιλίας, Ρωσικά, Απλοποιημένα Κινέζικα ή Ιαπωνικά).

Rotation (Περιστροφή)

Περιστρέφει το OSD κατά 0/90/270 μοίρες.

Μπορείτε να πατήσετε το Joystick για να κάνετε περιστροφή κάθε φορά.

Transparency (Διαφάνεια)

Ορίστε αυτήν την επιλογή για να αλλάξετε τη διαφάνεια του μενού μετακινώντας το joystick προς τα πάνω ή προς τα κάτω (Εύρος:0 - 100).

Timer (Χρονόμετρο)

OSD Hold Time (Χρόνος εμφάνισης μενού OSD): Ορίζει το χρόνο που το μενού οθόνης θα παραμείνει ενεργό μετά από το τελευταίο πάτημα πλήκτρου.

Μετακινήστε το joystick για να ρυθμίσετε την τιμή σε βήματα του 1 δευτερολέπτου αυξήσεις, από 5 έως 60 δευτερόλεπτα.



Lock (Κλείδωμα)

Με τα κουμπιά ελέγχου στην οθόνη κλειδωμένα, μπορείτε να αποτρέψετε την πρόσβαση απόμων στα στοιχεία ελέγχου. Αποτρέπει επίσης την τυχαία ενεργοποίηση σε πολλαπλές οθόνες δίπλα-δίπλα.

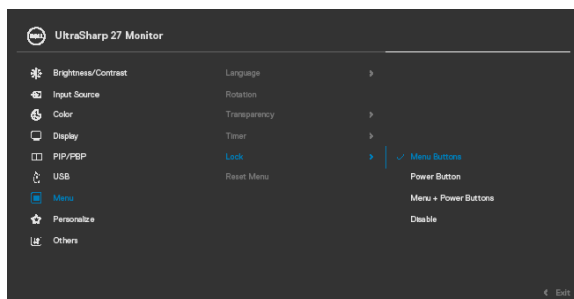

- **Menu Buttons (Κουμπιά μενού):** Κλείδωμα κουμπιών μενού μέσω OSD.
- **Power Button (Κουμπί λειτουργίας):** Κλείδωμα κουμπιού λειτουργίας μέσω OSD.
- **Menu + Power Buttons (Κουμπιά μενού + Λειτουργίας):** Κλείδωμα κουμπιών μενού και κουμπιού λειτουργίας μέσω OSD.
- **Disable (Απενεργοποίηση):** Μετακινήστε το Joystick αριστερά και κρατήστε το πατημένο για 4 δευτερόλεπτα.

Reset Menu (Επαναφορά μενού)

Πραγματοποιήστε επαναφορά όλων των ρυθμίσεων στην επιλογή **Reset Menu (Μενού μηδενισμού)** στις εργοστασιακές ρυθμίσεις. Πατήστε  για να επιλέξετε αυτήν τη λειτουργία.





Personalize (Εξατομίκευση)

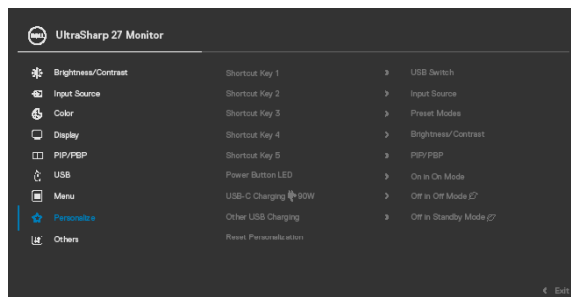

Shortcut key 1 (Πλήκτρο συντόμευσης 1)

Shortcut key 2 (Πλήκτρο συντόμευσης 2)

Shortcut key 3 (Πλήκτρο συντόμευσης 3)

Shortcut key 4 (Πλήκτρο συντόμευσης 4)





Shortcut key 5 (Πλήκτρο συντόμευσης 5)

Power Button LED (Λυχνία LED τροφοδοσίας)

Επιλέξτε μεταξύ των επιλογών **Preset Modes (Προεπιλεγμένες λειτουργίες)**, **Brightness (Φωτεινότητα)/Contrast (Αντίθεση)**, **Input Source (Πηγή εισόδου)**, **Aspect Ratio (Αναλογία διαστάσεων)**, **Rotation (Περιστροφή)**, **PIP/PBP**, **Video Swap (Εναλλαγή βίντεο)**, **Display Info (Πληροφορίες οθόνης)**, **USB Switch (Εναλλαγή USB) (μόνο U2722DE)** για το πλήκτρο συντόμευσης.

Σας επιτρέπει να ρυθμίσετε την κατάσταση της λυχνίας τροφοδοσίας για εξοικονόμηση ενέργειας.



Εικονίδιο	Μενού και υπομενού	Περιγραφή
	USB-C Charging 90W (Φόρτιση USB-C 90W) (Μόνο U2722DE)	<p>Σας επιτρέπει να ενεργοποιήσετε ή να απενεργοποιήσετε τη λειτουργία φόρτισης USB-C Charging 90W (Φόρτιση USB-C 90W) κατά τη λειτουργία απενεργοποίησης οθόνης.</p> <p>ΣΗΜΕΙΩΣΗ: Όταν είναι ενεργοποιημένη αυτή η λειτουργία, θα μπορείτε να φορτίζετε τον φορητό σας υπολογιστή ή τις φορητές συσκευές σας μέσω του καλωδίου USB-C ακόμα και όταν η οθόνη είναι απενεργοποιημένη.</p>
	Other USB Charging (Άλλη φόρτιση USB) (U2722DE)	<p>Σας επιτρέπει να ενεργοποιήσετε ή να απενεργοποιήσετε τη λειτουργία Other USB Charging (Άλλη φόρτιση USB) στην κατάσταση αναμονής της οθόνης.</p> <p>ΣΗΜΕΙΩΣΗ: Όταν είναι ενεργοποιημένη αυτή η λειτουργία, θα μπορείτε να φορτίζετε το κινητό σας τηλέφωνο μέσω του καλωδίου USB-A ακόμα και όταν η οθόνη βρίσκεται σε κατάσταση αναμονής.</p>
	USB Charging (Φόρτιση USB) (U2722D/U2722DX)	Σας επιτρέπει να ενεργοποιήσετε ή να απενεργοποιήσετε τη λειτουργία USB Charging (Φόρτιση USB) στην κατάσταση αναμονής της οθόνης.
	Reset Personalization (Επαναφορά Εξατομίκευση)	<p>Επαναφέρει όλες τις ρυθμίσεις στο μενού Personalize (Εξατομίκευση) στις εργοστασιακές προκαθορισμένες τιμές.</p> <p>Πατήστε  για να επιλέξετε αυτήν τη λειτουργία.</p>



Εικονίδιο Μενού και υπομενού



Others (Άλλα)

Περιγραφή

Ορίστε αυτήν την επιλογή για να προσαρμόσετε ρυθμίσεις OSD όπως **DDC/CI, LCD conditioning (Συντήρηση LCD)** και ούτω καθεξής.

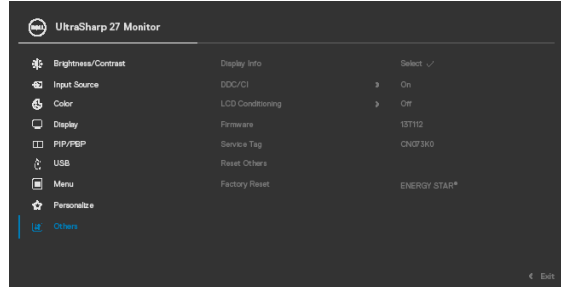

Display Info (Πληροφορίες οθόνης)

Εμφανίζει τις τρέχουσες ρυθμίσεις της οθόνης. Πατήστε  για να επιλέξετε αυτήν τη λειτουργία. **U2722D/U2722DX:**

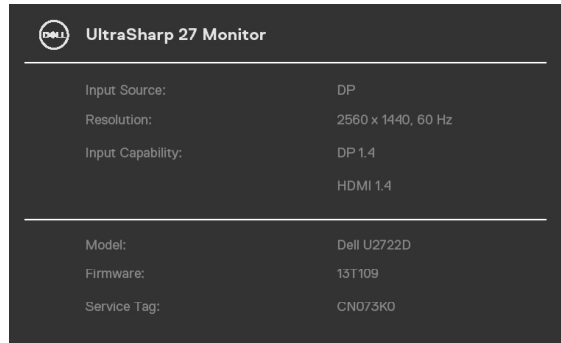

U2722DE:

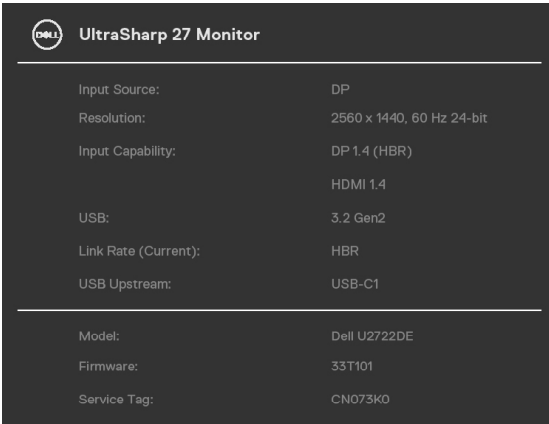



UltraSharp 27 Monitor	
Input Source:	DP
Resolution:	2560 x 1440, 60 Hz 24-bit
Input Capability:	DP 1.4 (HBR)
	HDMI 1.4
USB:	3.2 Gen2
Link Rate (Current):	HBR
USB Upstream:	USB-C1

Model:	Dell U2722DE
Firmware:	33T101
Service Tag:	CN073K0

DDC/CI

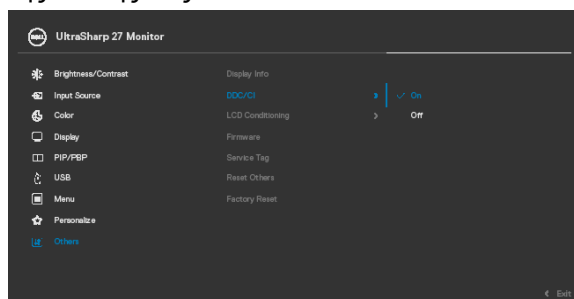
Η λειτουργία **DDC/CI** (Display Data Channel/ Command Interface) επιτρέπει στις παραμέτρους της οθόνης σας (φωτεινότητα, ισορροπία χρωμάτων κ.λπ.) να ρυθμίζονται μέσω του λογισμικού στον υπολογιστή σας. Μπορείτε να απενεργοποιήσετε αυτήν τη λειτουργία επιλέγοντας **Off (Απενεργοποίηση)**. Ενεργοποιήστε αυτήν τη δυνατότητα για καλύτερη εμπειρία χρήστη και βέλτιστη απόδοση της οθόνης σας.

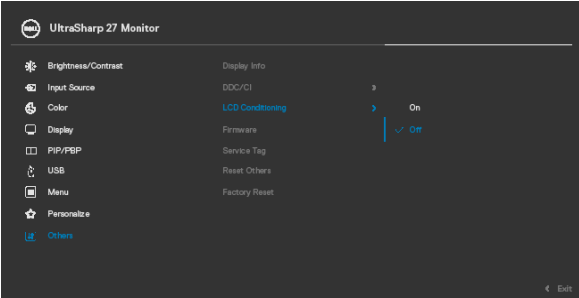

Εικονίδιο Μενού και υπομενού	Περιγραφή
LCD Conditioning (Συντήρηση LCD)	<p>Βοηθά στη μείωση μικρών περιπτώσεων μετεϊκίσματος εικόνας. Ανάλογα με το βαθμό μετεϊκίσματος, ενδέχεται να χρειαστεί λίγος χρόνος για να εκτελεστεί το πρόγραμμα. Μπορείτε να ενεργοποιήσετε αυτήν τη δυνατότητα επιλέγοντας On (Ενεργοποίηση).</p>
	
Firmware (Υλικολογισμικό)	<p>Εμφανίζει την έκδοση του Firmware (Υλικολογισμικού) της οθόνης σας.</p>
Service Tag (Ετικέτα σέρβις)	<p>Εμφανίζει την Service Tag (Ετικέτα σέρβις). Η ετικέτα σέρβις είναι ένα μοναδικό αλφαριθμητικό αναγνωριστικό που επιτρέπει στην Dell να προσδιορίσει τις προδιαγραφές του προϊόντος και να αποκτήσει πρόσβαση στις πληροφορίες εγγύησης.</p> <p>ΣΗΜΕΙΩΣΗ: Η ετικέτα σέρβις έχει εκτυπωθεί επίσης σε μια ετικέτα που βρίσκεται στο πίσω μέρος του καλύμματος.</p>
Reset Others (Επαναφορά άλλων)	<p>Πραγματοποιεί επαναφορά όλων των ρυθμίσεων του μενού Others (Άλλα) στις εργοστασιακές ρυθμίσεις.</p> <p>Πατήστε  για να επιλέξετε αυτήν τη λειτουργία.</p>
Factory Reset (Επαναφορά εργοστασιακών ρυθμίσεων)	<p>Επαναφέρει όλες τις τιμές στις εργοστασιακές προεπιλεγμένες ρυθμίσεις.</p>



Χρήση της λειτουργίας κλειδώματος OSD

Μπορείτε να κλειδώσετε τα κουμπιά ελέγχου του μπροστινού πίνακα για να αποτρέψετε την πρόσβαση στο μενού OSD ή/και στο κουμπί λειτουργίας.

Χρήση του μενού κλειδώματος για κλείδωμα των κουμπιών.

1. Ενεργοποιήστε μία από τις παρακάτω επιλογές.

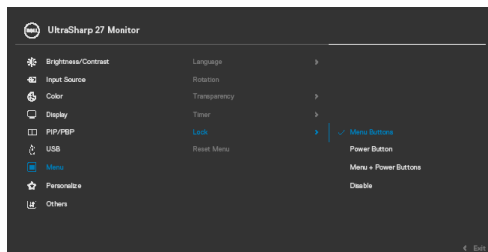

2. Εμφανίζεται το ακόλουθο μήνυμα.

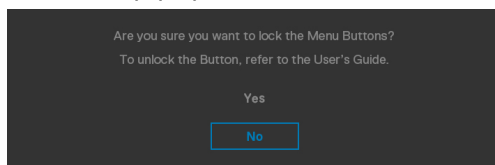

3. Επιλέξτε **Yes (Ναι)** για να κλειδώσετε κουμπιά. Όταν κλειδωθεί, κατά το πάτημα ενός κουμπιού εμφανίζεται το εικονίδιο κλειδώματος .





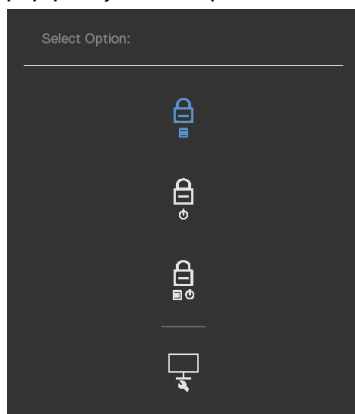

Χρησιμοποιήστε το joystick για να κλειδώσετε το (τα) κουμπί (-ιά).

Πατήστε την αριστερή κατεύθυνση πλοήγησης του Joystick για τέσσερα δευτερόλεπτα, στην οθόνη εμφανίζεται ένα μενού.



Επιλέξτε μία από τις ακόλουθες επιλογές:



Επιλογές	Περιγραφή
1  Menu Button Lock (Κλείδωμα κουμπιού μενού)	Ορίστε αυτήν την επιλογή για να κλειδώσετε τη λειτουργία του μενού OSD.
2  Power Button Lock (Κλείδωμα κουμπιού λειτουργίας)	Χρησιμοποιήστε αυτήν την επιλογή για να κλειδώσετε το κουμπί λειτουργίας. Αυτό θα αποτρέψει τον χρήστη να απενεργοποιήσει την οθόνη χρησιμοποιώντας το κουμπί λειτουργίας.
3  Menu and Power Button Lock (Κλείδωμα κουμπιού μενού και λειτουργίας)	Χρησιμοποιήστε αυτήν την επιλογή για να κλειδώσετε το μενού OSD και το κουμπί λειτουργίας για να απενεργοποιήσετε την οθόνη.
4  Built-in Diagnostics (Ενσωματωμένος διαγνωστικός έλεγχος)	Χρησιμοποιήστε αυτήν την επιλογή για να εκτελέσετε τους ενσωματωμένους διαγνωστικούς ελέγχους. Ανατρέξτε στην ενότητα Ενσωματωμένος διαγνωστικός έλεγχος .

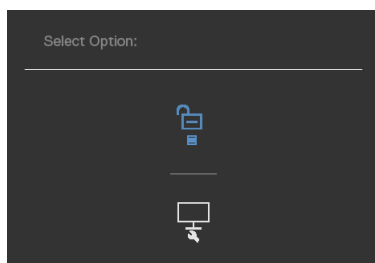

Για να ξεκλειδώσετε τα κουμπιά.

Πατήστε την αριστερή κατεύθυνση πλοήγησης του Joystick για τέσσερα δευτερόλεπτα έως ότου εμφανιστεί ένα μενού στην οθόνη. Ο ακόλουθος πίνακας περιγράφει τις επιλογές ξεκλειδώματος των κουμπιών του μπροστινού πίνακα.



Επιλογές	Περιγραφή
<p>1</p>  <p>Menu Button Unlock (Ξεκλείδωμα κουμπιού μενού)</p>	Χρησιμοποιήστε αυτήν την επιλογή για να ξεκλειδώσετε τη λειτουργία του μενού OSD.
<p>2</p>  <p>Power Button Unlock (Ξεκλείδωμα κουμπιού λειτουργίας)</p>	Χρησιμοποιήστε αυτήν την επιλογή για να ξεκλειδώσετε το κουμπί λειτουργίας για απενεργοποίηση της οθόνης.
<p>3</p>  <p>Menu and Power Button Unlock (Ξεκλείδωμα κουμπιού μενού και λειτουργίας)</p>	Χρησιμοποιήστε αυτήν την επιλογή για να ξεκλειδώσετε το μενού OSD και το κουμπί λειτουργίας για να απενεργοποιήσετε την οθόνη.



Αρχική εγκατάσταση

Όταν επιλέξετε **Factory Reset (Επαναφορά εργοστασιακών ρυθμίσεων)** στην επιλογή Other (Άλλα), εμφανίζεται το ακόλουθο μήνυμα:

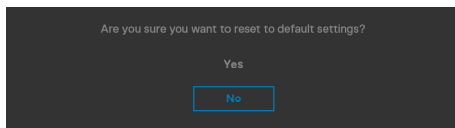

Εάν επιλέξετε «**Yes (Ναι)**» για να επαναφέρετε τις προεπιλεγμένες ρυθμίσεις, θα εμφανιστεί το ακόλουθο μήνυμα:

U2722D/U2722DX

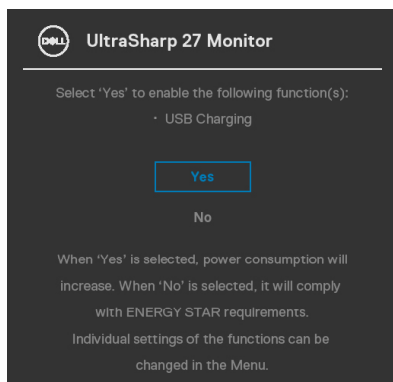

U2722DE

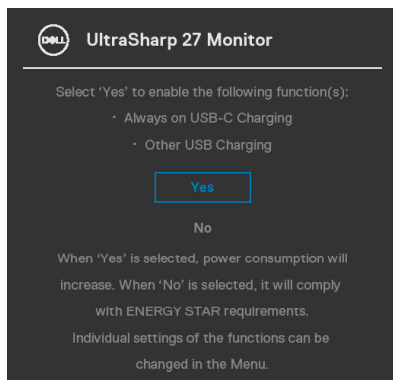

Προειδοποιητικά μηνύματα OSD

Όταν η οθόνη δεν υποστηρίζει μια συγκεκριμένη λειτουργία ανάλυσης, μπορείτε να δείτε το ακόλουθο μήνυμα:

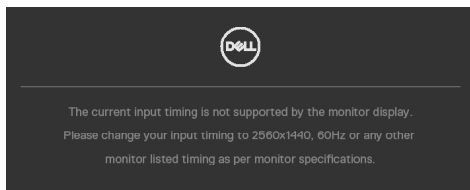

Αυτό σημαίνει ότι η οθόνη δεν μπορεί να συγχρονιστεί με το σήμα που λαμβάνει από τον υπολογιστή. Ανατρέξτε στην ενότητα **Προδιαγραφές οθόνης** για τα εύρη οριζόντιων και κατακόρυφων συχνοτήτων που υποστηρίζονται από αυτήν την οθόνη. Η προτεινόμενη λειτουργία είναι **2560 x 1440**.

Μπορείτε να δείτε το ακόλουθο μήνυμα προτού απενεργοποιηθεί η λειτουργία DDC/CI:

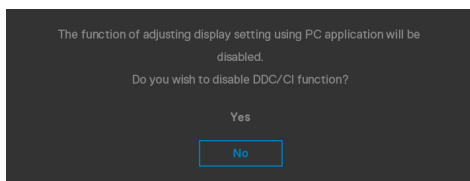

Όταν η οθόνη εισέρχεται σε **Standby Mode (κατάσταση Αναμονής)**, εμφανίζεται το ακόλουθο μήνυμα:

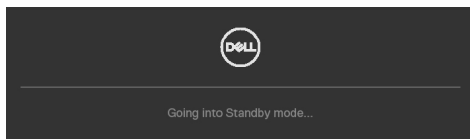

Ενεργοποιήστε τον υπολογιστή και ενεργοποιήστε την οθόνη για να αποκτήσετε πρόσβαση στο μενού **OSD**.

Εάν πατήσετε οποιοδήποτε κουμπί εκτός από το κουμπί λειτουργίας, θα εμφανιστούν τα ακόλουθα μηνύματα ανάλογα με την επιλεγμένη είσοδο:

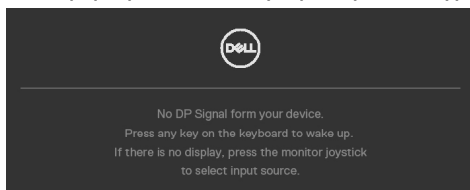

Εμφανίζεται ένα μήνυμα όταν το καλώδιο που υποστηρίζει την εναλλακτική λειτουργία DP είναι συνδεδεμένο στην οθόνη υπό τις ακόλουθες συνθήκες:

- Όταν η αυτόματη επιλογή για την επιλογή **USB-C** έχει οριστεί σε **Prompt for Multiple Inputs (Προτροπή για πολλαπλές εισόδους)**.
- Όταν το καλώδιο USB-C είναι συνδεδεμένο στην οθόνη.

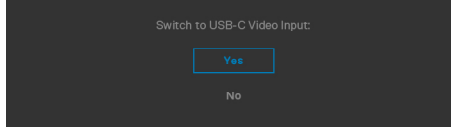

Εάν η οθόνη συνδέεται με δύο ή περισσότερες θύρες, όταν έχει οριστεί η επιλογή **Auto (Αυτόματο)** στην πηγή εισόδου, γίνεται μετάβαση στην επόμενη θύρα με σήμα.

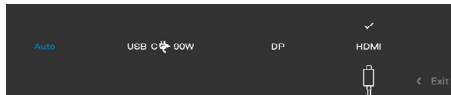

Όταν επιλέγετε **On in Standby Mode (Ενεργό σε κατάσταση αναμονής)** στην επιλογή Personalize (Εξατομίκευση), εμφανίζεται το ακόλουθο μήνυμα:

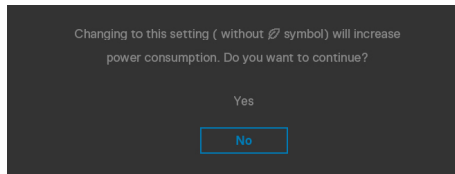

Εάν ρυθμίσετε το επίπεδο φωτεινότητας πάνω από το προεπιλεγμένο επίπεδο (75%), εμφανίζεται το ακόλουθο μήνυμα:

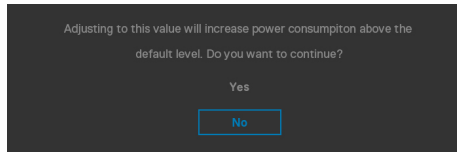

- Όταν ο χρήστης επιλέγει «Yes» (Ναι), το μήνυμα προειδοποίησης κατανάλωσης εμφανίζεται μόνο μία φορά.
- Όταν ο χρήστης επιλέξει «No» (Όχι), το μήνυμα προειδοποίησης κατανάλωσης θα εμφανιστεί ξανά.
- Το μήνυμα προειδοποίησης κατανάλωσης θα εμφανιστεί ξανά μόνο όταν ο χρήστης προχωρήσει σε Επαναφορά εργοστασιακών ρυθμίσεων από το μενού OSD.



Εάν έχει επιλεγεί είσοδος DP, HDMI ή USB-C και το αντίστοιχο καλώδιο δεν είναι συνδεδεμένο, εμφανίζεται ένα αιωρούμενο παράθυρο διαλόγου όπως φαίνεται παρακάτω.

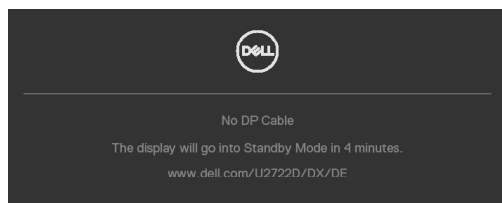

ή

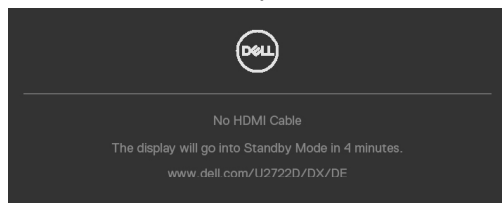

ή

(Μόνο U2722DE)

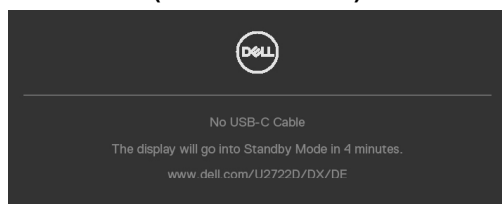

Ανατρέξτε στην ενότητα [Αντιμετώπιση προβλημάτων](#) για περισσότερες πληροφορίες.



Ρύθμιση της μέγιστης ανάλυσης

Για να ορίσετε τη μέγιστη ανάλυση για την οθόνη:

Σε Windows 7, Windows 8 ή Windows 8.1:

1. Μόνο για Windows 8 ή Windows 8.1, επιλέξτε το πλακίδιο επιφάνειας εργασίας για εναλλαγή σε κλασική επιφάνεια εργασίας. Για Windows Vista και Windows 7, παραλείψτε αυτό το βήμα.
2. Κάντε δεξί κλικ στην επιφάνεια εργασίας και κάντε κλικ στην επιλογή **Screen Resolution (Ανάλυση οθόνης)**.
3. Κάντε κλικ στην αναπτυσσόμενη λίστα της επιλογής **Screen Resolution (Ανάλυση οθόνης)** και επιλέξτε **2560 x 1440**.
4. Πατήστε **OK**.

Σε Windows 10:

1. Κάντε δεξί κλικ στην επιφάνεια εργασίας και κάντε κλικ στην επιλογή **Display Settings (Ρυθμίσεις οθόνης)**.
2. Κάντε κλικ στην επιλογή **Advanced display settings (Σύνθετες ρυθμίσεις οθόνης)**.
3. Κάντε κλικ στην αναπτυσσόμενη λίστα της επιλογής **Resolution (Ανάλυση)** και επιλέξτε **2560 x 1440**.
4. Κάντε κλικ στο **Apply (Εφαρμογή)**.

Εάν δεν βλέπετε το **2560 x 1440** ως επιλογή, ίσως χρειαστεί να ενημερώσετε το πρόγραμμα οδήγησης γραφικών σας. Ανάλογα με τον υπολογιστή σας, ολοκληρώστε μία από τις ακόλουθες διαδικασίες:

Εάν διαθέτετε επιτραπέζιο ή φορητό υπολογιστή της Dell:

- Μεταβείτε στη διεύθυνση <https://www.dell.com/support>, εισαγάγετε την ετικέτα σέρβις και κατεβάστε το πιο πρόσφατο πρόγραμμα οδήγησης για την κάρτα γραφικών σας.

Εάν χρησιμοποιείτε υπολογιστή άλλου κατασκευαστή (φορητός ή επιτραπέζιος υπολογιστής):

- Μεταβείτε στον ιστότοπο υποστήριξης του κατασκευαστή του υπολογιστή σας και κατεβάστε τα πιο πρόσφατα προγράμματα οδήγησης γραφικών.
- Μεταβείτε στον ιστότοπο του κατασκευαστή της κάρτας γραφικών και κατεβάστε τα πιο πρόσφατα προγράμματα οδήγησης γραφικών.



Συγχρονισμός πολλαπλών οθονών (MMS)

Η λειτουργία Multi-Monitor Sync (Συγχρονισμός πολλών οθονών) επιτρέπει σε πολλές οθόνες που είναι συνδεδεμένες σε σειρά μέσω της θύρας DisplayPort να συγχρονίζουν μια προκαθορισμένη ομάδα ρυθμίσεων OSD στο παρασκήνιο.

Μια επιλογή OSD, η επιλογή “Multi-Monitor Sync” είναι διαθέσιμη στο μενού οθόνης, προκειμένου να επιτρέψει στον χρήστη να ενεργοποιήσει/ απενεργοποιήσει τον συγχρονισμό.

 **ΣΗΜΕΙΩΣΗ: Το MMS δεν υποστηρίζεται μέσω διεπαφής HDMI.**

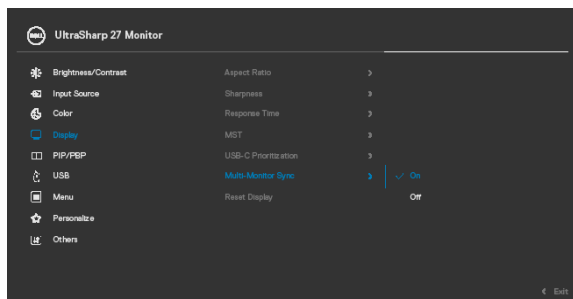

Εάν η οθόνη 2 υποστηρίζει τη λειτουργία Multi-Monitor Sync, η επιλογή MMS θα ρυθμιστεί και αυτή αυτόματα σε **On (Ενεργοποίηση)** για συγχρονισμό.

Εάν δεν προτιμάται ο συγχρονισμός των ρυθμίσεων OSD μεταξύ των οθονών, αυτή η δυνατότητα μπορεί να απενεργοποιηθεί ρυθμίζοντας την επιλογή MMS οποιασδήποτε από τις οθόνες σε **Off (Απενεργοποίηση)**.

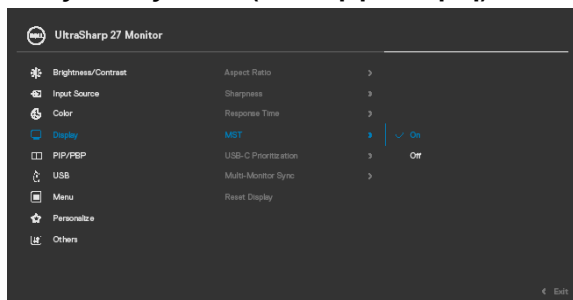

Ρυθμίσεις OSD προς συγχρονισμό

- Φωτεινότητα
- Contrast (Αντίθεση)
- Preset Modes (Προεπιλεγμένες λειτουργίες)
- Θερμοκρασία χρώματος
- Προσαρμοσμένο χρώμα (Ενίσχυση RGB)
- Απόχρωση (Ταινία, Λειτουργία παιχνιδιού)
- Κορεσμός (Ταινία, Λειτουργία παιχνιδιού)
- Response Time (Χρόνος απόκρισης)
- Sharpness (Ευκρίνεια)

Ρύθμιση συγχρονισμού πολλαπλών οθονών (MMS)

Κατά τη διάρκεια της αρχικής ενεργοποίησης ή της σύνδεσης νέας οθόνης, ο συγχρονισμός ρυθμίσεων χρήστη ξεκινά μόνο εάν η λειτουργία MMS έχει οριστεί σε **On (Ενεργοποίηση)**. Όλες οι οθόνες πρέπει να συγχρονιστούν με τις ρυθμίσεις της οθόνης 1.

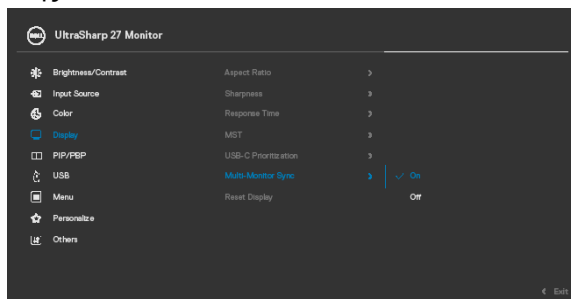

Μετά τον πρώτο συγχρονισμό, ο επόμενος συγχρονισμός πραγματοποιείται από αλλαγές στην προκαθορισμένη ομάδα ρυθμίσεων OSD από οποιονδήποτε κόμβο στην αλυσίδα. Οποιοσδήποτε κόμβος μπορεί να ξεκινήσει τις αλλαγές καθοδικής και ανοδικής ροής.

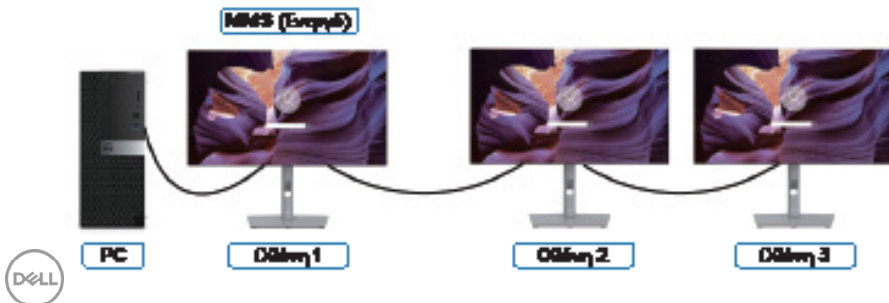

Ρύθμιση του διακόπτη USB KVM (Μόνο U2722DE)

Για να ορίσετε το διακόπτη USB KVM ως πλήκτρο συντόμευσης για την οθόνη:

1. Πατήστε το κουμπί του joystick για να ανοίξετε το κύριο μενού OSD.
2. Μετακινήστε το Joystick για να επιλέξετε **Personalize (Εξατομίκευση)**.

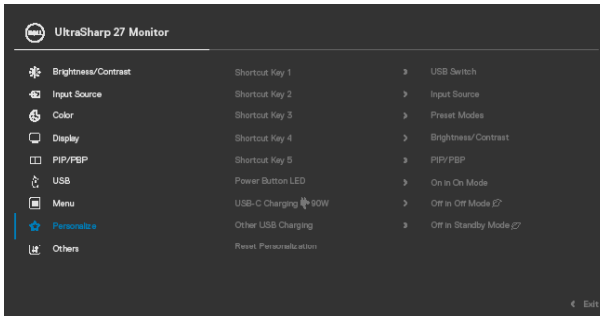

3. Μετακινήστε το Joystick δεξιά για να ενεργοποιήσετε την επισημασμένη επιλογή.
4. Μετακινήστε το Joystick δεξιά για να ενεργοποιήσετε την επιλογή **Shortcut Key 1 (Πλήκτρο συντόμευσης 1)**.
5. Μετακινήστε το Joystick πάνω ή κάτω για να επιλέξετε **USB Switch (Διακόπτης USB)**.

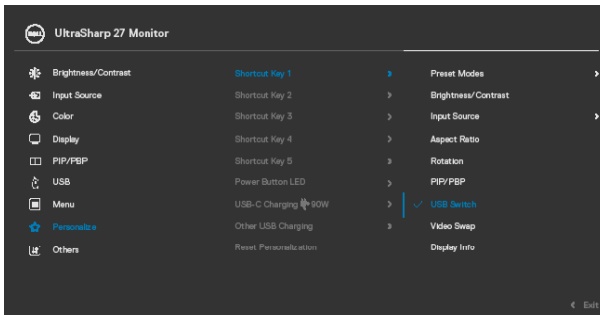

6. Πατήστε το Joystick για να επιβεβαιώσετε την επιλογή.

 **ΣΗΜΕΙΩΣΗ:** Η λειτουργία διακόπτη USB KVM λειτουργεί μόνο στη λειτουργία PBP.



Ακολουθούν απεικονίσεις διαφόρων σεναρίων σύνδεσης και ρυθμίσεων μενού επιλογής USB, όπως απεικονίζεται στα αντίστοιχα χρωματικά πλαίσια.

1. Κατά τη σύνδεση **HDMI + USB A to C (USB A σε C)** στον υπολογιστή 1 και **DP + USB A to C (USB A σε C)** στον υπολογιστή 2:

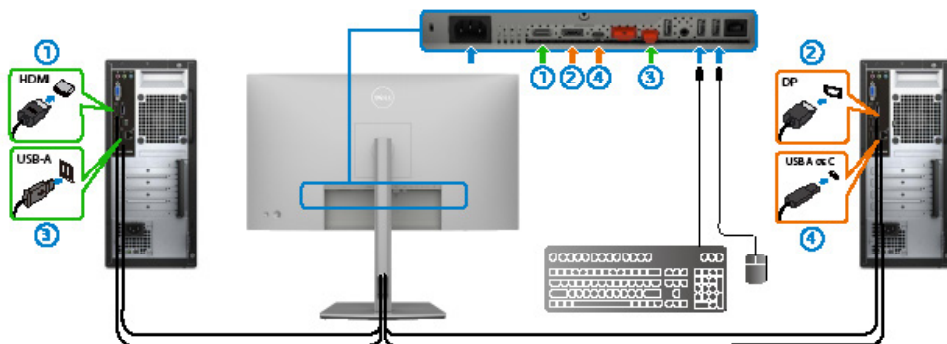

ΣΗΜΕΙΩΣΗ: Η σύνδεση USB-C υποστηρίζει προς το παρόν μόνο μεταφορά δεδομένων.

Βεβαιωθείτε ότι η επιλογή USB για **HDMI** έχει οριστεί σε **USB-C 2** και η επιλογή **DP** έχει οριστεί σε **USB-C 1** ➔ **90 W**.

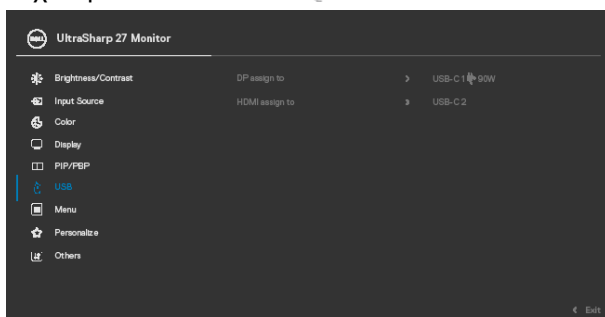

2. Κατά τη σύνδεση **HDMI+ USB A to C (USB A σε C)** στον υπολογιστή 1 και **USB-C** στον υπολογιστή 2:

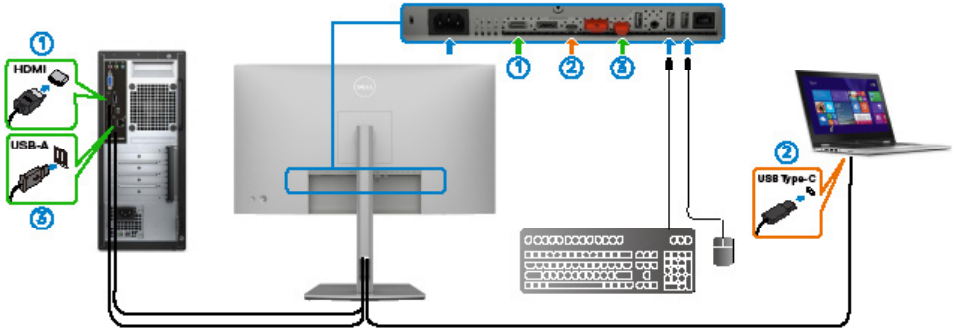

ΣΗΜΕΙΩΣΗ: Η σύνδεση **USB-C** υποστηρίζει προς το παρόν μεταφορά δεδομένων και βίντεο.

Βεβαιωθείτε ότι η επιλογή **USB Selection (Επιλογή USB)** για **HDMI** έχει οριστεί σε **USB-C 2**.

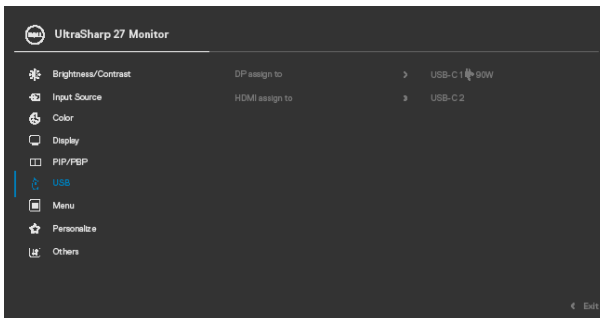

ΣΗΜΕΙΩΣΗ: Καθώς η θύρα **USB-C** υποστηρίζει την εναλλακτική λειτουργία **DisplayPort**, δεν χρειάζεται να ρυθμίσετε την επιλογή **USB** για **USB-C**.

ΣΗΜΕΙΩΣΗ: Εάν συνδεθείτε σε πηγές εισόδου βίντεο που δεν εμφανίζονται παραπάνω, ακολουθήστε την ίδια μέθοδο για να κάνετε τις σωστές ρυθμίσεις για την επιλογή **USB** για τη σύζευξη των θυρών.



Ρύθμιση του αυτόματου KVM (Μόνο U2722DE)

Μπορείτε να ακολουθήσετε τις παρακάτω οδηγίες για να ρυθμίσετε το αυτόματο KVM για την οθόνη σας:

1. Βεβαιωθείτε ότι η επιλογή **PBP Mode (Λειτουργία PBP)** έχει οριστεί σε **Off (Απενεργοποίηση)**.

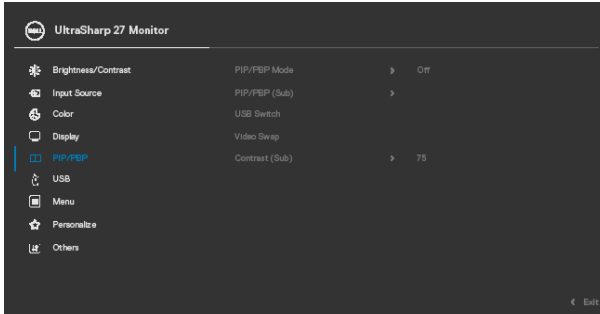

2. Βεβαιωθείτε ότι η επιλογή **Auto Select (Αυτόματη επιλογή)** έχει οριστεί σε **On (Ενεργοποίηση)** και η επιλογή **Auto Select for (Αυτόματη επιλογή για) USB-C** έχει οριστεί σε **Yes (Ναι)**.

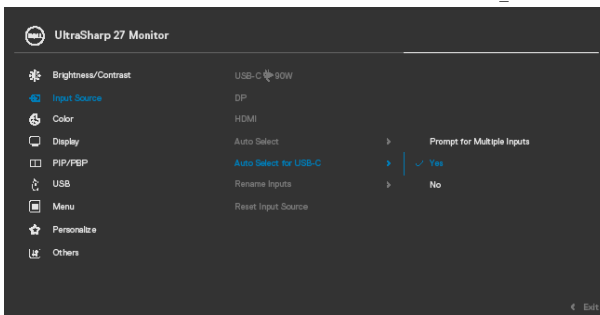
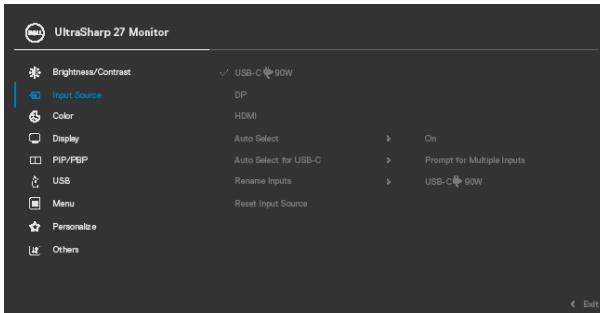

3. Βεβαιωθείτε ότι οι θύρες USB και οι εισοδοί βίντεο έχουν συζευχθεί ανάλογα.

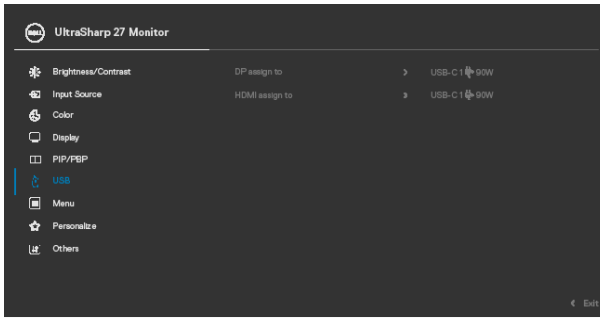

 ΣΗΜΕΙΩΣΗ: Για σύνδεση USB-C, δεν απαιτείται περαιτέρω ρύθμιση.



Αντιμετώπιση προβλημάτων

⚠ ΠΡΟΕΙΔΟΠΟΙΗΣΗ: Πρωτού ξεκινήσετε οποιαδήποτε από τις διαδικασίες αυτής της ενότητας, ακολουθήστε τις **Οδηγίες ασφαλείας**.

Αυτοδιαγνωστικός έλεγχος

Η οθόνη σας παρέχει δυνατότητα αυτόματου ελέγχου που σας επιτρέπει να ελέγχετε εάν η οθόνη σας λειτουργεί σωστά. Εάν η οθόνη και ο υπολογιστής σας είναι σωστά συνδεδεμένοι, αλλά η οθόνη της οθόνης παραμένει σκοτεινή, εκτελέστε τον αυτοδιαγνωστικό έλεγχο της οθόνης ακολουθώντας τα ακόλουθα βήματα:

1. Απενεργοποιήστε τον υπολογιστή και την οθόνη.
2. Αποσυνδέστε το καλώδιο βίντεο από το πίσω μέρος του υπολογιστή. Για να διασφαλίσετε τη σωστή λειτουργία αυτοδιαγνωστικού ελέγχου, αφαιρέστε όλα τα ψηφιακά και τα αναλογικά καλώδια από το πίσω μέρος του υπολογιστή.
3. Ενεργοποιήστε την οθόνη.

Το κινούμενο παράθυρο διαλόγου θα πρέπει να εμφανίζεται στην οθόνη (σε μαύρο φόντο) εάν η οθόνη δεν μπορεί να ανιχνεύσει ένα σήμα βίντεο και λειτουργεί σωστά. Ενώ βρίσκεται σε λειτουργία αυτοδιαγνωστικού ελέγχου, το LED ισχύος παραμένει λευκό. Επίσης, ανάλογα με την επιλεγμένη είσοδο, ένα από τα πλαίσια διαλόγου που εμφανίζονται παρακάτω θα κυλάει συνεχώς στην οθόνη.

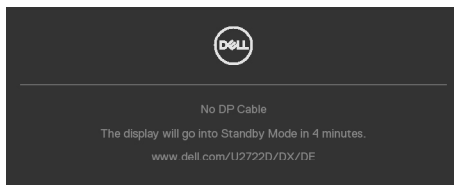

ή

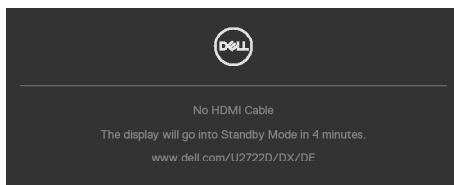

ή

(Μόνο U2722DE)

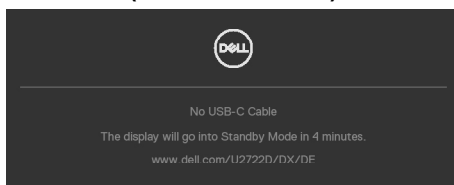

4. Αυτό το πλαίσιο εμφανίζεται επίσης κατά τη διάρκεια κανονικής λειτουργίας του συστήματος εάν το καλώδιο βίντεο έχει αποσυνδεθεί ή καταστραφεί.
5. Απενεργοποιήστε την οθόνη σας και επανασυνδέστε το καλώδιο βίντεο. Στη συνέχεια, ενεργοποιήστε τον υπολογιστή και την οθόνη.

Εάν η οθόνη σας παραμένει κενή μετά την εφαρμογή της προηγούμενης διαδικασίας, ελέγξτε τον ελεγκτή βίντεο και τον υπολογιστή σας, καθώς η οθόνη σας λειτουργεί σωστά.

Ενσωματωμένος διαγνωστικός έλεγχος

Η οθόνη σας διαθέτει ένα ενσωματωμένο διαγνωστικό εργαλείο που σας βοηθά να προσδιορίσετε εάν το πρόβλημα οθόνης που αντιμετωπίζετε είναι εγγενές πρόβλημα της οθόνης σας ή αφορά τον υπολογιστή και την κάρτα βίντεο.

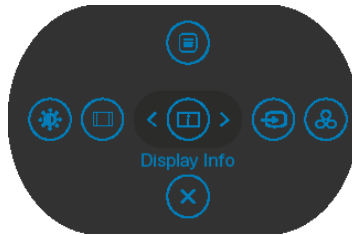

Για να εκτελέσετε τους ενσωματωμένους διαγνωστικούς ελέγχους:

1. Βεβαιωθείτε ότι η οθόνη είναι καθαρή (δεν υπάρχουν σωματίδια σκόνης στην επιφάνεια της οθόνης).
2. Πατήστε παρατεταμένα πάνω, κάτω, αριστερά ή δεξιά για τέσσερα δευτερόλεπτα έως ότου εμφανιστεί ένα μενού στην οθόνη.
3. Χρησιμοποιώντας τον έλεγχο Joystick, επισημάνετε την επιλογή Διαγνωστικά  και πατήστε το κουμπί Joystick για να ξεκινήσει η διάγνωση. Εμφανίζεται μια γκρι οθόνη.
4. Παρατηρήστε εάν η οθόνη παρουσιάζει ελαττώματα ή ανωμαλίες.
5. Μετακινηθείτε με το Joystick έως ότου να εμφανιστεί μια κόκκινη οθόνη.
6. Παρατηρήστε εάν η οθόνη παρουσιάζει ελαττώματα ή ανωμαλίες.
7. Επαναλάβετε τα βήματα 5 και 6 έως ότου η οθόνη εμφανίσει πράσινα, μπλε, μαύρα και άσπρα χρώματα. Σημειώστε τυχόν ανωμαλίες ή ελαττώματα.

Η δοκιμή ολοκληρώνεται όταν εμφανίζεται μια οθόνη κειμένου. Για έξοδο, μετακινηθείτε ξανά με το Joystick.

Εάν δεν εντοπίσετε ανωμαλίες στην οθόνη κατά τη χρήση του ενσωματωμένου διαγνωστικού εργαλείου, η οθόνη λειτουργεί σωστά. Ελέγξτε την κάρτα βίντεο και τον υπολογιστή.



Συνήθη προβλήματα

Ο παρακάτω πίνακας περιέχει πληροφορίες σχετικά με συνήθη προβλήματα που ενδέχεται να αντιμετωπίσετε και τις πιθανές λύσεις τους:

Συνήθη συμπτώματα	Τι αντιμετωπίζετε	Πιθανές λύσεις
Δεν υπάρχει εικόνα/Σβηστή λυχνία LED τροφοδοσίας	Δεν εμφανίζεται εικόνα	<ul style="list-style-type: none">• Βεβαιωθείτε ότι το καλώδιο βίντεο που συνδέει την οθόνη και τον υπολογιστή είναι σωστά συνδεδεμένο και ασφαλές.• Βεβαιωθείτε ότι η πρίζα λειτουργεί σωστά χρησιμοποιώντας οποιοδήποτε άλλο ηλεκτρικό εξοπλισμό.• Βεβαιωθείτε ότι το κουμπί λειτουργίας έχει πατηθεί πλήρως.• Βεβαιωθείτε ότι έχει επιλεγεί η σωστή πηγή εισόδου στο μενού Input Source (Πηγή εισόδου).
Δεν υπάρχει εικόνα/Αναμμένη λυχνία LED τροφοδοσίας	Δεν εμφανίζεται εικόνα ή σκοτεινή εικόνα	<ul style="list-style-type: none">• Αυξήστε τα στοιχεία ελέγχου φωτεινότητας και αντίθεσης μέσω OSD.• Εκτελέστε αυτοδιαγνωστικό έλεγχο της οθόνης.• Ελέγξτε αν υπάρχουν σπασμένες ή λυγισμένες ακίδες στην υποδοχή του καλωδίου βίντεο.• Εκτελέστε τα ενσωματωμένα διαγνωστικά.• Βεβαιωθείτε ότι έχει επιλεγεί η σωστή πηγή εισόδου στο μενού Input Source (Πηγή εισόδου).
Σβηστά pixel	Η οθόνη LCD παρουσιάζει κηλίδες	<ul style="list-style-type: none">• Απενεργοποιήστε και ενεργοποιήστε ξανά την οθόνη.• Τα Pixel που είναι μόνιμα απενεργοποιημένα είναι ένα φυσικό ελάττωμα που μπορεί να προκύψει στην τεχνολογία LCD.• Για περισσότερες πληροφορίες σχετικά με την Πολιτική ποιότητας οθονών Dell και Pixel, ανατρέξτε στον ιστότοπο υποστήριξης της Dell στη διεύθυνση: https://www.dell.com/pixelguidelines.



Συνήθη συμπτώματα	Τι αντιμετωπίζετε	Πιθανές λύσεις
Συνεχώς αναμμένα pixel	Η οθόνη LCD έχει φωτεινά σημεία	<ul style="list-style-type: none"> • Απενεργοποιήστε και ενεργοποιήστε ξανά την οθόνη. • Τα Pixel που είναι μόνιμα απενεργοποιημένα είναι ένα φυσικό ελάττωμα που μπορεί να προκύψει στην τεχνολογία LCD. • Για περισσότερες πληροφορίες σχετικά με την ποιότητα παρακολούθησης της Dell και την πολιτική Pixel, ανατρέξτε στον ιστότοπο υποστήριξης της Dell στη διεύθυνση: https://www.dell.com/pixelguidelines.
Προβλήματα φωτεινότητας	Η εικόνα είναι πολύ σκοτεινή ή πολύ φωτεινή	<ul style="list-style-type: none"> • Επαναφέρετε την οθόνη στις εργοστασιακά προεπιλεγμένες ρυθμίσεις. • Προσαρμόστε τα στοιχεία ελέγχου φωτεινότητας και αντίθεσης μέσω OSD.
Ζητήματα σχετικά με την ασφάλεια	Ορατές ενδείξεις καπνού ή σπινθήρων	<ul style="list-style-type: none"> • Μην εκτελέσετε βήματα αντιμετώπισης προβλημάτων. • Επικοινωνήστε αμέσως με την Dell.
Περιστασιακά προβλήματα	Περιστασιακή εμφάνιση δυσλειτουργιών της οθόνης	<ul style="list-style-type: none"> • Βεβαιωθείτε ότι το καλώδιο βίντεο που συνδέει την οθόνη στον υπολογιστή είναι σωστά συνδεδεμένο και ασφαλές. • Επαναφέρετε την οθόνη στις εργοστασιακά προεπιλεγμένες ρυθμίσεις. • Εκτελέστε αυτοδιαγνωστικό έλεγχο της οθόνης, για να προσδιορίσετε εάν το περιστασιακό πρόβλημα παρουσιάζεται σε λειτουργία αυτοδιαγνωστικού ελέγχου.
Απουσία χρώματος	Απουσία χρώματος από την εικόνα	<ul style="list-style-type: none"> • Εκτελέστε αυτοδιαγνωστικό έλεγχο της οθόνης. • Βεβαιωθείτε ότι το καλώδιο βίντεο που συνδέει την οθόνη στον υπολογιστή είναι σωστά συνδεδεμένο και ασφαλές. • Ελέγξτε αν υπάρχουν σπασμένες ή λυγισμένες ακίδες στην υποδοχή του καλωδίου βίντεο.



Συνήθη συμπτώματα	Τι αντιμετωπίζετε	Πιθανές λύσεις
Εσφαλμένο χρώμα	Το χρώμα της εικόνας δεν είναι καλό	<ul style="list-style-type: none"> • Δοκιμάστε διαφορετική επιλογή Preset Modes (Προεπιλεγμένες λειτουργίες) στο μενού Color (Χρώμα). • Προσαρμόστε την τιμή R/G/B από την επιλογή Custom Color (Προσαρμοσμένο χρώμα) στο μενού Color (Χρώμα). • Αλλάξτε τη Μορφή χρώματος εισαγωγής σε RGB ή YCbCr στο μενού Color (Χρώμα). • Εκτελέστε τα ενσωματωμένα διαγνωστικά.
Διατήρηση εικόνας από μια στατική εικόνα που παρέμεινε στην οθόνη για μεγάλο χρονικό διάστημα	Αχνή σκιά στατικής εικόνας εμφανίζεται στην οθόνη	<ul style="list-style-type: none"> • Ρυθμίστε την οθόνη να απενεργοποιείται μετά από λίγα λεπτά χρόνου αδράνειας. Αυτή η ρύθμιση μπορεί να γίνει μέσω της επιλογής Power Options (Επιλογές παροχής ενέργειας) σε Windows ή Energy Saver (Εξοικονόμηση ενέργειας) σε Mac. • Εναλλακτικά, χρησιμοποιήστε μια προφύλαξη οθόνης που αλλάζει δυναμικά.



Προβλήματα ειδικά για το προϊόν

Πρόβλημα	Τι αντιμετωπίζετε	Πιθανές λύσεις
Η εικόνα της οθόνης είναι πολύ μικρή	Η εικόνα είναι κεντραρισμένη στην οθόνη, αλλά δεν γεμίζει ολόκληρη την περιοχή προβολής	<ul style="list-style-type: none">• Ελέγξτε τη ρύθμιση Aspect Ratio (Αναλογία διαστάσεων) στο μενού Display (Εμφάνιση).• Επαναφέρετε την οθόνη στις εργοστασιακά προεπιλεγμένες ρυθμίσεις.
Δεν είναι δυνατή η προσαρμογή της οθόνης με τα κουμπιά στον μπροστινό πίνακα	Το μενού OSD δεν εμφανίζεται στην οθόνη	<ul style="list-style-type: none">• Απενεργοποιήστε την οθόνη, αποσυνδέστε το καλώδιο τροφοδοσίας, συνδέστε το ξανά και στη συνέχεια ενεργοποιήστε την οθόνη.
Απουσία σήματος εισόδου κατά τη χρήση των στοιχείων ελέγχου	Απουσία εικόνας, η λυχνία LED είναι λευκή	<ul style="list-style-type: none">• Ελέγξτε την πηγή σήματος. Βεβαιωθείτε ότι ο υπολογιστής δεν βρίσκεται σε λειτουργία εξοικονόμησης ενέργειας μετακινώντας το ποντίκι ή πατώντας οποιοδήποτε πλήκτρο στο πληκτρολόγιο.• Ελέγξτε εάν το καλώδιο σήματος είναι σωστά συνδεδεμένο. Συνδέστε ξανά το καλώδιο σήματος, εάν είναι απαραίτητο.• Επαναφέρετε τον υπολογιστή ή το πρόγραμμα αναπαραγωγής βίντεο.
Η εικόνα δεν γεμίζει ολόκληρη την οθόνη	Η εικόνα δεν μπορεί να γεμίσει το ύψος ή το πλάτος της οθόνης	<ul style="list-style-type: none">• Λόγω διαφορετικών μορφών βίντεο (αναλογία διαστάσεων) DVD, η οθόνη ενδέχεται να εμφανίζεται σε πλήρη οθόνη.• Εκτελέστε τα ενσωματωμένα διαγνωστικά.



Πρόβλημα	Τι αντιμετωπίζετε	Πιθανές λύσεις
Δεν υπάρχει εικόνα κατά τη χρήση σύνδεσης DP στον υπολογιστή	Μαύρη οθόνη	<ul style="list-style-type: none"> • Ελέγξτε το πρότυπο DP (DP 1.1a ή DP 1.4) που είναι πιστοποιημένο με την κάρτα γραφικών σας. Πραγματοποιήστε λήψη και εγκατάσταση του πιο πρόσφατου προγράμματος οδήγησης κάρτας γραφικών. • Ορισμένες κάρτες γραφικών DP 1.1a δεν μπορούν να υποστηρίξουν οθόνες DP 1.4. Μεταβείτε στο μενού OSD, στην επιλογή Input Source (Πηγή εισόδου), πατήστε παρατεταμένα το πλήκτρο επιλογής DP στο Joystick για 8 δευτερόλεπτα για να αλλάξετε τη ρύθμιση της οθόνης από DP 1.4 σε DP 1.1a.
Δεν υπάρχει εικόνα κατά τη χρήση σύνδεσης USB-C σε υπολογιστή, φορητό υπολογιστή και ούτω καθεξής (Μόνο U2722DE)	Μαύρη οθόνη	<ul style="list-style-type: none"> • Βεβαιωθείτε ότι η διασύνδεση USB-C της συσκευής μπορεί να υποστηρίξει εναλλακτική λειτουργία DP. • Ελέγξτε εάν η συσκευή απαιτούσε φόρτιση ισχύος άνω των 90 W. • Η διεπαφή USB-C της συσκευής δεν μπορεί να υποστηρίξει εναλλακτική λειτουργία DP. • Ρυθμίστε τα Windows σε λειτουργία προβολής. • Βεβαιωθείτε ότι το καλώδιο USB-C δεν έχει υποστεί ζημιά.



Πρόβλημα	Τι αντιμετωπίζετε	Πιθανές λύσεις
Δεν υπάρχει φόρτιση κατά τη χρήση σύνδεσης USB-C σε υπολογιστή, φορητό υπολογιστή και ούτω καθεξής (Μόνο U2722DE)	Χωρίς χρέωση	<ul style="list-style-type: none"> • Βεβαιωθείτε ότι η συσκευή μπορεί να υποστηρίξει ένα από τα προφίλ φόρτισης 5 V/9 V/ 15 V/20 V. • Επαληθεύστε εάν το Σημειωματάριο απαιτεί προσαρμογέα ρεύματος >90 W. • Εάν το Notebook απαιτεί προσαρμογέα ρεύματος >90 W, ενδέχεται να μην φορτιστεί με τη σύνδεση USB-C. • Βεβαιωθείτε ότι χρησιμοποιείτε μόνο προσαρμογέα εγκεκριμένο από την Dell ή τον προσαρμογέα που συνοδεύει το προϊόν. • Βεβαιωθείτε ότι το καλώδιο USB-C δεν έχει υποστεί ζημιά.
Υπάρχει περιστασιακή φόρτιση κατά τη χρήση σύνδεσης USB-C σε υπολογιστή, φορητό υπολογιστή και ούτω καθεξής (Μόνο U2722DE)	Περιστασιακή φόρτιση	<ul style="list-style-type: none"> • Ελέγξτε εάν η μέγιστη κατανάλωση ισχύος της συσκευής είναι πάνω από 90 W. • Βεβαιωθείτε ότι χρησιμοποιείτε μόνο προσαρμογέα εγκεκριμένο από την Dell ή τον προσαρμογέα που συνοδεύει το προϊόν. • Βεβαιωθείτε ότι το καλώδιο USB-C δεν έχει υποστεί ζημιά.
Δεν υπάρχει εικόνα κατά τη χρήση USB-C MST	Μαύρη οθόνη ή το 2ο DUT δεν βρίσκεται σε Λειτουργία Prime	<ul style="list-style-type: none"> • Είσοδος USB-C, Μεταβείτε στο μενού OSD, στην ενότητα Εμφάνιση πληροφοριών, ελέγξτε ότι ο ρυθμός σύνδεσης είναι HBR2 ή HBR3, ότι ο ρυθμός σύνδεσης είναι HBR2, προτείνεται να χρησιμοποιήσετε καλώδιο USB-C σε DP για να ενεργοποιήσετε το MST.
Δεν υπάρχει σύνδεση δικτύου	Ανεπαρκές ή περιστασιακό δίκτυο	<ul style="list-style-type: none"> • Μην ενεργοποιείτε το κουμπί Απενεργοποίηση/Ενεργοποίηση όταν το δίκτυο είναι συνδεδεμένο, διατηρεί το κουμπί λειτουργίας Ενεργοποιημένο.



Πρόβλημα	Τι αντιμετωπίζετε	Πιθανές λύσεις
Η θύρα LAN δεν λειτουργεί (μόνο U2722DE)	Πρόβλημα ρύθμισης λειτουργικού συστήματος ή σύνδεσης καλωδίου	<ul style="list-style-type: none"> • Βεβαιωθείτε ότι τα πιο πρόσφατα BIOS και προγράμματα οδήγησης υπολογιστή είναι εγκατεστημένα στον υπολογιστή σας. • Βεβαιωθείτε ότι το RealTek Gigabit Ethernet Controller είναι εγκατεστημένο στη Διαχείριση συσκευών των Windows. • Εάν το πρόγραμμα εγκατάστασης BIOS διαθέτει επιλογή LAN/Ενεργοποίηση GBE/ Απενεργοποίηση, βεβαιωθείτε ότι έχει ρυθμιστεί σε Ενεργοποίηση. • Βεβαιωθείτε ότι το καλώδιο Ethernet είναι συνδεδεμένο με ασφάλεια στην οθόνη και στον διανομέα/στον δρομολογητή/στο τείχος προστασίας. • Ελέγξτε το LED κατάστασης του καλωδίου Ethernet για να επιβεβαιώσετε τη συνδεσιμότητα. Επανασυνδέστε και τα δύο άκρα του καλωδίου Ethernet εάν η λυχνία LED δεν ανάβει. • Απενεργοποιήστε πρώτα τον υπολογιστή και αποσυνδέστε το καλώδιο Type-C και το καλώδιο τροφοδοσίας της οθόνης. Στη συνέχεια, ενεργοποιήστε τον υπολογιστή, συνδέστε το καλώδιο τροφοδοσίας της οθόνης και το καλώδιο Type-C.



Προβλήματα Universal Serial Bus (USB)

Συγκεκριμένα συμπτώματα	Τι αντιμετωπίζετε	Πιθανές λύσεις
Η διεπαφή USB δεν λειτουργεί	Τα περιφερειακά USB δεν λειτουργούν	<ul style="list-style-type: none">• Βεβαιωθείτε ότι η οθόνη έχει ενεργοποιηθεί.• Επανασυνδέστε το καλώδιο ανοδικής ροής στον υπολογιστή σας.• Επανασυνδέστε τα περιφερειακά USB (σύνδεσμος καθοδικής ροής).• Απενεργοποιήστε την οθόνη και ενεργοποιήστε την ξανά.• Κάντε επανεκκίνηση του υπολογιστή.• Ορισμένες συσκευές USB όπως φορητοί σκληροί δίσκοι απαιτούν ισχυρότερη πηγή ενέργειας. Συνδέστε τη μονάδα δίσκου στον υπολογιστή απευθείας.
Η διασύνδεση USB 3.2 Gen2 υψηλής ταχύτητας είναι αργή.	Οι περιφερειακές συσκευές Super Speed USB 3.2 Gen2 λειτουργούν αργά ή δεν λειτουργούν καθόλου	<ul style="list-style-type: none">• Βεβαιωθείτε ότι ο υπολογιστής σας διαθέτει δυνατότητα USB 3.0.• Ορισμένοι υπολογιστές διαθέτουν θύρες USB 3.0, USB 2.0 και USB 1.1. Βεβαιωθείτε ότι χρησιμοποιείται η σωστή θύρα USB.• Επανασυνδέστε το καλώδιο ανοδικής ροής στον υπολογιστή σας.• Επανασυνδέστε τα περιφερειακά USB (σύνδεσμος καθοδικής ροής).• Κάντε επανεκκίνηση του υπολογιστή.
Τα ασύρματα περιφερειακά USB σταματούν να λειτουργούν όταν είναι συνδεδεμένη μια συσκευή USB 3.0	Τα ασύρματα περιφερειακά USB αποκρίνονται αργά ή λειτουργούν μόνο εάν μειωθεί η απόσταση μεταξύ αυτών και του δέκτη τους	<ul style="list-style-type: none">• Αυξήστε την απόσταση μεταξύ των περιφερειακών USB 3.0 και του ασύρματου δέκτη USB.• Τοποθετήστε τον ασύρματο δέκτη USB όσο το δυνατόν πιο κοντά στα ασύρματα περιφερειακά USB.• Εναλλακτικά, χρησιμοποιήστε ένα συμβατικό καλώδιο προέκτασης USB για να τοποθετήσετε τον ασύρματο δέκτη USB όσο το δυνατόν πιο μακριά από τη θύρα USB 3.0.
Το USB δεν λειτουργεί	Χωρίς λειτουργίες USB	Ανατρέξτε στον πίνακα σύζευξης πηγής εισόδου και USB.



Παράρτημα

Ειδοποιήσεις FCC (μόνο ΗΠΑ) και άλλες κανονιστικές πληροφορίες

Για ειδοποιήσεις FCC και άλλες κανονιστικές πληροφορίες, ανατρέξτε στον ιστότοπο συμμόρφωσης με τους κανονισμούς που βρίσκεται στη διεύθυνση https://www.dell.com/regulatory_compliance.

Επικοινωνία με την Dell

Για πελάτες στις Ηνωμένες Πολιτείες, καλέστε 800-WWW-DELL (800-999-3355).

Βάση δεδομένων προϊόντων ΕΕ για ετικέτα ενέργειας και ενημερωτικό δελτίο προϊόντος

U2722D: <https://eprel.ec.europa.eu/qr/414149>

U2722DE: <https://eprel.ec.europa.eu/qr/414156>

 **ΣΗΜΕΙΩΣΗ:** Εάν δεν έχετε ενεργή σύνδεση στο Διαδίκτυο, μπορείτε να βρείτε στοιχεία επικοινωνίας στο τιμολόγιο αγοράς, το δελτίο αποστολής, την απόδειξη ή τον κατάλογο προϊόντων της Dell.

Η Dell παρέχει πολλές επιλογές υποστήριξης και υπηρεσιών μέσω διαδικτύου και τηλεφώνου. Η διαθεσιμότητα διαφέρει ανάλογα με τη χώρα και το προϊόν και ορισμένες υπηρεσίες ενδέχεται να μην είναι διαθέσιμες στην περιοχή σας.

Για να λάβετε διαδικτυακό περιεχόμενο υποστήριξης οθόνης:

Ανατρέξτε στη διεύθυνση <https://www.dell.com/support/monitors>.

Για να επικοινωνήσετε με την Dell για θέματα πωλήσεων, τεχνικής υποστήριξης ή εξυπηρέτησης πελατών:

1. Επισκεφθείτε τη διεύθυνση <https://www.dell.com/support>.
2. Επαληθεύστε τη χώρα ή την περιοχή σας στο αναπτυσσόμενο μενού Επιλογή χώρας/περιοχής στην κάτω δεξιά γωνία της σελίδας.
3. Κάντε κλικ στην επιλογή Επικοινωνία δίπλα στο αναπτυσσόμενο μενού της χώρας.
4. Επιλέξτε τον κατάλληλο σύνδεσμο σέρβις ή υποστήριξης ανάλογα με τις ανάγκες σας.
5. Επιλέξτε τη μέθοδο επικοινωνίας με την Dell που είναι βολική για εσάς.

