



Dell UltraSharp 24/27 Skjerm med USB-C-hub - U2421HE/U2721DE

Brukerveiledning

Modell: U2421HE/U2721DE
Forskriftsmessig modell: U2421HEt/U2721DEt



-  **MERKNAD:** En MERKNAD angir viktig informasjon som hjelper deg med å bruke datamaskinen.
-  **FORSIKTIG:** FORSIKTIG indikerer at det kan komme skade på maskinvare eller tap av data hvis instruksjonene ikke følges.
-  **ADVARSEL:** ADVARSEL indikerer at det kan være fare for skade på eiendom, personskade eller død.

Copyright © 2020 Dell Inc. eller datterselskaper. Med enerett. Dell, EMC og andre varemerker er varemerker for Dell Inc. eller datterselskaper. Andre varemerker kan være varemerker for sine respektive eiere.

Contents

Om skjermen	5
Innholdet i pakken	5
Produktfunksjoner	6
Identifisere deler og kontroller.	7
Skjermens spesifikasjoner	10
Plug-and-Play	24
LCD-skjermkvalitet og pikselpolicy	24
Sette opp skjermen	25
Feste stativet.	25
Bruke vipping, svinging og vertikal forlengelse	27
Justere innstillinger for rotasjon av skjerm på systemet	28
Koble til skjermen	29
Organisere kabler.	32
Fjerne skjermstativet.	32
Veggmontering (valgfritt)	33
Bruke skjermen.	34
Slå på skjermen.	34
Bruke kontrollene på frontpanelet.	34
Bruke skjermmenylåsen	36
Bruke skjermmenyen (OSD)	39



Feilsøking56
Selvtest56
Innebygd diagnostikk.57
Stille inn USB-C-prioritering når USB-C-lading er satt til På i avslått modus.58
Vanlige problemer59
Produktspesifikke problemer60
Vedlegg63
Sikkerhetsinstruksjoner63
FCC-merknader (kun USA) og annen forskriftsinformasjon63
Kontakte Dell63
EUs produktdatabase for energimerking og produktinformasjonsark64
Sette opp skjermen.64
Retningslinjer for vedlikehold66



Om skjermen

Innholdet i pakken

Skjermen leveres med komponentene vist nedenfor. Sørg for at du har mottatt alle delene, og [kontakt Dell](#) hvis noe mangler.

 **MERKNAD:** Noen elementer kan være tilleggsutstyr som ikke følger med skjermen. Noen funksjoner er kanskje ikke tilgjengelige i noen land.

	Skjerm
	Stativstigerør
	Stativbase
	Strømkabel (varierer fra land til land)
	USB Type-C-kabel (C til C)

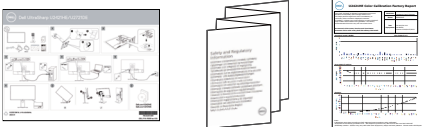

	<p>DP-kabel</p>
	<ul style="list-style-type: none"> • Hurtigoppsettsveiledning • Informasjon om sikkerhet, miljø og forskrifter • Fabrikkalibreringsrapport

Produktfunksjoner

Skjermen **Dell UltraSharp U2421HE/U2721DE** har en aktiv matrise, tynnfilmstransistor (TFT), flytende krystallskjerm (LCD) og LED-bakgrunnsbelysning. Skjermens funksjoner inkluderer:

- **U2421HE:** 60,47 cm (23,8 tommer) aktivt områdevisning (målt diagonalt) 1920 x 1080 (16:9) oppløsning, pluss fullskjermstøtte for lavere oppløsninger.
- **U2721DE:** 68,47 cm (27 tommer) aktivt områdevisning (målt diagonalt) 2560 x 1440 (16:9) oppløsning, pluss fullskjermstøtte for lavere oppløsninger.
- Brede synsvinkler med 99 % sRGB-farge med en gjennomsnittlig Delta E <2.
- Justeringsfunksjoner for helling, svinging, vipping og vertikal forlengelse.
- Avtakbar sokkel og Video Electronics Standards Association (VESA™) 100 mm monteringshull for fleksible monteringsløsninger.
- Den ultratynne rammen minimerer mellomrommet mellom rammen ved bruk av flere skjermer, noe som gjør det lettere å sette opp med en elegant seeropplevelse.
- Omfattende digitale tilkoblinger med DP hjelper til med å gjøre skjermen klar for fremtiden.
- Enkel USB-C for å levere strøm til kompatibel bærbar PC mens videosignal mottas.
- USB-C- og RJ45-porter gjør det mulig å bruke med nettverkskobling med én kabel.
- Plug and Play-funksjonalitet, hvis det støttes av datasystemet.
- Man kan justere via skjermmenyer på flere språk for enkelt oppsett og optimalisering av skjermen.
- Strøm- og skjermmenyknappene låses.
- Kabellåsespor.
- < 0,3 W i ventemodus.
- Optimaliser øyekomforten med en flimmerfri skjerm.

MERKNAD: De mulige langtidseffektene av blått lys fra skjermen kan innebære skade på øynene, inkludert tretthet i øynene eller belastning på øyet. ComfortView Plus-funksjonen er laget for å redusere mengden blått lys som sendes ut fra skjermen for å optimalisere øyekomforten.



Identifisere deler og kontroller

Sett forfra

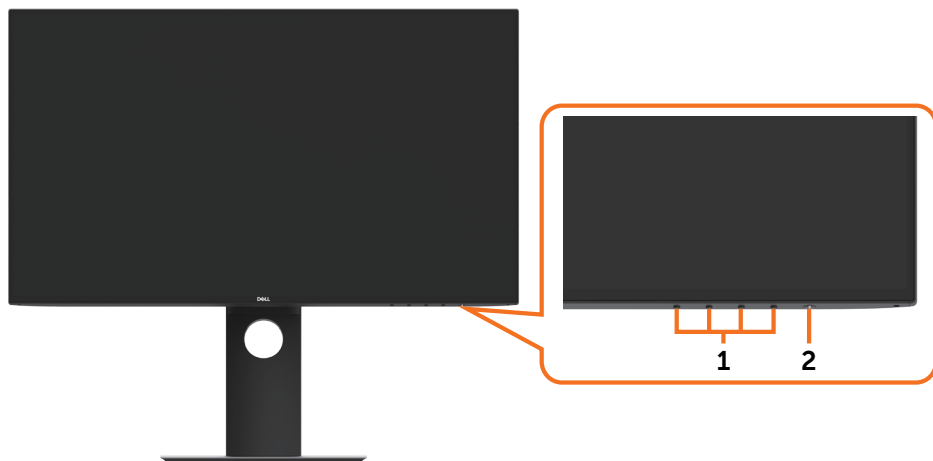

Etikett	Beskrivelse
1	Funksjonsknapper (For mer informasjon kan du se Bruke skjermen.)
2	Strøm på/av-knapp (med LED-indikator)



Sett bakfra





Etikett	Beskrivelse	Bruk
1	VESA-monteringshull (100 mm x 100 mm bak festet VESA-deksel)	Veggmonter skjermen med et VESA-kompatibelt veggmonteringssett (100 x 100 mm).
2	Etikett med forskriftsinformasjon	Viser godkjenninger fra myndighetene.
3	Stativlutløserknapp	Frigjør stativet fra skjermen.
4	Kabellåsespor	Sikrer skjermen med sikkerhetskabellås (selges for seg).
5	MAC-adresse, strekkode, serienummer og servicekodeetikett	Se denne etiketten hvis du må kontakte Dell for teknisk støtte.
6	Kabelorganiseringsspor	Bruk til å organisere kabler ved å legge dem gjennom sporet.

Sett fra siden

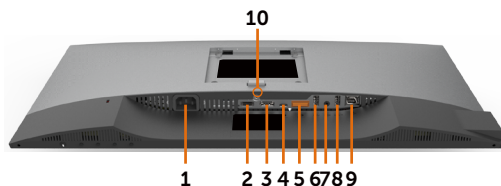

Sett nedenfra



Etikett	Beskrivelse	Bruk
1	Vekselstrømport	Kobles til strømkabelen til skjermen.
2	HDMI-port	Koble til datamaskinen med HDMI-kabel (valgfritt).
3	DP-port (inn)	Koble til datamaskinen med DP-kabel.
4	USB Type-C/ DisplayPort	Koble til datamaskinen ved hjelp av USB Type-C-kabelen. USB 3.0 Type-C-porten tilbyr den raskeste overføringshastigheten, og alternativt modus med DP 1.4 støtter den maksimale oppløsningen 1920 x 1080 ved 60 Hz (U2421HE) ved 2560 x 1440 ved 60 Hz (U2721DE), PD 20 V/3,25 A PD 15 V/3 A, 9 V/3 A, 5 V/3 A. MERKNAD: USB Type-C støttes ikke på Windows-versjoner før Windows 10.
5	DP-port (ut) 	DP-utgang for MST-kompatibel skjerm (multistrømtransport). For å aktivere MST ser du instruksjonene i delen « Koble til skjermen for DP multistrømtransport (MST)-funksjon ». MERK: Fjern gummipluggen når du bruker DP ut-kontakten.
6 og 8	USB C-nedstrømsporter (2)	Koble til USB-enheten. Du kan bare bruke disse portene etter at du har koblet til USB-kabelen (Type-C til Type-C) fra datamaskinen til skjermen. Porten med  batteriikonet støtter Battery Charging Rev.
7	Lydutgangsport	Koble høyttalere for å spille av lyd som kommer via USB Type-C- eller DP-lydkanalene. Støtter kun 2-kanals lyd. MERK: Lydutgangsporten støtter ikke hodetelefoner.
9	RJ-45-kontakt	Koble til Internett. Du kan først surfe på Internett via RJ45 når du har koblet USB-kabelen (Type-A til Type-C eller Type-C til Type-C) fra datamaskinen til skjermen.
10	Stativlås	Du kan låse stativet til skjermen med en M3 x 6 mm (U2721DE)/ M3 x 8 mm (U2421HE) (skrue medfølger ikke).



Skjermens spesifikasjoner

Modell	U2421HE	U2721DE
Skjermtype	Aktiv matrise - TFT-LCD	Aktiv matrise - TFT-LCD
Paneltype	I-plan-bytteteknologi	I-plan-bytteteknologi
Sideforhold	16:9	16:9
Synlig bildemål		
Diagonal	60,47 cm (23,8 tommer)	68,47 cm (27 tommer)
Aktivt område		
Horisontal	527,04 mm (20,75 tommer)	596,74 mm (23,49 tommer)
Vertikal	296,46 mm (11,67 tommer)	335,66 mm (13,21 tommer)
Område	156246,3 mm ² (242,15 tommer ²)	200301,7 mm ² (310,30 tommer ²)
Pikselavstand	0,2745 mm x 0,2745 mm	0,233 mm x 0,233 mm
Piksler per tomme (PPT)	92,5	109
Betraktningvinkel		
Horisontal	178° (typisk)	178° (typisk)
Vertikal	178° (typisk)	178° (typisk)
Lysstyrke	250 cd/m ² (typisk)	350 cd/m ² (typisk)
Kontrastforhold	1000 til 1 (typisk)	1000 til 1 (typisk)
Skjermbelegg	Antirefleksbehandling på frontpolarisator (3H) hardt belegg	Antirefleksbehandling på frontpolarisator (3H) hardt belegg
Baklys	LED	LED
Responstid (grå til grå)	5 ms (RASK modus) 8 ms (NORMAL modus)	5 ms (RASK modus) 8 ms (NORMAL modus)
Fargedybde	16,7 millioner farger	16,7 millioner farger
Fargeområde*	99 % sRGB 99% REC709 85 % DCI-P3	99 % sRGB 99% REC709 85 % DCI-P3
Kalibreringsnøyaktighet	Delta E <2 (gjennomsnitt)	Delta E <2 (gjennomsnitt)



Tilkoblingsmuligheter	<ul style="list-style-type: none"> • 1 x DP 1.4 (HDCP 1.4) • 1 x HDMI 1.4 (HDCP 1.4) • 1 x USB Type-C (alternativ modus med DisplayPort 1.4, USB 3.1 oppstrømsport Power Delivery PD opptil 65 W) • 1 x DP (ut) med MST (HDCP 1.4) • 2 x USB 3.0 nedstrømsport • 2 x USB 3.0 med BC1.2-ladeevne på 2 A (maks.) • 1 x Analog 2.0-lydutgang (3,5 mm-kontakt) • 1 x RJ45 	<ul style="list-style-type: none"> • 1 x DP 1.4 (HDCP 1.4) • 1 x HDMI 1.4 (HDCP 1.4) • 1 x USB Type-C (alternativ modus med DisplayPort 1.4, USB 3.1 oppstrømsport Power Delivery PD opptil 65 W) • 1 x DP (ut) med MST (HDCP 1.4) • 2 x USB 3.0 nedstrømsport • 2 x USB 3.0 med BC1.2-ladeevne på 2 A (maks.) • 1 x Analog 2.0-lydutgang (3,5 mm-kontakt) • 1 x RJ45
Kantbredde (kanten av skjermen til aktivt område)	5,0 mm (topp) 5,1 mm (venstre/høyre) 8,0 mm (bunn)	6,90 mm (topp) 6,90 mm (venstre/høyre) 8,1 mm (bunn)
Kan justeres		
Høydejusteringsstativ	130 mm	130 mm
Vipping	-5° til 21°	-5° til 21°
Svinging	-40° til 40°	-40° til 40°
Kabelorganisering	Ja	Ja
Dell Display Manager (DDM) kompatibilitet	Enkel ordning og andre viktige funksjoner	Enkel ordning og andre viktige funksjoner
Sikkerhet	Kabellåsespor (kabellås selges separat) Tyverisikringsstativspor (til panel)	Kabellåsespor (kabellås selges separat) Tyverisikringsstativspor (til panel)

* Bare på panelets originaloppløsning, under forhåndsinnstilt tilpasset modus.

Oppløsningsspesifikasjoner

Modell	U2421HE	U2721DE
Horisontalt skanneområde	30 kHz til 83 kHz	30 kHz til 90 kHz
Vertikalt skanneområde	56 Hz til 76 Hz	56 Hz til 76 Hz
Maksimal grafikkoppløsning	1920 x 1080 ved 60 Hz	2560 x 1440 ved 60 Hz
Funksjoner for videovisning (DP- og USB-Type-C avspilling)	480i, 480p, 576i, 576p, 720p, 1080i, 1080p	480i, 480p, 576i, 576p, 720p, 1080i, 1080p



Forhåndsinnstilte visningsmoduser

U2421HE

Visningsmodus	Horisontal frekvens (kHz)	Vertikal frekvens (Hz)	Pikselklokke (MHz)	Synkroniser polaritet (horisontal/vertikal)
720 x 400	31,5	70,0	28,3	-/+
VESA, 640 x 480	31,5	60,0	25,2	-/-
VESA, 640 x 480	37,5	75,0	31,5	-/-
VESA, 800 x 600	37,9	60,3	40,0	+/+
VESA, 800 x 600	46,9	75,0	49,5	+/+
VESA, 1024 x 768	48,4	60,0	65,0	-/-
VESA, 1024 x 768	60,0	75,0	78,8	+/+
VESA, 1152 x 864	67,5	75,0	108,0	+/+
VESA, 1280 x 1024	64,0	60,0	108,0	+/+
VESA, 1280 x 1024	80,0	75,0	135,0	+/+
VESA, 1600 x 900	60,0	60,0	108,0	-/+
VESA, 1920 x 1080	67,5	60,0	148,5	+/+

U2721DE

Visningsmodus	Horisontal frekvens (kHz)	Vertikal frekvens (Hz)	Pikselklokke (MHz)	Synkroniser polaritet (horisontal/vertikal)
720 x 400	31,5	70,0	28,3	-/+
VESA, 640 x 480	31,5	60,0	25,2	-/-
VESA, 640 x 480	37,5	75,0	31,5	-/-
VESA, 800 x 600	37,9	60,3	40,0	+/+
VESA, 800 x 600	46,9	75,0	49,5	+/+
VESA, 1024 x 768	48,4	60,0	65,0	-/-
VESA, 1024 x 768	60,0	75,0	78,8	+/+
VESA, 1152 x 864	67,5	75,0	108,0	+/+
VESA, 1280 x 1024	64,0	60,0	108,0	+/+
VESA, 1280 x 1024	80,0	75,0	135,0	+/+
VESA, 1600 x 1200	75,0	60,0	162,0	+/+
VESA, 1920 x 1080	67,5	60,0	148,5	+/+
VESA, 2048 x 1080	66,58	60,0	147,16	+/-
CVR, 2560 x 1440	88,8	60,0	241,5	+/-



DP MST-multistrømtransportmoduser (MST)

U2421HE

MST-kildeskjerm	Maksimalt antall eksterne skjermer som støttes
	1920 x 1080/60 Hz
1920 x 1080/60 Hz	3

MERKNAD: Maksimal oppløsning som støttes for ekstern skjerm er 1920 x 1080 60 Hz.

U2721DE

MST-kildeskjerm	Maksimalt antall eksterne skjermer som støttes
	2560 x 1440/60 Hz
2560 x 1440/60 Hz	1

MERKNAD: Maksimal oppløsning som støttes for ekstern skjerm er 2560 x 1440 60 Hz.

USB-C MST-multistrømtransportmoduser (MST)

U2421HE

Info om skjermmenyvisning: Koblingsfrekvens (gjeldende)	Maksimalt antall eksterne skjermer som støttes
	1920 x 1080/60 Hz
HBR3	2
HBR2	1

U2721DE

Info om skjermmenyvisning: Koblingsfrekvens (gjeldende)	Maksimalt antall eksterne skjermer som støttes
	2560 x 1440/60 Hz
HBR3 (høy oppløsning)	1
HBR3 (høy datahastighet)	0
HBR2 (høy oppløsning)	1
HBR2 (høy datahastighet)	0



Elektriske spesifikasjoner

Modell		U2421HE/U2721DE
Videoinngangssignaler		<ul style="list-style-type: none"> • Digitalt videosignal for hver differensiell linje Per differensiell linje ved 100 ohm impedans • Støtte for signallingang DP/USB Type-C
Inngangsspenning/-frekvens/-strømstyrke		100 til 240 V vekselstrøm / 50 Hz eller 60 ± 3 Hz / 1,8 A (typisk)
Startstrøm		120 V: 30 A (maks.) 240 V: 60 A (maks.)
Strømforbruk	U2421HE	0,2 W (avslått) ¹ 0,2 W (ventemodus) ¹ 12,9 W (påslått) ¹ 140 W (maks.) ² 12,87 W (P _{on}) ³ 43,56 kWh (TEC) ³
	U2721DE	0,2 W (avslått) ¹ 0,2 W (ventemodus) ¹ 22,6 W (påslått) ¹ 160 W (maks.) ² 19,9 W (P _{on}) ³ 64,3 kWh (TEC) ³

¹ Som definert i EU 2019/2021 og EU 2019/2013.

² Maks. lysstyrke- og kontrastinnstilling med maksimal strømbelastning på alle USB-porter.

³ P_{on}: Strømforbruk når påslått som definert i Energy Star 8.0-versjonen.

TEC: Totalt energiforbruk i kWh som definert i Energy Star 8.0-versjonen.

Dette dokumentet er kun til informasjon og gjenspeiler ytelse i laboratoriet. Produktet ditt kan gi en annen ytelse avhengig av programvaren, komponentene og tilbehør du har bestilt, og det foreligger ingen forpliktelser til å oppdatere informasjonen. Følgelig skal kunden ikke basere seg på denne informasjonen ved beslutninger om elektriske toleranser eller annet. Ingen garanti for nøyaktighet eller fullstendighet er uttrykt eller underforstått.



 **MERKNAD:** Denne skjermen er **ENERGY STAR**-sertifisert.



Dette produktet kvalifiserer for ENERGY STAR ved fabrikkinnstillingene, som kan gjenopprettes ved hjelp av «Fabrikktilbakestilling»-funksjonen i skjermmenyen. Hvis du endrer fabrikkinnstillingene, eller aktiverer andre funksjoner, økes strømforbruket, som da kan overskride de nødvendige grensene for å kvalifisere for ENERGY STAR-klassifisering®.



Fysiske egenskaper

Modell	U2421HE	U2721DE
Tilkoblingstype	<ul style="list-style-type: none"> • DP-kontakt (inkluderer DP inn og DP ut) • HDMI-kontakt • USB Type-C-kontakt • Lydlinje ut • RJ45-kontakt • USB 3.0 nedstrømsportkontakt x 4 (Port med  batteriikon støtter BC 1.2.) 	<ul style="list-style-type: none"> • DP-kontakt (inkluderer DP inn og DP ut) • HDMI-kontakt • USB Type-C-kontakt • Lydlinje ut • RJ45-kontakt • USB 3.0 nedstrømsportkontakt x 4 (Port med  batteriikon støtter BC 1.2.)
Signalkabeltype	DP til DP-kabel 1,8 m USB Type-C 1,0-kabel 1,0 m	DP til DP-kabel 1,8 m USB Type-C 1,0-kabel 1,0 m
Mål (med stativ)		
Høyde (utvidet)	478,4 mm (18,84 tommer)	520,2 mm (20,48 tommer)
Høyde (komprimert)	348,4 mm (13,72 tommer)	390,2 mm (15,36 tommer)
Bredde	538,5 mm (21,20 tommer)	612,2 mm (24,10 tommer)
Dybde	165,0 mm (6,50 tommer)	180,0 mm (7,09 tommer)
Mål (uten stativ)		
Høyde	313,7 mm (12,35 tommer)	355,0 mm (13,98 tommer)
Bredde	538,5 mm (21,20 tommer)	612,2 mm (24,10 tommer)
Dybde	39,0 mm (1,54 tommer)	39,0 mm (1,54 tommer)
Stativets mål		
Høyde (utvidet)	393,5 mm (15,49 tommer)	413,6 mm (16,28 tommer)
Høyde (komprimert)	347,0 mm (13,66 tommer)	367,1 mm (14,45 tommer)
Bredde	218,0 mm (8,58 tommer)	230,0 mm (9,06 tommer)
Dybde	165,0 mm (6,50 tommer)	180,0 mm (7,09 tommer)
Vekt		
Vekt med emballasje	7,55 kg (16,64 lb)	8,72 kg (19,22 lb)
Vekt med stativmontering og kabler	5,32 kg (11,73 lb)	6,24 kg (13,75 lb)
Vekt uten stativmontering (for veggmontering eller VESA-montering – ingen kabler)	3,37 kg (7,43 lb)	4,19 kg (9,23 lb)
Vekt til stativmontering	1,59 kg (3,50 lb)	1,72 kg (3,79 lb)



Miljøegenskaper

Modell	U2421HE/U2721DE
Samsvarende standarder	
<ul style="list-style-type: none">• ENERGY STAR-sertifisert skjerm.• EPEAT-registrert der det er aktuelt. EPEAT-registrering varierer fra land til land. Se www.epeat.net for registreringsstatus etter land.• TCO-sertifisert skjerm.• RoHS-samsvar.• BFR/PVC-fri skjerm (unntatt eksterne kabler).• Oppfyller kravene til lekkasjestrøm i NFPA 99.• Arsenfritt glass og kvikksølvfritt kun for panelet.	
Temperatur	
Drift	0 til 40 °C (32 til 104 °F)
Oppbevaring	-20 til 60 °C (-4 til 140 °F)
Luftfuktighet	
Drift	10 til 80 % (ikke-kondenserende)
Oppbevaring	5 til 90 % (ikke-kondenserende)
Høyde	
Drift	5 000 m (16 404 ft) (maksimum)
Oppbevaring	12 192 m (40 000 ft) (maksimum)
Termisk spredning	
U2421HE	478,02 BTU/time (maksimum) 44,02 BTU/time (påslått)
U2721DE	546,30 BTU/time (maksimum) 77,11 BTU/time (påslått)



Pinnetilordninger

DP-port (inn)

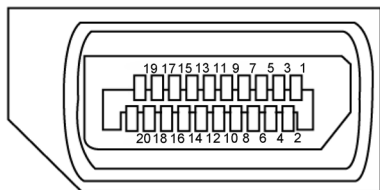

Pinnenummer	20-pinnerssiden av den tilkoblede signalkabelen
1	ML3(n)
2	JORD
3	ML3(p)
4	ML2(n)
5	JORD
6	ML2(p)
7	ML1(n)
8	JORD
9	ML1(p)
10	ML0(n)
11	JORD
12	ML0(p)
13	CONFIG1
14	CONFIG2
15	AUX-KN (p)
16	JORD
17	AUX-KN (n)
18	Hot Plug-deteksjon
19	Tilbake
20	DP_PWR



DP-port (ut)

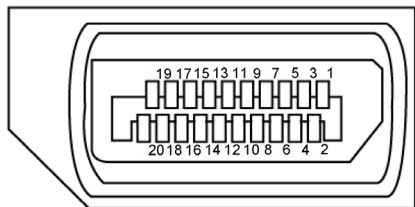

Pinnenummer	20-pinnerssiden av den tilkoblede signalkabelen
1	ML0(p)
2	JORD
3	ML0(n)
4	ML1(p)
5	JORD
6	ML1(n)
7	ML2(p)
8	JORD
9	ML2(n)
10	ML3(p)
11	JORD
12	ML3(n)
13	CONFIG1
14	CONFIG2
15	AUX-KN (p)
16	JORD
17	AUX-KN (n)
18	Hot Plug-deteksjon
19	Tilbake
20	DP_PWR



HDMI-port

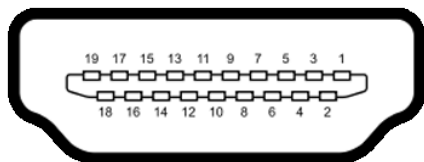

Pinnennummer	19-pinnerssiden av den tilkoblede signalkabelen
1	TMDS DATA 2+
2	TMDS DATA 2 SKJERMING
3	TMDS DATA 2-
4	TMDS DATA 1+
5	TMDS DATA 1 SKJERMING
6	TMDS DATA 1-
7	TMDS DATA 0+
8	TMDS DATA 0 SKJERMING
9	TMDS DATA 0-
10	TMDS KLOKKE+
11	TMDS KLOKKE SKJERMING
12	TMDS KLOKKE-
13	CEC
14	Reservert (N.C. på enhet)
15	DDC KLOKKE (SCL)
16	DDC DATA (SDA)
17	DDC/CEC jord
18	+5 V STRØM
19	HOT PLUG-DETEKSJON



USB Type-C-port

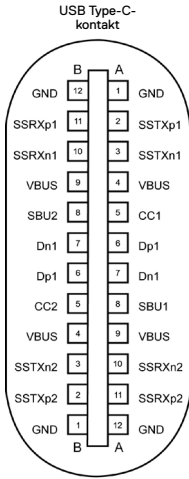



kobles vanligvis til en lader med en Type-C-kabel

Pinne	Signal	Pinne	Signal
A1	JORD	B12	JORD
A2	SSTXp1	B11	SSRXp1
A3	SSTXn1	B10	SSRXn1
A4	VBUS	B9	VBUS
A5	CC1	B8	SBU2
A6	Dp1	B7	Dn1
A7	Dn1	B6	Dp1
A8	SBU1	B5	CC2
A9	VBUS	B4	VBUS
A10	SSRXn2	B3	SSTXn2
A11	SSRXp2	B2	SSTXp2
A12	JORD	B1	JORD



Universal Serial Bus (USB)

Denne delen gir deg informasjon om USB-portene som skjermen har.

 **MERKNAD:** Opptil 2 A på USB-nedstrømsport (port med  batteriikon) med enheter som støtter BC 1.2; opptil 0,9 A på de 2 andre USB-nedstrømsportene.

Datamaskinen har følgende USB-porter:

- 4 nedstrøms - 2 på venstre side, 2 på bunnen

Strømladeport – porten med  batteriikonet støtter hurtiglading hvis enheten er kompatibel med BC 1.2.

 **MERKNAD:** USB-portene på skjermen fungerer bare når skjermen er på eller i ventemodus. Hvis USB-kabelen (Type-C til Type-C) er koblet til i ventemodus, kan USB-portene fungere normalt. Ellers følges skjermmenyinnstillingen for USB; hvis innstillingen er «På i ventemodus», fungerer USB normalt, ellers er USB deaktivert. Hvis du slår av skjermen og så slår den på igjen, kan det ta noen sekunder før det tilkoblede tilbehøret går tilbake til normalt.

Overføringshastighet	Datahastighet	Maksimalt strømforbruk (hver port)
SuperSpeed	5 Gbps	4,5 W
Høy hastighet	480 Mbps	2,5 W
Full hastighet	12 Mbps	2,5 W

USB-nedstrømsport



Pinnenummer	Signal
1	VBUS
2	D-
3	D+
4	JORD
5	StdA_SSRX-
6	StdA_SSRX+
7	GND_DRAIN
8	StdA_SSTX-
9	StdA_SSTX+
Skall	Skjerming



RJ45-port (kontaktside)

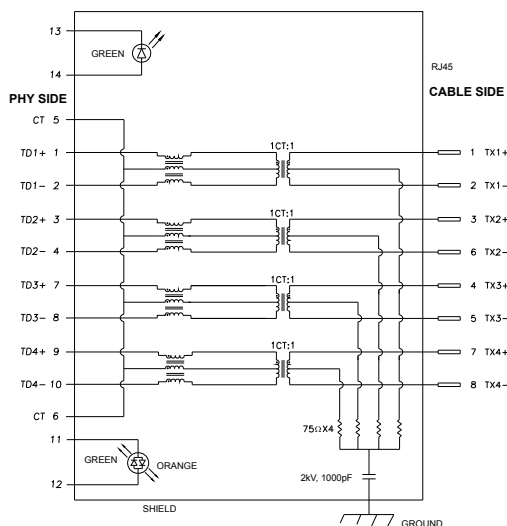

Pinne	Signal	Pinne	Signal
1	TD1 +	8	TD3 -
2	TD1 -	9	TD4 +
3	TD2 +	10	TD4 -
4	TD2 -	11	GRØNN_ ORANSJE
5	CT	12	GRØNN_ ORANSJE
6	CT	13	GRØNN
7	TD3 +	14	GRØNN

Driverinstallasjon

Installer kontrolldriveren for Realtek USB GBE Ethernet for Dell U2421HE/U2721DE tilgjengelig for systemet ditt. Dette kan lastes ned på www.dell.com/support under delen «Driver og nedlasting».

Nettverksdatahastighet (RJ45) via USB-C på:

- 1) videoprioritet: 480 Mbps
- 2) dataprioritet: 1000 Mbps

MERKNAD: Denne LAN-porten støtter 1000Base-T IEEE 802.3az og MAC-adresse (trykt på modelletiketten) gjennomgang, Wake-on-LAN (WOL) fra ventemodus (kun S3) og PXE Boot-funksjonen; disse 3 funksjonene avhenger av BIOS-innstilling og operativsystemversjon.



LED-status ved RJ45-kontakt:



LED	Farge	Beskrivelse
Høyre LED	Gul eller grønn	Hastighetsindikator: <ul style="list-style-type: none">• Gul lyser - 1000 Mbps• Grønn lyser - 100 Mbps• Slukket - 10 Mbps
Venstre LED	Grønn	Kobling-/aktivitets-indikator: <ul style="list-style-type: none">• Blinker - Aktivitet på porten.• Lyser grønt - Kobling etableres.• Av - Kobling er ikke opprettet.

 **MERKNAD:** RJ45-kabelen følger ikke med i esken.



Plug-and-Play

Du kan installere skjermen i et hvilket som helst Plug-and-Play-kompatibelt system. Skjermen gir datamaskinen automatisk EDID (Extended Display Identification Data) ved hjelp av DDC-protokoller (Display Data Channel) slik at datamaskinen kan konfigurere seg selv og optimalisere skjerminnstillingene. Som oftest installeres skjermen automatisk; du kan velge forskjellige innstillinger hvis ønskelig. Du finner mer informasjon om hvordan skjerminnstillingene endres under [Bruke skjermen](#).



LCD-skjermkvalitet og pikselpolicy

Når LCD-skjermer produseres, er det ikke uvanlig at én eller flere piksler settes fast i en uforanderlig tilstand som er vanskelig å få øye på og ikke påvirker skjermkvaliteten eller brukervennligheten. For mer informasjon om pikselpolicyen for LCD-skjermer kan du se Dells støtteside på: www.dell.com/support/monitors.



Sette opp skjermen

Feste stativet

-  **MERKNAD:** Stativstigerøret og stativbasen er festet til skjermhodet når skjermen leveres fra fabrikken.
-  **MERKNAD:** Fremgangsmåten nedenfor gjelder for standardstativet. Hvis du har kjøpt et annet stativ, kan du se i dokumentasjonen som fulgte med stativet for å sette det opp.
-  **FORSIKTIG:** Plasser skjermen på en flat, ren og myk overflate for å unngå riper på skjermpanelet.

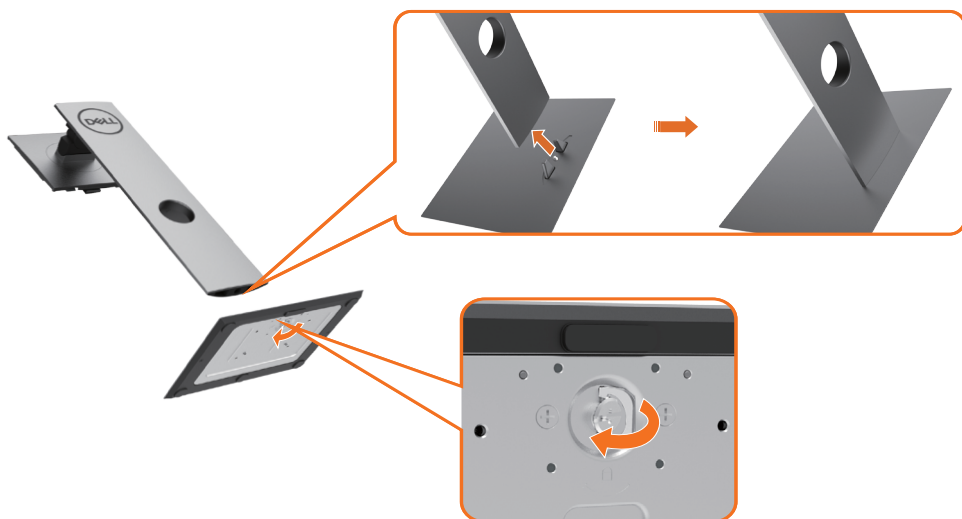

Feste skjermstativet:

- 1 Sett de utstikkende blokkene på stativbasen på linje med det tilsvarende sporet på stativet.
- 2 Sett stativbaseblokkene helt inn i stativsporet.
- 3 Løft skru håndtaket og dreii skruen med klokken.
- 4 Når du har strammet skruen helt, bretter du skru håndtaket flatt i fordypningen.





- 1 Fjern dekselet som beskytter skjermen, og plasser skjermen med forsiden vendt nedover på den.
- 2 Sett de to tappene på den øvre delen av stativet inn i sporet på baksiden av skjermen.
- 3 Trykk stativet ned til det smekker på plass.



Bruke vipping, svinging og vertikal forlengelse

MERKNAD: Dette gjelder for en skjerm med stativ. Hvis du har kjøpt et annet stativ, må du se i den tilhørende monteringsveiledningen for monteringsinstruksjoner.

Vipping, svinging og vertikal forlengelse

Når stativet er festet til skjermen, kan du vippe den til vinkelen som er mest behagelig å se på.



MERKNAD: Stativet er festet til skjermhodet når skjermen leveres fra fabrikk.

Rotere skjermen

Før du roterer skjermen, bør den være trukket helt ut vertikalt og vippet helt opp for å unngå at du slår den nederste kanten av skjermen.



MERKNAD: For å kunne rotere skjermen (mellom liggende og stående) med Dell-datamaskinen din trenger du en oppdatert grafikkdriver, som ikke følger med denne skjermen. For å laste ned grafikkdriveren kan du gå til www.dell.com/support og se nedlastingsdelen for videodrivere for de siste driveroppdateringene.

MERKNAD: Ved stående visningsmodus, kan du oppleve forverret ytelse i grafikkintensive programmer (3D-spill og så videre).



Justere innstillinger for rotasjon av skjerm på systemet

Når du har rotert skjermen, må du fullføre prosedyren nedenfor for å justere innstillingene for rotasjon av skjerm på systemet.

 **MERKNAD:** Hvis du bruker skjermen med en datamaskin som ikke er fra Dell, må du gå til nettstedet til grafikkdriveren eller produsenten for å få informasjon om hvordan du roterer skjermen.

Slik justerer du innstillingene for rotasjon av skjerm:

- 1 Høyreklikk på skrivebordet, og klikk Egenskaper.
- 2 Velg Innstillinger-fanen, og klikk Avansert.
- 3 Hvis du har grafikkort fra AMD, velger du Rotasjon-fanen og stiller inn ønsket rotasjon.
- 4 Hvis du har grafikkort fra nVidia, klikker du nVidia-fanen, så velger du NVRotate i venstre kolonne og velger ønsket rotasjon.
- 5 Hvis du har grafikkort fra Intel®, velger du Intel-fanen, så klikker du Grafiske egenskaper, Rotasjon-fanen, og stiller inn ønsket rotasjon.

 **MERKNAD:** Hvis du ikke ser alternativet for rotasjon, eller det ikke fungerer som det skal, går du til www.dell.com/support og laster ned den nyeste driveren for grafikkortet.



Koble til skjermen

⚠ ADVARSEL: Før du begynner på noen av prosedyrene i denne delen, må du følge [Sikkerhetsinstruksjonene](#).

Koble skjermen til datamaskinen:

- 1 Slå av datamaskinen.
- 2 Koble DP/USB Type-C-kabelen fra skjermen til datamaskinen.
- 3 Slå på skjermen.
- 4 Velg riktig inngangskilde fra skjermmenyen, og slå på datamaskinen.

📎 MERKNAD: Standardinnstilling på U2421HE/U2721DE er DP 1.4. Et DP 1.1-grafikkort vises kanskje ikke normalt. Se «[Produktspesifikke problemer - Intet bilde ved bruk av DP-tilkobling til PC-en](#)» for å endre standardinnstillingen.

Koble til HDMI-kabelen (valgfritt)



Koble til DP-kabelen



Koble til skjermen for DP multistømtransport (MST)-funksjon

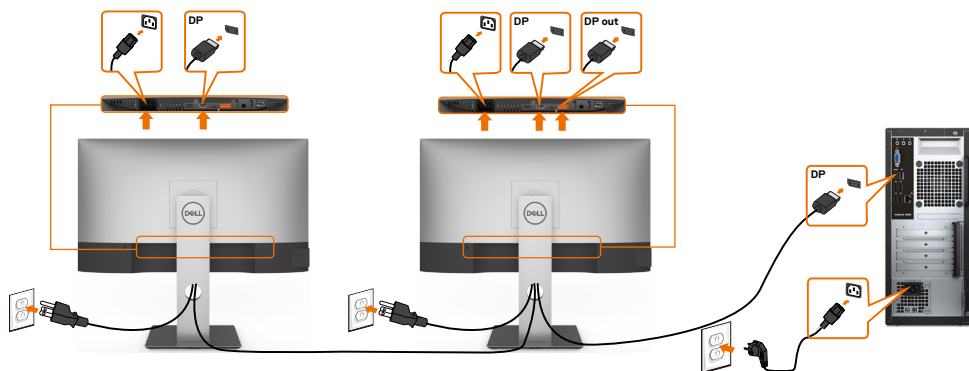

MERKNAD: Støtter DP MST-funksjonen. For å bruke denne funksjonen må PC-grafikkortet være sertifisert til DP1.2 med MST-alternativet.

MERKNAD: Fjern gummipluggen når du bruker DP ut-kontakten.

Koble til USB Type-C-kabelen



USB Type-C-porten på skjermen:

- Kan brukes enten som USB-C eller DisplayPort 1.4.
- Støtter USB Power Delivery (PD) med profiler opptil 65 W.

MERKNAD: Uavhengig av strømbehovet / det faktiske strømforbruket til den bærbare datamaskinen, eller gjenværende tid i batteriet, er skjermen Dell U2421HE/U2721DE designet for å levere en strømforsyning på opptil 65 W til den bærbare datamaskinen.

Nominell effekt (på bærbare datamaskiner som har USB Type-C med Power Delivery)	Maksimal ladeffekt
45 W	45 W
65 W	65 W
90 W	Støttes ikke
130 W	Støttes ikke



Koble til skjermen for USB-C multistrømtransport (MST)-funksjon

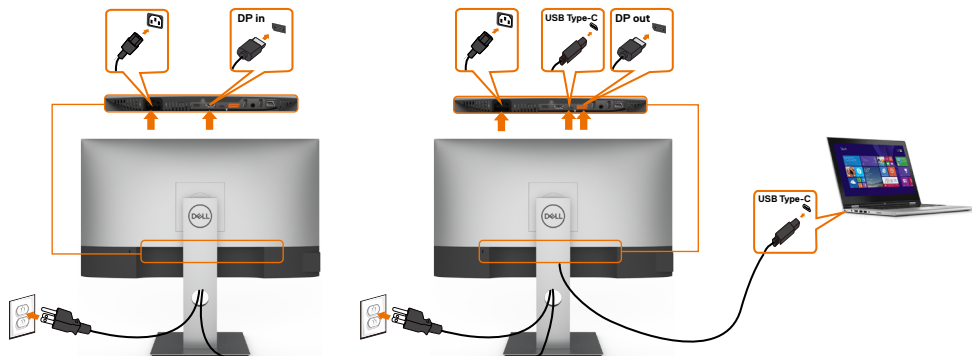

MERKNAD: Maksimalt antall U2721DE som støttes via MST avhenger av båndbredden til USB-C-kilden. Se «[Produktspesifikke problemer - Intet bilde ved bruk av USB-C MST](#)».

MERKNAD: Fjern gummipluggen når du bruker DP ut-kontakten.

Koble skjermen til med RJ45-kabel (valgfritt)



Organisere kabler



Når du har koblet alle nødvendige kabler til skjermen og datamaskinen, (se [Koble til skjermen](#) for tilkobling av kabler), organiserer du kablene som vist ovenfor.

Fjerne skjermstativet

⚠ FORSIKTIG: For å forhindre riper på LCD-skjermen når du tar av stativet må du sørge for at skjermen plasseres på en myk, ren overflate.

🔑 MERKNAD: Fremgangsmåten nedenfor gjelder for standardstativet. Hvis du har kjøpt et annet stativ, kan du se i dokumentasjonen som fulgte med stativet for å sette det opp.

Ta av stativet:

- 1 Plasser skjermen på en myk duk eller pute.
- 2 Trykk og hold nede stativutløserknappen.
- 3 Løft stativet opp og bort fra skjermen.

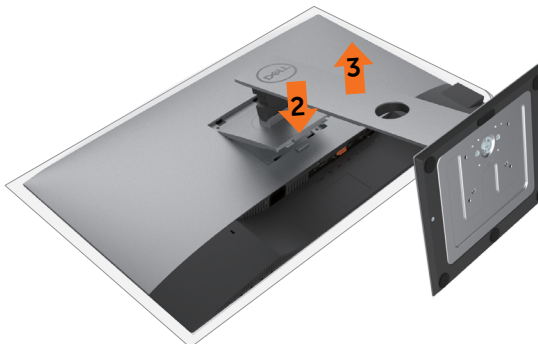

Veggmontering (valgfritt)



 **MERKNAD:** Bruk M4 x 10 mm-skruer for å koble skjermen til veggmonteringssettet.

Se instruksjonene som følger med det VESA-kompatible veggmonteringssettet.

- 1 Plasser skjermen på en myk duk eller pute på et stabilt, flatt bord.
- 2 Ta av stativet.
- 3 Bruk en stjerneskrutrekker for å fjerne de fire skruene som fester plastdekselet.
- 4 Fest monteringsbraketten fra veggmonteringssettet til skjermen.
- 5 Monter skjermen på veggen ved å følge instruksjonene som følger med veggmonteringssettet.

 **MERKNAD:** Kun til bruk med UL-, CSA- eller GS-listet veggfeste med minimum vekt-/bæreevne på 3,37 kg (U2421HE) / 4,19 kg (U2721DE).



Bruke skjermen

Slå på skjermen

Trykk på -knappen for å slå på skjermen.

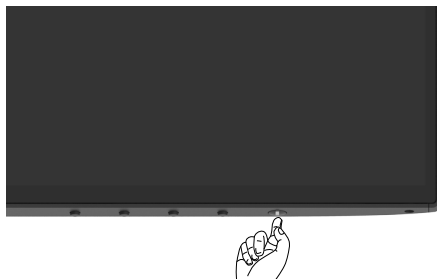



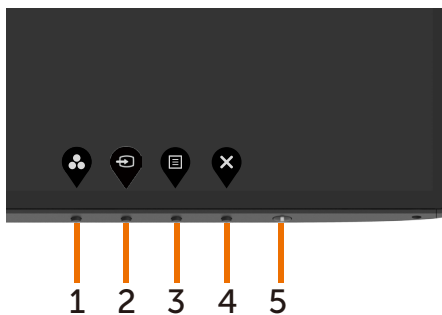

Bruke kontrollene på frontpanelet

Bruk kontrollknappene på bunnen av skjermen for å justere parametre for bildet som vises. Når du bruker disse knappene til å justere innstillingene, viser skjermmenyen tallverdiene for funksjonene når de endres.



Tabellen nedenfor beskriver knappene på frontpanelet:

Frontpanelknapp	Beskrivelse
1  Hurtigtast: Preset Modes (Forhåndsinnstilte moduser)	Bruk denne knappen for å velge fra en liste over forhåndsinnstilte fargemoduser.
2  Hurtigtast: Input Source (Inngangskilde)	Bruk denne knappen for å velge fra en liste over inngangskilder.
3  Menu (Meny)	Bruk menyknappen til å starte skjermmenyen (OSD), og velg skjermmenyen. Se Åpne menysystemet .
4  Exit (Avslutt)	Bruk denne knappen for å gå tilbake til hovedmenyen eller avslutte hovedskjermmenyen.
5  Strømknapp (med strømstatuslampe)	Slå skjermen på eller av. Konstant hvitt lys indikerer at skjermen er slått på og fungerer som den skal. Blinkende hvitt lys indikerer at skjermen er i ventemodus.



Bruke skjermmenylåsen

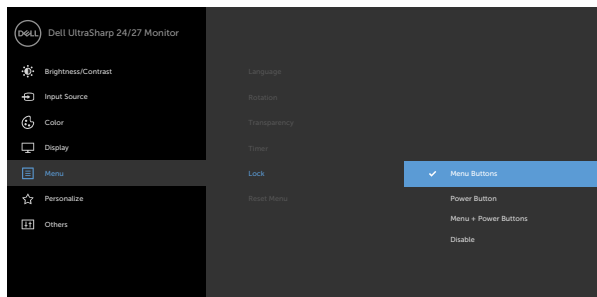

Når kontrollknappene på skjermen er låst, kan du forhindre at folk får tilgang til kontrollene. Det forhindrer også utilsiktet aktivering når flere skjermer er satt opp side om side.

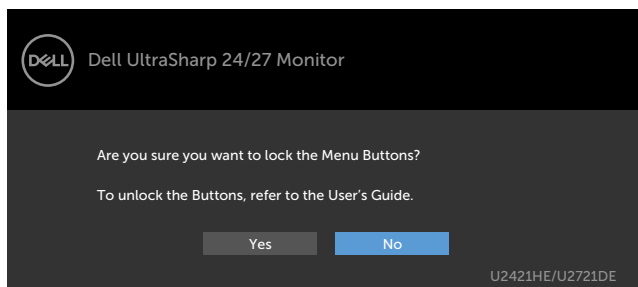

1. Følgende melding vises:



2. Velg «Ja» for å låse knappene. Følgende tabell beskriver kontrollikonene:

Alternativer	Beskrivelse
1  Menu Buttons lock (Lås menyknapp)	Bruk dette ikonet for å låse skjermmenyfunksjonen.
2  Power button lock (Lås strømknapp)	Bruk dette ikonet for hindre at strømknappen kan brukes til å slå av.



Alternativer	Beskrivelse
<p>3</p>  <p>Menu and Power buttons lock (Lås meny- og strømknapper)</p>	<p>Bruk dette ikonet for å låse skjermmenyen og strømknappen fra å slå av.</p>
<p>4</p>  <p>Built-in Diagnostics (Innebygd diagnostikk)</p>	<p>Bruk dette ikonet til å kjøre den innebygde diagnosen; se Innebygd diagnostikk.</p>
<p>3. Hold inne  i 4 sekunder; velg fra følgende tabell, som beskriver låseikonene:</p>	
Alternativer	Beskrivelse
<p>1</p>  <p>Menu Buttons lock (Lås menyknapp)</p>	<p>Bruk dette ikonet for å låse opp skjermmenyfunksjonen.</p>
<p>2</p>  <p>Power button lock (Lås strømknapp)</p>	<p>Bruk dette ikonet for låse opp strømknappen for å slå av.</p>
<p>3</p>  <p>Menu and Power buttons lock (Lås meny- og strømknapper)</p>	<p>Bruk dette ikonet for å låse opp skjermmenyen og strømknappen til å slå av.</p>



Frontpanelknapp

Bruk knappene på forsiden av skjermen til å justere bildeinnstillingene.

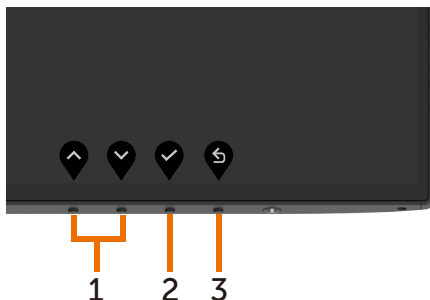



Frontpanelknapp	Beskrivelse
1  Opp  Ned	Trykk Opp (øk) og Ned (reduser) for å justere elementene på skjermmenyen.
2  OK	Trykk på OK -knappen for å bekrefte valget ditt.
3  Tilbake	Trykk Tilbake -knappen for å gå tilbake til forrige meny.











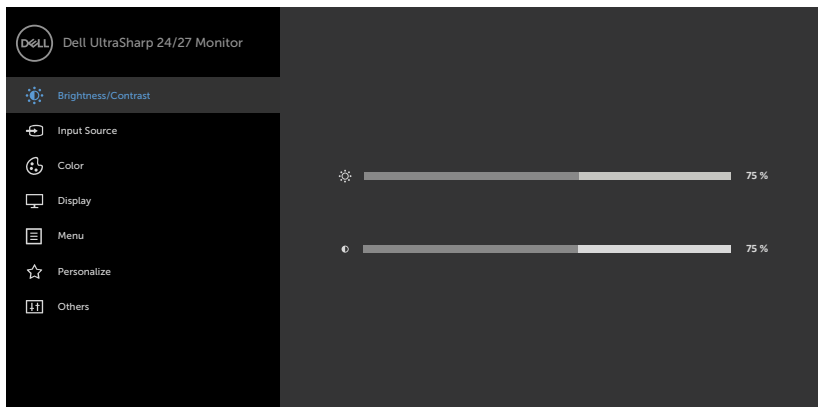



Bruke skjermmenyen (OSD)

Åpne menysystemet

 **MERKNAD:** Endringer du gjør ved hjelp av skjermmenyen, lagres automatisk hvis du flytter til en annen skjermmeny eller avslutter skjermmenyen, eller når skjermmenyen forsvinner.

- 1 Trykk -knappen for å åpne skjermmenyen og vise hovedmenyen.



- 2 Trykk - og -knappene for å flytte mellom alternativene. Når du flytter fra ett ikon til et annet, blir alternativnavnet uthevet.
- 3 Trykk -, - eller -knappen én gang for å aktivere uthevet alternativ.
- 4 Trykk - og -knappene for å velge ønsket parameter.
- 5 Trykk  for å åpne justeringslinjen, og bruk - eller -knappen i henhold til indikatorene på menyen for å foreta endringer.
- 6 Velg  for å gå tilbake til forrige meny eller  for å godta og gå tilbake til forrige meny.



Ikoner Meny og undermenyer



Brightness/ Contrast (Lysstyrke/ kontrast)

Beskrivelse

Bruk denne menyen for å aktivere justering av **Brightness/Contrast (Lysstyrke/kontrast)**.

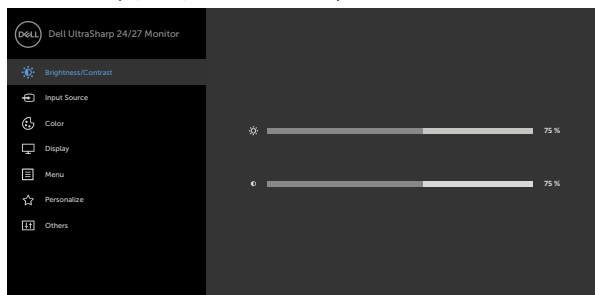

Brightness (Lysstyrke)



Brightness (Lysstyrke) justerer lystettheten på baklyset (minimum 0; maksimum 100).

Trykk -knappen for å øke lysstyrken.

Trykk -knappen for å redusere lysstyrken.

Contrast (Kontrast)

Juster først **Brightness (Lysstyrke)**, og juster deretter bare **Contrast (Kontrast)** hvis det er nødvendig å justere videre.

Trykk -knappen for å øke kontrasten, og trykk -knappen for å redusere kontrasten (mellom 0 og 100).





Kontrast justerer forskjellen mellom mørkt og lyst på skjermen.

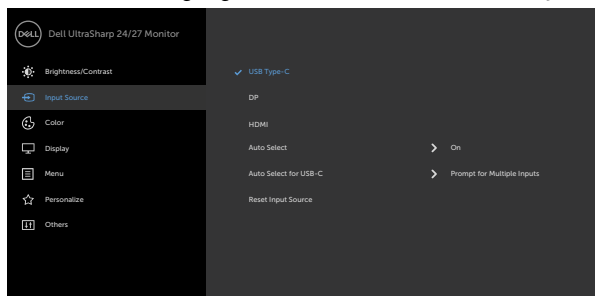

Input Source (Inngangskilde)

Bruk **Input Source (Inngangskilde)**-menyen til å velge mellom de ulike videoinngangene som kan være koblet til skjermen.



Ikón	Meny og undermenyer	Beskrivelse
	USB Type-C	Velg USB Type-C -inngang når du bruker USB Type-C-kontakten. Bruk  for å velge USB Type C-inngangskilden.
	DP	Velg DP -inngang når du bruker DP (DisplayPort)-kontakten. Bruk  for å velge DP-inngangskilden.
	HDMI	Velg HDMI -inngang når du bruker HDMI-kontakten. Bruk  for å velge HDMI-inngangskilden.
	Auto Select (Automatisk valg)	Bruk  for å velge Auto Select (Automatisk valg) , så søker skjermen etter tilgjengelige inngangskilder.
	Auto Select for USB-C (Automatisk valg for USB-C)	Du kan stille Automatisk valg for USB Type-C til: <ul style="list-style-type: none"> • Prompt for Multiple Inputs (Spør ved flere innganger): Vis alltid en melding om å bytte til USB Type-C videoinngang slik at man kan om man vil bytte. • Yes (Ja): Skjermen bytter alltid til USB Type-C-video uten å spørre når USB-C er tilkoblet. • No (Nei): Skjermen bytter IKKE automatisk til USB Type-C-video fra en annen tilgjengelig inngang.
	Reset Input Source (Tilbakestill inngangskilde)	Tilbakestiller skjermens Input Source (Inngangskilde)-innstillinger til fabrikkinnstillingene.



Color (Farge)

Bruk **Color (Farge)**-menyen for å justere fargeinnstillingsmodus.

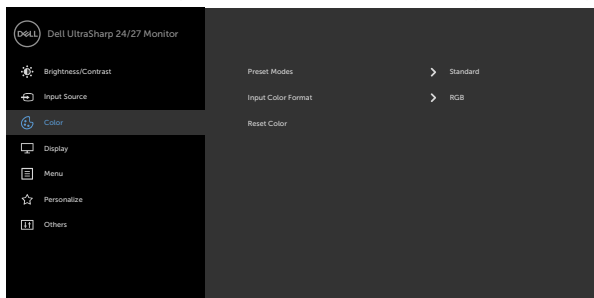





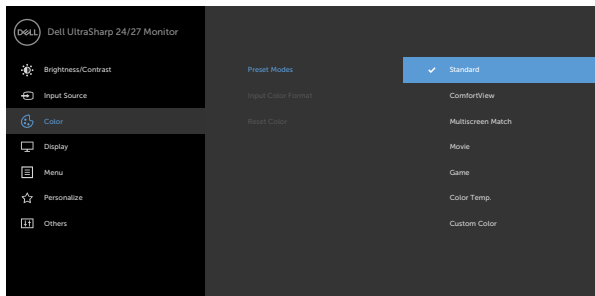

Ikon	Meny og undermenyer	Beskrivelse
------	---------------------	-------------

Preset Modes (Forhåndsinnstilte moduser) Når du velger **Preset Modes (Forhåndsinnstilte moduser)**, kan du velge **Standard**, **ComfortView**, **Multiscreen Match (Flerskjermssamsvar)**, **Movie (Film)**, **Game (Spill)**, **Color Temp. (Fargetemperatur)** eller **Custom Color (Egendefinert farge)** fra listen.

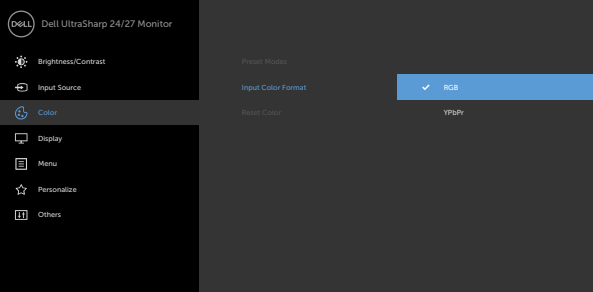

- **Standard:** Standard fargeinnstillinger. Dette er standard forhåndsinnstilte modus.
- **ComfortView:** Reduserer mengden blått lys som sendes ut fra skjermen for å gjøre det mer behagelig for øynene.
MERKNAD: For å redusere risikoen for øyebelasting og smerter i nakke/arm/rygg/skuldre ved bruk av skjerm i lange perioder foreslår vi at du gjør slik:
 - Sett plasser skjermen ca. 20 til 28 tommer (50–70 cm) fra øynene dine.
 - Blink ofte for å fukte øynene dine når du arbeider med skjermen.
 - Ta regelmessige og hyppige pauser på 20 minutter annenhver time.
 - Se bort fra skjermen og se på en fjern gjenstand 6 meter vekke i minst 20 sekunder i pausene.
 - Gjør strekkøvelser for å avlaste spenninger i nakke/arm/rygg/skuldre i pausene.
- **Multiscreen Match (Flerskjermssamsvar):** Her kan du aktivere samsvar for den hvite bakgrunnen på flere skjermer.
- **Movie (Film):** Ideell for filmer.
- **Game (Spill):** Ideell for de fleste spill.
- **Color Temp. (Fargetemperatur):** Skjermen ser varmere ut med en rød/gul fargetone med glidebryteren satt til 5000 K eller kjøligere med blå fargetone med glidebryteren satt til 10 000 K.
- **Custom Color (Egendefinert farge):** Lar deg justere fargeinnstillingene manuelt. Trykk ◀- og ▶-knappen for å justere de røde, grønne og blå verdiene og lage din egen forhåndsinnstilte fargemodus.



Ikon	Meny og undermenyer	Beskrivelse
	Input Color Format (Inngangsfargeformat)	<p>Lar deg sette videoinngangsmodus til:</p> <ul style="list-style-type: none"> • RGB: Velg dette alternativet hvis skjermen er koblet til en datamaskin (eller DVD-spiller) med USB Type-C- eller DP-kabel. • YPbPr: Velg dette alternativet hvis DVD-spilleren bare støtter YPbPr-utgang.
		
		
	Hue (Nyanse)	<p>Bruk  eller  for å justere nyansen fra 0 til 100. MERKNAD: Nyanse kan kun justeres i modusene Film og Spill.</p>
	Saturation (Metning)	<p>Bruk  eller  for å justere metningen fra 0 til 100. MERKNAD: Metning kan kun justeres i modusene Film og Spill.</p>
	Reset Color (Tilbakestill farge)	<p>Tilbakestiller skjermens fargeinnstillinger til fabrikkinnstillingene.</p>



Ikoner Meny og undermenyer



Display (Skjerm)

Beskrivelse

Bruk **Display (Skjerm)**-menyen for å justere bildet.

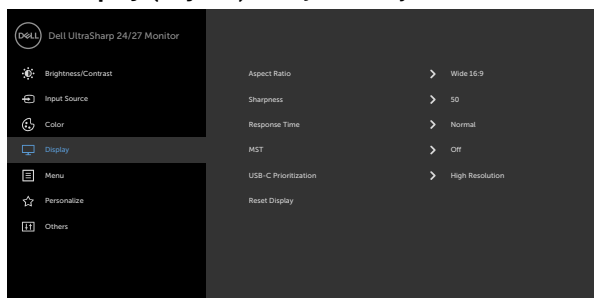



Aspect Ratio (Sideforhold)

Sett sideforholdet til **Wide 16:9 (Bred 16:9)**, **Auto Resize (Endre størrelse automatisk)**, **4:3**, **1:1**.

Sharpness (Skarphet)

Gjør bildet skarpere eller mykere.

Bruk  eller  for å justere skarpheten fra «0» til «100».

Response Time (Responstid)

Du kan stille **Response Time (Responstid)** til **Normal** eller **Fast (Rask)**.

MST

DP multistrømtransport: Når satt til **ON (På)**, aktiveres MST (DP ut), og når den er **OFF (Av)**, deaktiveres MST-funksjonen.

MERK: Når DP/USB Type-C-oppstrømskabel og DP-nedstrømskabel er tilkoblet, vil skjermen sette MST til **PÅ** automatisk; denne handlingen gjøres bare én gang etter fabrikktilbakestilling eller tilbakestilling av skjerm.

USB-C Prioritization (USB-C-prioritering) (kun U2721DE)







Lar deg spesifisere prioriteten for overføring av data med høy oppløsning (**Høy oppløsning**) eller høy hastighet (**Høy datahastighet**) når du bruker USB Type-C-porten/DisplayPort.

MERKNAD: Hvis PC-en ikke har en innebygd batteripakke og får strøm direkte fra USB Type-C-porten på skjermen (for eksempel Dell OptiPlex Ultra Desktop), og **USB-C Prioritization (USB Type-C-prioritering)** endres i farten, vil strømmen fra skjermen til PC-en avbrytes. Sett **USB-C Charging (USB-C-lading)** til **On During Power Off (På i avslått modus)** og se **Stille inn USB-C-prioritering når USB-C-lading er satt til På i avslått modus**.

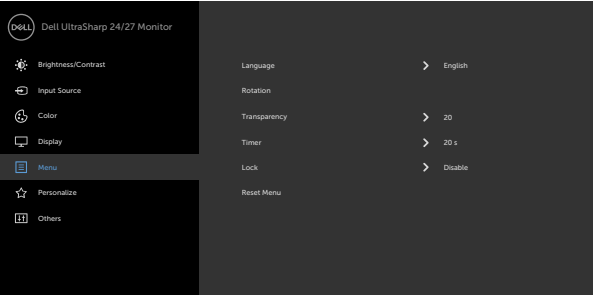
Reset Display (Tilbakestill skjerm)

Gjenoppretter skjerminnstillingene til fabrikkinnstillingene.





Ikon	Meny og undermenyer	Beskrivelse
	Menu (Meny)	<p>Velg dette alternativet for å justere innstillingene på skjermmenyen, for eksempel språkene på skjermmenyen, hvor lenge menyen forblir på skjermen og så videre.</p>
		
		
Language (Språk)	<p>Still visningen på skjermmenyen til ett av åtte språk. (engelsk, spansk, fransk, tysk, brasiliansk portugisisk, russisk, forenklet kinesisk eller japansk).</p>	
Rotation (Rotasjon)	<p>Roterer skjermmenyen med 0/90/180/270 grader. Du kan justere menyen i henhold til skjermrotasjonen.</p>	
Transparency (Gjennomsiktighet)	<p>Velg dette alternativet for å endre gjennomsiktigheten på menyen med  og  (min. 0 / maks. 100).</p>	
Timer (Tidtaker)	<p>OSD Hold Time (Skjermmenyholdetid): Angir hvor lenge skjermmenyen vil være aktiv etter at en knapp trykkes.</p> <p>Bruk  - og -knappene for å justere glidebryteren i trinn på 1 sekund, fra 5 til 60 sekunder.</p>	

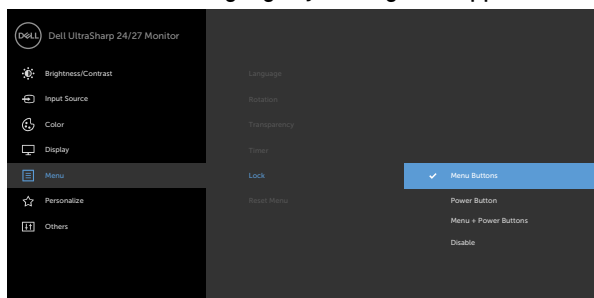

Lock (Lås)

Kontrollerer brukertilgang til justeringer. Knappene er låst.



- **Menu Buttons (Menyknapper):** Lås menyknappene fra skjermmenyen.
- **Power Button (Strømknapp):** Lås strømknappen fra skjermmenyen.
- **Menu + Power Buttons (Meny + Strømknapper):** Lås menyknappen og strømknappen fra skjermmenyen.
- **Disable (Deaktiver):** Trykk og hold nede -knappen på venstre side av strømknappen i 4 sekunder.

Reset Menu (Tilbakestill meny)

Gjenoppretter menyinnstillingene til fabrikkinnstillingene.



Ikoner	Meny og undermenyer	Beskrivelse
--------	---------------------	-------------



Personalize (Tilpass)

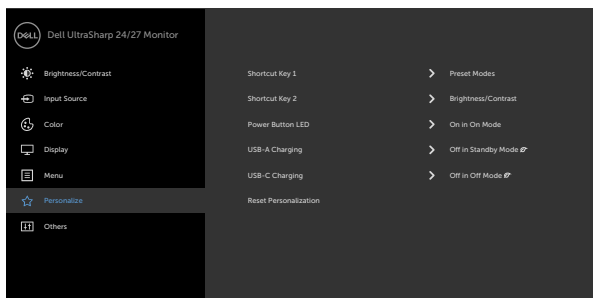

Shortcut key 1 (Hurtigtast 1)	Velg blant Preset Modes (Forhåndsinnstilte moduser) Brightness/Contrast (Lysstyrke/Kontrast) , Input Source (Inngangskilde) , Aspect Ratio (Sideforhold) , Rotation (Rotasjon) som hurtigtast 1.
Shortcut key 2 (Hurtigtast 2)	Velg blant Preset Modes (Forhåndsinnstilte moduser) Brightness/Contrast (Lysstyrke/Kontrast) , Input Source (Inngangskilde) , Aspect Ratio (Sideforhold) , Rotation (Rotasjon) som hurtigtast 2.
Power Button LED (Strømknapp-LED)	Lar deg stille inn tilstanden til strømlampen for å spare energi.
USB-A Charging (USB-A-lading)	Lar deg aktivere eller deaktivere lading via USB Type-A (nedstrømsporter) når skjermen er i ventemodus. MERKNAD: Dette alternativet er kun tilgjengelig når USB Type-C-kabelen (oppstrømsporten) er frakoblet. Hvis USB Type-C-kabelen er tilkoblet, følger USB-A-lading strømstatus til USB-verten, og alternativet er ikke tilgjengelig. MERKNAD: Dette alternativet ble tidligere kalt «USB» i eldre versjoner av skjermfastvaren.
USB-C Charging (USB-C-lading)	Lar deg aktivere eller deaktivere ladefunksjonen USB Type-C-lading alltid på når skjermen er slått av.
Reset Personalization (Tilbakestill tilpassing)	Gjenoppretter hurtigtaster til fabrikkinnstillinger.



Ikon Meny og undermenyer
Others (Annet)



Beskrivelse

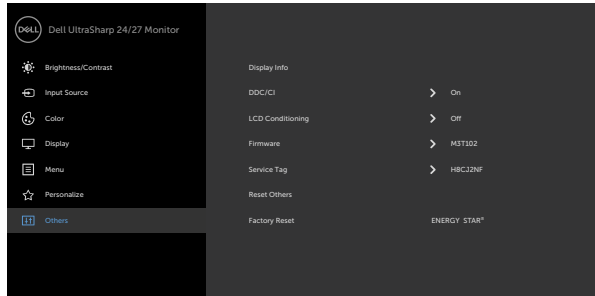

Velg dette alternativet for å justere skjermmenyinnstillingene, for eksempel **DDC/CI**, **LCD conditioning (LCD-kondisjonering)** og så videre.

Display Info (Vis info)

Viser skjermens gjeldende innstillinger.

DDC/CI

DDC/CI (Display Data Channel/Command Interface) lar deg justere skjerminnstillingene ved hjelp av programvare på datamaskinen.

Velg **Off (Av)** for å slå av denne funksjonen.

Slå på denne funksjonen for å få den beste brukeropplevelsen og optimal ytelse for skjermen.

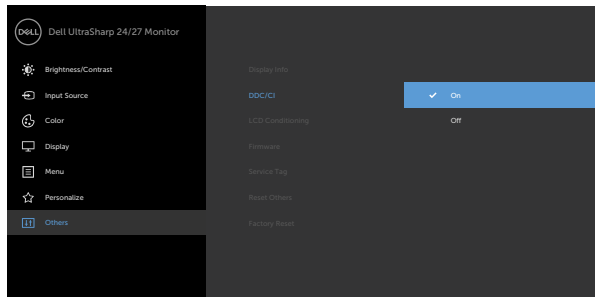

Ikon	Meny og undermenyer	Beskrivelse
------	---------------------	-------------

LCD Conditioning (LCD-kondisjonering)

Hjelper til med å redusere mindre tilfeller av at bildet henger igjen. Avhengig av hvor tungt bildet henger igjen, kan det ta litt tid å kjøre programmet. Velg **On (På)** for å starte prosessen.

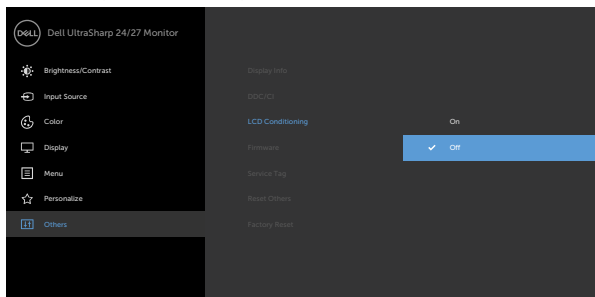

Firmware (Fastvare)

Fastvareversjon.

Service Tag (Servicekode)

Viser servicekoden Servicekoden er en unik alfanumerisk identifikator som lar Dell identifisere produktspesifikasjonene og få tilgang til garantiinformasjon.

MERK: Servicekoden står også trykt på en etikett på baksiden av dekkelet.

Reset Others (Tilbakestill andre)

Gjenoppretter andre innstillinger, for eksempel DDC/CI, til fabrikkinnstillinger.

Factory Reset (Fabrikktilbakestilling)

Nullstill alle forhåndsinnstillinger til fabrikkinnstillingene. Dette er også innstillingene for ENERGY STAR®-tester.

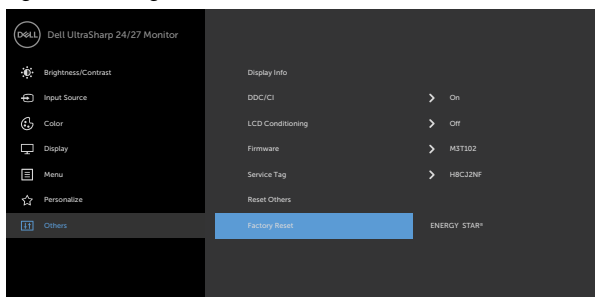

Advarsler på skjermmeny

Når skjermen ikke støtter en bestemt oppløsningsmodus, vises følgende melding:

U2421HE

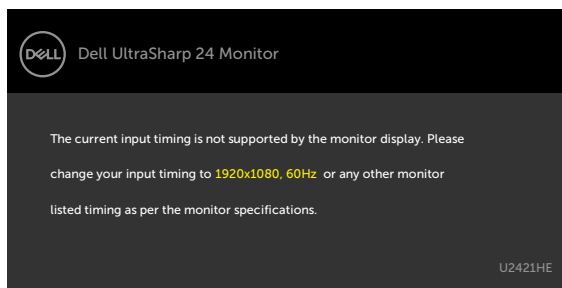

U2721DE

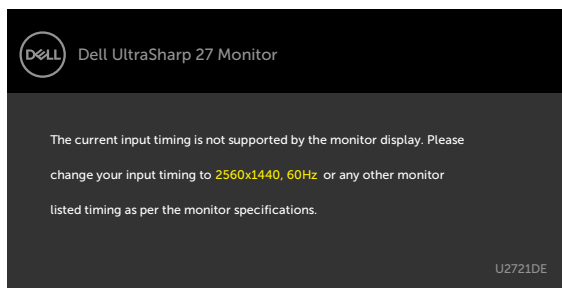

Dette betyr at skjermen ikke kan synkronisere med signalet den mottar fra datamaskinen. Se [Skjermens spesifikasjoner](#) for de horisontale og vertikale frekvensområdene som kan adresseres av denne skjermen. Anbefalt modus er 1920 x 1080 (U2421HE) / 2560 x 1440 (U2721DE).

Du ser følgende melding før DDC/CI-funksjonen er deaktivert:

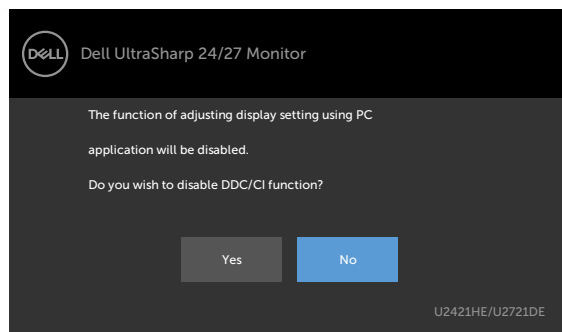

Når skjermen går inn i **ventemodus**, vises følgende melding:

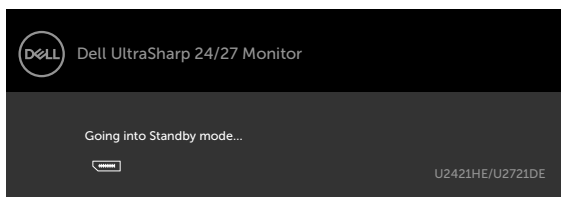

Aktiver datamaskinen og vekk skjermen for å få tilgang til **skjermmenyen**.

Hvis du trykker på en annen knapp enn strømknappen, vises følgende meldinger avhengig av valgt inngang:

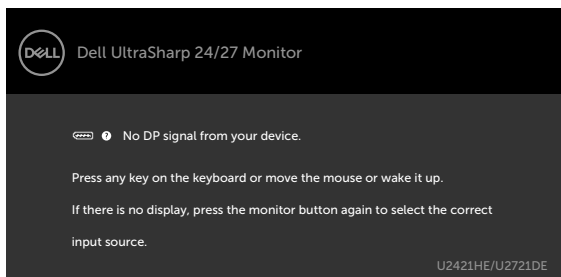

Hvis enten DP eller USB Type-C er valgt som inngang, og den tilsvarende kabelen ikke er koblet til, vises en flytende dialogboks som den nedenfor.

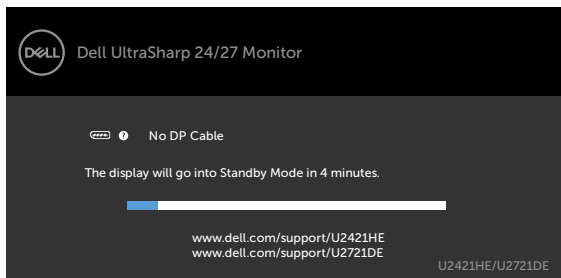

eller

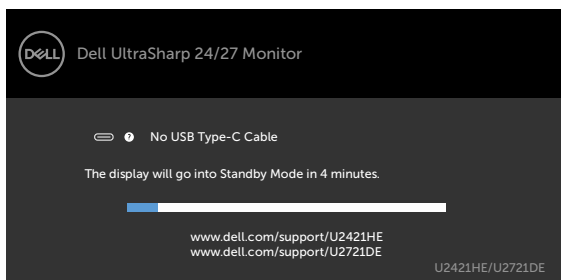

Det vises en melding når en kabel som støtter DP-alternativmodus er koblet til skjermen under følgende forhold:

- Når **Auto Select for USB-C (Automatisk valg for USB-C)** er satt til **Prompt for Multiple Inputs**.
- Når en DP-kabel er koblet til skjermen.

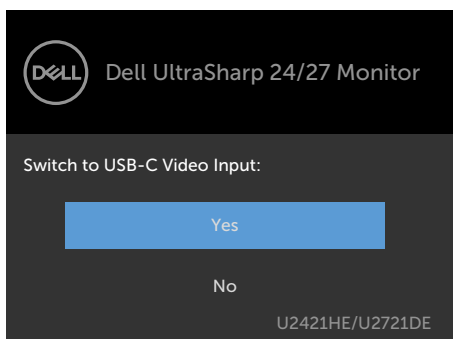

Hvis **USB-C Charging (USB-C-lading)** er satt til **Off During Power Off (Av i avslått modus)**:

- Når du setter skjermelementer **USB-C Prioritization (USB-C-prioritering)** til **High Resolution (Høy oppløsning)** i Skjerm-funksjonen, vises følgende melding:

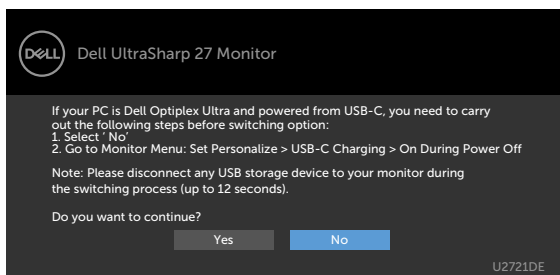

- Når du setter skjermelementer **USB-C Prioritization (USB-C-prioritering)** til **High Data Speed (Høy datahastighet)** i Skjerm-funksjonen, vises følgende melding:

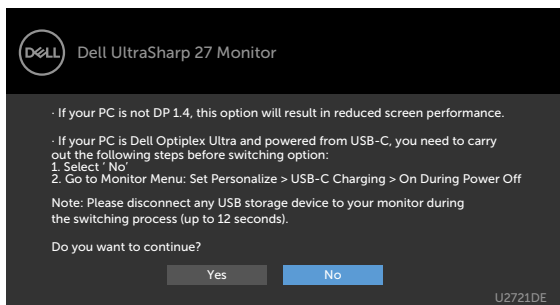

Hvis **USB-C Charging (USB-C-lading)** er satt til **På** i **avslått modus**, og du velger skjermmenyelement for **USB-C Prioritization (USB-C-prioritering)** til **High Resolution (Høy oppløsning)** eller **High Data Speed (Høy datahastighet)** i Skjerm-funksjonen, vises følgende melding:

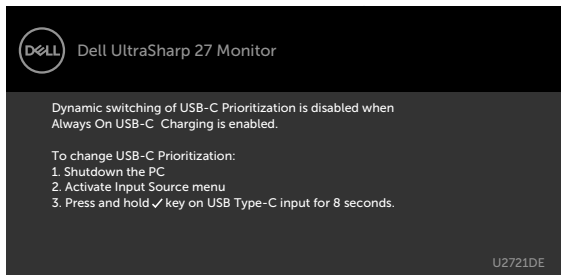

Når **USB-C Charging (USB-C-lading)** er satt til **Off During Power Off (Av i avslått modus)** og **USB-C Prioritization (USB-C-prioritering)** er satt til **High Data Speed (Høy datahastighet)**:

- Når du velger skjermelementer for **Fabrikktilbakestilling** i **Annet**, vises følgende melding:

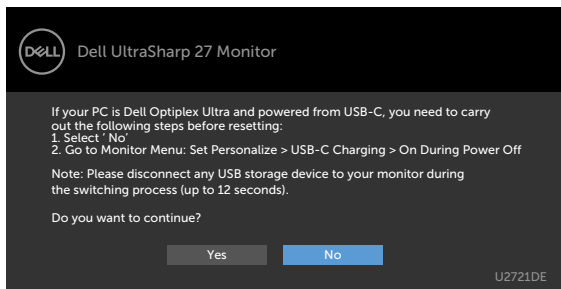

- Når du velger skjermelementer for **Skjermtilbakestilling** i **Skjerm-funksjonen**, vises følgende melding:

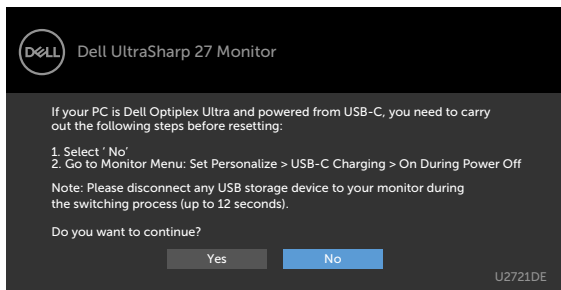

Når du velger skjermelementer for **On in Standby Mode (På i ventemodus)** i Tilpass-funksjonen, vises følgende melding:

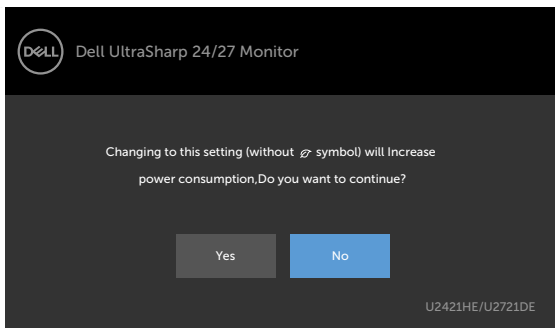

Hvis du justerer lysstyrkenivået over standardnivået 75 %, vises følgende melding:

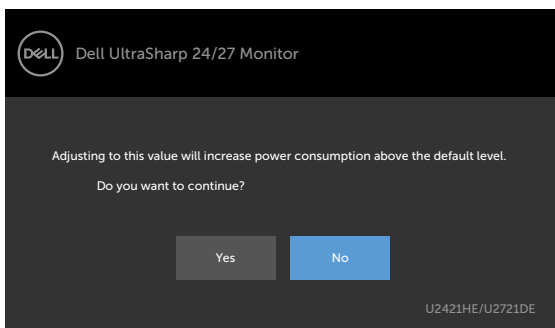

Når **USB-C Charging (USB-C-lading)** er satt til **On During Power Off (På i avslått modus)** og USB-C-prioritering er satt til **High Data Speed (Høy datahastighet)**, og det velges skjermmenyelementer for Fabrikktilbakestilling fabrikk i Annet-funksjonen, vil følgende melding vises:

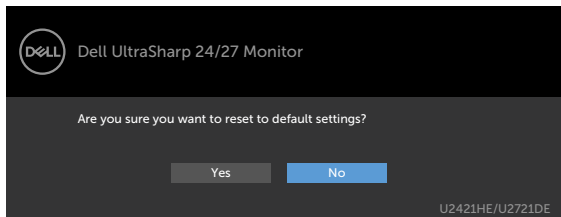

Når du velger «Ja» for å tilbakestille til standardinnstillingene, vises følgende melding:

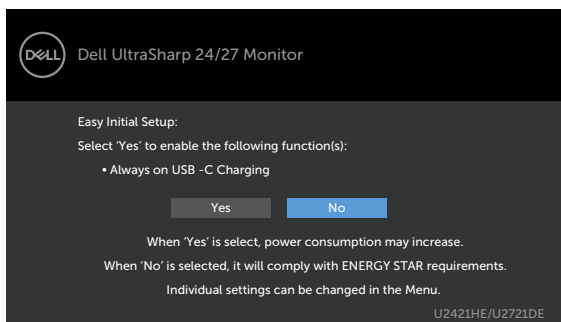

Når du velger «Nei», og gjør andre **Factory Reset (Fabrikkinnstilling)**, vises følgende melding:

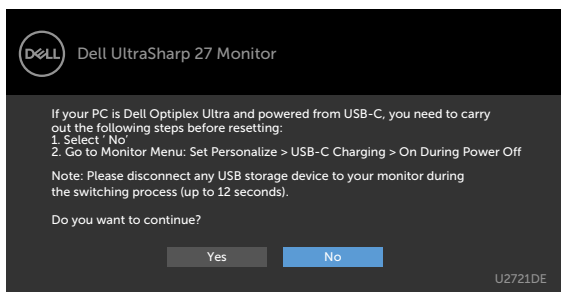

Se [Feilsøking](#) for mer informasjon.



Feilsøking

⚠ ADVARSEL: Før du begynner på noen av prosedyrene i denne delen, må du følge [Sikkerhetsinstruksjonene](#).

Selvtest

Skjermen har en selvtestfunksjon, som lar deg sjekke at skjermen fungerer som den skal. Hvis skjermen og datamaskinen er riktig tilkoblet, men skjermen forblir mørk, kan du kjøre selvtest av skjermen med følgende trinn:

- 1 Slå av både datamaskinen og skjermen.
- 2 Koble fra videokabelen på baksiden av datamaskinen. For at selvtest skal fungere riktig må du fjerne alle digitale og analoge kabler fra baksiden av datamaskinen.
- 3 Slå på skjermen.

Den flytende dialogboksen skal vises på skjermen (mot en svart bakgrunn) hvis skjermen ikke finner et videosignal og fungerer som den skal. I selvtestmodus forblir strømlampen hvit. Avhengig av inngangen som er valgt, vil en av dialogene nedenfor rulle gjennom skjermen kontinuerlig.

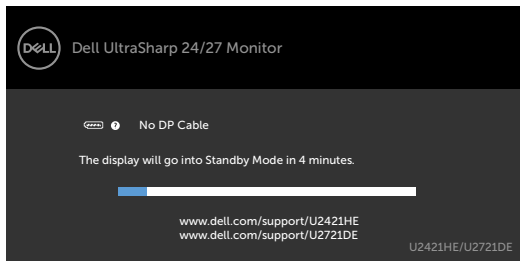

eller

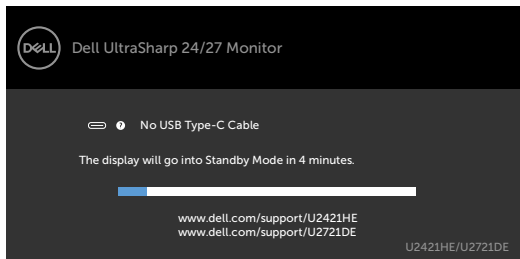

- 4 Denne boksen vises også under normal systemdrift hvis videokabelen blir koblet fra eller skadet.
- 5 Slå av skjermen og koble til videokabelen på nytt. Slå deretter på både datamaskinen og skjermen.

Hvis skjermen forblir tom etter at du har brukt den forrige prosedyren, må du sjekke videokontrolleren og datamaskinen, fordi skjermen fungerer som den skal.



Innebygd diagnostikk

Skjermen har et innebygd diagnoseverktøy, som hjelper deg med å avgjøre om avviket du opplever med skjermen er et problem med selve skjermen eller datamaskinen og skjermkortet.

 **MERKNAD:** Du kan bare kjøre innebygd diagnostikk når videokabelen er koblet og skjermen er i selvtestmodus.



Kjøre den innebygde diagnostikken:



- 1 Sørg for at skjermen er ren (det er ingen støvpartikler på overflaten av skjermen).
- 2 Koble fra videokabelen(e) på baksiden av datamaskinen eller skjermen. Skjermen går da i selvtestmodus.
- 3 Hold inne **Knapp 1** i 5 sekunder. Det vises en grå skjerm.
- 4 Se nøye etter avvik på skjermen.
- 5 Trykk **Knapp 1** på frontpanelet igjen. Fargen på skjermen endres til rød.
- 6 Se etter eventuelle avvik på skjermen.
- 7 Gjenta trinn 5 og 6 for å inspisere skjermen med grønn, blå, svart, hvit og tekst.

Testen er fullført når det vises en skjerm med tekst. Trykk **Knapp 1** igjen for å avslutte. Hvis du ikke oppdager avvik på skjermen ved bruk av det innebygde diagnostiske verktøyet, fungerer skjermen som den skal. Kontroller skjermkortet og datamaskinen.



Stille inn USB-C-prioritering når USB-C-lading er satt til På i avslått modus

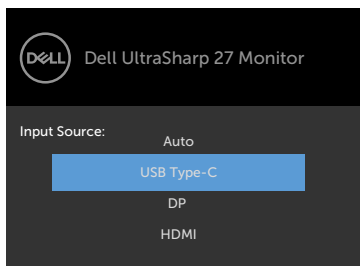

Hvis **USB-C-lading** er satt til **On During Power Off (På i avslått modus)**, lar skjermen deg å stille inn USB Type-C-prioritering bare når PC-en er slått av.

- 1 Sørg for at PC-en er slått av.
- 2 Trykk en hvilken som helst kontrollknapp unntatt strømknappen for å vise hurtigmenyen til **Input Source (Inngangskilde)**.
- 3 Bruk - eller -knappen for å markere **USB Type-C**.

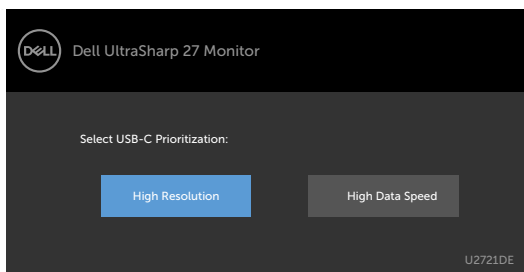

- 4 Hold inne -knappen i ca. 8 sekunder.
- 5 Konfigurasjonsmeldingen for **USB-C Prioritization (USB-C-prioritering)** vises.



- 6 Bruk - eller -knappen for å velge foretrukket overføringsprioritet.
- 7 Innstillingen tar kraft etter at du har slått på PC-en.



Vanlige problemer

Tabellen nedenfor inneholder generell informasjon om vanlige problemer som kan oppstå med skjermen og mulige løsninger.

Vanlige symptomer	Det du opplever	Mulige løsninger
Ingen video/ strøm-LED slukket	Ikke noe bilde	<ul style="list-style-type: none">• Kontroller at videokabelen som kobler skjermen til datamaskinen, er riktig tilkoblet og sitter godt.• Kontroller at stikkkontakten fungerer som den skal ved å bruke et annet elektrisk utstyr.• Sørg for at strømknappen er trykket helt.• Sørg for at riktig inngangskilde er valgt i Input Source (Inngangskilde)-menyen.
Ingen video/ strøm-LED lyser	Intet bilde eller ingen lysstyrke	<ul style="list-style-type: none">• Øk lysstyrke- og kontrastkontrollene via skjermmenyen.• Utfør skjermens selvtestfunksjonskontroll.• Se etter bøyd eller brutte pinner på videokabelkontakten.• Kjør den innebygde diagnostikken.• Sørg for at riktig inngangskilde er valgt i Input Source (Inngangskilde)-menyen.
Manglende piksler	LCD-skjermen har flekker	<ul style="list-style-type: none">• Slå strømmen av og på igjen.• At en piksel er permanent av, er en naturlig feil som kan oppstå i LCD-teknologi.• For mer informasjon om Dells skjermkvalitet- og pikselpolicy kan du se Dells støtteside på: www.dell.com/support/monitors.
Fastsatte piksler	LCD-skjermen har lyse punkter	<ul style="list-style-type: none">• Slå strømmen av og på igjen.• At en piksel er permanent av, er en naturlig feil som kan oppstå i LCD-teknologi.• For mer informasjon om Dells skjermkvalitet- og pikselpolicy kan du se Dells støtteside på: www.dell.com/support/monitors.
Problemer med lysstyrke	Bildet er for svakt eller for lyst	<ul style="list-style-type: none">• Tilbakestill skjermen til fabrikkinnstillingene.• Juster lysstyrke- og kontrastkontrollene via skjermmenyen.
Problemer med sikkerhet	Synlige tegn på røyk eller gnister	<ul style="list-style-type: none">• Ikke utfør noen feilsøkingstrinn.• Kontakt Dell umiddelbart.
Problemer som kommer og går	Skjermen slår seg selv på og av	<ul style="list-style-type: none">• Kontroller at videokabelen som kobler skjermen til datamaskinen er riktig tilkoblet og sitter godt.• Tilbakestill skjermen til fabrikkinnstillingene.• Utfør selvtestfunksjonen på skjermen for å avgjøre om problemet oppstår i selvtestmodus.



Vanlige symptomer	Det du opplever	Mulige løsninger
Mangler farge	Farge mangler på bildet	<ul style="list-style-type: none"> • Utfør selvtest på skjermen. • Kontroller at videokabelen som kobler skjermen til datamaskinen er riktig tilkoblet og sitter godt. • Se etter bøyde eller brutte pinner på videokabelkontakten.
Feil farge	Bildefargen er ikke bra	<ul style="list-style-type: none"> • Endre innstillingene for Preset Modes (Forhåndsinnstilte moduser) i Color (Farge)-skjermmenyen avhengig av bruksområdet. • Juster verdien for R/G/B i Custom Color (Egendefinert farge) i Color (Farge)-skjermmenyen. • Endre Input Color Format (Inngangsfargeformat) til PC RGB eller YPbPr i Color (Farge)-innstillinger i skjermmenyen. • Kjør den innebygde diagnostikken.
Det henger igjen et statisk bilde som har vært på skjermen i lang tid	Det vises en svak skygge fra det statiske bildet som ble vist, på skjermen	<ul style="list-style-type: none"> • Still skjermen til å slå seg av etter noen minutter med inaktivitet på skjermen. Disse kan justeres i Strømalternativer på Windows eller Strømsparing på Mac. • Du kan eventuelt bruke en skjermssparer som endres dynamisk.

Produktspesifikke problemer

Problem	Det du opplever	Mulige løsninger
Bildet på skjermen er for lite.	Bildet er midt på skjermen, men det fyller ikke hele visningsområdet	<ul style="list-style-type: none"> • Sjekk innstillingen for Aspect Ratio (Sideforhold) i Display (Skjerm)-innstillinger på skjermmenyen. • Tilbakestill skjermen til fabrikkinnstillingene.
Kan ikke justere skjermen med knappene på frontpanelet	Skjermmenyen vises ikke på skjermen	<ul style="list-style-type: none"> • Slå av skjermen, trekk ut strømledningen, sett den inn igjen, og slå på skjermen.
Det vises ikke noe inngangssignal når brukerkontrollene trykkes	Intet bilde, LED-lampen er hvit	<ul style="list-style-type: none"> • Sjekk signalkilden. Sørg for at datamaskinen ikke er i strømsparingsmodus ved å bevege musen eller trykke en tast på tastaturet. • Kontroller at signalkabelen er riktig koblet til. Koble til signalkabelen igjen, om nødvendig. • Nullstill datamaskinen eller videospilleren.



Problem	Det du opplever	Mulige løsninger
Bildet fyller ikke hele skjermen	Bildet kan ikke fylle høyden eller bredden på skjermen	<ul style="list-style-type: none"> • På grunn av forskjellige videoformater (sideforhold) på DVD-er kan skjermen vises i fullskjerm. • Kjør den innebygde diagnostikken.
Intet bilde ved bruk av USB Type-C-tilkobling til datamaskin og så videre	Svart skjerm	<ul style="list-style-type: none"> • Kontroller om USB Type-C-grensesnittet til enheten kan støtte DP alternativ modus. • Kontroller om enheten krever mer enn 65 W for å lade. • USB Type-C-grensesnittet til enheten støtter ikke DP alternativ modus. • Sett Windows til projeksjonsmodus. • Sørg for at USB Type-C-kabelen ikke er skadet.
Det lades ikke ved bruk av USB Type-C-tilkobling til datamaskin og så videre	Ingen lading	<ul style="list-style-type: none"> • Kontroller om enheten støtter en av ladeprofilene 5 V / 9 V / 15 V / 20 V . • Kontroller om den bærbare datamaskinen krever > 65 W strømadapter. • Hvis den bærbare datamaskinen krever en strømadapter > 65 W, kan den ikke lade med USB Type-C-tilkoblingen. • Sørg for at du bare bruker en Dell-godkjent adapter eller adapteren som følger med produktet. • Sørg for at USB Type-C-kabelen ikke er skadet.
Det lades av og på ved bruk av USB Type-C-tilkobling til datamaskin og så videre	Lading av og på	<ul style="list-style-type: none"> • Sjekk om det maksimale strømforbruket til enheten er over 65 W. • Sørg for at du bare bruker en Dell-godkjent adapter eller adapteren som følger med produktet. • Sørg for at USB Type-C-kabelen ikke er skadet.
Intet bilde ved bruk av DP-tilkobling til PC-en	Svart skjerm	<ul style="list-style-type: none"> • Kontroller hvilken DP-standard (DP 1.1a eller DP 1.4) som grafikkortet ditt er sertifisert til. Last ned og installer den nyeste driveren til grafikkortet. • Noen DP 1.1a-grafikkort støtter ikke DP 1.4-skjermer. Gå til skjermmeny, og under valg av Inngangskilde, trykker og holder du nede DP, og velger -knappen i 8 sekunder for å endre skjerminnstillingen fra DP 1.4 til DP 1.1a.
Intet bilde ved bruk av USB Type-C MST	Svart skjerm eller 2. DUT er ikke primær modus	<ul style="list-style-type: none"> • USB Type-C-inngang: Gå til skjermmenyen, og under Skjerminfo, sjekker du at Koblingsfrekvens er HBR2 eller HBR3; hvis Koblingsfrekvens er HBR2, anbefales det å bruke USB Type-C til DP-kabel for å slå på MST.
Ingen nettverksforbindelse	Nettverk faller ut eller går inn og ut	<ul style="list-style-type: none"> • Kontroller at dataprioritet er valgt på skjermmenyen. Ikke slå av/på strømknappen når nettverket er tilkoblet, og hold strømknappen på.



Problem	Det du opplever	Mulige løsninger
LAN-porten fungerer ikke	Problem med innstilling i operativsystem eller kabelforbindelse	<ul style="list-style-type: none"> • Sørg for at den nyeste BIOS-en og driverne for datamaskinen er installert på datamaskinen. • Sørg for at RealTek Gigabit Ethernet-kontrolleren er installert i Windows Enhetsbehandling. • Hvis BIOS-oppsettet har et alternativ for å aktivere/deaktivere LAN/GBE, må du kontrollere at det er Enabled (Aktivert). • Sørg for at Ethernet-kabelen er koblet sikkert til skjermen og huben/ruterer/brannmuren. • Sjekk statuslampen til Ethernet-kabelen for å bekrefte tilkoblingen. Koble til begge ender av Ethernet-kabelen hvis LED-lampen ikke lyser. • Slå først av datamaskinen og trekk ut Type-C-kabelen og strømledningen til skjermen. Slå deretter på datamaskinen, og koble til strømledningen til skjermen og Type-C-kabelen.



Sikkerhetsinstruksjoner

Har skjermen glanset ramme, bør man tenke over hvor man plasserer den, da rammen kan skape forstyrrende refleksjoner fra omgivelseslys og lyse overflater.

⚠ ADVARSEL: Hvis det brukes andre kontroller, justeringer eller prosedyrer enn de som står spesifisert i denne dokumentasjonen, kan det føre til eksponering for støt, elektriske farer og/eller mekaniske farer.

Du finner informasjon om sikkerhetsinstruksjoner i Informasjon om sikkerhet, miljø og forskrifter.

FCC-merknader (kun USA) og annen forskriftsinformasjon

Du finner FCC-merknader og annen forskriftsinformasjon på nettstedet med forskriftsmessig samsvar på www.dell.com/regulatory_compliance.

Kontakte Dell

Kunder i USA kan ringe 800-WWW-DELL (800-999-3355).

📄 MERKNAD: Hvis du ikke har en aktiv Internett-tilkobling, kan du finne kontaktinformasjon på kjøpsfakturaen, følgeseddelen, fakturaen eller Dells produktkatalog.

Dell tilbyr flere alternativer for støtte og service på nettet og via telefon. Tilgjengeligheten varierer etter land og produkt, og noen tjenester er kanskje ikke tilgjengelig i ditt område.

For å få støtteinnhold for skjermen på nett:

Se www.dell.com/support/monitors.

Kontakte Dell for problemer med salg, teknisk støtte eller kundeservice:

- 1 Gå til www.dell.com/support.
- 2 Bekreft landet eller regionen din i rullegardinmenyen Velg land/region nederst til høyre på siden.
- 3 Klikk **Kontakt oss** ved siden av rullegardinmenyen for land.
- 4 Velg riktig service- eller støtt kobling avhengig av ditt behov.
- 5 Velg den metoden for å kontakte Dell som er praktisk for deg.



EUs produktdatabase for energimerking og produktinformasjonsark

U2421HE: <https://eprel.ec.europa.eu/qr/344902>

U2721DE: <https://eprel.ec.europa.eu/qr/344911>

Sette opp skjermen

Stille skjermopløsningen til 1920 x 1080 (U2421HE)/2560 x 1440 (U2721DE) (maksimum)

For best ytelse setter du skjermopløsningen til 1920 x 1080 (U2421HE)/2560 x 1440 (U2721DE) piksler med følgende trinn:

I Windows Vista, Windows 7, Windows 8 eller Windows 8.1:

- 1 På Windows 8 eller Windows 8.1 må du velge skrivebordflisen for å bytte til klassisk skrivebord. På Windows Vista og Windows 7 kan du hoppe over dette trinnet.
- 2 Høyreklikk på skrivebordet, og klikk **Screen Resolution (Skjermopløsning)**.
- 3 Klikk rullegardinlisten for Skjermopløsning, og velg **1920 x 1080 (U2421HE)/2560 x 1440 (U2721DE)**.
- 4 Klikk **OK**.

I Windows 10:

- 1 Høyreklikk på skrivebordet, og klikk **Display Settings (Skjerminnstillinger)**.
- 2 Klikk **Advanced display settings (Avanserte skjerminnstillinger)**.
- 3 Klikk rullegardinlisten for **Resolution (Oppløsning)**, og velg **1920 x 1080 (U2421HE)/2560 x 1440 (U2721DE)**.
- 4 Klikk **Apply (Bruk)**.

Hvis du ikke ser den anbefalte oppløsningen som et alternativ, må du kanskje oppdatere grafikkdriveren. Velg scenariet nedenfor som best beskriver datasystemet du bruker, og følg trinnene.

Dell-datamaskin

- 1 Gå til www.dell.com/support, angi servicekoden, og last ned den nyeste driveren for grafikkortet.
- 2 Når du har installert driverne for grafikkortet, kan du prøve å sette oppløsningen til **1920 x 1080 (U2421HE)/2560 x 1440 (U2721DE)** igjen.

 **MERKNAD:** Hvis du ikke klarer å stille oppløsningen til **1920 x 1080 (U2421HE) / 2560 x 1440 (U2719DE)**, kan du kontakte Dell for å høre om det finnes et grafikkort som støtter disse oppløsningene.



Datamaskin som ikke er fra Dell

I Windows Vista, Windows 7, Windows 8 eller Windows 8.1:

- 1 På Windows 8 eller Windows 8.1 må du velge skrivebordflisen for å bytte til klassisk skrivebord. På Windows Vista og Windows 7 kan du hoppe over dette trinnet.
- 2 Høyreklikk på skrivebordet, og klikk **Personalization (Tilpassing)**.
- 3 Klikk **Change Display Settings (Endre skjerminnstillinger)**.
- 4 Klikk **Advanced Settings (Avanserte skjerminnstillinger)**.
- 5 Finn ut av leverandøren til grafikkontrolleren fra beskrivelsen øverst i vinduet (f.eks. NVIDIA, AMD, Intel osv.).
- 6 Finn en oppdatert driver på nettstedet til grafikkortleverandøren (for eksempel www.amd.com eller www.nvidia.com).
- 7 Når du har installert driverne for grafikkortet, kan du prøve å sette oppløsningen til **1920 x 1080 (U2421HE)/2560 x 1440 (U2721DE)** igjen.

I Windows 10:

- 1 Høyreklikk på skrivebordet, og klikk **Display Settings (Skjerminnstillinger)**.
- 2 Klikk **Advanced display settings (Avanserte skjerminnstillinger)**.
- 3 Klikk **Display adapter properties (Egenskaper for skjermkort)**.
- 4 Finn ut av leverandøren til grafikkontrolleren fra beskrivelsen øverst i vinduet (f.eks. NVIDIA, AMD, Intel osv.).
- 5 Finn en oppdatert driver på nettstedet til grafikkortleverandøren (for eksempel www.amd.com eller www.nvidia.com).
- 6 Når du har installert driverne for grafikkortet, kan du prøve å sette oppløsningen til **1920 x 1080 (U2421HE)/2560 x 1440 (U2721DE)** igjen.

 **MERKNAD:** Hvis du ikke klarer å stille inn til den anbefalte oppløsningen, kan du kontakte produsenten til datamaskinen eller vurdere å kjøpe et grafikkort som støtter videooppløsningen.



Retningslinjer for vedlikehold

Rengjøre skjermen

 **ADVARSEL:** Koble stømledningen til skjermen fra stikkontakten før du rengjør den.

 **FORSIKTIG:** Les og følg [Sikkerhetsinstruksjonene](#) før du rengjør skjermen.

For å følge beste praksis må du følge instruksjonene i listen nedenfor når du pakker ut, rengjør eller håndterer skjermen:

- Når du rengjør den antistatiske skjermen, fukter du en myk, ren klut med vann. Hvis mulig bruker du en spesiell skjermrengjøringsduk eller løsning som er egnet for det antistatiske belegget. Ikke bruk benzen, tynner, ammoniakk, slipende rengjøringsmidler eller trykkluft.
- Bruk en lett fuktet, myk klut til å rengjøre skjermen. Unngå å bruke vaskemiddel av noe slag, da visse vaskemidler etterlater en melkeaktig film på skjermen.
- Hvis du legger merke til hvitt pulver når du pakker ut skjermen, tørker du den av med en klut.
- Håndter skjermen med omhu, da en skjerm med mørkere farge kan bli skrappt opp og vise merker tydeligere enn en lysere farget skjerm.
- For å opprettholde den beste bildekvaliteten på skjermen bør du bruke en skjermsparer som endres dynamisk og slå av skjermen når den ikke er i bruk.

