



Dell UltraSharp 24/27 USB-C Hub Monitor - U2421HE/U2721DE Gebruiksaanwijzingen

Model: U2421HE/U2721DE
Regelgevend model: U2421HEt/U2721DEt



-  **OPMERKING:** Een **OPMERKING** verwijst naar belangrijke informatie die u helpt om uw computer beter te gebruiken.
-  **LET OP:** **LET OP** verwijst naar potentiële schade aan hardware of verlies van gegevens als de aanwijzingen niet worden opgevolgd.
-  **WAARSCHUWING:** Een **WAARSCHUWING** verwijst naar de kans op schade aan eigendommen, persoonlijk letsel of de dood.

Copyright © 2020 Dell Inc. of diens dochterondernemingen. Alle rechten voorbehouden. Dell, EMC, en andere handelsmerken zijn handelsmerken van Dell Inc. of diens dochterondernemingen. Andere handelsmerken kunnen handelsmerken zijn van hun respectievelijke eigenaren.

Contents

Over uw monitor	5
In de verpakking	5
Producteigenschappen	6
Aanduiding van onderdelen en bedieningselementen	7
Monitor Specificaties	10
Plug-and-Play	24
Kwaliteit en pixelbeleid LCD-monitor	24
De monitor instellen	25
Bevestigen van de voet.	25
Gebruik van de kantel-, draai- en verticale verlenging	27
De instellingen voor de rotatieweergave van uw systeem aanpassen	28
De monitor aansluiten	29
De kabels ordenen	32
De monitorvoet verwijderen	32
Muurmontage (optioneel)	33
De monitor bedienen	34
De monitor inschakelen	34
De bedieningselementen op het voorpaneel gebruiken	34
De OSD-vergrendelfunctie gebruiken	36
Het On-Screen Display (OSD) menu gebruiken	39



Probleemoplossing56
Zelftest56
Ingebouwde diagnoses57
USB-C-prioritering instellen wanneer opladen via USB-C is ingesteld op Aan tijdens uitschakelen58
Veel voorkomende problemen59
Product specifieke problemen60
Bijlage63
Veiligheidswaarschuwingen63
FCC-meldingen (alleen V.S.) en andere wettelijke informatie63
Contact opnemen met Dell.63
EU-productdatabank voor energielabels en productinformatiebladen64
Uw monitor instellen64
Onderhoudsrichtlijnen66



Over uw monitor

In de verpakking

Uw monitor wordt geleverd met de hieronder afgebeelde onderdelen. Controleer of u alle onderdelen hebt ontvangen en neem [Contact op met Dell](#) als er iets ontbreekt.

OPMERKING: Sommige componenten kunnen optioneel zijn en worden mogelijk niet met uw scherm meegeleverd. Sommige opties zijn mogelijk niet beschikbaar in bepaalde landen.

	Display
	Standaard
	Voet
	Voedingskabel (verschilt per land)
	USB Type-C kabel (C naar C)

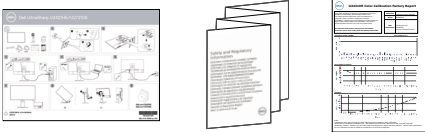

	<p>DP kabel</p>
	<ul style="list-style-type: none"> • Snelstartgids • Informatie over veiligheid, milieu en regelgeving • Fabriekscalibratierapport

Producteigenschappen

De **Dell UltraSharp U2421HE/U2721DE** monitor heeft een actieve matrix, thinfilm transistor (TFT), vloeibare kristallen display (LCD), en LED achtergrondverlichting. De monitor functies omvatten:

- **U2421HE:** 60,47 cm (23,8 in.) zichtbaar gebied (diagonaal gemeten) resolutie 1920 x 1080 (16:9) plus ondersteuning op het volledige scherm voor lagere resoluties.
- **U2721DE:** 68,47 cm (27 in.) zichtbaar gebied (diagonaal gemeten) resolutie 2560 x 1440 (16:9) plus ondersteuning op het volledige scherm voor lagere resoluties.
- Brede kijkhoeken met 99% sRGB-kleuren met een gemiddelde Delta E < 2.
- Kantel-, draai-, pivot- en verticaal uittrekbaar verstelbaar.
- Verwijderbaar voetstuk en Video Electronics Standards Association (VESA™) 100 mm montagegaten voor flexibele montageoplossingen.
- Ultradunne rand minimaliseert de randspleet bij multi-monitoregebruik, wat voor een snellere installatie zorgt met een elegante kijkervaring.
- Uitgebreide digitale aansluitmogelijkheden met DP maken de monitor toekomstzeker.
- Enkele USB Type-C voor voeding van compatibele notebooks terwijl het videosignaal wordt ontvangen.
- USB-C- en RJ45-poorten maken een netwerkverbinding met één kabel mogelijk.
- Plug-and-Play mogelijkheid indien ondersteund door uw systeem.
- On-Screen Display (OSD) instellingen voor een gemakkelijke installatie en optimalisatie van het scherm.
- Vergrendeling van aan/uit- en OSD-knoppen.
- Sleuf voor beveiligingsslot,
- ≤ 0,3 W in stand-by modus.
- Optimaliseer comfort voor de ogen met flikkervrij scherm.

OPMERKING: De mogelijke effecten op de lange termijn van de emissie van blauw licht door de monitor kan schade aan de ogen veroorzaken, waaronder vermoeide ogen of gespannen ogen. De optie ComfortView is ontworpen om de hoeveelheid blauw licht te beperken die de monitor afgeeft om uw oogcomfort te optimaliseren.



Aanduiding van onderdelen en bedieningselementen

Vooraanzicht

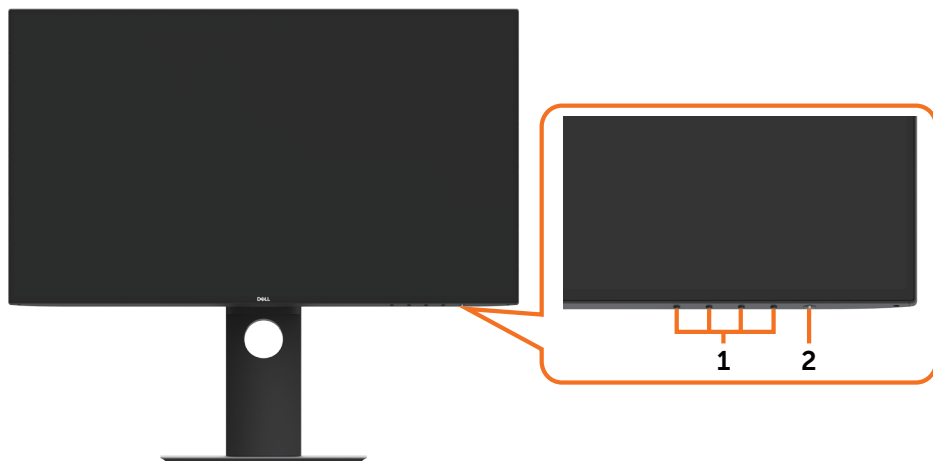

Label	Omschrijving
1	Functietoetsen (voor meer informatie, zie Bediening van de monitor)
2	Aan/uit-knop (met LED-indicator)



Achteraanzicht



Label	Omschrijving	Gebruik
1	VESA-montage gaten (100 mm x 100 mm-achter VESA-afdekking)	Monteer de monitor tegen de muur met een VESA-compatibele muurmontageset (100 mm x 100 mm).
2	Reglementair label	Geeft een overzicht van de wettelijke goedkeuringen.
3	Knop vrijgave standaard	Maak de voet los van de monitor.
4	Sleuf voor beveiligingsslot	Beveiligt de monitor met een veiligheidskabelslot (apart verkrijgbaar)
5	Mac-adres, streepjescode, serienummer en label met onderhoudstag	Raadpleeg dit label als u contact met Dell moet opnemen voor technische ondersteuning.
6	Sleuf voor kabelbeheer	Gebruik deze om kabels te organiseren door ze door de sleuf te steken.

Zijaanzicht





USB downstream poort

Poort met  batterijpictogram ondersteunt BC 1.2.

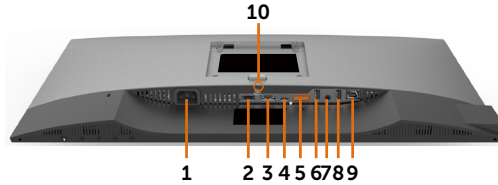

Onderaanzicht



Label	Omschrijving	Gebruik
1	AC voedings poort	Om de stroomkabel van de monitor aan te sluiten.
2	HDMI poort	Sluit uw computer aan met een HDMI-kabel (optioneel).
3	DP poort (in)	Sluit de computer aan met een DP-kabel.
4	USB Type-C/ DisplayPort	Sluit aan op uw computer met de USB Type-C kabel. De USB 3.1 Type-C poort biedt de snelste overdrachtssnelheid en de alternatieve modus met DP 1.4 ondersteunt de maximale resolutie van 1920 x 1080 bij 60 Hz (U2421HE) en 2560 x 1440 bij 60 Hz (U2721DE), PD 20 V/3,25 A, 15 V/3 A, 9 V/3 A, 5 V/3 A. OPMERKING: USB Type-C wordt niet ondersteund door versies van Windows vóór Windows 10.
5	DP poort (uit) 	DP-uitgang voor MST-monitor (multi-stream transport). Raadpleeg voor het inschakelen van MST de instructie in de paragraaf " De monitor aansluiten voor de functie DP MST ". OPMERKING: Verwijder de rubber plug als u de DP uitconnector gebruikt.
6&8	USB downstream-poorten (2)	Sluit een USB-apparaat aan. U kunt deze poorten alleen gebruiken nadat u de USB-kabel (Type-C naar Type-C) van de computer op de monitor hebt aangesloten. Poort met  batterijpictogram ondersteunt Battery laden Rev. 1.2.
7	Audio line-out poort	Sluit luidsprekers aan om audio af te spelen die via USB Type-C of DP audiokanalen komt. Ondersteunt alleen 2-kanaals audio. OPMERKING: De audio line-out poort ondersteunt geen hoofdtelefoons.
9	RJ-45 connector	Verbinding met internet U kunt pas op internet surfen via RJ45 nadat u de USB-kabel (Type-A naar Type-C of Type-C naar Type-C) van de computer op de monitor hebt aangesloten.
10	Standaardslot	Zet de voet vast op de monitor met een schroef van M3 x 6 mm (U2721DE)/ M3 x 8 mm (U2421HE) (schroef niet meegeleverd).



Monitor Specificaties

Model	U2421HE	U2721DE
Type scherm	Actieve matrix - TFT LCD	Actieve matrix - TFT LCD
Type paneel	In-plane schakeltechnologie	In-plane schakeltechnologie
Beeldverhouding	16:9	16:9
Afmetingen zichtbaar beeld		
Diagonaal	60,47 cm (23,8 in.)	68,47 cm (27 in.)
Actief gebied		
Horizontaal	527,04 mm (20,75 in.)	596,74 mm (23,49 in.)
Verticaal	296,46 mm (11,67 in.)	335,66 mm (13,21 in.)
Oppervlak	156246,3 mm ² (242,15 in. ²)	200301,7 mm ² (310,30 in. ²)
Pixelgrootte	0,2745 mm x 0,2745 mm	0,233 mm x 0,233 mm
Pixel per inch (PPI)	92,5	109
Kijkhoek		
Horizontaal	178° (standaard)	178° (standaard)
Verticaal	178° (standaard)	178° (standaard)
Helderheid	250 cd/m ² (standaard)	350 cd/m ² (standaard)
Contrastverhouding	1000 tot 1 (standaard)	1000 tot 1 (standaard)
Scherfcoating	Anti-spiegeling behandeling van de front-polarisator (3H) harde coating	Anti-spiegeling behandeling van de front-polarisator (3H) harde coating
Verlichting	LED	LED
Reactietijd (grijs naar grijs)	5 ms (snelle modus) 8 ms (normale modus)	5 ms (snelle modus) 8 ms (normale modus)
Kleurdiepte	16,7 miljoen kleuren	16,7 miljoen kleuren
Kleurengamma*	99% sRGB 99% REC709 85% DCI-P3	99% sRGB 99% REC709 85% DCI-P3
Nauwkeurigheid kalibratie	Delta E < 2 (gemiddeld)	Delta E < 2 (gemiddeld)



Aansluitingen	<ul style="list-style-type: none"> • 1 x DP 1.4 (HDCP 1.4) • 1 x HDMI1.4 (HDCP 1.4) • 1 x USB Type-C (alternatieve modus met DisplayPort 1.4, USB 3.1 upstream-poort, Power Delivery PD tot 65 W) • 1 x DP (Out) met MST (HDCP 1.4) • 2 x USB 3.0 downstream poort • 2 x USB 3.0 met BC1.2 laadmogelijkheid bij 2A (max) • 1 x analoog 2.0 audio line out (3,5 mm aansluiting) • 1 x RJ45 	<ul style="list-style-type: none"> • 1 x DP 1.4 (HDCP 1.4) • 1 x HDMI1.4 (HDCP 1.4) • 1 x USB Type-C (alternatieve modus met DisplayPort 1.4, USB 3.1 upstream-poort, Power Delivery PD tot 65 W) • 1 x DP (Out) met MST (HDCP 1.4) • 2 x USB 3.0 downstream poort • 2 x USB 3.0 met BC1.2 laadmogelijkheid bij 2A (max) • 1 x analoog 2.0 audio line out (3,5 mm aansluiting) • 1 x RJ45
Breedte rand (rand van monitor tot actief gebied)	5,0 mm (Boven) 5,1 mm (Links/Rechts) 8,0 mm (Onder)	6,90 mm (Boven) 6,90 mm (Links/Rechts) 8,1 mm (Onder)
Instelbaarheid		
In hoogte instelbare standaard	130 mm	130 mm
Kantelen	-5° tot 21°	-5° tot 21°
Draaien	-40° tot 40°	-40° tot 40°
Kabelbeheer	Ja	Ja
Compatibel met Dell Display Manager (DDM)	Easy Arrange (Eenvoudig ordenen) en andere belangrijke opties	Easy Arrange (Eenvoudig ordenen) en andere belangrijke opties
Beveiliging	Sleuf voor veiligheidsslot (kabelslot afzonderlijk verkrijgbaar) Sleuf voor antidiefstalslot (aan paneel)	Sleuf voor veiligheidsslot (kabelslot afzonderlijk verkrijgbaar) Sleuf voor antidiefstalslot (aan paneel)

* Alleen bij eigen scherm, onder voorinstelling Aangepaste modus.

Resolutie Specificaties

Model	U2421HE	U2721DE
Horizontaal scanbereik	30 kHz tot 83 kHz	30 kHz tot 90 kHz
Verticaal scanbereik	56 Hz tot 76 Hz	56 Hz tot 76 Hz
Maximale vooraf ingestelde resolutie	1920 x 1080 bij 60 MHz	2560 x 1440 bij 60 MHz
Videoweergavecapaciteiten (DP & USB Type-C weergave)	480i, 480p, 576i, 576p, 720p, 1080i, 1080p	480i, 480p, 576i, 576p, 720p, 1080i, 1080p



Vooraf ingestelde beeldschermmodi

U2421HE

Beeldschermmodus	Horizontale frequentie (kHz)	Verticale frequentie (Hz)	Pixelklok (MHz)	Synchronisatiepolariteit (horizontaal/verticaal)
720 x 400	31,5	70,0	28,3	-/+
VESA, 640 x 480	31,5	60,0	25,2	-/-
VESA, 640 x 480	37,5	75,0	31,5	-/-
VESA, 800 x 600	37,9	60,3	40,0	+/+
VESA, 800 x 600	46,9	75,0	49,5	+/+
VESA, 1024 x 768	48,4	60,0	65,0	-/-
VESA, 1024 x 768	60,0	75,0	78,8	+/+
VESA, 1152 x 864	67,5	75,0	108,0	+/+
VESA, 1280 x 1024	64,0	60,0	108,0	+/+
VESA, 1280 x 1024	80,0	75,0	135,0	+/+
VESA 1600 x 900	60,0	60,0	108,0	-/+
VESA, 1920 x 1080	67,5	60,0	148,5	+/+

U2721DE

Beeldschermmodus	Horizontale frequentie (kHz)	Verticale frequentie (Hz)	Pixelklok (MHz)	Synchronisatiepolariteit (horizontaal/verticaal)
720 x 400	31,5	70,0	28,3	-/+
VESA, 640 x 480	31,5	60,0	25,2	-/-
VESA, 640 x 480	37,5	75,0	31,5	-/-
VESA, 800 x 600	37,9	60,3	40,0	+/+
VESA, 800 x 600	46,9	75,0	49,5	+/+
VESA, 1024 x 768	48,4	60,0	65,0	-/-
VESA, 1024 x 768	60,0	75,0	78,8	+/+
VESA, 1152 x 864	67,5	75,0	108,0	+/+
VESA, 1280 x 1024	64,0	60,0	108,0	+/+
VESA, 1280 x 1024	80,0	75,0	135,0	+/+
VESA, 1600 x 1200	75,0	60,0	162,0	+/+
VESA, 1920 x 1080	67,5	60,0	148,5	+/+
VESA, 2048 x 1080	66,58	60,0	147,16	+/-
CVR, 2560 x 1440	88,8	60,0	241,5	+/-



DP MST Multi-Stream Transport (MST) Modi

U2421HE

MST bron monitor	Maximaal aantal ondersteunde externe monitoren
	1920 x 1080/60 Hz
1920 x 1080/60 Hz	3

OPMERKING: De maximaal ondersteunde resolutie van een externe monitor is 1920 x 1080 60 Hz.

U2721DE

MST bron monitor	Maximaal aantal ondersteunde externe monitoren
	2560 x 1440/60 Hz
2560 x 1440/60 Hz	1

OPMERKING: De maximaal ondersteunde resolutie van een externe monitor is 2560 x 1440 60 Hz.

USB-C MST-modi voor Multi-Stream Transport (MST)

U2421HE

OSD Display Info: Verbindingssnelheid (stroom)	Maximaal aantal ondersteunde externe monitoren
HBR3	2
HBR2	1

U2721DE

OSD Display Info: Verbindingssnelheid (stroom)	Maximaal aantal ondersteunde externe monitoren
HBR3 (Hoge resolutie)	1
HBR3 (Hoge datasnelheid)	0
HBR2 (Hoge resolutie)	1
HBR2 (Hoge datasnelheid)	0



Elektrische specificaties

Model		U2421HE/U2721DE
Video-invoersignalen		<ul style="list-style-type: none"> • Digitaal videosignaal voor elke differentiële lijn Per differentiële lijn bij 100 ohm impedantie • Ondersteuning DP/USB Type-C signaalingang
Ingangsspanning/frequentie/stroom		100-240 VAC / 50 of 60 Hz \pm 3 Hz / 1,8 A (maximum)
Inschakelstroom		120 V: 30 A (max.) 240 V: 60 A (max.)
Energieverbruik	U2421HE	0,2 W (modus Uit) ¹ 0,2 W (stand-by modus) ¹ 12,9 W (Aan stand) ¹ 140 W (Max) ² 12,87 W (P_{on}) ³ 43,56 kWh (TEC) ³
	U2721DE	0,2 W (modus Uit) ¹ 0,2 W (stand-by modus) ¹ 22,6 W (modus Aan) ¹ 160 W (Max) ² 19,9 W (P_{on}) ³ 64,3 kWh (TEC) ³

¹ Zoals gedefinieerd in EU 2019/2021 en EU 2019/2013.

² Maximale instelling helderheid en contrast met maximale stroomoverdracht op alle USB-poorten.

³ P_{on} : Stroomgebruik van modus Aan zoals gedefinieerd in Energy Star versie 8.0.
TEC: Totaal energieverbruik in kWh zoals gedefinieerd in Energy Star versie 8.0.

Dit document is uitsluitend ter informatie en geeft laboratoriumprestaties aan. Uw product kan anders presteren, afhankelijk van de software, componenten en randapparatuur die u hebt besteld, en er is geen verplichting om dergelijke informatie bij te werken. Daarom moet de gebruiker niet op deze informatie vertrouwen bij het nemen van beslissingen over elektrische toleranties en dergelijke. Wij geven geen garantie over de nauwkeurigheid of volledigheid.



 **OPMERKING:** Dit is een **ENERGY STAR** gecertificeerde monitor.



Dit product is gekwalificeerd voor ENERGY STAR in de standaard fabrieksinstellingen die u kunt herstellen met de functie "Fabrieksinstellingen herstellen" in het OSD-menu. Veranderen van de fabrieksinstellingen of inschakelen van andere opties kan het energieverbruik doen toenemen waardoor de in ENERGY STAR gespecificeerde limiet wordt overschreden.



Fysieke kenmerken

Model	U2421HE	U2721DE
Type aansluiting	<ul style="list-style-type: none"> • DP-connector (inclusief DP in en DP out) • HDMI-connector • USB Type-C-aansluiting • Audio line-out • RJ45 connector • USB 3.0 downstream poortconnector x 4 (Poort met  batterijpictogram ondersteunt BC 1.2.)	<ul style="list-style-type: none"> • DP-connector (inclusief DP in en DP out) • HDMI-connector • USB Type-C-aansluiting • Audio line-out • RJ45 connector • USB 3.0 downstream poortconnector x 4 (Poort met  batterijpictogram ondersteunt BC 1.2.)
Type signaalkabel	DP naar DP 1.8 M kabel USB Type-C 1.0 M kabel	DP naar DP 1.8 M kabel USB Type-C 1.0 M kabel
Afmetingen (met voet)		
Hoogte (volledig omhoog)	478,4 mm (18,84 in.)	520,2 mm (20,48 in.)
Hoogte (ingedrukt)	348,4 mm (13,72 in.)	390,2 mm (15,36 in.)
Breedte	538,5 mm (21,20 in.)	612,2 mm (24,10 in.)
Diepte	165,0 mm (6,50 in.)	180,0 mm (7,09 in.)
Afmetingen (zonder voet)		
Hoogte	313,7 mm (12,35 in.)	355,0 mm (13,98 in.)
Breedte	538,5 mm (21,20 in.)	612,2 mm (24,10 in.)
Diepte	39,0 mm (1,54 in.)	39,0 mm (1,54 in.)
Afmetingen voet		
Hoogte (volledig omhoog)	393,5 mm (15,49 in.)	413,6 mm (16,28 in.)
Hoogte (ingedrukt)	347,0 mm (13,66 in.)	367,1 mm (14,45 in.)
Breedte	218,0 mm (8,58 in.)	230,0 mm (9,06 in.)
Diepte	165,0 mm (6,50 in.)	180,0 mm (7,09 in.)
Gewicht		
Gewicht met verpakking	7,55 kg (16,64 lb)	8,72 kg (19,22 lb)
Gewicht met voet en kabels	5,32 kg (11,73 lb)	6,24 kg (13,75 lb)
Gewicht zonder voet (voor muurmontage of VESA-montage - zonder kabels)	3,37 kg (7,43 lb)	4,19 kg (9,23 lb)
Gewicht van standaardmontage	1,59 kg (3,50 lb)	1,72 kg (3,79 lb)



Milieukeurmerken

Model	U2421HE/U2721DE
Conforme normen	
<ul style="list-style-type: none"> • ENERGY STAR gecertificeerde monitor. • EPEAT-geregistreerd waar van toepassing EPEAT-registratie verschilt per land. Zie www.epeat.net voor registratiestatus per land. • TCO-gecertificeerd scherm. • RoHS-compliant. • BFR-/PVC-vrije monitor (met uitzondering van externe kabels). • Voldoet aan de NFPA 99-eisen voor lekstroom. • Arsenicumvrij glas en kwikvrij uitsluitend voor het paneel. 	
Temperatuur	
In bedrijf	0°C tot 40°C (32°F tot 104°F)
Niet in bedrijf	-20°C tot 60°C (-4°F tot 140°F)
Vochtigheid	
In bedrijf	10% tot 80% (niet-condenserend)
Niet in bedrijf	5% tot 90% (niet-condenserend)
Hoogte	
In bedrijf	5.000 m (16.404 ft) (maximum)
Niet in bedrijf	12,192 m (40.000 ft) (maximum)
Warmte-afgifte	
U2421HE	478,02 BTU/uur (maximum) 44,02 BTU/uur (Aan stand)
U2721DE	546,30 BTU/uur (maximum) 77,11 BTU/uur (modus Aan)



Pentoewijzingen

DP poort (in)

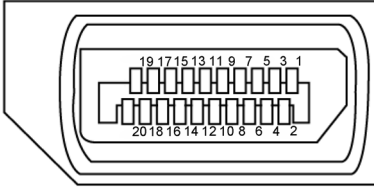

Pen nummer	Kant met 20 pennen van de aangesloten signaalkabel
1	ML3(n)
2	GND
3	ML3(p)
4	ML2(n)
5	GND
6	ML2(p)
7	ML1(n)
8	GND
9	ML1(p)
10	MLO(n)
11	GND
12	MLO(p)
13	CONFIG1
14	CONFIG2
15	AUX CH (p)
16	GND
17	AUX CH (n)
18	Hot Plug Detect
19	Retour
20	DP_PWR



DP poort (uit)

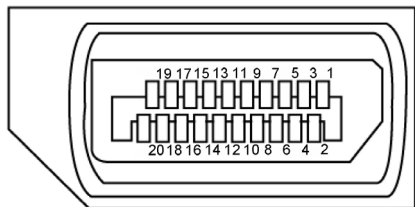

Pen nummer	Kant met 20 pennen van de aangesloten signaalkabel
1	ML0(p)
2	GND
3	ML0(n)
4	ML1(p)
5	GND
6	ML1(n)
7	ML2(p)
8	GND
9	ML2(n)
10	ML3(p)
11	GND
12	ML3(n)
13	CONFIG1
14	CONFIG2
15	AUX CH(p)
16	GND
17	AUX CH(n)
18	Hot Plug Detect
19	Retour
20	DP_PWR



HDMI-poort

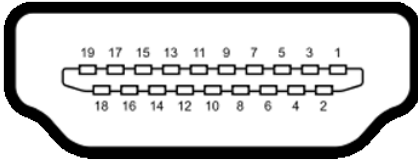

Pen nummer	Kant met 19 pennen van de aangesloten signaalkabel
1	TMDS DATA 2+
2	TMDS DATA 2 AFSCHERMING
3	TMDS DATA 2-
4	TMDS DATA 1+
5	TMDS DATA 1 AFSCHERMING
6	TMDS DATA 1-
7	TMDS DATA 0+
8	TMDS DATA 0 AFSCHERMING
9	TMDS DATA 0-
10	TMDS KLOK+
11	TMDS KLOK AFSCHERMING
12	TMDS KLOK-
13	CEC
14	Gereserveerd (niet aangesloten op apparaat)
15	DDC KLOK (SCL)
16	DDC DATA (SDA)
17	DDC/CEC Aarde
18	+5 V STROOM
19	HOT PLUG DETECT



USB Type-C poort

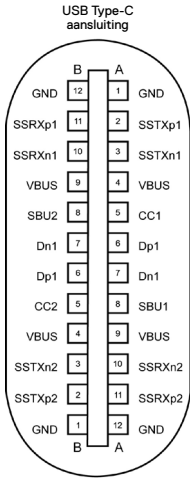



Gewoonlijk aangesloten op een lader via een Type-C-kabel

Pen	Signaal	Pen	Signaal
A1	GND	B12	GND
A2	SSTXp1	B11	SSRXp1
A3	SSTXn1	B10	SSRXn1
A4	VBUS	B9	VBUS
A5	CC1	B8	SBU2
A6	Dp1	B7	Dn1
A7	Dn1	B6	Dp1
A8	SBU1	B5	CC2
A9	VBUS	B4	VBUS
A10	SSRXn2	B3	SSTXn2
A11	SSRXp2	B2	SSTXp2
A12	GND	B1	GND



Universal Serial Bus (USB)

Deze sectie biedt informatie over de USB-poorten op uw monitor.

 **OPMERKING:** Tot 2 A op de USB downstream-poort (poort met  batterij pictogram) met apparaten die voldoen aan BC 1.2; tot 0,9 A op de andere 2 USB downstream-poorten.

Uw computer bevat de volgende USB-poorten:

- 4 downstream - 2 aan de linkerkant, 2 aan de onderkant.

Oplaadpoort - de poorten met  batterij pictogram ondersteunen snelladen indien het apparaat BC 1.2 compatibel is.

 **OPMERKING:** De USB-poorten van de monitor werken alleen als de monitor is ingeschakeld of stand-by staat. In de stand-by-modus, als de USB-kabel (Type-C naar Type-C) is aangesloten, kunnen de USB-poorten normaal werken. Volg anders de OSD-instelling van USB: als de instelling "Aan tijdens stand-by" is, werkt USB normaal, anders is USB uitgeschakeld. Als u de monitor uit- en weer inschakelt, kan het een paar seconden duren voor de aangesloten randapparatuur de normale werking hervat.

Overdrachtsnelheid	Gegevensnelheid	Maximaal energieverbruik (elke poort)
SuperSpeed	5 Gbps	4,5 W
Hi-Snelheid	480 Mbps	2,5 W
Volledige snelheid	12 Mbps	2,5 W

USB downstream poort

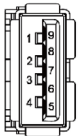

Pen nummer	Signaal
1	VBUS
2	D-
3	D+
4	GND
5	StdA_SSRX-
6	StdA_SSRX+
7	GND_DRAIN
8	StdA_SSTX-
9	StdA_SSTX+
Omhulsel	Afscherming



RJ45-poort (connectorkant)

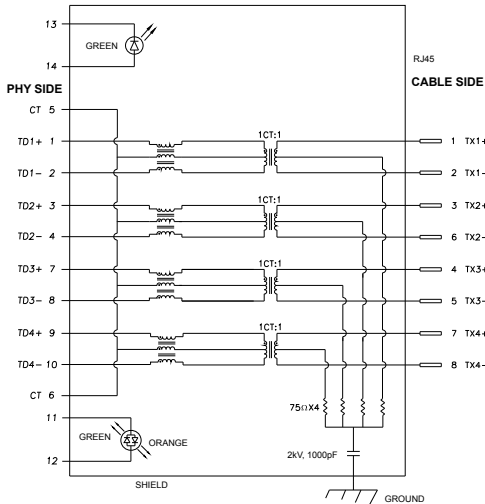

Pen	Signaal	Pen	Signaal
1	TD1 +	8	TD3 -
2	TD1 -	9	TD4 +
3	TD2 +	10	TD4 -
4	TD2 -	11	GROEN_ORANJE
5	CT	12	GROEN_ORANJE
6	CT	13	GROEN
7	TD3 +	14	GROEN

Installatie stuurprogramma

Installeer de Realtek USB GBE Ethernet Controller stuurprogramma voor Dell U2421HE/ U2721DE die beschikbaar is voor uw systeem. Deze is beschikbaar voor downloaden op www.dell.com/support onder "Driver and download".

Netwerk (RJ45) datasnelheid via USB-C op:

- 1). video voorrang: 480 Mbps
- 2). gegevens voorrang: 1000 Mbps

 **OPMERKING:** Deze LAN port ondersteunt 1000Base-T IEEE 802.3az, Mac Adres (afgedrukt op model label) Pass-thru, Wake-on-LAN (WOL) vanuit stand-by (alleen S3) en de functie PXE Boot; deze 3 opties zijn afhankelijk van de BIOS-instelling en de versie van het besturingssysteem.



RJ45-connector LED-status:



LED	Kleur	Omschrijving
Rechter LED	Oranje of Groen	Snelheidsindicator: <ul style="list-style-type: none">• Oranje Aan - 1000 Mbps• Groen Aan - 100 Mbps• Uit - 10 Mbps
Linker LED	Groen	Koppelings-/activiteitsindicator: <ul style="list-style-type: none">• Knippert - activiteit over de poort.• Groen Aan - koppeling wordt opgezet.• Uit - Geen koppeling opgezet.

 **OPMERKING:** De RJ45-kabel wordt niet in de doos meegeleverd.



Plug-and-Play

U kunt de monitor in elk Plug-and-Play-compatibel systeem installeren. De monitor voorziet het computersysteem automatisch van de uitgebreide schermgegevens (EDID) met display data channel (DDC) protocollen zodat de computer zichzelf kan configureren en de monitorinstellingen optimaliseren. De meeste monitorinstallaties vinden automatisch plaats; u kunt desgewenst andere instellingen selecteren. Raadpleeg [De monitor bedienen](#) voor meer informatie over het veranderen van de monitorinstellingen.



Kwaliteit en pixelbeleid LCD-monitor

Tijdens het fabricageproces van de LCD-monitor is het niet ongebruikelijk dat een of meer pixels vast raken in een onveranderde staat. Ze zijn nauwelijks zichtbaar en beïnvloeden de kwaliteit en bruikbaarheid niet. Zie voor meer informatie over het LCD-monitor Pixelbeleid de Dell support site op: <http://www.dell.com/support/monitors>.



De monitor instellen

Bevestigen van de voet

-  **OPMERKING:** De standaard en voet zijn losgekoppeld als de monitor vanaf de fabriek wordt verzonden.
-  **OPMERKING:** De onderstaande procedure is van toepassing op de standaard voet. Als u een ander voetstuk hebt gekocht, raadpleeg dan de documentatie die bij het voetstuk is geleverd om het in te stellen.
-  **LET OP:** Leg de monitor op een vlak, schoon en zacht oppervlak om krassen van het scherm te voorkomen.

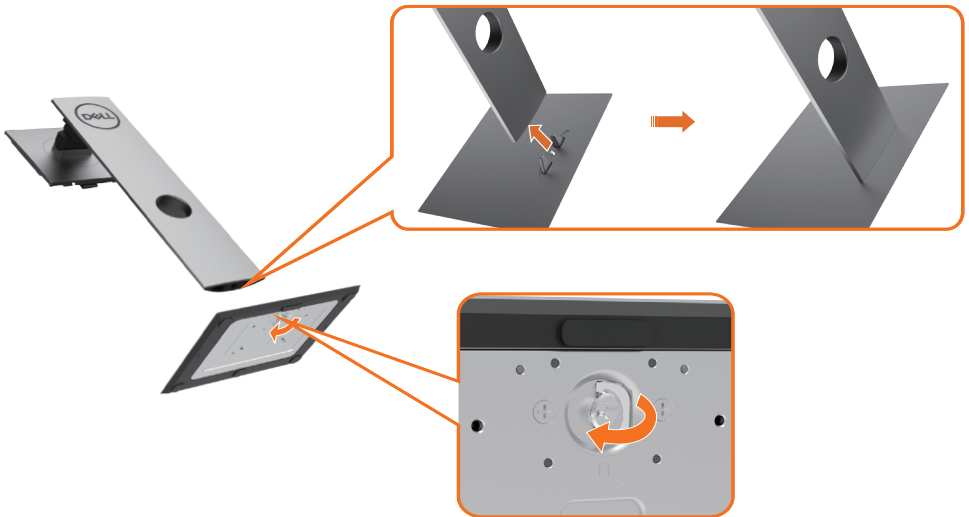

De monitorvoet bevestigen:

- 1 Lijn de uitstekende blokjes van de voet uit met de bijpassende gleuf op de voet.
- 2 Plaats de basisblokken van de voet volledig in de gleuf van de voet.
- 3 Til de schroefhendel op en draai de schroef met de klok mee.
- 4 Nadat u de schroef volledig heeft aangedraaid, vouwt u de schroefbeugel plat in de uitsparing.





- 1 Verwijder de beschermhoes van de monitor en plaats de monitor met de voorzijde naar beneden op de monitor.
- 2 Steek de twee lipjes op het bovenste deel van de standaard in de gleuf aan de achterkant van de monitor.
- 3 Druk de standaard naar beneden tot hij op zijn plaats klikt.



Gebruik van de kantel-, draai- en verticale verlenging

OPMERKING: Dit geldt voor een monitor met een voet. Als u een ander voetstuk hebt gekocht, raadpleeg dan de betreffende installatiegids voor installatie-instructies.

Kantelen, draaien en verticaal uittrekken

Als de voet aan de monitor is bevestigd, kunt u de monitor kantelen voor de prettigste kijkhoek.

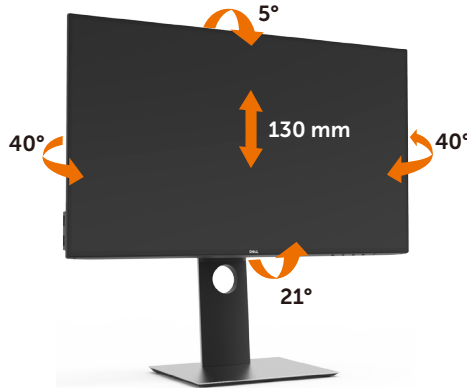

OPMERKING: De voet is losgekoppeld als de monitor vanaf de fabriek wordt verzonden.

De monitor draaien

Voordat u de monitor draait, moet de monitor volledig verticaal zijn uitgeschoven en volledig omhoog zijn gekanteld om te voorkomen dat u de onderrand van de monitor raakt.



OPMERKING: Als u de functie Beeldschermrotatie (liggende versus staande weergave) met uw Dell computer wilt gebruiken, hebt u een bijgewerkte grafische stuurprogramma's nodig die niet bij deze monitor is geleverd. Om het grafische stuurprogramma te downloaden, ga naar www.dell.com/support en raadpleeg de sectie Downloaden voor Videostuurprogramma's voor de nieuwste stuurprogramma-updates.

OPMERKING: In de modus Staande weergave kunt u te maken krijgen met prestatievermindering in grafisch-intensieve toepassingen (3D-gaming, enz.).



De instellingen voor de rotatieweergave van uw systeem aanpassen

Nadat u uw monitor heeft geroteerd, dient u de onderstaande procedure uit te voeren om de instellingen van de Rotation Display van uw systeem aan te passen.

 **OPMERKING:** Als u de monitor met een andere dan een Dell-computer gebruikt, ga dan naar de website van de fabrikant van de grafische stuurprogramma of de website van de computerfabrikant voor informatie over het roteren van de inhoud van het scherm.

Om de instellingen van de Rotation Display aan te passen:

- 1 Klik met de rechtermuisknop op het desktop (bureaublad) en klik op **Properties (Eigenschappen)**.
- 2 Selecteer het tabblad **Instellingen** en klik op **Advanced (Geavanceerd)**.
- 3 Als u een grafische kaart van AMD hebt, selecteer dan het tabblad **Rotatie** en stel de gewenste stand in.
- 4 Als u een grafische kaart van nVidia hebt, klikt u op het tabblad **nVidia**, selecteer in de linkerkolom **NVRotate** en vervolgens de gewenste stand.
- 5 Als u een grafische kaart van Intel® hebt, selecteert u het tabblad **Intel graphics**, klik op **Graphic Properties (Grafische eigenschappen)**, selecteer het tabblad **Rotatie** en stel de gewenste stand in.

 **OPMERKING:** Als u de optie voor rotatie niet ziet of als deze niet goed werkt, ga dan naar www.dell.com/support en download het nieuwste stuurprogramma voor de grafische kaart.



De monitor aansluiten

⚠ WAARSCHUWING: Volg de **Veiligheidsinstructies** voordat u een van de procedures in dit deel uitvoert.

Om de monitor met de computer te verbinden:

- 1 Schakel de computer uit.
- 2 Sluit de DP/USB Type-C kabel van uw monitor aan op de computer.
- 3 Schakel de monitor in.
- 4 Selecteer de juiste ingangsbron in het OSD-menu en schakel de computer in.

📎 OPMERKING: De standaardinstelling van de U2421HE/U2721DE is DP 1.4. Een DP 1.1 grafische kaart wordt mogelijk niet normaal weergegeven. Raadpleeg “**Productspecifieke problemen: geen beeld bij het gebruik van de DP-verbinding met de pc**” om de standaardinstelling te veranderen.

De HDMI-kabel aansluiten (optioneel)



De DP-kabel aansluiten



De monitor aansluiten voor de functie DP Multi-Stream Transport (MST)

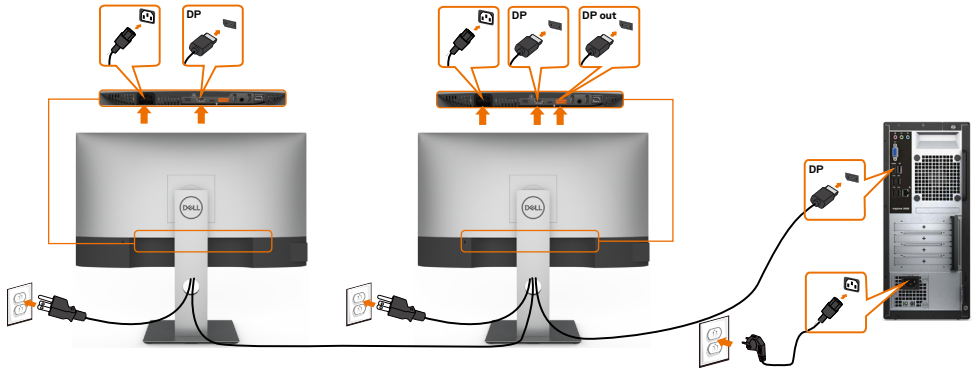

- OPMERKING:** Ondersteunt de optie DP MST. Om gebruik te maken van deze functie moet uw PC grafische kaart gecertificeerd zijn voor DP1.2 met MST optie.
- OPMERKING:** Verwijder de rubber plug als u de DP uit-connector gebruikt.

De USB Type-C kabel aansluiten



De USB-C Type C poort op de monitor:

- Kan alternatief worden gebruikt als USB-C of DisplayPort 1.4.
- Ondersteunt USB Power Delivery (PD), met profielen tot 65 W.

- OPMERKING:** Ongeacht de stroombehoefte/het werkelijke stroomverbruik van uw laptop of de resterende energietijd in uw batterij, is de Dell U2421HE/U2721DE-monitor ontworpen om uw laptop te voorzien van stroom van maximaal 65 W.

Nominaal vermogen (op laptops met USB Type-C met PowerDelivery)	Maximaal laadvermogen
45 W	45 W
65 W	65 W
90 W	Niet ondersteund
130 W	Niet ondersteund



De monitor aansluiten voor de functie USB-C Multi-Stream Transport (MST)

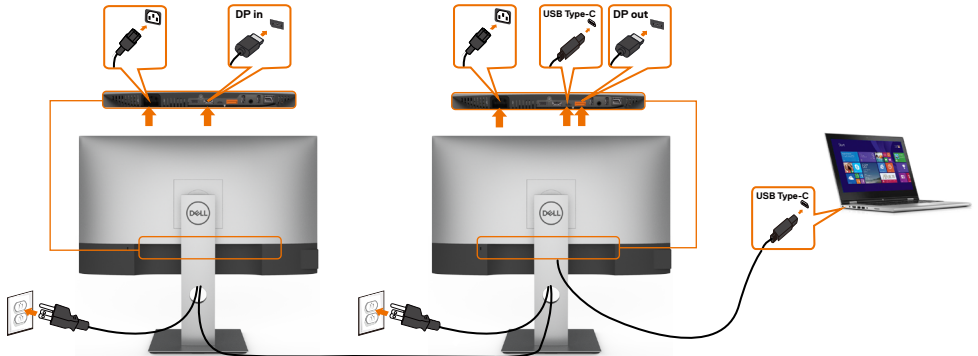

OPMERKING: Het maximale aantal ondersteunde U2721DE via MST is afhankelijk van de bandbreedte van de USB-C-bron. Raadpleeg "[Productspecifieke problemen: geen beeld bij het gebruik van USB-C MST](#)".

OPMERKING: Verwijder de rubber plug als u de DP uit-connector gebruikt.

De monitor aansluiten met een RJ45-kabel (optioneel)



De kabels ordenen



Nadat alle benodigde kabels met de monitor en computer zijn verbonden (zie [De monitor aansluiten](#) voor het aansluiten van de kabels) organiseert u alle kabels zoals hierboven is afgebeeld.

De monitorvoet verwijderen

⚠ VOORZICHTIG: Om krassen op het LCD-scherm te voorkomen terwijl u de standaard verwijdert, moet u ervoor zorgen dat de monitor op een zacht, schoon oppervlak wordt geplaatst.

📌 OPMERKING: De onderstaande procedure is van toepassing op de standaard voet. Als u een ander voetstuk hebt gekocht, raadpleeg dan de documentatie die bij het voetstuk is geleverd om het in te stellen.

De standaard verwijderen:

- 1 Plaats de monitor op een zachte doek of kussen.
- 2 Houd de standaardontgrendelknop ingedrukt.
- 3 Til de standaard op en weg van de monitor.

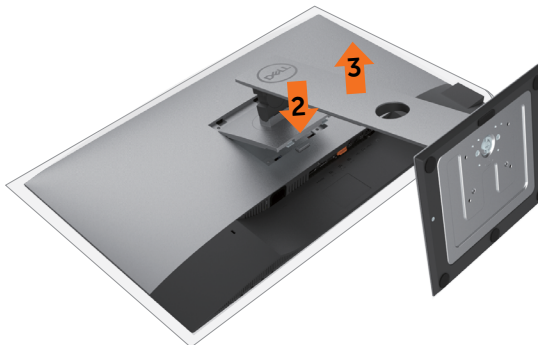

Muurmontage (optioneel)



OPMERKING: Gebruik M4 x 10 mm schroeven om de monitor aan de muurbevestigingskit te bevestigen.

Raadpleeg de instructies die met de VESA-compatibele set voor muurmontage zijn meegeleverd.

- 1 Plaats de monitor op een zachte doek of kussen op een stabiele, vlakke tafel.
- 2 Verwijder de voet.
- 3 Gebruik een kruiskopschroevendraaier om de vier schroeven te verwijderen waarmee de plastic kap vast zit.
- 4 Bevestig de muurbeugel van de muurmontageset op de monitor.
- 5 Monteer de monitor aan de wand volgens de instructies die bij de wandmontagekit worden geleverd.

OPMERKING: Uitsluitend te gebruiken met een UL-, CSA- of GS-genoteerde wandmontagebeugel met een minimumgewicht/belastingscapaciteit van 3,37 kg (U2421HE)/4,19 kg (U2721DE).



De monitor bedienen

De monitor inschakelen

Druk op de knop  om de monitor in te schakelen.



De bedieningselementen op het voorpaneel gebruiken

Gebruik de bedieningsknoppen langs de onderrand van de monitor om de specificaties van het weergegeven beeld in te stellen. Terwijl u deze knoppen gebruikt om de regelaars aan te passen, toont een OSD de numerieke waarden van de kenmerken terwijl ze veranderen.

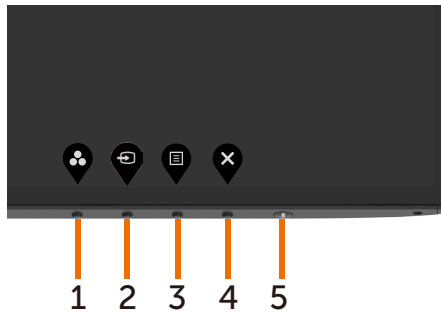

De volgende tabel beschrijft de knoppen op het voorpaneel:

Knop op voorpaneel	Omschrijving
1  Sneltoets: Vooraf ingestelde modi	Gebruik deze knop om te kiezen uit een reeks vooraf ingestelde kleurmodi.
2  Sneltoets: Invoerbron	Gebruik deze toets om te kiezen uit een lijst van Ingangsbronnen.
3  Menu	Gebruik deze menuknop om de schermweergave (OSD) te starten en het OSD-menu te selecteren. Zie Het menusysteem openen .
4  Afsluiten	Gebruik deze knop om terug te keren naar het hoofdmenu of om het OSD-hoofdmenu te sluiten.
5  Aan / uit-knop (met statuslampje)	Om de monitor aan of uit te zetten. Continu wit licht geeft aan dat de monitor is ingeschakeld en normaal functioneert. Knipperend wit licht geeft aan dat de monitor stand-by staat.



De OSD-vergrendelfunctie gebruiken

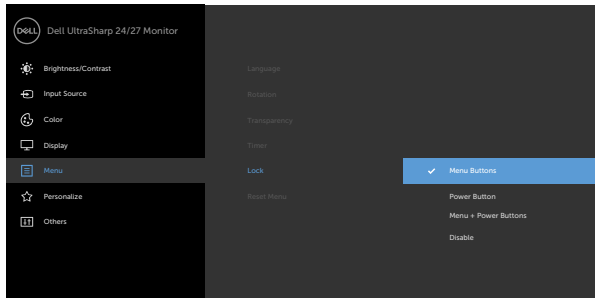

Als de bedieningsknoppen op de monitor vergrendeld zijn, voorkomt u dat anderen deze gebruiken. Het voorkomt tevens per ongeluk activeren bij meerdere naast elkaar opgestelde monitoren.

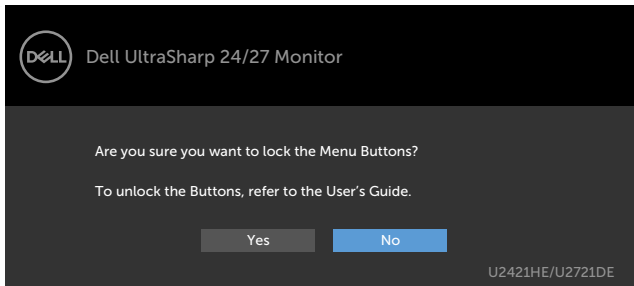

1. Het volgende bericht verschijnt.



2. Selecteer 'Ja' om de knoppen te vergrendelen, de volgende tabel beschrijft de bedieningspictogrammen:

Opties	Omschrijving
1  Menuknoppen vergrendelen	Gebruik dit pictogram om het OSD-menu te vergrendelen.
2  Aan/uit-knop vergrendelen	Gebruik dit pictogram om te voorkomen dat de aan/uit-knop wordt uitgeschakeld.



Opties	Omschrijving
<p>3</p>  <p>Menuknoppen en Aan-/uitknop vergrendelen</p>	<p>Gebruik dit pictogram om het OSD-menu en de aan/uit-knop tegen uitschakelen te vergrendelen.</p>
<p>4</p>  <p>Ingebouwde diagnoses</p>	<p>Gebruik dit pictogram om de ingebouwde diagnose uit te voeren, zie Ingebouwde diagnoses.</p>
<p>3. Houd  4 seconden ingedrukt, Selecteer de volgende tabel voor een beschrijving van de ontgrendelingspictogrammen:</p>	
Opties	Omschrijving
<p>1</p>  <p>Menuknoppen vergrendelen</p>	<p>Gebruik dit pictogram om het OSD-menu te ontgrendelen.</p>
<p>2</p>  <p>Aan/uit-knop vergrendelen</p>	<p>Gebruik dit pictogram om de powerknop te ontgrendelen van het uitschakelen.</p>
<p>3</p>  <p>Menuknoppen en Aan-/uitknop vergrendelen</p>	<p>Gebruik dit pictogram om het OSD-menu te ontgrendelen en de aan/uit-knop uit te schakelen.</p>



Knop op voorpaneel

Gebruik de knoppen op de voorkant van de monitor om de beeldinstellingen aan te passen.

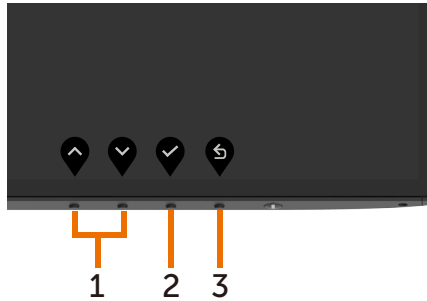



Knop op voorpaneel	Omschrijving
1  Omhoog  Omlaag	Gebruik de knoppen Omhoog (verhogen) en Omlaag (verlagen) om items in het OSD-menu in te stellen.
2  OK	Gebruik de knop OK om de keuze te bevestigen.
3  Terug	Gebruik de knop Terug om terug te keren naar het vorige menu.



Het On-Screen Display (OSD) menu gebruiken

Het menusysteem openen

 **OPMERKING:** De wijzigingen die u aanbrengt met het OSD-menu worden automatisch opgeslagen als u naar een ander OSD-menu gaat, als u het OSD-menu verlaat of als het OSD-menu automatisch sluit.

- 1 Druk op de  toets om het OSD-menu te starten en het hoofdmenu weer te geven.

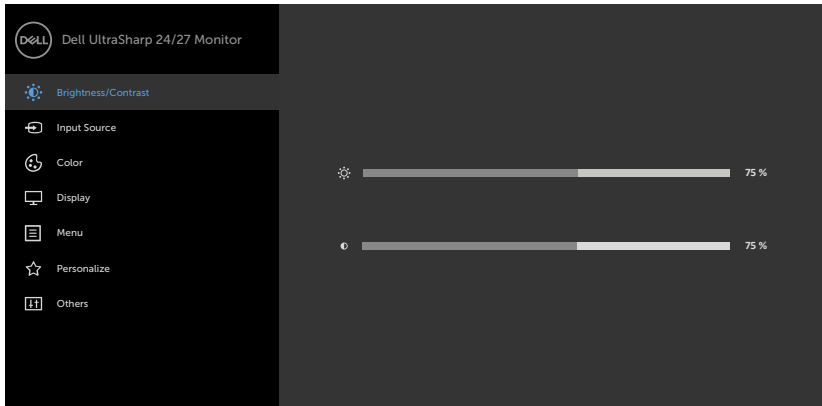

- 2 Druk op de knoppen  en  om tussen de opties te navigeren. Terwijl u van het ene naar het andere pictogram gaat, worden de namen van de opties gemarkeerd.
- 3 Druk eenmaal op knop  of  of  om de gemarkeerde optie te activeren.
- 4 Druk op de knoppen  en  om de gewenste parameter te selecteren.
- 5 Druk op  om de schuifbalk te openen en gebruik vervolgens knop  of , afhankelijk van de indicatoren op het scherm, om veranderingen aan te brengen.
- 6 Selecteer  om terug te keren naar het vorige menu of  om de optie te accepteren en terug te keren naar het vorige menu.



Pictogram Menu en submenu's

Omschrijving



Brightness/Contrast (Helderheid/contrast)

Gebruik dit menu om **Brightness/Contrast (Helderheid/contrast)** in te stellen.

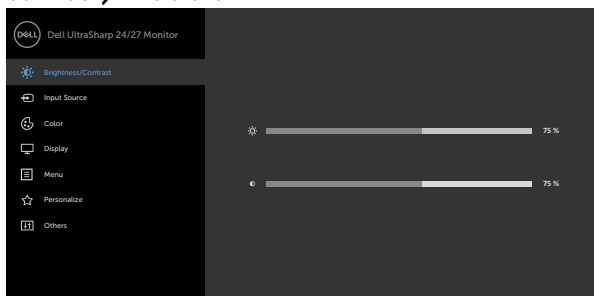

Brightness (Helderheid)



Brightness (Helderheid) past de helderheid van de achtergrondverlichting aan (minimum 0; maximum 100).

Druk op toets  om de helderheid te verhogen.

Druk op knop  om de helderheid te verminderen.

Contrast

Stel eerst de **Brightness (Helderheid)** in en daarna alleen het **Contrast** als verdere afstelling nodig is.

Druk op toets  om het contrast te verhogen en druk op toets  om het contrast te verlagen (tussen 0 en 100).





Contrast stelt het verschil in tussen donker en licht op het monitor scherm.

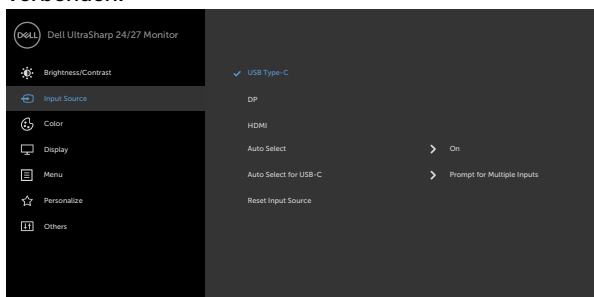

Input Source (Invoerbron)

Gebruik het menu **Input Source (Invoerbron)** om te selecteren tussen verschillende video-ingangen die met uw monitor zijn verbonden.



Pictogram	Menu en submenu's	Omschrijving
	USB Type-C	Selecteer USB Type-C ingang als u de USB Type-C-aansluiting gebruikt. Gebruik  om de USB Type-C ingangsbron te selecteren.
	DP	Selecteer de ingang DP als u de DP (DisplayPort) connector gebruikt. Gebruik  om de DP ingangsbron te selecteren.
	HDMI	Selecteer de ingang HDMI als u de HDMI-connector gebruikt. Gebruik  om de HDMI-invoerbron te selecteren.
	Auto Select (Automatisch selecteren)	Gebruik  om Auto Select (automatische selectie) , te selecteren, de monitor zoekt naar beschikbare invoerbronnen.
	Auto Select for USB-C (Automatisch kiezen voor USB-C)	Hiermee kunt u automatische selectie voor USB Type-C instellen op: <ul style="list-style-type: none"> • Prompt for Multiple Inputs (Vragen om meerdere ingangen): Toont altijd het bericht wisselen naar USB Type-C Video ingang zodat de gebruiker al dan niet wisselen kan kiezen. • Yes (Ja): De monitor wisselt altijd naar USB Type-C video zonder hierom te vragen als USB Type-C is aangesloten. • No (Nee): De monitor wisselt NIET automatisch naar USB Type-C video van een andere beschikbare ingang.
	Reset Input Source (Invoerbron opnieuw instellen)	Zet de Input Source (Invoerbron)-instellingen van de monitor terug naar de fabrieksinstellingen.



Color (Kleur)

Gebruik het menu **Color (Kleur)** om de kleurinstelmodus aan te passen.

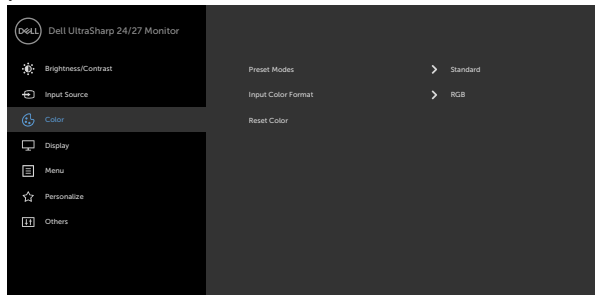

**Preset Modes
(Vooraf
ingestelde
modi)**

Wanneer u **Preset Modes (Vooraf ingestelde modi)** selecteert, kunt u kiezen uit **Standard (Standaard)**, **ComfortView**, **Multiscreen Match**, **Movie (Film)**, **Game (Spel)**, **Color Temp. (Kleurtemperatuur)** of **Custom Color (Aangepaste kleur)** uit de lijst kiezen.

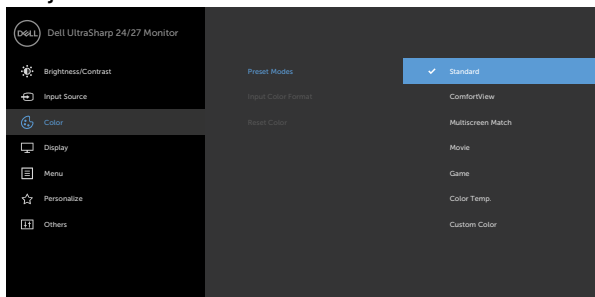

- **Standard (Standaard):** Standaard kleurinstellingen. Dit is de standaard vooraf ingestelde modus.
- **ComfortView:** Verlaagt de hoeveelheid blauw licht die het scherm afgeeft om het kijken aangenamer voor uw ogen te maken.
OPMERKING: Om het risico van gespannen ogen en pijn in nek/armen/rug/schouders te voorkomen door langdurig gebruik van de monitor, adviseren we om:
 - Stel het scherm in op ongeveer 50 tot 70 cm vanaf uw ogen.
 - Knipper regelmatig om uw ogen vochtig te maken als u met de monitor werkt.
 - Neem elke twee uur een pauze van 20 minuten.
 - Kijk tijdens die pauzes weg van de monitor en staar gedurende minstens 20 seconden naar een ver object op 7 meter afstand.
 - Rek u af en toe uit om nek/armen/rug/schouders te ontspannen tijdens pauzes.
- **Multiscreen Match:** Optie om de witte achtergronden op meerdere monitoren te laten overeenkomen.
- **Movie (Film):** Ideaal voor films.
- **Game (Spel):** Ideaal voor de meeste speltoepassingen.
- **Color Temp. (Kleurtemperatuur):** Het scherm oogt warmer met een rood/gele tint met de schuif ingesteld op 5.000K of koeler met een blauwe tint met de schuif ingesteld op 10.000K.
- **Custom Color (Aangepaste kleur):** Hiermee kunt u de kleurinstellingen handmatig aanpassen. Druk op de knoppen  om de waarden voor rood, groen en blauw aan te passen en uw eigen vooraf ingestelde kleurenmodus te maken.



Picto-gram **Menu en submenu's**

Omschrijving



Input Color Format (Indeling invoerkleuren)

Hiermee kunt u de video-invoermodus instellen op:

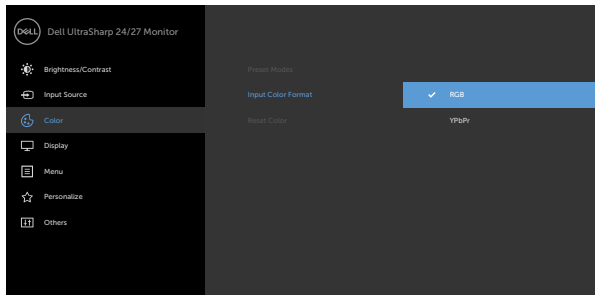

- **RGB**: Selecteer deze optie als uw monitor is aangesloten op een computer (of dvd-speler) met de USB Type-C, DP-kabel.
- **YPbPr**: Selecteer deze optie als de DVD-speler alleen YPbPr-uitvoer ondersteunt.



Hue (Tint)

Gebruik  of  om de tint aan te passen van 0 tot 100. **OPMERKING:** Instelling van de tint is alleen beschikbaar voor de Film modus en de Spel modus.

Saturation (Verzadiging)

Gebruik  of  om de verzadiging aan te passen van 0 tot 100. **OPMERKING:** Instelling van de verzadiging is alleen beschikbaar voor de Film modus en de Spel modus.

Reset Color (Kleur resetten)



Zet de kleurinstellingen van de monitor terug naar de fabrieksinstellingen.

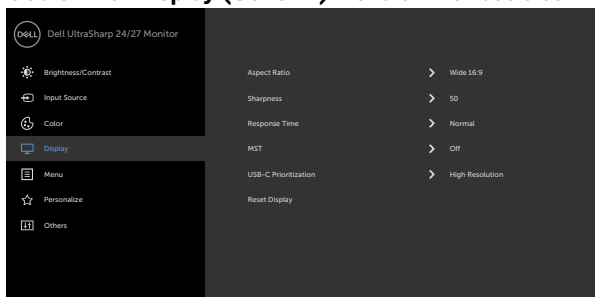

Display (Scherm)

Gebruik het **Display (Scherm)** menu om het beeld aan te passen.



Pictogram	Menu en submenu's	Omschrijving
	Aspect Ratio (Beeldverhouding)	Stel de beeldverhouding in op Wide 16:9, Auto Resize (Automatisch aanpassen), 4:3, 1:1 .
	Sharpness (Scherpte)	Laat het beeld er scherper of zachter uitzien. Gebruik  of  om de scherppte aan te passen van 0 tot 100.
	Response Time (Reactietijd)	Hiermee stelt u de Response Time (Reactietijd) in op Normal (Normaal) of Fast (Snel) .
	MST	DP Multi Stream Transport, Stel in op AAN om MST (DP out) in te schakelen, stel in op UIT om de functie MST uit te schakelen. OPMERKING: Wanneer DP/USB Type-C upstream kabel en DP downstream kabel zijn aangesloten, zal de monitor automatisch MST = ON instellen, deze actie wordt slechts eenmaal uitgevoerd na een fabrieksreset of een schermreset.
	USB-C Prioritization (USB-C-prioritering) (alleen U2721DE)	Hiermee kunt u de prioriteit instellen voor gegevensoverdracht met een hoge resolutie (High Resolution) of hoge snelheid (High Data Speed) bij het gebruik van de USB Type-C-poort/ DisplayPoort. OPMERKING: Als uw pc geen ingebouwde batterij heeft en rechtstreeks wordt gevoed via de USB Type-C-poort van de monitor (zoals de Dell OptiPlex Ultra Desktop), zou het wijzigen van de USB-C Prioritization (USB-C-prioritering) tijdens het gebruik de stroomtoevoer van de monitor naar de pc onderbreken. Stel opladen via USB-C in op On During Power Off (Aan tijdens uitschakelen) en raadpleeg USB-C-prioriteit instellen wanneer opladen via USB-C is ingesteld op Aan tijdens uitschakelen .
	Reset Display (Beeldscherm resetten)	Herstelt de fabrieksinstellingen voor de beeldscherminstellingen.



Pictogram Menu en submenu's





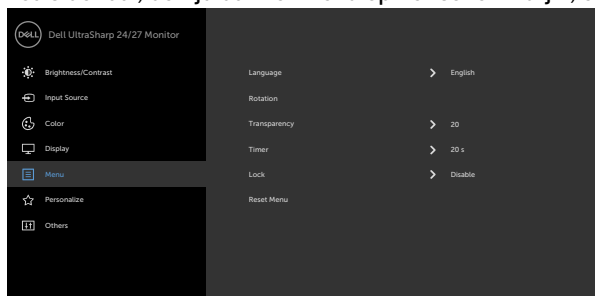

Menu

Omschrijving

Selecteer deze optie om de instellingen van OSD aan te passen, zoals de taal, de tijd dat het menu op het scherm blijft, enzovoort.



Language (Taal)	Stel het OSD-weergave in op een van acht talen. (English, Español, Français, Deutsch, Brazilian Português, Russisch, Vereenvoudigd Chinees of Japans).
Rotation (Rotatie)	Draait het OSD met 0/90/180/270 graden. U kunt het menu aanpassen aan de rotatie van uw beeldscherm.
Transparency (Transparantie)	Selecteer deze optie om de menutransparantie te veranderen door  en  te gebruiken (min. 0/max. 100).
Timer	OSD Hold Time (Vasthoudtijd OSD): Stelt de tijdsduur in dat de OSD actief blijft nadat u op een knop hebt gedrukt. Gebruik de toetsen  en  om de schuif af te stellen in stappen van 1 seconde, van 5 tot 60 seconden.



Picto-gram Menu en submenu's

Omschrijving

Lock (Vergrendelen)

Controleert gebruikerstoegang tot aanpassingen. De knoppen zijn vergrendeld.

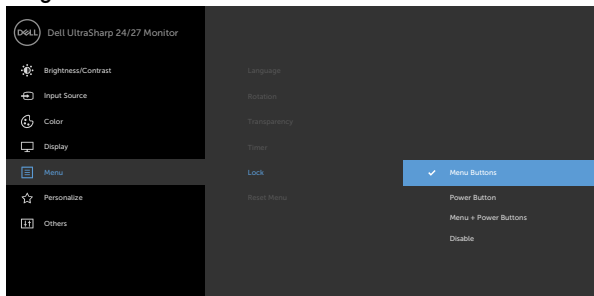

- **Menu Buttons (Menuknoppen):** Via OSD om de Menuknoppen te vergrendelen.
- **Power Button (Aan/uit-knop):** Via OSD om de Aan-/uitknop te vergrendelen.
- **Menu + Power Buttons (Menu + aan-/uitknoppen):** Via OSD om alle menu- en aan-/uitknoppen te vergrendelen.
- **Disable (Uitschakelen):** Houd toets  links van de aan-/uitknop 4 seconden ingedrukt.

Reset Menu (Menu Resetten)

Herstelt de fabrieksinstellingen voor het menu.



Pictogram Menu en submenu's

Omschrijving



Personalize (Personalisering)

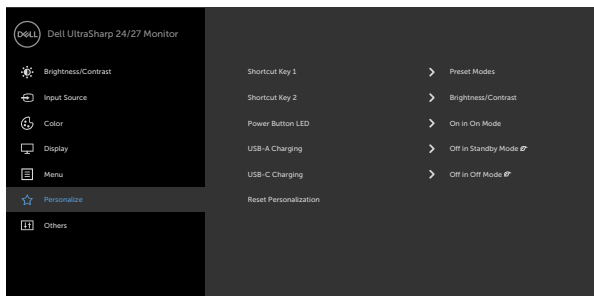

Shortcut key 1 (Sneltoets 1)	Selecteer uit Preset Modes (Vooraf ingestelde modi) , Brightness/Contrast (Helderheid/contrast) , Input Source (Invoerbron) , Aspect Ratio (Beeldverhouding) , Rotation (Rotatie) ingesteld als sneltoets 1.
Shortcut key 2 (Sneltoets 2)	Kiezen uit Preset Modes (Vooraf ingestelde modi) , Brightness/Contrast (Helderheid/contrast) , Input Source (Invoerbron) , Aspect Ratio (Beeldverhouding) , Rotation (Rotatie) ingesteld als sneltoets 2.
Power Button LED (Aan/uit-knop LED)	Hiermee kunt u de staat van het lampje in de aan/uit-knop instellen om energie te besparen.
USB-A Charging (USB-A Opladen)	Hiermee kunt u de oplaadfunctie voor USB Type-A (downstream-poorten) in- of uitschakelen tijdens de stand-bymodus van de monitor. OPMERKING: Deze optie is alleen beschikbaar wanneer de USB Type-C (Upstream poort) kabel is losgekoppeld. Als de USB Type-C kabel is aangesloten, volgt USB-A opladen de USB-host voedingsstatus en is de optie niet toegankelijk. OPMERKING: Deze optie werd voorheen "USB" genoemd in oudere monitorfirmware-revisies.
USB-C Charging (USB-C opladen)	Hiermee kunt u de functie Altijd-aan USB Type-C-opladen in- of uitschakelen tijdens de uit-stand van de monitor.
Reset Personalization (Personalisatie opnieuw instellen)	Herstelt fabrieksinstellingen voor sneltoetsen.



Picto- Menu en submenu's

Omschrijving



Others (Overige)

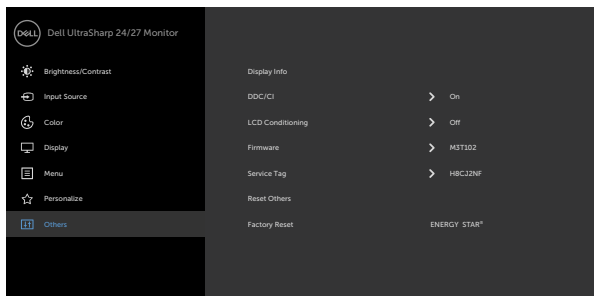

Selecteer deze optie om de OSD-instellingen aan te passen zoals de **DDC/CI**, **LCD Conditioning (LCD conditionering)**, enzovoort.

Display Info (Info weergeven)

Toont de huidige instellingen van de monitor.

DDC/CI

Met **DDC/CI** (Display Data Channel/Command Interface) kunt u de monitorinstellingen aanpassen met software op uw computer. Selecteer **Off (Uit)** om deze optie uit te schakelen. Schakel deze functie in voor de beste gebruikerservaring en optimale prestaties van de monitor.

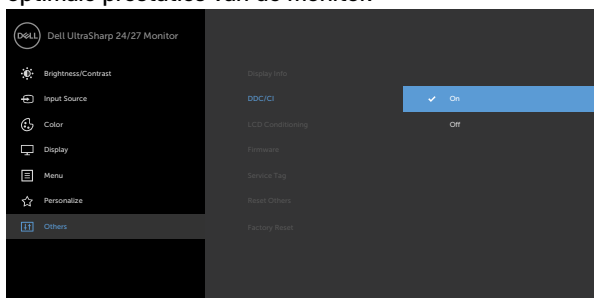

Picto- Menu en submenu's

Omschrijving

LCD Conditioning (LCD conditionering)

Helpt kleine gevallen van beeldretentie te verminderen. Afhankelijk van de mate waarin beelden blijven "hangen", kan het even duren voordat het programma is uitgevoerd. Selecteer **On (Aan)** om het proces te starten.

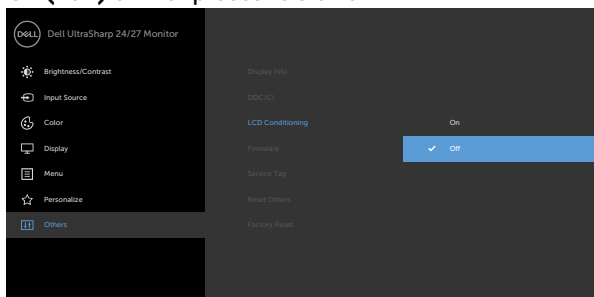

Firmware

Firmware versie.

Service Tag

Toont de Service Tag. De Service Tag is een unieke alfanumerieke aanduiding waarmee Dell de productspecificaties kan identificeren en de garantie beoordelen.

OPMERKING: De Service Tag is tevens afgedrukt op een label op de achterkant van de kap.

Reset Others (Overige resetten)

Zet andere instellingen, zoals **DDC/CI**, terug naar de fabrieksinstellingen.

Factory Reset (Fabrieksinstellingen)

Herstelt de fabrieksinstellingen voor alle vooraf ingestelde waarden. Dit zijn ook de instellingen voor **ENERGY STAR®**-tests.

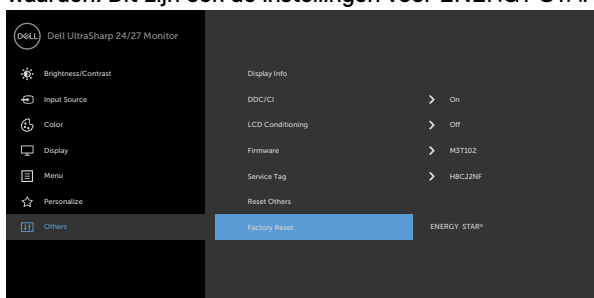

OSD-waarschuwingsberichten

Als de monitor een bepaalde resolutie niet ondersteunt, verschijnt het volgende bericht:

U2421HE

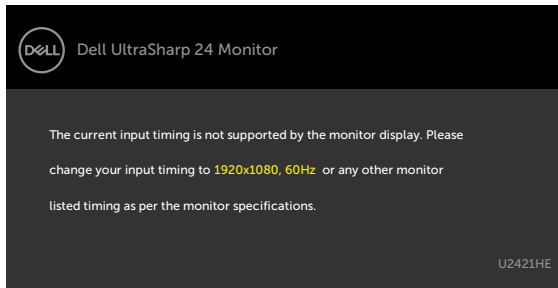

U2721DE

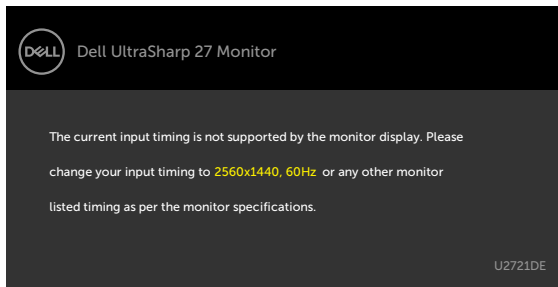

Dit betekent dat de monitor niet kan synchroniseren met het signaal dat deze van de computer ontvangt. Raadpleeg [Monitor specificaties](#) voor de horizontale en verticale frequentie bereiken die deze monitor ondersteunt. Aanbevolen modus is 1920 x 1080 (U2421HE) / 2560 x 1440 (U2721DE).

Voordat de functie DDC/CI wordt uitgeschakeld, wordt het volgende bericht weergegeven:

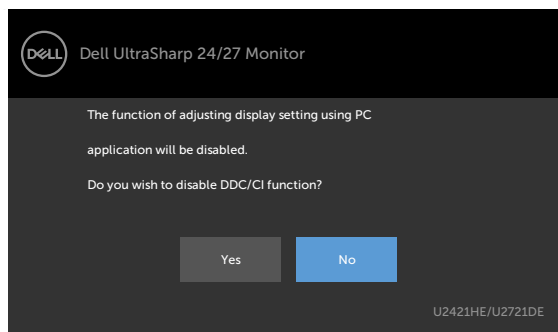

Als de monitor naar de **Standby (Stand-by)** modus gaat, verschijnt het volgende bericht:

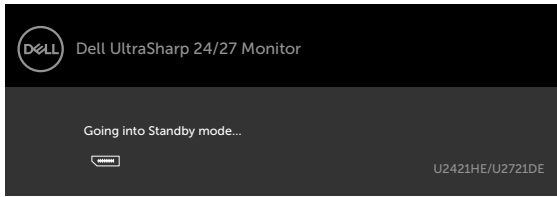

Activeer de computer en wek de monitor om toegang te krijgen tot het **OSD**.

Als u op een andere dan de aan/uit-knop drukt, verschijnt het volgende bericht afhankelijk van de geselecteerde ingang:

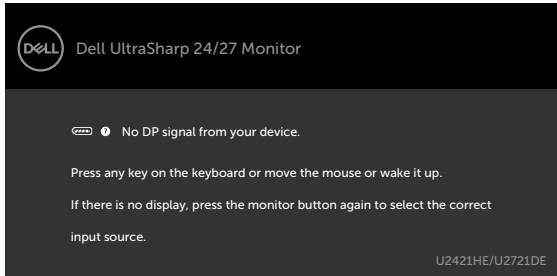

Als een DP- of USB Type-C-ingang is geselecteerd en de overeenkomstige kabel is niet aangesloten, verschijnt een zwevend dialogvenster zoals hieronder afgebeeld.

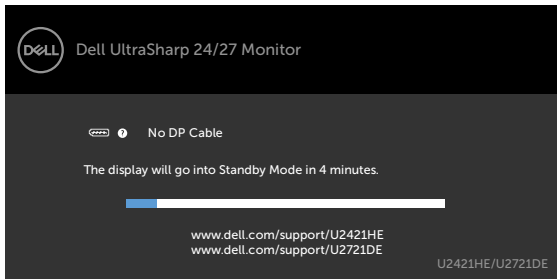

of

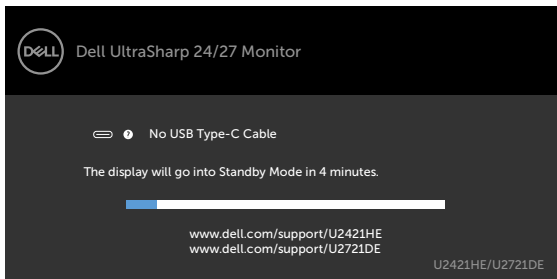

Een bericht verschijnt als de kabel die de alternatieve DP-modus ondersteunt met de monitor is verbonden, onder de volgende omstandigheden:

- Wanneer **Auto Select for USB-C (Automatisch kiezen voor USB-C)** is ingesteld op **Prompt for Multiple Inputs (Vragen om meerdere ingangen)**.
- Als de DP kabel met de monitor is verbonden.

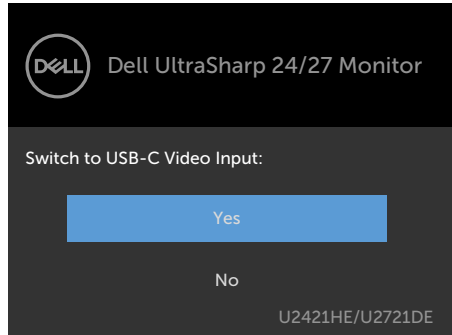

Als **USB-C Charging (USB-C opladen)** is ingesteld op **Off During Power Off (Uit tijdens uitschakelen)**:

- Wanneer u OSD-items van **USB-C Prioritization (USB-C Prioriteit)** naar **High Resolution (Hoge Resolutie)** selecteert in de weergavefunctie, verschijnt het volgende bericht:

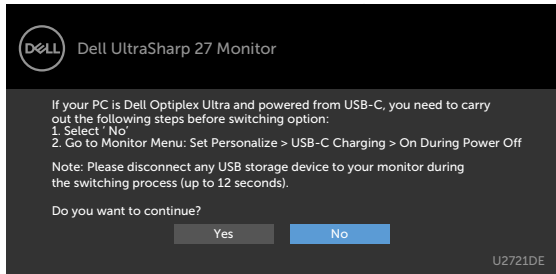

- Wanneer u OSD-items van **USB-C Prioritization (USB-C Prioriteit)** naar **High Data Speed (Hoge datasnelheid)** selecteert in de weergavefunctie, verschijnt het volgende bericht:

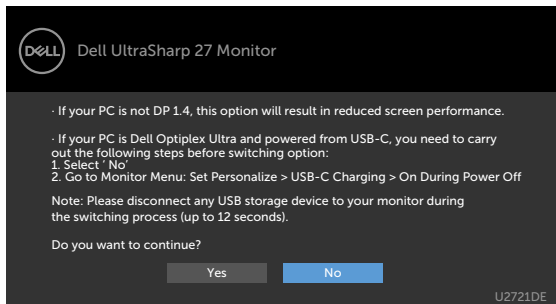

Als **USB-C Charging (USB-C opladen)** is ingesteld op **On During Power Off (Aan tijdens uitschakelen)**, wanneer u OSD-item van **USB-C Prioritization (USB-C Prioriteit)** selecteren op **High Resolution (Hoge Resolutie)** of **High Data Speed (Hoge Gegevenssnelheid)** in Schermfunctie, zal het volgende bericht verschijnen:

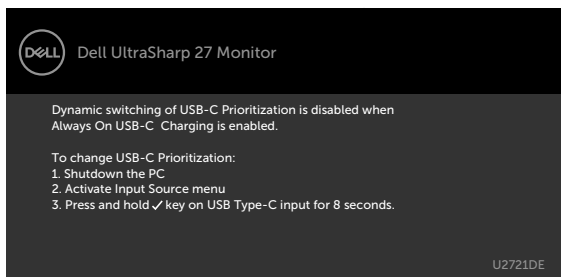

Wanneer **USB-C Charging (USB-C opladen)** is ingesteld op **Off During Power Off (Uit tijdens uitschakelen)** en **USB-C Prioritization (USB-C prioritering)** is ingesteld op **High Data Speed (Hoge gegevenssnelheid)**:

- Selecteer OSD-items van Fabrieksinstellingen terugzetten in Overige functie, het volgende bericht zal verschijnen:

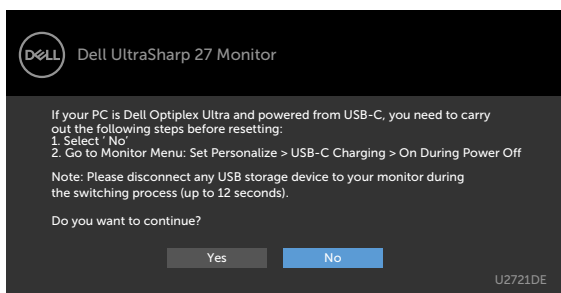

- Selecteer OSD-items van Scherm resetten in Scherm functie, het volgende bericht zal verschijnen:

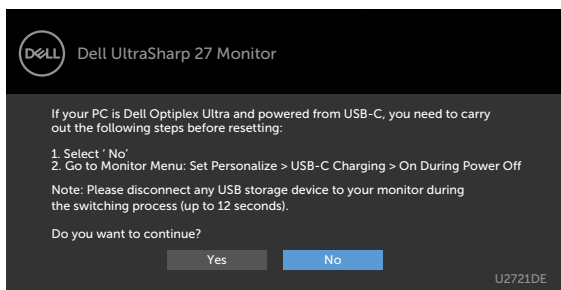

Selecteer OSD-items **On in Standby Mode (Aan in de modus Stand-by)** in de optie Personalisering, het volgende bericht verschijnt:

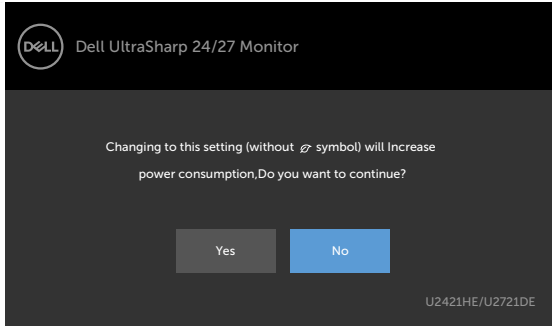

Als de helderheid is ingesteld boven het standaardniveau van 75% verschijnt het volgende bericht:

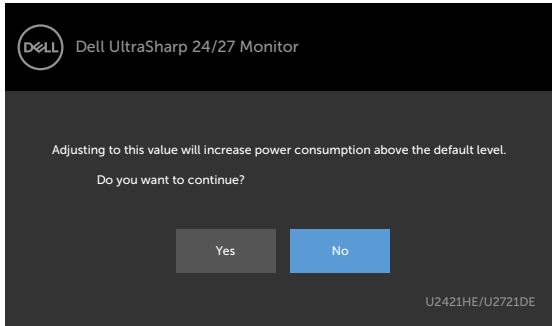

Wanneer **USB-C Charging (USB-C opladen)** is ingesteld op **On During Power Off (Aan tijdens uitschakelen)** en USB-C prioritering is ingesteld op **High Data Speed (Hoge datasnelheid)**, selecteer dan OSD-items van Fabrieksinstellingen in Andere functies, het volgende bericht zal verschijnen:

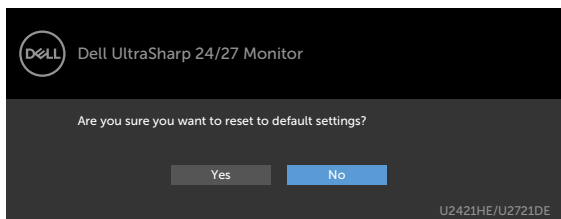

Als u 'Ja' selecteert om de standaardinstellingen te herstellen, verschijnt het volgende bericht:

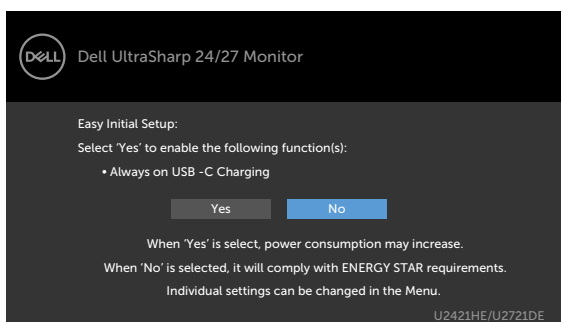

Wanneer u 'Nee' selecteert en vervolgens de tweede **Factory Reset (fabrieksinstellingen)** uitvoert, verschijnt het volgende bericht:

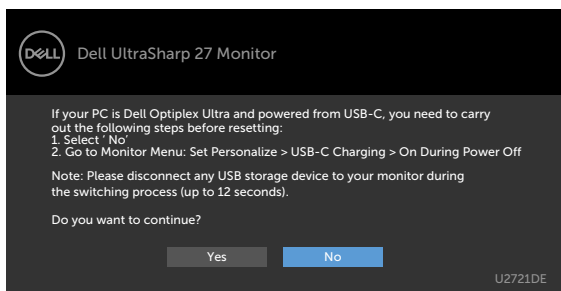

Zie [Probleemoplossing](#) voor meer informatie.



Probleemoplossing

⚠ WAARSCHUWING: Volg de **Veiligheidsinstructies** voordat u een van de procedures in dit deel uitvoert.

Zelftest

De monitor bevat een zelftestoptie waarmee u kunt controleren of de monitor goed werkt. Als uw monitor en computer correct zijn aangesloten, maar het monitorscherm donker blijft, voert u de zelftest van de monitor uit door de volgende stappen uit te voeren:

- 1 Schakel zowel de computer als de monitor uit.
- 2 Maak de videokabel los van de achterkant van de computer. Haal alle digitale en analoge kabels weg uit de achterkant van de computer om voor een goede werking van de zelftest te zorgen.
- 3 Schakel de monitor in.

Op het scherm moet een zwevend dialoogvenster verschijnen (tegen een zwarte achtergrond) als de monitor geen videosignaal detecteert en correct werkt. In de zelftestmodus blijft de power-LED wit. Afhankelijk van de geselecteerde ingang zal tevens een van de hieronder afgebeelde dialoogvensters continu over het scherm rollen.

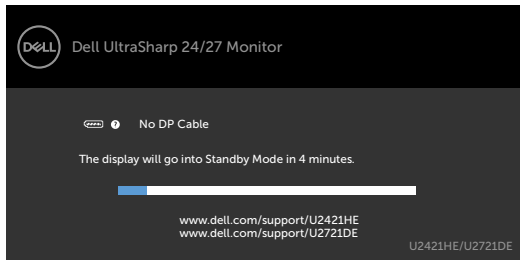

of

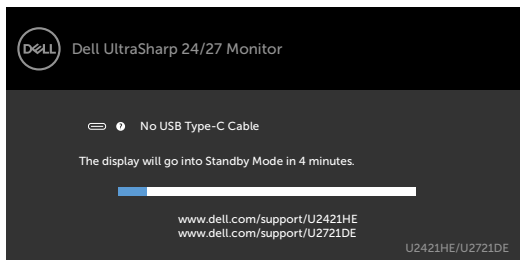

- 4 Dit vak verschijnt ook tijdens het normale systeemgebruik als de videokabel losgaat of beschadigd is.
- 5 Schakel de monitor uit en sluit de videokabel weer aan; schakel daarna zowel de computer als de monitor in.

Als na toepassing van de vorige procedure het scherm leeg blijft, moet u de videocontroller en de computer controleren, omdat de monitor goed werkt.



Ingebouwde diagnoses

De monitor beschikt over een ingebouwd diagnostisch hulpmiddel dat u helpt bepalen of de afwijking op het scherm die u ziet een inherent probleem van de monitor is, of van uw computer en videokaart.

 **OPMERKING:** U kunt de ingebouwde diagnostiek alleen uitvoeren als de videokabel is losgekoppeld en de monitor in de zelftestmodus staat.

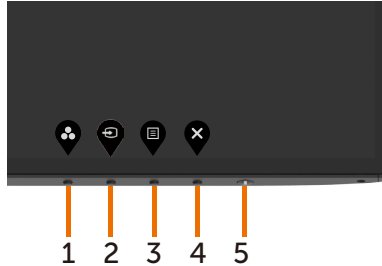

De ingebouwde diagnoses uitvoeren:



- 1 Zorg ervoor dat het scherm schoon is (geen stofjes op het oppervlak van het scherm).
- 2 Maak de videokabel(s) los van de achterkant van de computer of monitor. Daarna gaat de monitor naar de zelftestmodus.
- 3 Houd **knop 1** gedurende 5 seconden ingedrukt. Een grijs scherm verschijnt.
- 4 Controleer het scherm zorgvuldig op afwijkingen.
- 5 Druk nogmaals op **knop 1** op het voorpaneel. De kleur van het scherm verandert naar rood.
- 6 Controleer het scherm op eventuele afwijkingen.
- 7 Herhaal de stappen 5 en 6 om het scherm in groen, blauw, zwart, wit en met tekst te inspecteren.

De test is voltooid als het tekstschermbij verschijnt. Druk nogmaals op **knop 1** om af te sluiten. Als u met het ingebouwde diagnostische hulpmiddel geen afwijkingen aantreft, werkt de monitor goed. Controleer de videokaart en computer.



USB-C-prioritering instellen wanneer opladen via USB-C is ingesteld op Aan tijdens uitschakelen

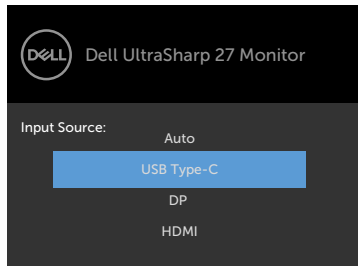

Als **USB-C Charging (USB-C opladen)** is ingesteld op **On During Power Off (Aan tijdens uitschakelen)**, kunt u op de monitor de instellingen voor USB-C prioritering alleen opgeven wanneer uw pc is uitgeschakeld.

- 1 Zorg ervoor dat uw PC is uitgeschakeld.
- 2 Druk op een willekeurige andere bedieningstoets dan de aan/uit-toets om het snelmenu van **Input Source (Invoerbron)** weer te geven.
- 3 Gebruik de toetsen  of  om **USB Type-C** te markeren.

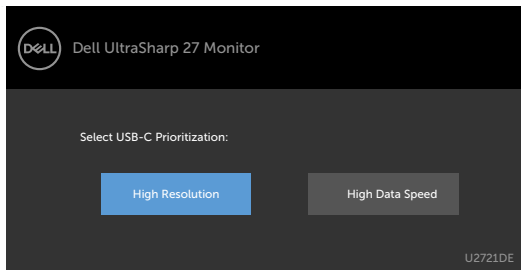

- 4 Houd de  toets ongeveer 8 seconden ingedrukt.
- 5 Het configuratiebericht voor **USB-C Prioritization (USB-C-prioritering)** verschijnt.



- 6 Gebruik de toets  of  om de voorkeuroverdrachtsprioriteit op te geven.
- 7 De instelling wordt van kracht nadat u de PC hebt ingeschakeld.



Veel voorkomende problemen

De volgende tabel bevat algemene informatie over algemene monitor problemen die u kunt tegenkomen en de mogelijke oplossingen:

Algemene symptomen	Wat u ervaart	Mogelijke oplossingen
Geen video/ Power LED uit	Geen beeld	<ul style="list-style-type: none">• Zorg ervoor dat de videokabel die de monitor en de computer met elkaar verbinden, goed en stevig is aangesloten.• Controleer met een ander elektrisch apparaat of het stopcontact goed werkt.• Zorg ervoor dat de aan/uit-knop volledig wordt ingedrukt.• Controleer of de juiste invoerbron is geselecteerd in het menu Input Source (Invoerbron).
Geen video/ Power LED aan	Geen beeld of geen helderheid	<ul style="list-style-type: none">• Verhoog helderheid en contrast via de OSD.• Voer monitor zelftest functiecontrole uit.• Controleer op gebogen of gebroken pennen in de connector van de videokabel.• Voer de ingebouwde diagnoses uit.• Controleer of de juiste invoerbron is geselecteerd in het menu Input Source (Invoerbron).
Ontbrekende pixels	Het LCD-scherm heeft punten.	<ul style="list-style-type: none">• Druk meerdere malen op de aan-/uitknop.• Een pixel dat blijvend uit is, is een natuurlijk defect dat bij LCD-technologie kan optreden.• Zie voor meer informatie over de Dell-monitorkwaliteit en het pixelbeleid de Dell Support-site op: www.dell.com/support/monitors.
Vastzittende pixels	Het LCD-scherm heeft heldere punten	<ul style="list-style-type: none">• Druk meerdere malen op de aan-/uitknop.• Een pixel dat blijvend uit is, is een natuurlijk defect dat bij LCD-technologie kan optreden.• Zie voor meer informatie over de Dell-monitorkwaliteit en het pixelbeleid de Dell Support-site op: www.dell.com/support/monitors.
Problemen met de helderheid	Het beeld is te zwak of te licht	<ul style="list-style-type: none">• Herstel de fabrieksinstellingen van de monitor.• Pas helderheid en contrast aan via de OSD.
Problemen met betrekking tot de veiligheid	Zichtbare rook of vonken	<ul style="list-style-type: none">• Probeer niet om het probleem op te lossen.• Neem direct contact met Dell op.



Algemene symptomen	Wat u ervaart	Mogelijke oplossingen
Onregelmatig optredende problemen	Monitor heeft dan weer wel, dan weer niet problemen.	<ul style="list-style-type: none"> • Zorg ervoor dat de videokabel die de monitor en de computer met elkaar verbinden, goed en stevig is aangesloten. • Herstel de fabrieksinstellingen van de monitor. • Voer de monitor-zelftest uit en bepaal of de regelmatig terugkerende problemen tijdens de zelftest verschijnen.
Kleur ontbreekt	Kleur in het beeld ontbreekt	<ul style="list-style-type: none"> • Voer de monitorzelftest uit. • Zorg ervoor dat de videokabel die de monitor en de computer met elkaar verbinden, goed en stevig is aangesloten. • Controleer op gebogen of gebroken pennen in de connector van de videokabel.
Verkeerde kleur	Beeldkleur niet goed	<ul style="list-style-type: none"> • Wijzig de instellingen van de Preset Modes (Vooraf ingestelde modi) in het OSD menu Color (Kleur) afhankelijk van de toepassing. • Pas de waarde voor R/G/B aan in Custom Color (Aangepaste kleuren) in het menu Color (Kleur) in OSD. • Verander de Input Color Format (Indeling invoerkleuren) naar PC RGB of YPbPr in het OSD-Kleurmenu. • Voer de ingebouwde diagnoses uit.
Beeldretentie van een statisch beeld dat gedurende lange tijd op de monitor wordt gelaten	Op het scherm verschijnt een vage schaduw van het statische beeld dat is weergegeven.	<ul style="list-style-type: none"> • Stel het scherm in zodat het na een paar minuten zonder gebruik vanzelf uitschakelt. Dit kan worden ingesteld in Energiebeheer van Windows of Energiebesparing van de Mac. • Of gebruik een dynamisch veranderende screensaver.

Product specifieke problemen

Probleem	Wat u ervaart	Mogelijke oplossingen
Het beeld is te klein	Het beeld staat midden op het scherm maar vult niet het gehele weergavegebied	<ul style="list-style-type: none"> • Controleer de instelling Aspect ratio (Beeldverhouding) in het menu Display (Scherm) in OSD. • Herstel de fabrieksinstellingen van de monitor.
Kan de monitor niet instellen met de knoppen op het voorpaneel	OSD verschijnt niet op het scherm	<ul style="list-style-type: none"> • Schakel de monitor uit, trek de stekker uit het stopcontact, steek deze weer terug en schakel de monitor weer in.



Probleem	Wat u ervaart	Mogelijke oplossingen
Geen ingangssignaal bij het indrukken van de bedieningsknoppen	Geen beeld, het LED licht is wit	<ul style="list-style-type: none"> • Controleer de signaalbron. Controleer of de computer niet in de modus voor energiebesparing staat door de muis te bewegen of een toets op het toetsenbord in te drukken. • Controleer of de signaalkabel goed is aangesloten. Sluit indien nodig de signaalkabel opnieuw aan. • Reset de computer of de videospeler.
Het beeld vult niet het gehele scherm	Het beeld kan de hoogte of breedte van het scherm niet vullen	<ul style="list-style-type: none"> • Als gevolg van verschillende videoformaten (beeldverhouding) van DVD's kan de monitor op volledig scherm weergeven. • Voer de ingebouwde diagnoses uit.
Geen beeld bij gebruik van USB Type-C aansluiting op computer, laptop, enzovoort	Zwart scherm	<ul style="list-style-type: none"> • Controleer of de USB Type-C interface van het apparaat DP alternatieve modus kan ondersteunen. • Controleer of het apparaat voor opladen meer dan 65 W nodig heeft. • De USB Type-C-interface van het apparaat kan de alternatieve DP-modus niet ondersteunen. • Stel Windows in op Projectiemodus. • Controleer of de USB Type-C-kabel niet beschadigd is.
Laadt niet op bij gebruik van de USB Type-C verbinding met computer, laptop, enzovoort	Laadt niet op	<ul style="list-style-type: none"> • Controleer of het apparaat een van de laadprofielen 5 V/9 V/15 V/20 V ondersteunt. • Controleer of de notebook een voedingsadapter voor meer dan >65 W nodig heeft. • Als de laptop een stroomadapter van >65 W nodig heeft, kan deze mogelijk niet worden opgeladen met de USB Type-C-aansluiting. • Controleer of u alleen een door Dell goedgekeurde adapter of de met het product meegeleverde adapter gebruikt. • Controleer of de USB Type-C-kabel niet beschadigd is.
Laadt op met onderbrekingen bij gebruik van USB Type-C-aansluiting op computer, laptop, enzovoort	Laadt op met onderbrekingen	<ul style="list-style-type: none"> • Controleer of het maximale energieverbruik van het apparaat groter is dan 65 W. • Controleer of u alleen een door Dell goedgekeurde adapter of de met het product meegeleverde adapter gebruikt. • Controleer of de USB Type-C-kabel niet beschadigd is.



Probleem	Wat u ervaart	Mogelijke oplossingen
Geen beeld bij het gebruik van de DP-verbinding met de pc	Zwart scherm	<ul style="list-style-type: none"> • Controleer voor welke DP-standaard (DP 1.1a of DP 1.4) uw grafische kaart is gecertificeerd. Download en installeer het nieuwste stuurprogramma voor de grafische kaart. • Sommige DP 1.1a grafische kaarten kunnen geen P 1.4 monitoren ondersteunen. Ga naar het OSD menu, onder Ingangsbron selectie, houd de DP selectietoets  8 seconden ingedrukt om de monitor instelling te veranderen van DP 1.4 naar DP 1.1a.
Geen beeld bij gebruik van USB Type-C MST	Zwart scherm of 2e DUT is niet in Prime-modus	<ul style="list-style-type: none"> • USB Type-C ingang, ga naar het OSD-menu, controleer onder Display Info (Scherminfo) of de Link Rate (Verbindingssnelheid) HBR2 of HBR3 is; als de Link Rate HBR2 is, adviseren we het gebruik van een USB Type-C naar DP-kabel om MST in te schakelen.
Geen netwerkverbinding	Netwerk is verdwenen of met onderbrekingen	<ul style="list-style-type: none"> • Controleer of de gegevensprioriteit is geselecteerd in OSD. Bedien de aan/uit-knop niet als het netwerk is verbonden, houd de knop op Aan.
De LAN-poort werkt niet	Probleem bij instelling van het besturingssysteem of kabelverbinding	<ul style="list-style-type: none"> • Controleer of het nieuwste BIOS en stuurprogramma's voor de computer zijn geïnstalleerd. • Controleer in Windows Apparaatbeheer of de RealTek Gigabit Ethernet Controller is geïnstalleerd. • Als de BIOS Setup beschikt over een optie LAN/GBE Enabled/Disabled (ingeschakeld/uitgeschakeld), controleer dan of deze is Enabled (ingeschakeld). • Controleer of de Ethernetkabel goed is aangesloten op de monitor en de hub/router/firewall. • Controleer de status-LED van de Ethernet-kabel om de verbinding te bevestigen. Sluit beide einden van de Ethernet-kabel opnieuw aan als de LED niet oplicht. • Schakel de computer uit en verwijder de Type-C-kabel en het netsnoer uit de monitor. Schakel vervolgens de computer in, sluit het netsnoer en de Type-C-kabel weer aan.



Veiligheidswaarschuwingen

Bij beeldschermen met glanzende randen moet de gebruiker rekening houden met de plaatsing van het beeldscherm, aangezien de rand storende weerkaatsingen kan veroorzaken door omringend licht en heldere oppervlakken.

⚠ WAARSCHUWING: Het gebruik van andere bedieningselementen, instellingen of procedures dan die in deze documentatie zijn beschreven, kan leiden tot blootstelling aan schokken, elektrische gevaren en/of mechanische problemen.

Zie de SERI (Safety, Environmental, and Regulatory Information) voor informatie over veiligheidsinstructies.

FCC-meldingen (alleen V.S.) en andere wettelijke informatie

Zie voor FCC-meldingen en andere wettelijke informatie de regelgevingswebsite op www.dell.com/regulatory_compliance.

Contact opnemen met Dell

Voor klanten in de Verenigde Staten: bel 800-WWW-DELL (800-999-3355).

📄 OPMERKING: Als u niet over een actieve internetverbinding beschikt, kunt u contactgegevens vinden op uw factuur, pakbon, rekening of productcatalogus van Dell.

Dell levert verschillende online en telefonische ondersteunings- en service-opties. De beschikbaarheid verschilt per land en product, en sommige diensten zijn mogelijk niet beschikbaar in uw gebied.

Voor online-monitor ondersteuning:

Raadpleeg www.dell.com/support/monitors.

Contact opnemen met Dell voor verkoop, technische ondersteuning of de klantendienst:

- 1 Ga naar www.dell.com/support.
- 2 Controleer uw land of regio in het afrolmenu Choose A Country/Region (Kies een land/regio) in de rechter benedenhoek van de pagina.
- 3 Klik op **Contact Us (Contact met ons opnemen)** naast het afrolmenu voor het land.
- 4 Selecteer de juiste link voor service of ondersteuning aan de hand van uw behoeften.
- 5 Kies de methode om met Dell contact op te nemen die voor u geschikt is.



EU-productdatabank voor energielabels en productinformatiebladen

U2421HE: <https://eprel.ec.europa.eu/qr/344902>

U2721DE: <https://eprel.ec.europa.eu/qr/344911>

Uw monitor instellen

Schermmresolutie instellen op 1920 x 1080 (U2421HE)/2560 x 1440 (U2721DE) (maximum)

Voor de beste prestaties stelt u de beeldschermresolutie in op **1920 x 1080 (U2421HE)/2560 x 1440 (U2721DE)** pixels door de volgende stappen uit te voeren:

In Windows Vista, Windows 7, Windows 8 of Windows 8.1:

- 1 Alleen voor Windows 8 of Windows 8.1: selecteer de tegel Bureaublad om naar het klassieke bureaublad te gaan. Sla deze stap over voor Windows Vista en Windows 7.
- 2 Klik met de rechtermuisknop op het bureaublad en klik op **Screen Resolution (Schermmresolutie)**.
- 3 Klik op de vervolgkeuzelijst van de schermresolutie en selecteer **1920 x 1080 (U2421HE)/2560 x 1440 (U2721DE)**.
- 4 Klik op OK.

In Windows 10:

- 1 Klik met de rechtermuisknop op het bureaublad en klik op **Display Settings (Beeldscherminstellingen)**.
- 2 Klik op **Advanced display settings (Geavanceerde beeldscherminstellingen)**.
- 3 Klik op de vervolgkeuzelijst van de schermresolutie en selecteer **1920 x 1080 (U2421HE)/2560 x 1440 (U2721DE)**.
- 4 Klik op **Apply (Toepassen)**.

Als u de aanbevolen resolutie niet als optie ziet, moet u wellicht uw grafische driver bijwerken. Kies het scenario hieronder dat het best het computersysteem beschrijft dat u gebruikt, en volg de gegeven stappen.

Dell computer

- 1 Ga naar www.dell.com/support, voer uw service tag in en download het nieuwste stuurprogramma voor uw grafische kaart.
- 2 Probeer na het installeren van de stuurprogramma's voor uw grafische adapter de resolutie opnieuw in te stellen op **1920 x 1080 (U2421HE)/2560 x 1440 (U2721DE)**.

 **OPMERKING:** Als u de resolutie niet kunt instellen op **1920 x 1080 (U2421HE)/2560 x 1440 (U2721DE)**, neemt u contact op met Dell om te informeren naar een grafische adapter die deze resoluties ondersteunt.



Niet-Dell computer

In Windows Vista, Windows 7, Windows 8 or Windows 8.1:

- 1 Alleen voor Windows 8 of Windows 8.1: selecteer de tegel Bureaublad om naar het klassieke bureaublad te gaan. Sla deze stap over voor Windows Vista en Windows 7.
- 2 Klik met de rechtermuisknop op het bureaublad en klik op **Personalization (Personalisatie)**.
- 3 Klik op **Change Display Settings (beeldscherminstellingen)** wijzigen.
- 4 Klik op **Advanced Settings (Geavanceerde instellingen)**.
- 5 Identificeer de leverancier van uw grafische controller aan de hand van de beschrijving bovenaan het venster (b.v. NVIDIA, ATI, Intel, enz.).
- 6 Raadpleeg de website van de leverancier van de grafische kaart voor bijgewerkte stuurprogramma's (bijvoorbeeld www.amd.com of www.nvidia.com).
- 7 Probeer na het installeren van de stuurprogramma's voor uw grafische adapter de resolutie opnieuw in te stellen op **1920 x 1080 (U2421HE)/2560 x 1440 (U2721DE)**.

In Windows 10:

- 1 Klik met de rechtermuisknop op het bureaublad en klik op **Display Settings (Beeldscherminstellingen)**.
- 2 Klik op **Advanced display settings (Geavanceerde beeldscherminstellingen)**.
- 3 Klik op **Display adapter properties (Eigenschappen adapter weergeven)**.
- 4 Identificeer de leverancier van uw grafische controller aan de hand van de beschrijving bovenaan het venster (b.v. NVIDIA, ATI, Intel, enz.).
- 5 Raadpleeg de website van de leverancier van de grafische kaart voor bijgewerkte stuurprogramma's (bijvoorbeeld www.amd.com of www.nvidia.com).
- 6 Probeer na het installeren van de stuurprogramma's voor uw grafische adapter de resolutie opnieuw in te stellen op **1920 x 1080 (U2421HE)/2560 x 1440 (U2721DE)**.



OPMERKING: Als u niet in staat bent de aanbevolen resolutie in te stellen, neem dan contact op met de fabrikant van uw computer of overweeg de aanschaf van een grafische adapter die de videoresolutie ondersteunt.



Onderhoudsrichtlijnen

De monitor reinigen

 **WAARSCHUWING:** Trek de stekker uit het stopcontact voordat u de monitor reinigt.

 **LET OP:** Lees en volg de [Veiligheidsinstructies](#) voordat u de monitor reinigt.

Volg de onderstaande instructies bij het uitpakken, reinigen en de omgang met de monitor:

- Bevochtig een zachte, schone doek iets met water om het anti-statische scherm te reinigen. Gebruik indien mogelijk bij het reinigen een speciale tissue of oplossing die geschikt is voor de antistatische coating. Gebruik geen benzeen, thinner, ammoniak, schurende reinigingsmiddelen of perslucht.
- Gebruik een iets bevochtigde zachte doek om de monitor te reinigen. Vermijd het gebruik van schoonmaakmiddelen omdat sommige daarvan een melkachtige film op de monitor achterlaten.
- Als u bij het uitpakken van de monitor wit poeder aantreft, veeg dat dan af met een doek.
- Ga voorzichtig om met de monitor omdat een donkergekleurde monitor kan krassen en witte krassen beter zichtbaar zijn dan op een lichter gekleurde monitor.
- Gebruik voor het behoud van de beste beeldkwaliteit van de monitor een dynamisch wisselende screensaver en schakel de monitor uit als deze niet in gebruik is.

