



Dell UltraSharp 24/27 USB-C elosztós monitor - U2421HE/U2721DE

Felhasználói útmutató

Típus: U2421HE/U2721DE
Hatósági típus: U2421HEt/U2721DEt



-  **MEGJEGYZÉS:** a MEGJEGYZÉS fontos információkra utal, amelyek segítenek a számítógép jobb kihasználásában.
-  **VIGYÁZAT:** A VIGYÁZAT jelzés a hardver meghibásodását vagy az adatvesztés lehetőségét jelzi, ha nem tartják be az utasításokat.
-  **FIGYELEM:** A FIGYELEM anyagi kár, személyi sérülés vagy halál potenciális veszélyére hívja fel a figyelmet.

Szerzői jog © 2020. Dell Inc. vagy leányvállalatai. Minden jog fenntartva. A Dell, az EMC és egyéb védjegyek a Dell Inc. vagy leányvállalatainak védjegyei. Az egyéb védjegyek tulajdonosaik védjegyei lehetnek.

Contents

A monitorról	5
A csomag tartalma	5
Termékjellemzők	6
Alkatrészek és kezelőszervek	7
A monitor műszaki adatai	10
Plug-and-Play	24
LCD monitor minőségi és képpont szabályzat.	24
A monitor felállítása	25
Az állvány csatlakoztatása	25
A billentés, elforgatás és függőleges kinyújtás használata	27
Rendszere képelforgatási beállításainak elvégzése	28
A monitor csatlakoztatása	29
A kábelek rendezése	32
A monitorállvány eltávolítása.	32
Falra szerelési lehetőség (opcionális)	33
A monitor üzemeltetése	34
A monitor bekapcsolása	34
Az előlap kezelőszerveinek használata.	34
Az OSD lezárása funkció használata	36
A képernyőn megjelenő (OSD-) menü használata.	39



Hibaelhárítás	57
Önteszt57
Beépített diagnosztika58
Az USB-C elsőbbség beállítása, amikor az USB-C Charging beállítása On During Power Off (Bekapcsolva kikapcsolt módban)59
Általános problémák60
Termékspecifikus problémák.61
Függelék	65
Biztonsági utasítások.65
FCC nyilatkozat (csak az USA-ban) és egyéb hatósági információ65
A Dell elérhetőségei65
EU termék-adatbázis energiafogyasztási címkék és terméktájékoztató lap számára66
A monitor üzembe helyezése.66
Karbantartási útmutató68



A monitorról

A csomag tartalma

A monitort az alább bemutatott tartozékokkal együtt szállítjuk. Győződjön meg arról, hogy megkapott minden részegységet és [vegye fel a kapcsolatot a Dellel](#), ha valami esetleg hiányzik.

MEGJEGYZÉS: elképzelhető, hogy egyes elemek opcionálisak és az Ön által megvásárolt monitor nem tartalmazza azokat. Előfordulhat, hogy egyes jellemzők nem elérhetők egyes országokban.

	Display (Megjelenítés)
	Állvány
	Talp
	Tápkábel (országonként eltér)
	USB Type-C-kábel (C – C)

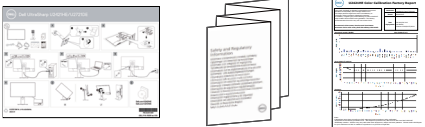

	<p>DP-kábel</p>
	<ul style="list-style-type: none"> • Gyors útmutató • Biztonsági, környezetvédelmi és szabályozási információ • Gyári kalibrációs jelentés

Termékjellemzők

A Dell UltraSharp U2421HE/U2721DE monitor aktív mátrix, vékonyfilm tranzisztoros (TFT), folyadékkristályos panellel (LCD) és LED háttérvilágítással rendelkezik. A monitor jellemzői egyebek között a következők:

- **U2421HE:** 60,47 cm (23,8 in.) aktív terület (átlósan mérve) 1920 x 1080 (16:9) felbontás, valamint teljes képernyős támogatás a kisebb felbontásokhoz.
- **U2721DE:** 68,47 cm (27 in.) aktív terület (átlósan mérve) 2560 x 1440 (16:9) felbontás, valamint teljes képernyős támogatás a kisebb felbontásokhoz.
- Nagy megtekintési szögek 99% sRGB-színnel és <2 átlag Delta E-vel.
- Billentés, forgatás, képelforgatás és magasságállítás funkciókkal.
- Levehető állvány és Video Electronics Standards Association (VESA™) 100 mm-es szerelőnyílások a rugalmas felszerelési lehetőségekhez.
- Az ultravékony káva minimálisra csökkenti a káva miatti rést a többmonitoros használat során, és egyszerűbb felállítást tesz lehetővé, elegáns megtekintési élményt kínálva.
- A DP által kínált sokoldalú digitális csatlakoztatási lehetőségek jövőállóvá teszik monitorát.
- Egy darab USB Type-C-aljzat a kompatibilis notebook számítógépek tápfeszültséggel történő ellátásához, miközben videojelet fogad.
- Az USB-C és RJ45-aljzatok egy kábeles hálózati csatlakozást tesznek lehetővé.
- Plug and Play képesség, amennyiben a rendszere támogatja.
- Képernyőmenüs (OSD) beállítási lehetőségek az egyszerű beállításhoz és optimális képhez.
- Főkapcsoló- és OSD-gombok zárolása.
- Biztonsági zárat fogadó horony.
- ≤ 0,3 W készenléti üzemmódban.
- Optimális szemkomfort villódzásmentes képernyővel.

MEGJEGYZÉS: A monitor kékfény-kibocsátásának esetleges hosszú távú hatásai károsak lehetnek a szemre, pl. szemmege róltetést, digitális szemirritációt okozva. A ComfortView funkciót a monitor kékfény-kibocsátásának csökkentésére tervezték az optimális szemkomfort érdekében.



Alkatrészek és kezelőszervek

Előnézet

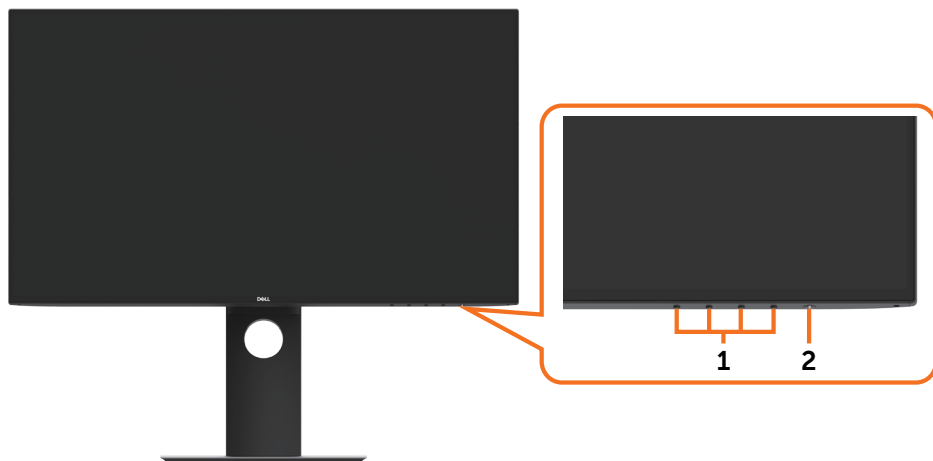

Címke	Leírás
1	Funkciógombok (Bővebb tájékoztatásért lásd: A monitor működtetése)
2	Power on/off button (with LED indicator)



Hátulnézet



Címke	Leírás	Használat
1	VESA-szerelőnyílások (100 mm x 100 mm a felszerelt VESA-fedél alatt)	Szerelje fel a falra a monitort egy VESA-kompatibilis fali konzolkészlet segítségével (100 mm x 100 mm).
2	Szabályozással kapcsolatos információkat tartalmazó címke	Felsorolja a hatósági jóváhagyásokat.
3	Állvány kioldó gombja	Kioldja az állványt a monitorról.
4	Biztonsági zárat fogadó horony	A monitort biztonsági kábelzárral helyhez rögzíti (külön kapható).
5	MAC-cím, vonalkód, sorozatszám és szervizcímke	Erre a címkére hivatkozzon, ha fel kell vennie a kapcsolatot a Dellel műszaki segítség ügyében.
6	Kábelrendező nyílás	A kábelek rendezésére lehet használni úgy, hogy a nyíláson átfűzi azokat.

Oldalnézet





USB downstream aljzat

Az akkumulátor ikonnal  jelölt aljzat támogatja a BC 1.2-t.

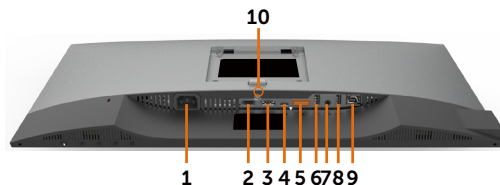

Alulnézet



Címke	Leírás	Használat
1	AC-tápfeszültség-bemeneti aljzat	A monitor tápkábelének csatlakoztatásához.
2	HDMI-aljzat	A számítógép csatlakoztatásához HDMI-kábel segítségével (opcionális).
3	DP-aljzat (Bemenet)	Csatlakoztassa számítógépét a DP-kábel segítségével.
4	USB Type-C/ DisplayPort	Csatlakoztassa a számítógépét az USB Type-C-kábel segítségével. Az USB 3.1 Type-C aljzat biztosítja a leggyorsabb átviteli sebességet és DP 1.4 alternatív módot a maximális, 1920 x 1080 felbontást 60 Hz (U2421HE), illetve 2560 x 1440 felbontást 60 Hz (U2721DE) támogatással, illetve a PD 20 V/3,25 A, 15 V/3 A, 9 V/3 A, valamint 5 V/3 A tápfeszültséget. MEGJEGYZÉS: Az USB Type-C nem támogatott Windows 10-nél korábbi Windows verziók esetében.
5	DP-aljzat (ki) 	DP-kimenet MST (Multi-Stream Transport)-képes monitor számára. Az MST engedélyezését illetően lásd a következő fejezet utasításait: „ A monitor csatlakoztatása a DP MST-funkció használatához ”. MEGJEGYZÉS: A DP kimeneti aljzat használatához távolítsa el a gumidugót.
6&8	USB downstream aljzatok (2)	Csatlakoztassa USB-eszközét. Ezeket az aljzatokat csak akkor használhatja, ha USB-kábellel (Type-C – Type-C) összekötötte a számítógépet a monitorral. Az akkumulátor ikonnal  jelölt aljzat támogatja a Battery Charging Rev. 1.2 funkciót.
7	Audió vonalszintű kimeneti aljzat	Csatlakoztasson hangszórókat hang lejátszásához USB Type-C vagy DP-audió csatornán. Csak 2 csatornás hang támogatása. MEGJEGYZÉS: az audió vonalszintű kimeneti csatlakozó nem támogatja a fejhallgató használatát.



9	RJ-45 csatlakozó	Kapcsolódás az internethez. Az interneten való böngészés RJ45-aljzaton csak akkor lehetséges, ha USB-kábellel (Type- A – C vagy Type C – C) összekötötte a számítógépet a monitorral.
10	Állványrögzítő	Az állványt a monitorhoz rögzítheti egy M3 x 6 mm-es (U2721DE)/ M3 x 8 mm (U2421HE) csavar segítségével (a csavar nem tartozék).

A monitor műszaki adatai

Típus	U2421HE	U2721DE
képernyő típus	Aktív mátrix - TFT LCD	Aktív mátrix - TFT LCD
Paneltípus	Síkbeli kapcsolási technológia	Síkbeli kapcsolási technológia
Képarány	16:9	16:9
Hasznos képméret arányai		
Átló	60,47 cm (23,8 in.)	68,47 cm (27 in.)
Aktív képterület		
Vízszintes	527,04 mm (20,75 in.)	596,74 mm (23,49 in.)
Függőleges	296,46 mm (11,67 in.)	335,66 mm (13,21 in.)
Terület	156246,3 mm ² (242,15 in. ²)	200301,7 mm ² (310,30 in. ²)
Pixelméret	0,2745 mm x 0,2745 mm	0,233 mm x 0,233 mm
Pixel per hüvelyk (PPI)	92,5	109
Látószög		
Vízszintes	178° (jellemző)	178° (jellemző)
Függőleges	178° (jellemző)	178° (jellemző)
Fényerő	250 cd/m ² (jellemző)	350 cd/m ² (jellemző)
Kontrasztarány	1000:1 (jellemző)	1000:1 (jellemző)
Kijelzőképernyő bevonata	Az elülső polárszűrő tükröződésmentes (3H) kemény bevonata	Az elülső polárszűrő tükröződésmentes (3H) kemény bevonata
Háttérvilágítás	LED	LED
Válaszidő (Szürkétől szürkéig)	5 ms (GYORS üzemmód) 8 ms (NORMÁL üzemmód)	5 ms (GYORS üzemmód) 8 ms (NORMÁL üzemmód)
Színmélység	16,7 millió szín	16,7 millió szín
Színtartomány*	99% sRGB 99% REC709 85% DCI-P3	99% sRGB 99% REC709 85% DCI-P3



Kalibrálás pontossága	Delta E < 2 (átlagos)	Delta E < 2 (átlagos)
Csatlakoztatási lehetőségek	<ul style="list-style-type: none"> • 1 x DP 1.4 (HDCP 1.4) • 1 x HDMI1,4 (HDCP 1,4) • 1 x USB Type-C (Alternatív mód DisplayPort 1.4-vel, USB 3.1 upstream aljzat, Power Delivery PD legfeljebb 65 W) • 1 x DP 1.4 (Kimenet) MST-vel (HDCP 1.4) • 2 x USB 3.0 downstream-aljzat • 2 x USB 3.0 aljzat BC 1.2 töltési képességgel 2 A-en (max.) • 1 x Analóg 2.0 vonalszintű hangkimenet (3,5 mm-es jack) • 1 x RJ45 	<ul style="list-style-type: none"> • 1 x DP 1.4 (HDCP 1.4) • 1 x HDMI1,4 (HDCP 1,4) • 1 x USB Type-C (Alternatív mód DisplayPort 1.4-vel, USB 3.1 upstream aljzat, Power Delivery PD legfeljebb 65 W) • 1 x DP 1.4 (Kimenet) MST-vel (HDCP 1.4) • 2 x USB 3.0 downstream-aljzat • 2 x USB 3.0 aljzat BC 1.2 töltési képességgel 2 A-en (max.) • 1 x Analóg 2.0 vonalszintű hangkimenet (3,5 mm-es jack) • 1 x RJ45
Káva szélessége (a monitor széle és az aktív képterület között)	5,0 mm (Felül) 5,1 mm (Balra/Jobbra) 8,0 mm (Alul)	6,90 mm (Felül) 6,90 mm (Balra/Jobbra) 8,1 mm (Alul)
Állíthatóság		
Állítható magasságú állvány	130 mm	130 mm
Döntés	-5° és 21° között	-5° és 21° között
Elfordítás	-40° és 40° között	-40° és 40° között
Kábelrendező	Yes (Igen)	Yes (Igen)
Dell Display Manager (DDM)-kompatibilitás	Egyszerű elrendezés és egyéb billentyűfunkciók	Egyszerű elrendezés és egyéb billentyűfunkciók
Biztonság	Biztonsági zárat fogadó horony (A biztonsági kábelrögzítő külön megvásárolható) Lopásgátló állványrögzítő nyílás (a panelhez)	Biztonsági zárat fogadó horony (A biztonsági kábelrögzítő külön megvásárolható) Lopásgátló állványrögzítő nyílás (a panelhez)

* Csak a panel saját felbontása mellett, a Custom Mode (Egyedi mód) előbeállítás alatt.

Felbontási adatok

Típus	U2421HE	U2721DE
Vízszintes pásztázási tartomány	30 kHz és 83 kHz között	30 kHz és 90 kHz között
Függőleges pásztázási tartomány	56 Hz és 76 Hz között	56 Hz és 76 Hz között
Maximális előbeállított felbontás	1920 x 1080 képpont 60 Hz mellett	2560 x 1440 képpont 60 MHz mellett
Video-megjelenítési képességek (DP- és USB type-C lejátszás)	480i, 480p, 576i, 576p, 720p, 1080i, 1080p	480i, 480p, 576i, 576p, 720p, 1080i, 1080p



Előre beállított megjelenítési módok

U2421HE

Megjelenítési mód	Vízszintes frekvencia (kHz)	Függőleges frekvencia (Hz)	Pixel-órajel (MHz)	Szink. polaritás (Vízszintes/Függőleges)
720 x 400	31,5	70,0	28,3	-/+
VESA, 640 x 480	31,5	60,0	25,2	-/-
VESA, 640 x 480	37,5	75,0	31,5	-/-
VESA, 800 x 600	37,9	60,3	40,0	+/+
VESA, 800 x 600	46,9	75,0	49,5	+/+
VESA, 1024 x 768	48,4	60,0	65,0	-/-
VESA, 1024 x 768	60,0	75,0	78,8	+/+
VESA, 1152 x 864	67,5	75,0	108,0	+/+
VESA, 1280 x 1024	64,0	60,0	108,0	+/+
VESA, 1280 x 1024	80,0	75,0	135,0	+/+
VESA, 1600 x 900	60,0	60,0	108,0	-/+
VESA, 1920 x 1080	67,5	60,0	148,5	+/+

U2721DE

Megjelenítési mód	Vízszintes frekvencia (kHz)	Függőleges frekvencia (Hz)	Pixel-órajel (MHz)	Szink. polaritás (Vízszintes/Függőleges)
720 x 400	31,5	70,0	28,3	-/+
VESA, 640 x 480	31,5	60,0	25,2	-/-
VESA, 640 x 480	37,5	75,0	31,5	-/-
VESA, 800 x 600	37,9	60,3	40,0	+/+
VESA, 800 x 600	46,9	75,0	49,5	+/+
VESA, 1024 x 768	48,4	60,0	65,0	-/-
VESA, 1024 x 768	60,0	75,0	78,8	+/+
VESA, 1152 x 864	67,5	75,0	108,0	+/+
VESA, 1280 x 1024	64,0	60,0	108,0	+/+
VESA, 1280 x 1024	80,0	75,0	135,0	+/+
VESA, 1600 x 1200	75,0	60,0	162,0	+/+
VESA, 1920 x 1080	67,5	60,0	148,5	+/+
VESA, 2048 x 1080	66,58	60,0	147,16	+/-
CVR, 2560 x 1440	88,8	60,0	241,5	+/-



DP MST Multi-Stream Transport (MST) módok

U2421HE

MST forrásmonitor	Támogatott külső monitorok maximális száma
	1920 x 1080/60 Hz
1920 x 1080/60 Hz	3

MEGJEGYZÉS: A külső monitor maximális támogatott felbontása kizárólag 1920 x 1080 60 Hz mellett.

U2721DE

MST forrásmonitor	Támogatott külső monitorok maximális száma
	2560 x 1440/60 Hz
2560 x 1440/60 Hz	1

MEGJEGYZÉS: A külső monitor maximális támogatott felbontása kizárólag 2560 x 1440 60 Hz mellett.

USB-C MST Multi-Stream Transport (MST) módok

U2421HE

OSD infó megjelenítése: Kapcsolat sebessége (aktuális)	Támogatott külső monitorok maximális száma
	1920 x 1080/60 Hz
HBR3	2
HBR2	1

U2721DE

OSD infó megjelenítése: Kapcsolat sebessége (aktuális)	Támogatott külső monitorok maximális száma
	2560 x 1440/60 Hz
HBR3 (Nagy felbontás)	1
HBR3 (Nagy adatátviteli sebesség)	0
HBR2 (Nagy felbontás)	1
HBR2 (Nagy adatátviteli sebesség)	0



Elektromos jellemzők

Típus		U2421HE/U2721DE
Videó bemeneti jelek		<ul style="list-style-type: none"> • Digitális videojel minden differenciális vonalhoz • Differenciás vonalanként 100 ohm névleges impedancia • DP/USB Type-C jelbemenet támogatása
Bemeneti feszültség/ frekvencia/áramerősség		100-240 VAC / 50 vagy 60 Hz \pm 3 Hz / 1,8 A (maximális)
Bekapcsolási túláram		120 V: 30 A (Max.) 240 V: 60 A (Max.)
Áramfogyasztás	U2421HE	0,2 W (Kikapcsolt mód) ¹ 0,2 W (Készenléti mód){0>1<0} 12,9 W (Bekapcsolt mód) ¹ 140 W (Max) ² 12,87 W (Bekapcsolt) ³ 43,56 kWh (TEC) ³
	U2721DE	0,2 W (Kikapcsolt mód) ¹ 0,2 W (Készenléti mód){0>1<0} 22,6 W (Bekapcsolt mód) ¹ 160 W (Max) ² 19,9 W (Bekapcsolt) ³ 64.3 kWh (TEC) ³

¹ Az EU 2019/2021 és EU 2019/2013 szerinti fogalom.

² Maximális fényerő- és kontrasztbeállítás maximális terheléssel valamennyi USB-aljzaton.

³ Bekapcsolt: energiafogyasztás bekapcsolt módban, ahogyan az Energy Star 8.0-s verziója meghatározza.

TEC: Teljes energiafogyasztás kWh-ban, ahogyan az Energy star 8.0-s verziója meghatározza.

Ez a dokumentum kizárólag tájékoztató jellegű, és a laboratóriumi körülmények között mért teljesítményt tükrözi. Az Ön terméke – a megrendelt szoftvertől, alkatrészekről és perifériáktól függően – eltérően teljesíthet, és nem köteles frissíteni az ilyen jellegű információkat. Ennek megfelelően a vásárlónak nem javasolt ezen információkra támaszkodnia, ha az elektromos tűrőhatárok vagy bármi egyéb témakörben döntést hoz meg. Az útmutató pontosságát és hiánytalanságát illetően nem vállalunk sem kifejezett, sem hallgatólagos garanciát.





MEGJEGYZÉS: Ez a monitor ENERGY STAR-minősítéssel rendelkezik.



Ez a termék a gyári beállításokkal megfelel az ENERGY STAR besorolásnak. A gyári alapbeállítások az OSD menü „Gyári alaphelyzet” funkciójával állíthatók vissza. A gyári alapbeállítások módosítása, illetve egyéb funkciók bekapcsolása növelheti az áramfogyasztást, ami így túllépheti az ENERGY STAR által meghatározott korlátot.



Fizikai jellemzők

Típus	U2421HE	U2721DE
Csatlakozó típusa	<ul style="list-style-type: none"> • DP-csatlakozó (DP-bemenet és DP-kimenet beleértve) • HDMI-aljzat • USB Type-C csatlakozó • Vonalszintű hangkimenet • RJ45-aljzat • USB 3.0 downstream aljzat x 4 <p>(Az akkumulátor ikonnal  jelölt aljzat támogatja a BC 1.2-t.)</p>	<ul style="list-style-type: none"> • DP-csatlakozó (DP-bemenet és DP-kimenet beleértve) • HDMI-aljzat • USB Type-C csatlakozó • Vonalszintű hangkimenet • RJ45-aljzat • USB 3.0 downstream aljzat x 4 <p>(Az akkumulátor ikonnal  jelölt aljzat támogatja a BC 1.2-t.)</p>
Jelkábel típusa	DP – DP 1,8 méteres kábel USB Type-C 1,0 méteres kábel	DP – DP 1,8 méteres kábel USB Type-C 1,0 méteres kábel
Méreték (állvánnyal együtt)		
Magasság (kiterjesztett)	478,4 mm (18,84 in.)	520,2 mm (20,48 in.)
Magasság (összecsukott)	348,4 mm (13,72 in.)	390,2 mm (15,36 in.)
Szélesség	538,5 mm (21,20 in.)	612,2 mm (24,10 in.)
Mélység	165,0 mm (6,50 in.)	180,0 mm (7,09 in.)
Méreték (állvány nélkül)		
Hosszúság	313,7 mm (12,35 in.)	355,0 mm (13,98 in.)
Szélesség	538,5 mm (21,20 in.)	612,2 mm (24,10 in.)
Mélység	39,0 mm (1,54 in.)	39,0 mm (1,54 in.)
Állvány méretei		
Magasság (kiterjesztett)	393,5 mm (15,49 in.)	413,6 mm (16,28 in.)
Magasság (összecsukott)	347,0 mm (13,66 in.)	367,1 mm (14,45 in.)
Szélesség	218,0 mm (8,58 in.)	230,0 mm (9,06 in.)
Mélység	165,0 mm (6,50 in.)	180,0 mm (7,09 in.)
Tömeg		
Tömeg csomagolva	7,55 kg (16,64 lb)	8,72 kg (19,22 lb)
Tömeg állványszerelvénnyel és kábelekkel	5,32 kg (11,73 lb)	6,24 kg (13,75 lb)
Tömeg állványszerelvény nélkül (Falra szerelés és VESA-konzol szempontjából – kábelek nélkül)	3,37 kg (7,43 lb)	4,19 kg (9,23 lb)
Állványszerelvény tömege	1,59 kg (3,50 lb)	1,72 kg (3,79 lb)



Környezeti jellemzők

Típus	U2421HE/U2721DE
Szabványnak való megfelelés	
<ul style="list-style-type: none">• ENERGY STAR minősítésű monitor.• EPEAT-bejegyzés, ahol alkalmazható. Az EPEAT-bejegyzés országonként eltérő. Lásd a www.epeat.net oldalt az Ön országára vonatkozó regisztrációs állapotot illetően.• TCO-hitelesítésű megjelenítő.• Megfelel az RoHS irányelvnek.• BFR/PVC mentes monitor (a külső kábelek kivételével).• Megfelel az NFPA 99 szivárgási áramra vonatkozó követelményeknek.• Arzén- és higanymentes üveg csak a panelre vonatkozóan.	
Hőmérséklet	
Működés	0°C – 40°C (32°F – 104°F)
Üzemen kívüli	-20°C to 60°C (-4°F - 140°F)
Nedvességtartalom	
Üzemi	10% és 80% között (nem lecsapódó)
Üzemen kívüli	5% és 90% között (nem lecsapódó)
Tengerszint feletti magasság	
Működés	5 000 m (16 404 ft) (maximális)
Üzemen kívüli	12 192 m (40 000 ft) (maximális)
Hőleadás	
U2421HE	478,02 BTU/óra (maximális) 44,02 BTU/óra (Bekapcsolt üzemmódban)
U2721DE	546,30 BTU/óra (maximális) 77,11 BTU/óra (Bekapcsolt üzemmódban)



Csatlakozó érintkező-kiosztása

DP-aljzat (Bemenet)

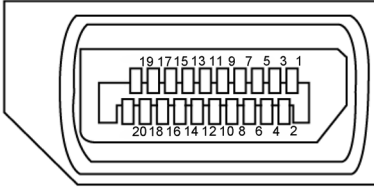

Érintkező száma	A csatlakozó jelkábel 20 érintkezős vége
1	ML3(n)
2	FÖLDELÉS
3	ML3(p)
4	ML2(n)
5	FÖLDELÉS
6	ML2(p)
7	ML1(n)
8	FÖLDELÉS
9	ML1(p)
10	ML0(n)
11	FÖLDELÉS
12	ML0(p)
13	CONFIG1
14	CONFIG2
15	AUX CH (p)
16	FÖLDELÉS
17	AUX CH (n)
18	Hot Plug érzékelés
19	Visszatérő
20	DP_PWR



DP-aljzat (kimenet)

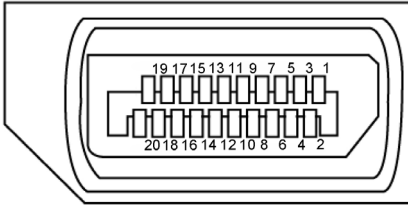

Érintkező száma	A csatlakozó jelkábel 20 érintkezős vége
1	ML0(p)
2	FÖLDELÉS
3	ML0(n)
4	ML1(p)
5	FÖLDELÉS
6	ML1(n)
7	ML2(p)
8	FÖLDELÉS
9	ML2(n)
10	ML3(p)
11	FÖLDELÉS
12	ML3(n)
13	CONFIG1
14	CONFIG2
15	AUX CH(p)
16	FÖLDELÉS
17	AUX CH(n)
18	Hot Plug érzékelés
19	Visszatérő
20	DP_PWR



HDMI-aljzat

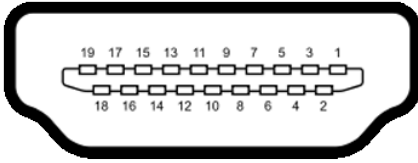

Érintkező száma	A csatlakozó jelkábel 19 érintkezős vége
1	TMDS ADATOK 2+
2	TMDS ADATOK 2 ÁRNYÉKOLÁS
3	TMDS ADATOK 2-
4	TMDS ADATOK 1+
5	TMDS ADATOK 1 ÁRNYÉKOLÁS
6	TMDS ADATOK 1-
7	TMDS ADATOK 0+
8	TMDS ADATOK 0 ÁRNYÉKOLÁS
9	TMDS ADATOK 0-
10	TMDS IDŐZÍTÉS +
11	TMDS IDŐZÍTÉS ÁRNYÉKOLÁS
12	TMDS IDŐZÍTÉS -
13	CEC
14	Fenntartva (Nincs összeköttetés az eszközön)
15	DDC IDŐZÍTÉS (SCL)
16	DDC ADAT (SDA)
17	DDC/CEC földelés
18	+5 V TÁP
19	HOT PLUG ÉRZÉKELÉS



USB Type-C aljzat

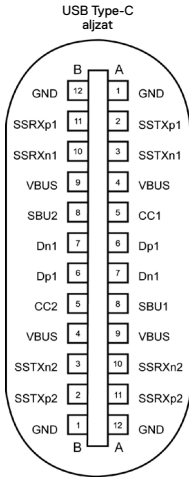



Tű	Jel	Tű	Jel
A1	FÖLDELÉS	B12	FÖLDELÉS
A2	SSTXp1	B11	SSRXp1
A3	SSTXn1	B10	SSRXn1
A4	VBUS	B9	VBUS
A5	CC1	B8	SBU2
A6	Dp1	B7	Dn1
A7	Dn1	B6	Dp1
A8	SBU1	B5	CC2
A9	VBUS	B4	VBUS
A10	SSRXn2	B3	SSTXn2
A11	SSRXp2	B2	SSTXp2
A12	FÖLDELÉS	B1	FÖLDELÉS



Univerzális soros busz (USB)

Ez a fejezet a monitoron elérhető USB-csatlakozókat ismerteti.

 **MEGJEGYZÉS:** legfeljebb 2 A USB downstream aljzaton ( akkumulátor ikonnal rendelkező aljzat) BC 1.2-kompatibilis eszközökkel; legfeljebb 0,9 A a másik 2 USB downstream aljzaton.

Az Ön számítógépe a következő USB-aljzatokkal rendelkezik:

- 4 db. downstream - 2 db. a bal oldalon, 2 db. alul.

Power Charging aljzat - az  akkumulátor ikonnal rendelkező aljzat támogatja a gyorsöltési képességet, ha az eszköz BC 1.2-kompatibilis.

 **MEGJEGYZÉS:** A monitoron lévő USB-aljzatok csak akkor működnek, ha a monitor be van kapcsolva vagy készenléti módban van. Készenléti módban: ha az USB-kábel (Type-C – Type-C) be van dugva, az USB-aljzatok normálisan képesek működni. Ellenkező esetben alkalmazza az USB OSD-beállítását. Ha a beállítás „On During Standby” (Bekapcsolt állapot készenléti módban), akkor az USB normálisan működik. Ellenkező esetben az USB le van tiltva. Ha kikapcsolja a monitort, majd bekapcsolja, a csatlakoztatott perifériáknak néhány másodpercre lehet szükségük a normál működés folytatásához.

Átviteli sebesség	Adatátviteli sebesség	Maximálisan támogatott teljesítmény (portonként)
SuperSpeed	5 Gbps	4.5 W
Hi-Speed	480 Mbps	2.5 W
Full speed	12 Mbps	2.5 W

USB downstream aljzat

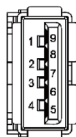

Érintkező száma	Jel
1	VBUS
2	D-
3	D+
4	FÖLDELÉS
5	StdA_SSRX-
6	StdA_SSRX+
7	GND_DRAIN
8	StdA_SSTX-
9	StdA_SSTX+
Héj	Árnyékolás



RJ45-aljzat (csatlakozó oldala)

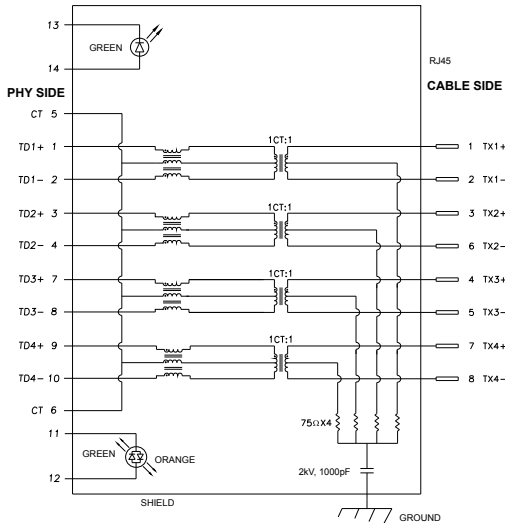

Tű	Jel	Tű	Jel
1	TD1 +	8	TD3 -
2	TD1 -	9	TD4 +
3	TD2 +	10	TD4 -
4	TD2 -	11	ZÖLD_ NARANCSSÁRGA
5	CT	12	ZÖLD_ NARANCSSÁRGA
6	CT	13	ZÖLD
7	TD3 +	14	ZÖLD

Illesztőprogram telepítése

Telepítse a Realtek USB GBE Ethernet vezérlő illesztőprogramját Dell U2421HE/ U2721DE típusúhoz, amelyet az Ön rendszeréhez bocsátanak rendelkezésre. Ez letölthető a www.dell.com/support oldal „Illesztőprogramok és letöltés” részéről.

Hálózati (RJ45) adatátviteli sebesség USB-C-aljzaton:

- 1). Videó elsőbbség mellett: 480 Mbps
- 2). Adat elsőbbség mellett: 1000 Mbps

MEGJEGYZÉS: Ez a LAN-port 1000Base-T IEEE 802.3az-kompatibilis és támogatja a MAC-cím (típuscímkére nyomtatva), az átmenő csatlakozás, az ébresztés LAN-ra (Wake-on-LAN - WOL) készenléti módból (csak S3 only) és a PXE Boot funkciót. E 3 jellemző a BIOS-beállítástól és az operációs rendszer verziójától függ.



RJ45-aljzat LED állapota:



LED	Szín	Leírás
Jobb oldali LED	Sárga vagy zöld	Sebesség-kijelzés: <ul style="list-style-type: none">• Sárga fény - 1000 Mbps• Zöld fény - 100 Mbps• Kikapcsolva - 10 Mbps
Bal oldali LED	Zöld	Kapcsolat/Tevékenység kijelzés: <ul style="list-style-type: none">• Villog - tevékenység a porton.• Zöld fény - kapcsolat létesítése.• Kikapcsolva - a kapcsolat nem jött létre.

 **MEGJEGYZÉS:** Az RJ45-kábel nem tartozék.



Plug-and-Play

A monitort bármilyen Plug-and-Play-kompatibilis rendszerben telepítheti. A monitor automatikusan Extended Display Identification Data (EDID) adatokkal látja el a számítógépes rendszert Display Data Channel (DDC) protokollok segítségével, így a rendszer képes lesz saját magát konfigurálni és optimális monitorbeállításokat alkalmazni. A legtöbb monitor telepítés automatikus, de kívánságra választhat eltérő beállításokat is. A monitorbeállítások módosítására vonatkozó további információkért lásd: [A monitor működtetése](#).



LCD monitor minőségi és képpont szabályzat

Az LCD-monitor gyártási folyamat során előfordulhat, hogy egy vagy több képpont változatlan állapotban rögzül, ami nehezen látható és nem befolyásolja a megjelenítés minőségét vagy használhatóságát. Az LCD-monitor képpont szabályzatáról a Dell támogatási webhelyen található részletesebb információt: www.dell.com/support/monitors.



A monitor felállítása

Az állvány csatlakoztatása

-  **MEGJEGYZÉS:** az állvány és a talp leválasztott állapotban van, amikor a monitor elhagyja a gyárat.
-  **MEGJEGYZÉS:** Az alábbi eljárás az alapértelmezett állványra vonatkozik. Ha másfajta állványt vásárolt, tekintse meg az állványhoz mellékelte dokumentációt a beállítását illetően.
-  **VIGYÁZAT:** Helyezze monitort egy vízszintes, tiszta és puha felületre, nehogy a kijelzőpanel megkarcolódjon.

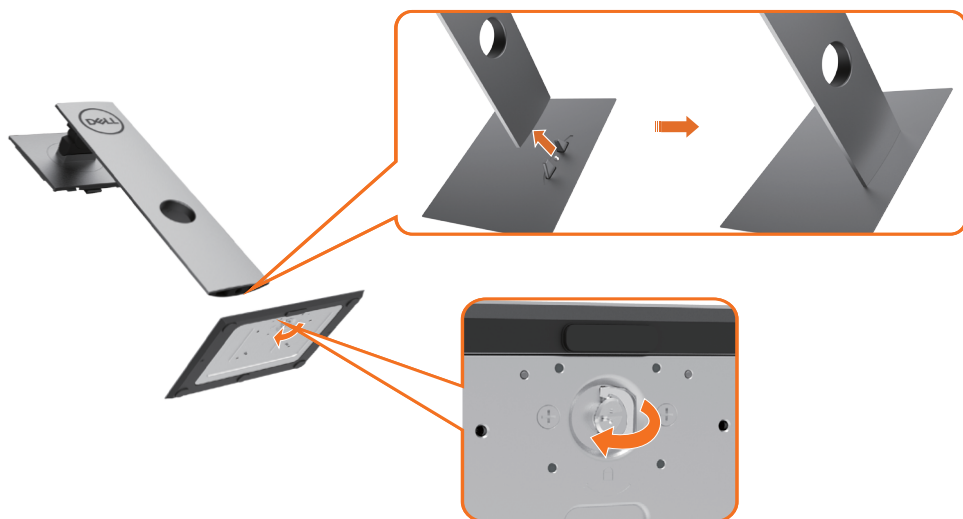

A monitorállvány rögzítéséhez:

- 1 Igazítsa a talp kiálló csapjait az állvány megfelelő nyílásához.
- 2 Illessze a talpazat hasábjait az állvány hornyába.
- 3 Emelje fel a csavar fogantyúját és forgassa az óramutató járásának megfelelő irányba.
- 4 A csavar meghúzása után hajtsa vissza a csavar fogantyúját a részbe.





- 1 Távolítsa el a monitor védőburkolatát, majd a monitort lefelé néző kijelzőpanellel helyezze rá.
- 2 Illessze az állvány felső részén lévő két fület a monitor hátulján lévő rovátkába.
- 3 Nyomja le az állványt, amíg a helyére pattan.



A billentés, elforgatás és függőleges kinyújtás használata

MEGJEGYZÉS: Ez állvánnyal rendelkező monitorra vonatkozik. Ha bármilyen egyéb gyártmányú állványt vásárolt, a beüzemelési utasításokért olvassa el az adott állvány beüzemelési útmutatóját.

Döntés, elforgatás és függőleges kinyújtás

Ha a talp a monitorhoz van erősítve, azt a lehető legkényelmesebb megtekintési szögbe állíthatja.

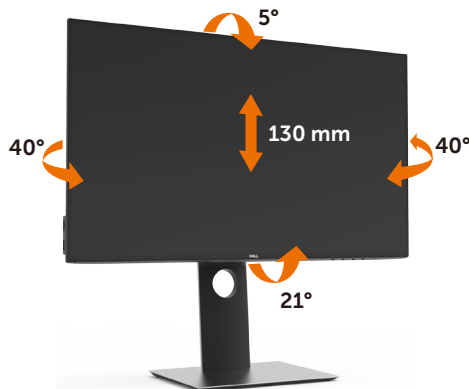

MEGJEGYZÉS: az állvány leválasztott állapotban van, amikor a monitor elhagyja a gyárat.

A monitor elforgatása

Mielőtt elforgatná a monitort, a monitort a lehető legmagasabb állásba kell emelni és teljesen fel kell hajtani, nehogy a monitor alját az asztalhoz üsse.



MEGJEGYZÉS: ahhoz, hogy a képelforgatási funkciót (Fekvő kontra Álló nézet) a Dell számítógépével használni lehessen, frissített grafikai illesztőprogramra lesz szüksége, amely ennek a monitornak nem tartozéka. A grafikai illesztőprogram letöltéséhez lépjen a www.dell.com/support oldalra és tekintse meg a Download (Letöltések) részt a legújabb videó illesztőprogramokat illetően.

MEGJEGYZÉS: álló nézetben teljesítmény-romlást tapasztalhat a grafikát igénybe vevő alkalmazások (3D-s játék és hasonló) esetében.



Rendszere képforgatási beállításainak elvégzése

Miután elforgatta monitorát, el kell végeznie az alábbi eljárást a rendszere képforgatási beállításainak elvégzéséhez.

 **MEGJEGYZÉS:** Amennyiben a monitort nem Dell számítógéppel használja, tanácsos ellátogatnia a videokártya, illetve az Ön számítógépe gyártójának honlapjára a kijelző „tartalmának” elforgatásával kapcsolatos információkért.

A képforgatás beállításához:

- 1 Jobb egérgombbal kattintson az asztra, majd kattintson a Properties (Tulajdonságok) elemre.
- 2 Jelölje ki a Settings (Beállítások) lapfület, majd kattintson az Advanced (Speciális) elemre.
- 3 Ha AMD videokártyával rendelkezik, válassza ki a Rotation (Elforgatás) lapfület, majd állítsa be a kívánt tájolást.
- 4 Ha nVidia videokártyával rendelkezik, kattintson az nVidia lapfültre. A bal oldali oszlopban válassza ki az NVRotate elemet, majd válassza ki a kívánt tájolást.
- 5 Ha Intel® videokártyával rendelkezik, jelölje ki az Intel grafika lapfület, kattintson a Graphic Properties (Grafikai jellemzők) tételre, jelölje ki a Rotation (Elforgatás) lapfület, majd állítsa be a kívánt tájolást.

 **MEGJEGYZÉS:** Ha nem látja az elforgatási lehetőséget, vagy az nem működik megfelelően, lépjen a www.dell.com/support oldalra és töltsse le a legújabb illesztőprogramot a videokártyája számára.



A monitor csatlakoztatása

⚠ FIGYELEM: Mielőtt bármilyen eljáráshoz hozzákezdené ebben a szakaszban, olvassa el a [Biztonsági utasítások](#) tartalmát.

A monitor csatlakoztatása a számítógéphez:

- 1 Kapcsolja ki a számítógépét.
- 2 Csatlakoztassa a DP/USB Type-C kábelt a monitor és a számítógép közé.
- 3 Kapcsolja be a monitort.
- 4 Válassza ki a megfelelő bemeneti jelforrást a monitor OSD-menüjében és kapcsolja be a számítógépet.

🔍 MEGJEGYZÉS: az U2421HE/U2721DE alapértelmezett beállítása a DP 1.4. Előfordulhat, hogy a DP 1.1 videokártya nem jeleníti meg helyesen a képet. Lásd: „[Termékspecifikus problémák – Nincs kép DP-csatlakozás használata esetén a PC-vel](#)” című részt az alapértelmezett beállítás módosításához.

A HDMI-kábel csatlakoztatása (opcionális)



A DP-kábel csatlakoztatása



A monitor csatlakoztatása a DP Multi-Stream Transport (MST) funkció használatához

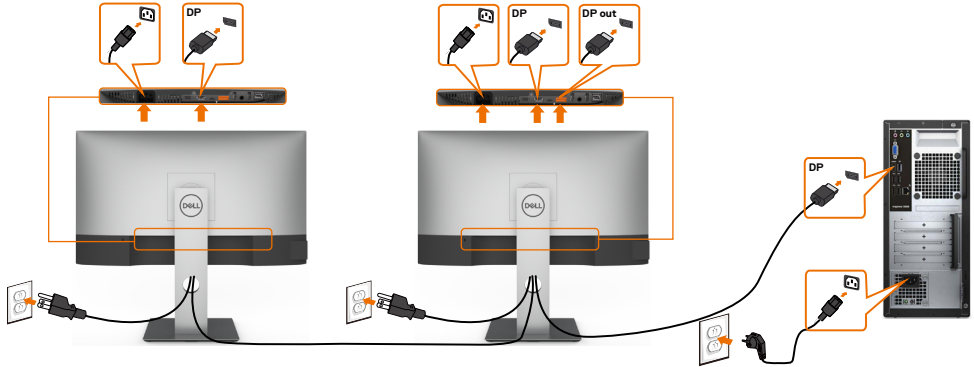

MEGJEGYZÉS: Támogatja a DP MST funkciót. E funkció igénybe vételéhez a PC videokártyájának DP1.2-hitelesítéssel kell rendelkeznie, MST opcióval együtt.

MEGJEGYZÉS: A DP kimeneti aljzat használatához távolítsa el a gumidugót.

Az USB Type-C kábel csatlakoztatása



Az Ön monitorán lévő USB Type-C-aljzat:

- USB Type-C vagy DisplayPort 1.4 aljzatként használható.
- Támogatja az USB Power Delivery (PD) funkciót akár 65 W-ig terjedő profilokkal.

MEGJEGYZÉS: Laptopja energiaigényétől/tényleges áramfogyasztásától, illetve akkumulátora maradék működési idejétől függetlenül, a Dell U2421HE/U2721DE monitort úgy tervezték, hogy akár 65 W teljesítménnyel ellássa laptopját.

Névleges teljesítmény (az USB Type-C aljzattal és PowerDelivery funkcióval rendelkező laptopokon)	Maximális töltőteljesítmény
45 W	45 W
65 W	65 W
90 W	Nem támogatott
130 W	Nem támogatott



A monitor csatlakoztatása az USB-C Multi-Stream Transport (MST) funkció használatához

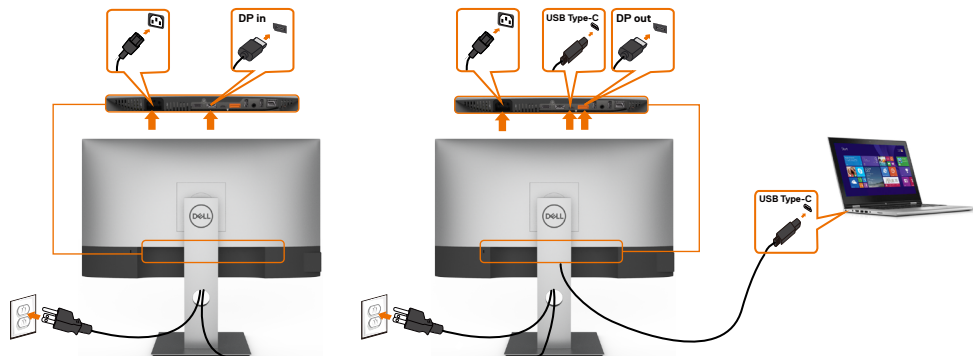

MEGJEGYZÉS: A MST-n támogatott U2721DE monitorok maximális száma az USB-C forrás sávszélességétől függ. Lásd: „[Termékspecifikus problémák – Nincs kép USB-C MST használata esetén](#)” című részt.

MEGJEGYZÉS: a DP kimeneti aljzat használatához távolítsa el a gumidugót.

A monitor csatlakoztatása RJ45-kábelen (opcionális)



A kábelek rendezése



Miután elvégezte a szükséges kábelek csatlakoztatását a monitorhoz és a számítógéphez, (lásd [A monitor csatlakoztatása](#) a kábelek rögzítéséhez), rendezze el a kábeleket a fentiek szerinti módon.

A monitorállvány eltávolítása

⚠ VIGYÁZAT: ahhoz, hogy megelőzze az LCD-kijelző karcolását az állvány eltávolítása során, győződjön meg arról, hogy a monitort puha, tiszta felületre helyezte.

🔧 MEJEGYZÉS: az alábbi eljárás az alapértelmezett állványra vonatkozik. Ha másfajta állványt vásárolt, tekintse meg az állványhoz mellékelt dokumentációt a beállítását illetően.

Az állvány eltávolításához:

- 1 A monitort puha kendőre vagy párnára helyezze.
- 2 Nyomja meg és tartsa lenyomva az állvány kioldó gombját.
- 3 Emelje felfelé az állványt a monitorról és távolítsa el.

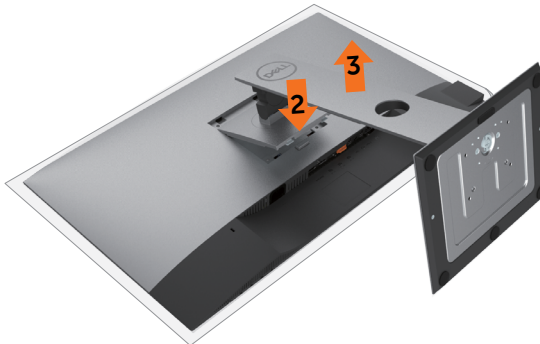

Falra szerelési lehetőség (opcionális)

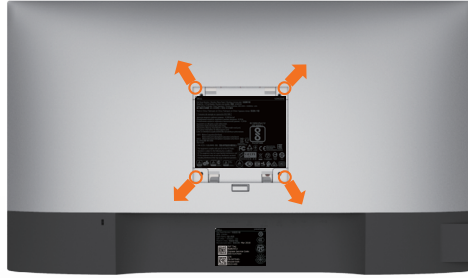

MEGJEGYZÉS: M4 x 10 mm-es csavarokat használjon a monitor és a falikonzol-készlet összeszereléséhez.

Olvassa el a VESA-kompatibilis fali szerelőkészlet használati utasításait.

- 1 A monitort egy stabil, sima asztalra helyezett puha kendőre vagy párnára helyezze.
- 2 Távolítsa el a talpat.
- 3 Távolítsa el a műanyagburkolatot rögzítő négy csavart egy Phillips-csavarhúzó segítségével.
- 4 Szerelje fel a szerelőkonzolt a konzolkészletből a monitorra.
- 5 Szerelje fel az monitort a falra, a fali szerelőkészlet utasításait követve.

MEGJEGYZÉS: kizárólag UL-, CSA- vagy GS-minősítéssel rendelkező fali konzollal használható, amelynek minimális teherbíró kapacitása 3,37 kg (U2421HE)/ 4,19 kg (U2721DE).



A monitor üzemeltetése

A monitor bekapcsolása

Nyomja meg a  gombot a monitor bekapcsolásához.

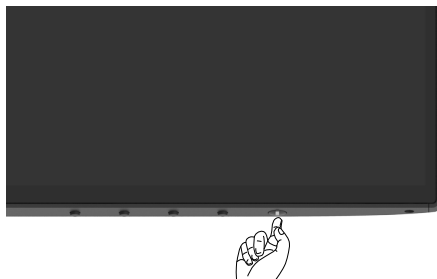



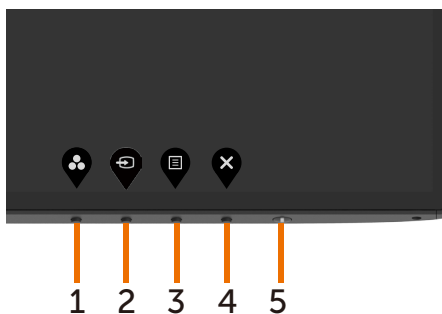

Az előlap kezelőszerveinek használata

Használja a monitor alsó peremén lévő vezérlőgombokat a képbeállítások elvégzéséhez. A beállításoknak a gombokkal történő módosítása közben az OSD az egyes jellemzők számértékeit mutatja, ahogy változnak.



Az alábbi táblázat az előlapon lévő kezelőszervek leírását tartalmazza:

Előlapon lévő gomb	Leírás
1  Gyorsbillentyű: Preset Modes (Előre beállított módok)	Ezt a gombot az előre beállított színmódok listájáról történő választáshoz használhatja.
2  Gyorsbillentyű: Input Source (Bemeneti jelforrás)	Ezt a gombot a bemeneti jelforrások listájáról történő választáshoz használhatja.
3  Menu (Menü)	Ezzel a menügombbal elindíthatja az OSD-menüt és kiválaszthatja azt. Lásd: A menürendszer elérése .
4  Exit (Kilépés)	Ezzel a gombbal léphet vissza a főmenüre, illetve használhatja arra, hogy kilépjen az OSD-főmenüből.
5  Főkapcsoló gomb (működésjelző fénynel)	A monitor be-, illetve kikapcsolásához. A folyamatos fehér színű fény azt jelzi, hogy a monitor be van kapcsolva és rendszeresen működik. A fehéren villogó fény azt jelzi, hogy a monitor készenléti üzemmódban van.



Az OSD lezárása funkció használata

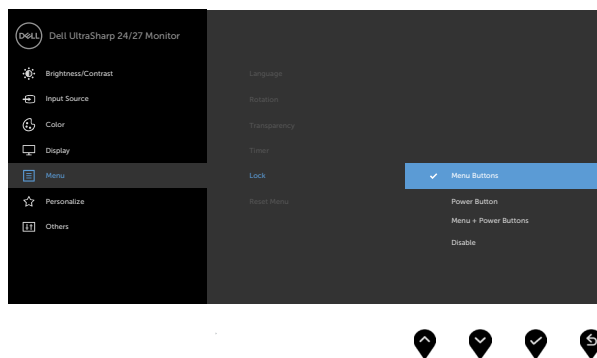

A monitor kezelőszerveinek lezárásával megakadályozhatja, hogy illetéktelen személyek hozzájuk férjenek. Megakadályozza több monitor véletlenszerű aktiválását is az egymás melletti elrendezésben.



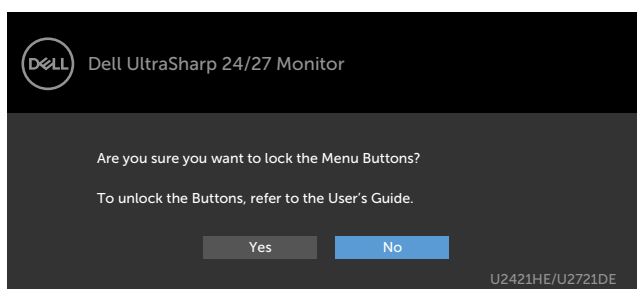

1 Megjelenik a következő üzenet:





2 Válassza a „Yes” (Igen) lehetőséget teszi a gombok lezárásához. Az alábbi táblázat a kezelőszervek ikonjainak leírását tartalmazza:

Lehetőségek	Leírás
1  Menügombok zárolása	Ezzel az ikonnal zárhatja le az OSD-menüfunkciót.
2  Főkapcsoló gomb zárolása	Ezt az ikont használja a főkapcsoló gomb zárolásához, hogy ne lehessen kikapcsolni a megjelenítőt.



Lehetőségek	Leírás
<p>3</p>  <p>Menü és főkapcsoló gomb zárolása</p>	<p>Ezt az ikont használja a OSD-menü és a főkapcsoló gomb zárolásához, hogy ne lehessen kikapcsolni a megjelenítőt.</p>
<p>4</p>  <p>Beépített diagnosztika</p>	<p>Use this icon to run the built-in diagnostics, see Beépített diagnosztika.</p>
<p>3</p> <p>Tartsa lenyomva a  gombot 4 másodpercig, majd jelölje ki. Az alábbi táblázat a kioldáshoz használható ikonok leírását tartalmazza:</p>	

Lehetőségek	Leírás
<p>1</p>  <p>Menügombok zárolása</p>	<p>Ezzel az ikonnal oldhatja ki az OSD-menüfunkciót.</p>
<p>2</p>  <p>Főkapcsoló gomb zárolása</p>	<p>Ezt az ikont használja a főkapcsoló gomb kioldásához, hogy ki lehessen kapcsolni a monitort.</p>
<p>3</p>  <p>Menü és főkapcsoló gomb zárolása</p>	<p>Ezt az ikont használja a OSD-menü és a főkapcsoló gomb kioldásához, hogy ki lehessen kapcsolni a monitort.</p>



Előlapon lévő gomb

Használja a monitor előlapiján lévő gombokat a képbeállítások elvégzéséhez.





Előlapon lévő gomb	Leírás
1  Fel  Le	Nyomja meg a Fel (növelés) és Le (csökkentés) gombokat az OSD-menü elemeinek állításához.
2  OK	Használja az OK gombot a kiválasztott elem megerősítéséhez.
3  Vissza	Használja a Vissza gombot az előző menübe történő visszalépéshez.



A képernyőn megjelenő (OSD-) menü használata

A menürendszer elérése





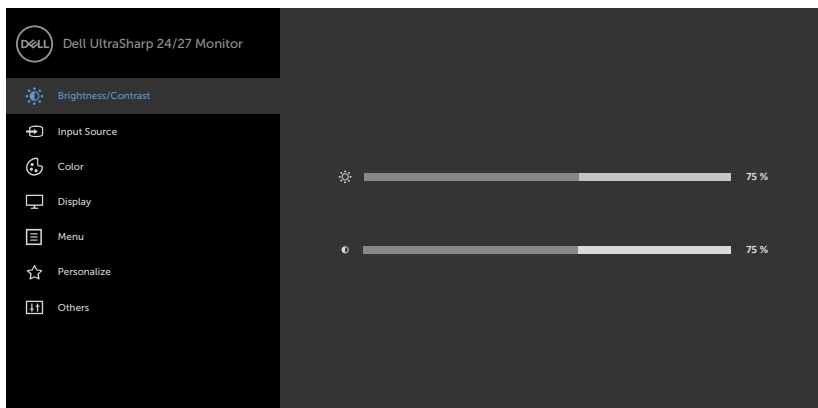

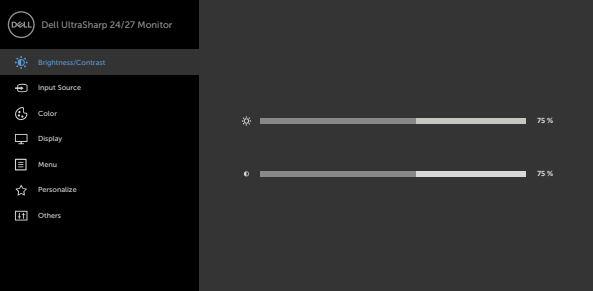

 **MEGJEGYZÉS:** Bármilyen, az OSD-menüben végzett módosítás automatikusan mentésre kerül, amikor másik OSD-menübe lép, kilép az OSD-menüből, illetve amikor arra vár, hogy az OSD-menü automatikusan bezáródjon.

- 1 Nyomja meg a  gombot az OSD-menü indításához és a főmenü megjelenítéséhez.





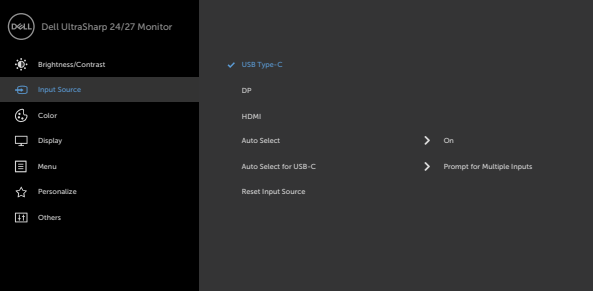

- 2 Nyomja meg a  és  gombot a beállítási lehetőségek közötti lépkedéshez. Ahogy az ikonok között lépked, a lehetőség neve kiemelésre kerül.
- 3 Nyomja meg a  vagy  vagy  gombot egyszer, hogy aktiválja a kiemelt lehetőséget.
- 4 Nyomja meg a  és  gombot a kívánt paraméter kiválasztásához.
- 5 Nyomja meg a  gombot, hogy a menüsávba lépjen, majd használja a  vagy  gombokat a menüben lévő jelzések szerint a módosítások elvégzéséhez.
- 6 Jelölje ki a  elemet az előző menübe történő visszalépéshez, vagy nyomja meg a  gombot, hogy elfogadja és visszatérjen az előző menühöz.



Ikon	Menü és almenük	Leírás
	Brightness/Contrast (Fényerő/Kontraszt)	Ezzel a menüvel aktiválhatja a Brightness/Contrast (Fényerő/Kontraszt) beállítást.
		
		
	Brightness (Fényerő)	<p>A Brightness (Fényerő) a háttérvilágítás fényességét állítja be (minimális 0; maximális 100).</p> <p>Nyomja meg a  gombot fényerő növeléséhez.</p> <p>Nyomja meg a  gombot a fényerő csökkentéséhez.</p>
	Contrast (Kontraszt)	<p>Először állítsa be a Brightness (Fényerő) értékét, majd csak akkor módosítsa a Contrast (Kontraszt) értékét, ha további beállítás szükséges.</p> <p>Nyomja meg a  gombot a kontraszt növeléséhez, vagy nyomja meg a  gombot a kontraszt csökkentéséhez (0 és 100 között).</p> <p>A kontraszt funkció a sötét és a világos közötti eltérés fokát állítja be a monitoron.</p>
	Input Source (Bemeneti jelforrás)	Használja az Input Source (Bemeneti jelforrás) menüt a monitorhoz csatlakoztatott videojelek közül történő választáshoz.
		
		



Ikon	Menü és almenük	Leírás
	USB Type-C	<p>Válassza az USB Type-C bemenetet, ha az USB Type-C aljzatot használja.</p> <p>Nyomja meg a  gombot az USB Type-C bemeneti forrás kiválasztásához.</p>
	DP	<p>Válassza a DP-bemenetet, ha a DP (DisplayPort)-aljzatot használja.</p> <p>Nyomja meg a  gombot a DP bemeneti jelforrás kiválasztásához.</p>
	HDMI	<p>Válassza a HDMI-bemenetet, ha a HDMI-aljzatot használja.</p> <p>Nyomja meg a  gombot a HDMI bemeneti forrás kiválasztásához.</p>
	Auto Select (Automata kiválasztás)	<p>Használja a  gombot az Auto Select (Automata kiválasztás) kiválasztására, amire a monitor megkeresi az elérhető bemeneti jelforrásokat.</p>
	Auto Select for USB-C (Auto. választás USB-C-hez)	<p>Lehetővé teszi az Auto. választás USB Type-C-hez beállítását a következők érdekében:</p> <ul style="list-style-type: none"> • Prompt for Multiple Inputs (Rákérdezés több bemenet esetén): mindig megjeleníti a „Váltás USB-C videobemenetre” üzenetet, hogy a felhasználó eldönthesse, hogy átvált-e vagy sem. • Yes (Igen): A monitor mindig USB Type-C videóra vált anélkül, hogy rákérdezne, amennyiben az USB Type-C csatlakoztatva van. • No (Nem): A monitor nem vált automatikusan USB Type-C videóra másik elérhető bemenetről.
	Reset Input Source (Bemeneti forrás alaphelyzetbe állítása)	<p>Lehetővé teszi a monitor Input Source (Bemeneti jelforrás) beállításainak visszaállítását gyári értékre.</p>





Color (Szín)

Használja a **Color (Szín)** menüt a színmód beállításához.

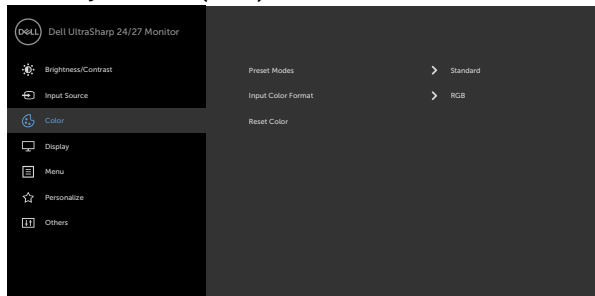

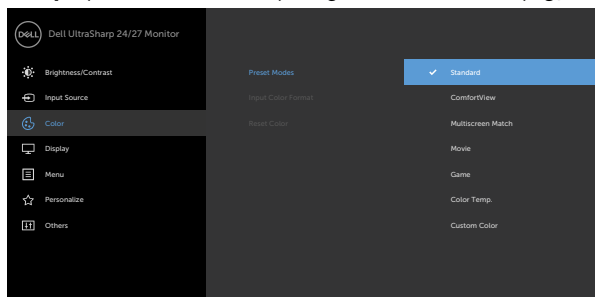

Preset Modes (Előre beállított módok)

Ha **Preset Modes (Előre beállított módok)** elemet választ, a következő lehetőségek állnak rendelkezésre: **Standard (Szabványos)**, **ComfortView**, **Multiscreen Match (Többképernyős illesztés)**, **Movie (Film)**, **Game (Játék)**, **Color Temp. (Színhőmérséklet)**, vagy **Custom Color (Egyedi szín)**.









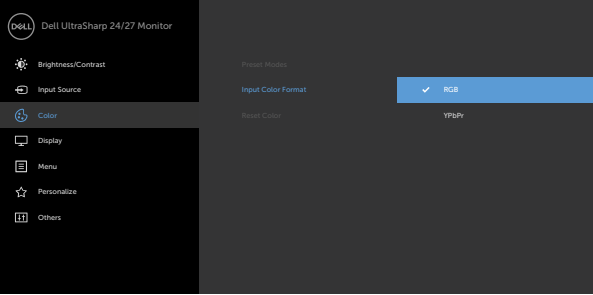

- **Standard (Szabványos):** Alapértelmezett színbeállítások. Ez az alapértelmezett beállítási mód.
- **ComfortView:** Csökkenti a képernyő által kibocsátott kékfény szintjét, hogy a megtekintés kevésbé legyen megterhelő a szemének.



Ikon	Menü és almenük	Leírás
		<p>MEGJEGYZÉS: A monitor hosszú ideig tartó használata miatti szem-megerőltetés és a nyaki/kar-/hát-/vállfájdalom kockázatának csökkentése érdekében a következőket tanácsoljuk:</p> <ul style="list-style-type: none">• Állítsa a képernyőt körülbelül 20–28 in. (50-70 cm) távolságra a szemétől.• Gyakran pislogjon vagy nedvesítse meg a szemét, amikor a monitort használja.• Két óránként rendszeresen tartson szünetet 20 percre.• Időnként tekintsen el a monitorképernyőről és összpontosítson egy 20 láb távolságra lévő tárgyra legalább 20 másodpercen át, amikor szünetet tart.• Amikor szünetet tart, nyújtózkodjon, hogy enyhítse az esetleges feszültséget a nyakában, karjában, hátában és vállában. <ul style="list-style-type: none">• Multiscreen Match (Többképernyős illesztés): funkció, amely lehetővé teszi a fehér háttérek egymáshoz illesztését több monitoron.• Movie (Film): a filmnézéshez ideális beállításokat tölti be.• Game (Játék): a legtöbb játék-alkalmazáshoz megfelelő színbeállításokat tölti be.• Color Temp. (Színhőmérs.): A képernyő melegebbnek tűnik a piros/sárga árnyalat miatt, ha a csúszka 5 000K értékre, illetve hidegebb, kékes árnyalatúnak, ha a csúszka 10 000K értékre van állítva.• Custom Color (Egyedi szín): Lehetővé teszi a színbeállítások kézi módosítását. Nyomja meg a  és  gombot a három alapszín, azaz a vörös, a zöld, és a kék értékének beállításához, és saját, előre beállított színmód létrehozásához.



Ikon	Menü és almenük	Leírás
	Input Color Format (Bemeneti színinformátum)	<p>Lehetővé teszi az videobemenet mód beállítását a következőkre:</p> <ul style="list-style-type: none"> • RGB: Ezt a lehetőséget akkor válassza, ha a monitor USB Type-C- vagy DP-kábel segítségével csatlakozik a számítógéphez (vagy DVD-lejátszóhoz). • YPbPr: Ezt a lehetőséget akkor válassza, ha DVD-lejátszója csak YPbPr-kimenet használatát támogatja.
		 <p style="text-align: right;">     </p>
	Hue (Színezet)	<p>Használja a  vagy  gombot a színezet beállítására 0 és 100 között.</p> <p>MEGJEGYZÉS: A színezet beállítása csak Movie (Film) és Game (Játék) módban érhető el.</p>
	Saturation (Színtelítettség)	<p>Használja a  vagy  gombot a színtelítettség beállítására 0 és 100 között.</p> <p>MEGJEGYZÉS: A színtelítettség beállítása csak Movie (Film) és Game (Játék) módban érhető el.</p>
	Reset Color (Szín visszaállítása)	<p>Lehetővé teszi a monitor színbeállításainak visszaállítását gyári értékre.</p>



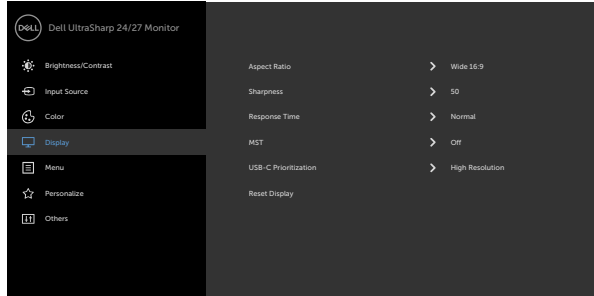

**Display
(Megjelenítés)**

Használja a **Display (Megjelenítés)** menüt a kép beállításához.

**Aspect Ratio
(Képmé-
tarány)**

Beállítja a képarányt **Wide 16:9 (Széles 16:9)**, **Auto Resize (Auto. átméretezés)**, **4:3**, **1:1** értékre.

**Sharpness
(Élesség)**

A képet élesebbre vagy lágyabbnak látszóra állítja. Használja a  vagy  gombot az élesség beállítására '0 és '100' között.

**Response
Time
(Válaszidő)**

Lehetővé teszi a **Response Time (Válaszidő)** beállítását **Normal (Normál)** vagy **Fast (Gyors)** értékre.

MST









DP Multi Stream Transport. Ha ON (Be) értékre állítják, engedélyezi az MST (DP-kimenet) funkciót. Ha OFF (Ki) értékre állítják, letiltja az MST funkciót.

MEGJEGYZÉS: Ha DP/USB Type-C upstream-kábelt és DP downstream-kábelt csatlakoztatnak, a monitor automatikusan ON (Be) helyzetbe állítja az MST funkciót. Ezt a műveletet csak egyszer lehet elvégezni a gyári alaphelyzet vagy a megjelenítő alaphelyzet funkció alkalmazása után.

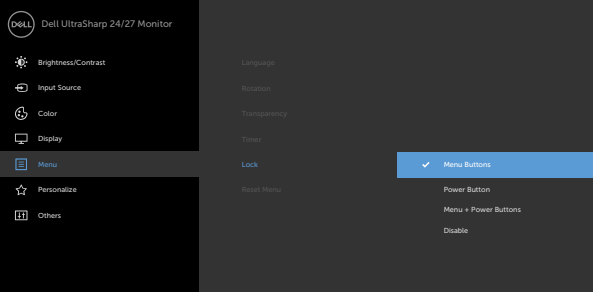

Ikon	Menü és almenük	Leírás
	USB-C Prioritization (USB-C elsőbbsége) (csak U2721DE)	<p>Lehetővé teszi az adatátviteli mód elsőbbségének beállítását nagy felbontás (High Resolution) vagy nagy sebesség (High Data Speed) lehetőségre, amikor USB Type-C/DisplayPort-aljzatot használ.</p> <p>MEGJEGYZÉS: Ha PC-je nem rendelkezik beépített akkumulátoregységgel és közvetlenül a monitor USB Type-C aljzatáról van táplálva (például a Dell OptiPlex Ultra Desktop esetében), az USB-C Prioritization (USB-C elsőbbsége) menet közben történő módosítása megszakítja a monitor által a PC számára szolgáltatott áramellátást. Állítsa az USB-C Charging (USB-C töltés) elemet On During Power Off (Bekapcsolva kikapcsolt módban) helyzetbe és olvassa el az USB-C elsőbbség beállításainak elvégzése, ha a PC kikapcsolt állapotban van című fejezetet.</p>
	Reset Display (Kijelző alaphelyzetbe állítása)	<p>Visszaállítja a kijelző beállításait gyári alapértékekre.</p>
	Menu (Menü)	<p>Válassza ezt a lehetőséget az OSD beállításainak elvégzéséhez, úgymint az OSD nyelve, a menü képernyőn történő megjelenítésének ideje stb.</p>
		
		
	Language (Nyelv)	<p>Beállítja az OSD megjelenítési nyelvét nyolc nyelv egyikére. (angol, spanyol, francia, német, brazilai portugál, orosz, egyszerűsített kínai, vagy japán).</p>
	Rotation (Elforgatás)	<p>0/90/180/270 fokkal elforgatja a OSD-t. A menüt a megjelenítő tájolása alapján állíthatja be.</p>
	Transparency (Átlátszóság)	<p>Válassza ezt a lehetőséget a menü átlátszóságának módosításához  és  megnyomásával (min. 0 / max. 100).</p>



Ikon	Menü és almenük	Leírás
	Timer (Időzítő)	<p>OSD Hold Time (OSD-menü tartásideje): beállítja, hogy az OSD-menü az utoljára használt gomb után mennyi ideig legyen látható.</p> <p>Használja a  és  gombokat a csúszka 1 másodperces időközönkénti léptetéséhez 5 és 60 másodperc között.</p>
	Lock (Zár)	<p>Szabályozza a felhasználó hozzáférését a beállításokhoz. A gombok le vannak zárva.</p>
		
		<div style="text-align: right; margin-bottom: 10px;">     </div> <ul style="list-style-type: none"> • Menu Buttons (Menügombok): az OSD-n keresztül a menügombok zárolásához. • Power Button (Főkapcsoló gomb): az OSD-n keresztül a főkapcsoló gomb zárolásához. • Menu + Power Buttons (Menü- + Főkapcsoló gomb): az OSD-n keresztül az összes menügomb és a főkapcsoló gomb zárolásához. • Disable (Letiltás): Nyomja meg és tartsa lenyomva a főkapcsolótól balra lévő  gombot 4 mp-ig.
	Reset Menu (Menü alaphelyzet)	<p>A menübeállítások visszaállítása a gyári alapértékekre.</p>



Ikon	Menü és almenük	Leírás
------	-----------------	--------



Personalize (Testreszabás)

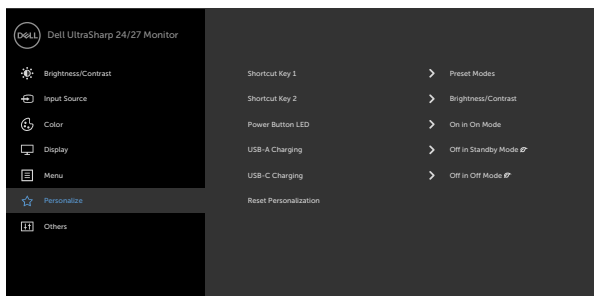

Shortcut Key 1 (1. gyorsgomb)	Válasszon a következők közül: Preset Modes (Előre beállított módok), Brightness/Contrast (Fényerő/Kontraszt), Input Source (Bemeneti jelforrás), Aspect Ratio (Képarány), Rotation (Elforgatás) az 1. gyorsgomb számára.
Shortcut Key 2 (2. gyorsgomb)	Válasszon a következők közül: Preset Modes (Előre beállított módok), Brightness/Contrast (Fényerő/Kontraszt), Input Source (Bemeneti jelforrás), Aspect Ratio (Képarány), Rotation (Elforgatás) a 2. gyorsgomb számára.
Power Button LED (Működés-jelző LED)	Lehetővé teszi a működésjelző fény állapotának beállítását energiatakarékosság érdekében.
USB-A Charging (USB-A töltés)	Lehetővé teszi az USB Type-A (downstream aljzatok) töltésfunkciójának engedélyezését, illetve letiltását a monitor készenléti módjában. MEGJEGYZÉS: ez a lehetőség csak az USB Type-C (Upstream-aljzat) kábel kihúzása esetén áll rendelkezésre. Ha az USB Type-C-kábel csatlakoztatva van, az USB-A töltés követi az USB-gazdagjég energia-állapotát, és a lehetőség nem érhető el. MEGJEGYZÉS: Ez a lehetőség a régebbi monitor-firmware átdolgozásokban „USB”-ként szerepelt.
USB-C Charging (USB-C töltés)	Lehetővé teszi az Always On USB Type-C Charging (USB Type-C töltés mindig bekapcsolva) funkció engedélyezését, illetve letiltását a monitor kikapcsolt módjában.



Ikon	Menü és almenük	Leírás
	Reset Personalization (Testreszabás alaphelyzetbe állítása)	Visszaállítja a gyorsbillentyűket a gyári alapbeállításokra.



Others (Egyebek)

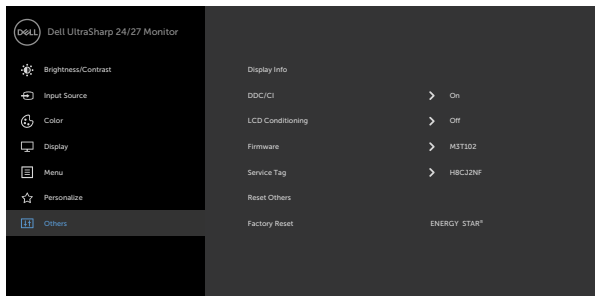

Az OSD-beállítások, mint például a **DDC/CI**, az **LCD conditioning (LCD-kondicionálás)** stb. módosítását teszi lehetővé.

Display Info (Infó megjelenítése)	Megjeleníti a monitorral kapcsolatos aktuális beállításokat.
--	--

DDC/CI

A **DDC/CI** (Display Data Channel/Command Interface) (Kijelző adatcsatorna parancs interfész) lehetővé teszi a monitor paramétereinek beállítását a számítógép szoftverén keresztül. Válassza az **Off (Ki)** lehetőséget a funkció kikapcsolásához. Engedélyezze a szolgáltatást a legjobb felhasználói élmény és a monitor optimális teljesítménye érdekében.

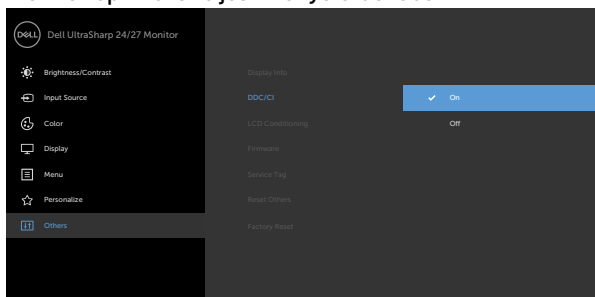

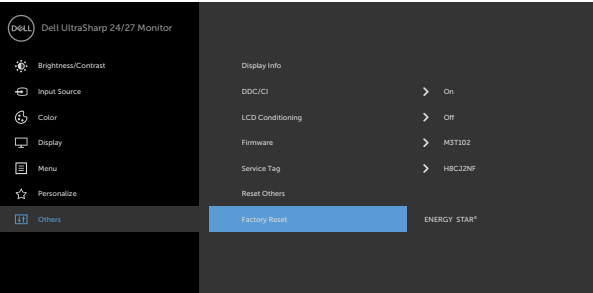
Ikon	Menü és almenük	Leírás
	LCD Conditioning (LCD kondicionálás)	<p>A képállandósulás enyhe formáit segít kiküszöbölni. A képállandósulás mértékétől függően, előfordulhat, hogy a program futtatásához több idő szükséges. Jelölje ki az On (Be) elemet a folyamat indításához.</p>
		
		
	Firmware	Firmware-verzió.
	Service Tag (Szervizcímke)	<p>Megjeleníti a szervizcímkét. A szervizcímke egyedi alfanumerikus azonosító, amely lehetővé teszi a Dell számára a termék műszaki adatainak azonosítását és a jótállási információk elérését.</p> <p>MEGJEGYZÉS: A szervizcímke a burkolat hátulján is megtalálható.</p>
	Reset Others (Egyebek visszaállítása)	<p>Visszaállítja az egyéb beállításokat, mint például a DDC/CI a gyári alapbeállításokra.</p>
	Factory Reset (Gyári visszaállítás)	<p>Visszaállítja az összes előre beállított értéket gyár alapértelmezett beállításra. Ezek az ENERGY STAR® tesztek beállításai is.</p>
		
		



OSD figyelmeztető üzenetek

Ha a monitor nem támogat egy adott felbontást, a következő üzenet jelenik meg:

U2421HE

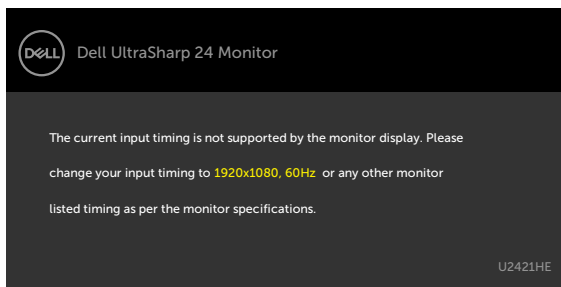

U2721DE

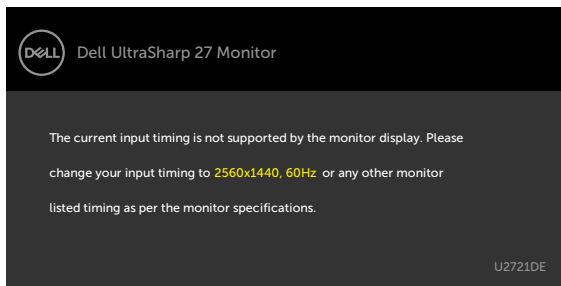

Ez azt jelenti, hogy a monitor nem tud szinkronizálódni a számítógép felől fogadott jellel. Lásd a [Monitor műszaki adatai](#) című részt a monitor által címezhető vízszintes és függőleges frekvencia-tartományokat illetően. Az ajánlott üzemmód az 1920 x 1080 képpont (U2421HE) / 2560 x 1440 képpont (U2721DE).

Az alábbi üzenetet fogja látni, mielőtt letiltásra kerülne a DDC/CI funkció:

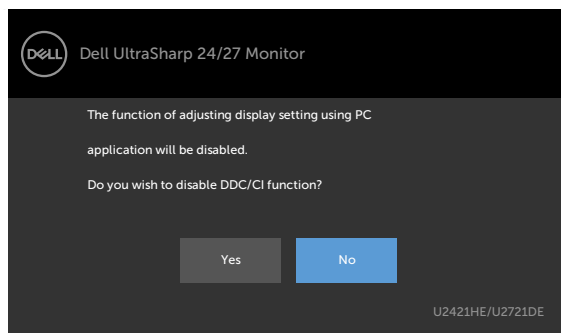

Amikor a monitor belép **Standby (Készenléti)** módba, a következő üzenet jelenik meg:

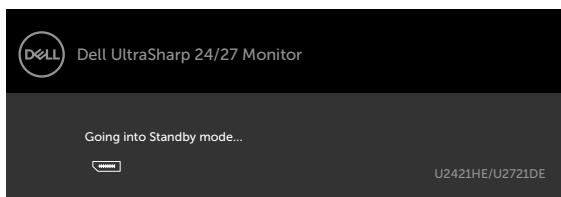

Aktiválja a számítógépet és a monitort az **OSD eléréséhez**.

Ha a főkapcsoló gombon kívül bármelyik gombot megnyomják, az alábbi üzenetek fognak megjelenni a kiválasztott bemenettől függően:

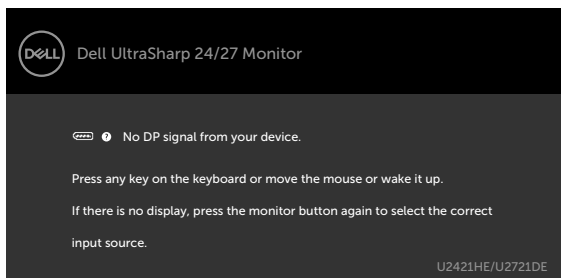

Ha a DP- vagy USB Type-C-bemenetet választják és a hozzá tartozó kábel nem csatlakozik, az alábbi lebegő párbeszédpanel fog megjelenni.

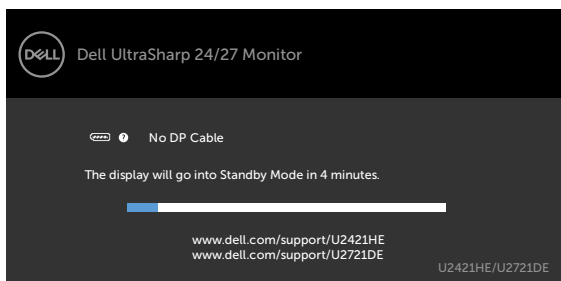

vagy

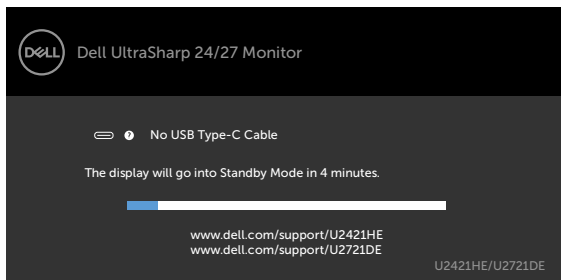

Üzenet jelenik meg, ha DP alternatív módot támogató kábelt csatlakoztatnak a monitorhoz az alábbi körülmények között:

- Ha az **Auto Select for USB-C (USB-C automata kiválasztása)** funkció beállítása **Prompt for Multiple Inputs (Rákérdez több bemenet esetén)**.
- Ha a DP-kábel csatlakozik a monitorhoz.

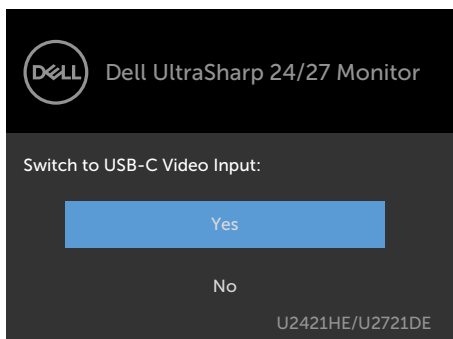

Ha az **USB-C Charging** elem beállítása **Off During Power Off (Kikapcsolva kikapcsolt állapotban)**:

- Ha az OSD **USB-C Prioritization (USB-C elsőbbsége)** elemét **High Resolution (Nagy felbontás)** értékre állítja a Display (Megjelenítés) funkcióban, a következő üzenet jelenik meg:

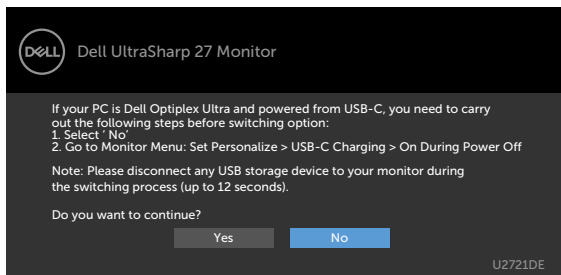

- Ha az OSD **USB-C Prioritization (USB-C elsőbbsége)** elemét **High Data Speed (Nagy adatátviteli sebesség)** értékre állítja a Display (Megjelenítés) funkcióban, a következő üzenet jelenik meg:

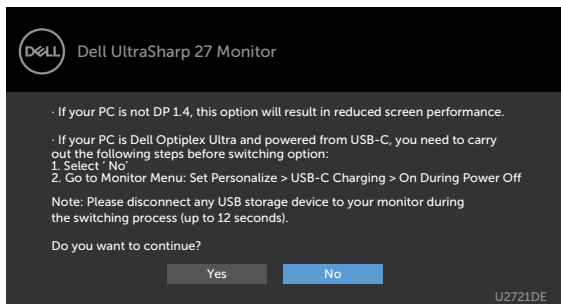

Ha az **USB-C Charging (USB-C töltés)** elemet **On During Power Off (Bekapcsolva kikapcsolt állapotban)** helyzetbe állították és az **OSD USB-C Prioritization (USB-C elsőbbsége)** elemét **High Resolution (Nagy felbontás)** vagy **High Data Speed (Nagy adatsebesség)** értékre állítják a Display (Megjelenítés) funkcióban, a következő üzenet jelenik meg:

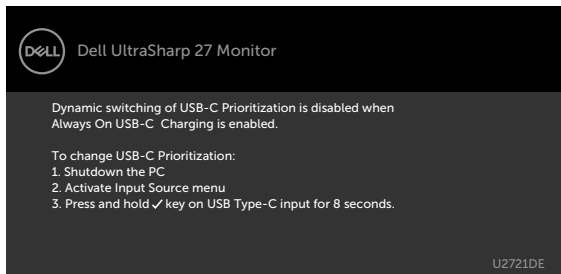

Ha az **USB-C Charging (USB-C töltés)** elem beállítása **Off During Power Off (Kikapcsolva kikapcsolt állapotban)** és az **USB-C Prioritization (USB-C elsőbbsége)** beállítása **High Data Speed (Nagy adatátviteli sebesség)**:

- Ha az OSD Other (Egyéb) lehetőségének Factory Reset (Gyári alaphelyzet) elemeit választja, a következő üzenet jelenik meg:

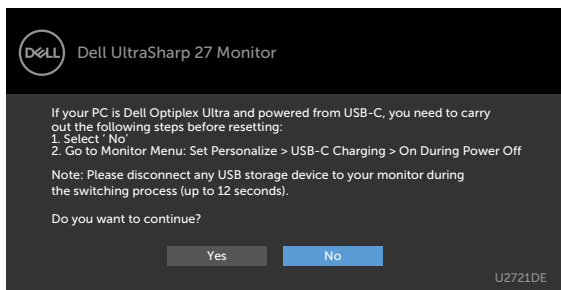

- Ha az OSD Display Reset (Megjelenítés alaphelyzet) elemét választják a Display (Megjelenítés) funkcióban, a következő üzenet jelenik meg:

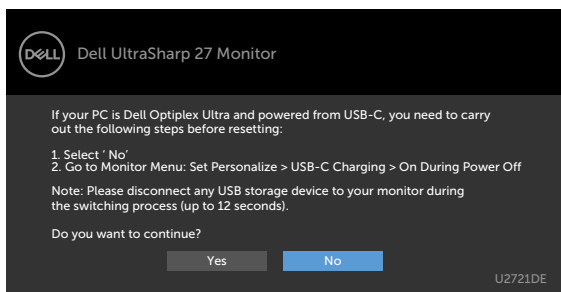

Ha az OSD Personalize (Testreszabás) funkciójának **On in Standby Mode (Készenléti módban bekapcsolva)** elemeit választja, az alábbi üzenet fog megjelenni:

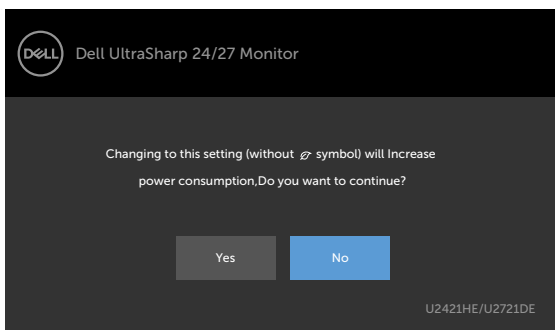

Ha a Fényerő értékét az alapértelmezett, azaz 75% fölé állítja, a következő üzenet jelenik meg:

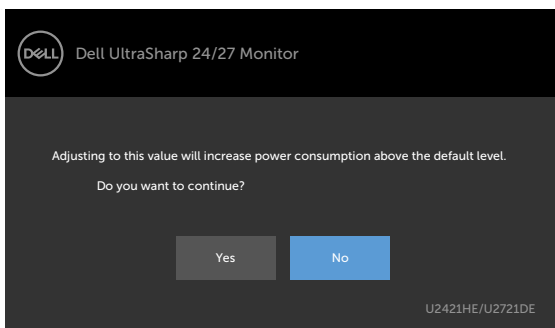

Ha az **USB-C Charging (USB-C töltés)** elem beállítása **On During Power Off (Bekapcsolva kikapcsolt állapotban)** és az USB-C Prioritization (USB-C elsőbbsége) elem beállítása **High Data Speed (Nagy adatátviteli sebesség)**, és az OSD Factory Reset in Other feature (Egyéb jellemzők gyári alaphelyzet) elemét választják, a következő üzenet jelenik meg:

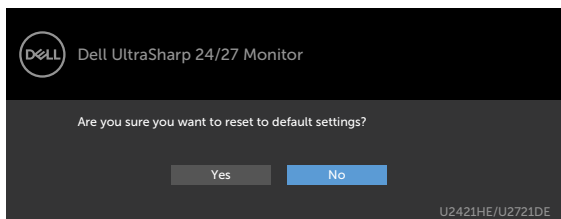

Ha az alapbeállításokra történő visszaállítás esetén a 'Yes' (Igen) lehetőséget választja, a következő üzenet jelenik meg:

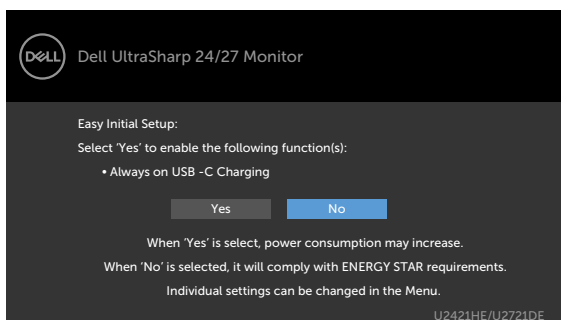

Ha az alapbeállításokra történő visszaállítás esetén a 'No' (Nem) lehetőséget választja, akkor végezzen egy második **Factory Reset (gyári alaphelyzetre)** állítást, amire a következő üzenet jelenik meg:

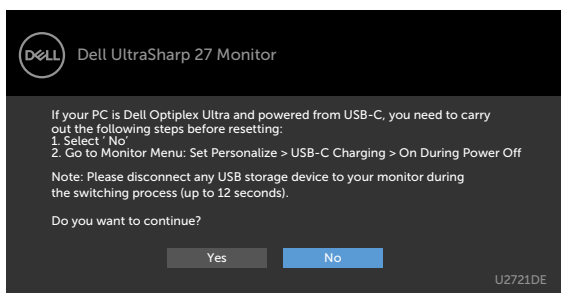

Lásd a [Hibaelhárítás](#) című részt a további részletekért.



Hibaelhárítás

⚠ FIGYELEM: Mielőtt bármilyen eljáráshoz hozzáférést kezdene ebben a szakaszban, olvassa el a **Biztonsági utasítások** tartalmát.

Önteszt

A monitor önteszt lehetőséggel rendelkezik, ami lehetővé teszi a monitor megfelelő működésének ellenőrzését. Ha a monitor és a számítógép helyesen csatlakozik, de a monitor képernyője sötét marad, futtassa le a monitor öntesztet az alábbi lépések végrehajtásával:

- 1 Kapcsolja ki a számítógépet és a monitort.
- 2 Húzza ki a videokábel a számítógép hátuljából. Az önteszt megfelelő működése érdekében húzza ki az összes digitális és analóg kábelt a számítógép hátuljából.
- 3 Kapcsolja be a monitort.

A következő lebegő párbeszédpanelnek kell megjelennie a képernyőn (egy fekete háttér előtt), ha a monitor nem észlel videojelet és helyesen működik. Önteszt módban a működésjelző LED fehér színű marad. Ezenkívül, a kiválasztott bemenettől függően, az alábbi párbeszédpanelek egyike fog folyamatosan végiggördülni a képernyőn.

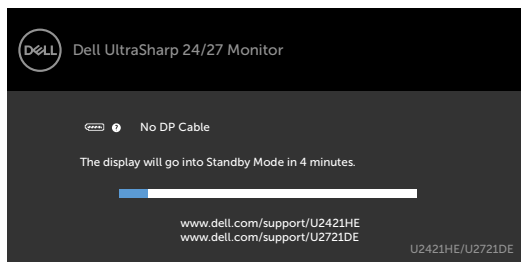

vagy

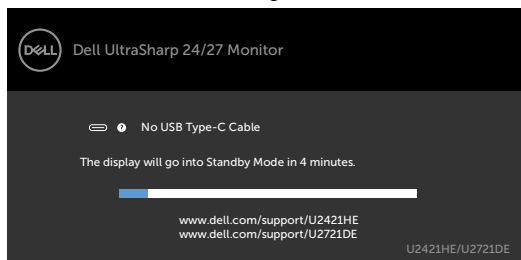

- 4 Ez az ablak a rendszer normál működése esetén is megjelenik, ha a videokábel leválik vagy megsérül.
- 5 Kapcsolja ki a monitort és csatlakoztassa újra a videokábelt, majd kapcsolja be újra a számítógépet és a monitort.

Ha a monitor a kábelek újracsatlakoztatása után is sötét marad, ellenőrizze a videokártyát és a számítógépet, mert a monitor helyesen működik.



Beépített diagnosztika

A monitor beépített diagnosztikai eszközzel rendelkezik, amely segít annak megállapításában, hogy az esetleges képi rendellenességet a monitor okozza-e, vagy a számítógép, illetve videokártya.

 **MEGJEGYZÉS:** A beépített diagnosztikát csak akkor futtathatja, ha a videokábel ki van húzva és a monitor önteszt módban van.

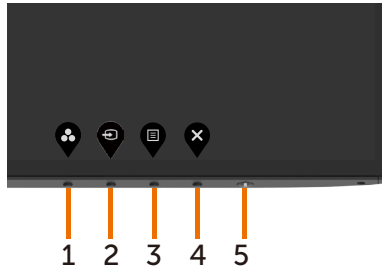

A beépített diagnosztika futtatásához:



- 1 Ellenőrizze, hogy tiszta-e a képernyő (nincs porrészecske a képernyő felületén).
- 2 Húzza ki a videokábel(eke)t a számítógép, illetve monitor hátuljából. A monitor ezután automatikusan önteszt módba lép.
- 3 Nyomja meg és tartsa lenyomva az **1-es gombot** 5 másodpercig. Megjelenik egy sötét képernyő.
- 4 Gondosan vizsgálja meg a képernyőt rendellenességekért.
- 5 Nyomja meg újra az **1-es gombot** az előlapon. A képernyő színe vörösre változik.
- 6 Vizsgálja meg a képernyőt rendellenességekért.
- 7 Ismétlje meg az 5. és 6. lépést a megjelenítő vizsgálatához zöld, kék, fekete, fehér és szöveg megjelenítési módban.

A teszt kész, ha megjelenik a szöveg képernyő. A kilépéshez nyomja meg ismét az **1-es gombot**. Ha nem észlelhető rendellenesség a monitoron a beépített diagnosztikai eszköz használata után, a monitor megfelelően működik. Ellenőrizze a videokártyát és a számítógépet.



Az USB-C elsőbbség beállítása, amikor az USB-C Charging beállítása On During Power Off (Bekapcsolva kikapcsolt módban)

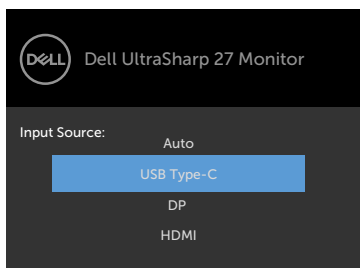

Ha az **USB-C Charging (USB-C töltés)** beállítása **On During Power Off (Bekapcsolva kikapcsolt módban)**, a monitor csak akkor teszi lehetővé az USB-C Prioritization (USB-C elsőbbség) beállításainak elvégzését, ha a PC kikapcsolt állapotban van.

- 1 Győződjön meg arról, hogy a PC ki van kapcsolva.
- 2 Nyomjon meg bármilyen kezelőszervet a főkapcsoló gombon kívül az **Input Source (Bemeneti jelforrás)** gyorsmenü megjelenítéséhez.
- 3 A  vagy  gomb használatával emelje ki az **USB Type-C** elemet.

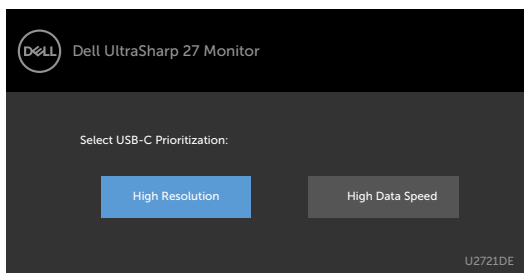

- 4 Nyomja meg és tartsa lenyomva a  gombot körülbelül 8 másodpercig.
- 5 Megjelenik az **USB-C Prioritization (USB-C elsőbbsége)** konfigurációs üzenet.



- 6 A  vagy  gomb segítségével adja meg az ávitel kívánt elsőbbségét.
- 7 A beállítás a PC következő indítása után lép érvénybe.



Általános problémák

Az alábbi táblázat általános tájékoztatást tartalmaz a gyakran előforduló problémákról és azok megoldására ad javaslatot:

Gyakori tünetek	Jelenség	Lehetséges megoldások
Nincs kép/ Működésjelző LED kikapcsolva	Nincs kép	<ul style="list-style-type: none">• Győződjön meg arról, hogy a monitort és a számítógépet összekötő videokábel megfelelően csatlakoztatva van és szorosan illeszkedik.• Ellenőrizze, hogy a hálózati aljzat megfelelően működik bármilyen egyéb elektromos berendezés csatlakoztatásával.• Győződjön meg arról, hogy a főkapcsoló gombot teljesen lenyomta.• Győződjön meg arról, hogy a helyes bemeneti forrást választotta az Input Source (Bemeneti forrás) menüben.
Nincs kép/ Működésjelző LED bekapcsolva	Nincs kép vagy fényerő	<ul style="list-style-type: none">• Állítsa magasabb értékre a fényerőt és a kontrasztot az OSD segítségével.• Végeztesse el a monitor öntesztjét.• Ellenőrizze, hogy a videokábel csatlakozójának érintkezői nincsenek meghajlítva vagy eltörve.• Futtassa a beépített diagnosztikai programot.• Győződjön meg arról, hogy a helyes bemeneti forrást választotta az Input Source (Bemeneti forrás) menüben.
Hiányzó képpontok	Az LCD-kijelző pontokat tartalmaz.	<ul style="list-style-type: none">• Kapcsolja ki, majd újra be a tápfeszültséget.• Az állandóan kikapcsolt képpont természetes jelenség, amely az LCD-gyártás sajátosságaiból eredően előfordulhat.• A Dell monitor minőségi és képpont szabályzatáról a Dell támogatási webhelyen találhat részletesebb információt: www.dell.com/support/monitors.
Bekapcsolva maradt képpontok	Az LCD-kijelző fényes pontokat tartalmaz.	<ul style="list-style-type: none">• Kapcsolja ki, majd újra be a tápfeszültséget.• Az állandóan kikapcsolt képpont természetes jelenség, amely az LCD-gyártás sajátosságaiból eredően előfordulhat.• A Dell monitor minőségi és képpont szabályzatáról a Dell támogatási webhelyen találhat részletesebb információt: www.dell.com/support/monitors.
Fényerőproblémák	A kép túl sötét, vagy túl világos	<ul style="list-style-type: none">• Állítsa vissza a monitor gyári beállításait.• Állítson a fényerő és kontraszt értékén az OSD segítségével.
Biztonsággal kapcsolatos problémák	Füst vagy szikra látható jelei	<ul style="list-style-type: none">• Ne hajtson végre semmiféle hibaelhárítást.• Azonnal lépjen kapcsolatba a Dellel.



Gyakori tünetek	Jelenség	Lehetséges megoldások
Váltakozó problémák	A monitor hibásan be- és kikapcsol	<ul style="list-style-type: none"> • Győződjön meg arról, hogy a monitort és a számítógépet összekötő videokábel megfelelően csatlakoztatva van és szorosan illeszkedik. • Állítsa vissza a monitort a gyári beállításokra. • Végezze el az öntesztet, hogy megállapítsa, a váltakozó probléma önteszt módban is megjelenik-e.
Hiányzó szín	A képről hiányzik egy szín	<ul style="list-style-type: none"> • Végeztesse el a monitor öntesztjét. • Győződjön meg arról, hogy a monitort és a számítógépet összekötő videokábel megfelelően csatlakoztatva van és szorosan illeszkedik. • Ellenőrizze, hogy a videokábel csatlakozójának érintkezői nincsenek meghajlítva vagy eltörve.
Hibás színek	A kép színe nem megfelelő	<ul style="list-style-type: none"> • Módosítsa a Color (Szín) OSD-menü Preset Modes (Előre beállított módok) elemének beállításait az Ön által használt alkalmazástól függően. • Állítson az R/G/B értékén az OSD Color (Szín) menüjének Custom Color (Egyedi szín) beállításai alatt. • Módosítsa az Input Color Format (Bemeneti színformátum) értékét PC RGB vagy YPbPr beállításra a Color (Szín) beállítások alatt az OSD-menüben. • Futtassa a beépített diagnosztikai programot.
Képrögzés amiatt, hogy hosszú ideig állókép maradt a monitoron	A statikus kép halvány árnyéka jelenik meg a képen	<ul style="list-style-type: none"> • Állítsa be, hogy a képernyő adott üresjáratú idő után kikapcsoljon. Ezeket be lehet állítani a Windows Energiagazdálkodási, illetve a Mac Energiatakarékos beállításai alatt. • Más megoldásként használjon dinamikusan változó képernyővédőt.

Termékspecifikus problémák

Probléma	Jelenség	Lehetséges megoldások
A képernyőn lévő kép túl kicsi.	A kép a képernyő középpontjában van, de nem tölti ki a teljes aktív területet	<ul style="list-style-type: none"> • Ellenőrizze az Aspect Ratio (Képméretarány) beállítást az OSD Display (Megjelenítés) beállításai alatt. • Állítsa vissza a monitor gyári beállításait.



Probléma	Jelenség	Lehetséges megoldások
A monitor beállításai nem végezhetőek el az előlapon lévő gombok segítségével	Az OSD-menü nem jelenik meg a képernyőn	<ul style="list-style-type: none"> • Kapcsolja ki a monitort, húzza ki a monitor tápkábelét, csatlakoztassa újra, majd kapcsolja be a monitort.
Nincs bemeneti jel a felhasználói kezelőszervek megnyomásakor	Nincs kép, a LED lámpa fehér színű	<ul style="list-style-type: none"> • Ellenőrizze a jelforrást. Győződjön meg arról, hogy a számítógép nincs készenléti módban az egér mozgásával vagy bármely gomb megnyomásával a billentyűzetten. • Ellenőrizze, hogy megfelelően csatlakozik-e a videokábel. Szükség esetén csatlakoztassa újra a kábelt. • Állítsa alaphelyzetbe a számítógépet vagy videolejátszót.
A kép nem tölti ki a teljes képernyőt	A kép nem tudja kitölteni a képernyő magasságát vagy szélességét	<ul style="list-style-type: none"> • A DVD-ken található különféle videoformátumok (képarányok) miatt a monitor teljes képernyőn jelenítheti meg a képet. • Futtassa a beépített diagnosztikai programot.
Nincs kép USB Type-C-kapcsolat használata esetén a számítógép, laptop stb. viszonylatában	Fekete kép	<ul style="list-style-type: none"> • Győződjön meg arról, hogy az eszköz USB Type-C felülete támogatja a DP alternatív módot. • Ellenőrizze, hogy az eszköz több mint 65 W teljesítményt igényel-e a töltéshez. • Az eszköz USB Type-C felülete nem támogatja a DP alternatív módot. • Állítsa a Windows rendszert vetítési módra. • Győződjön meg arról, hogy az USB Type-C-kábel nem sérült.
Nincs töltés USB Type-C-kapcsolat használata esetén a számítógép, laptop stb. viszonylatában	Nincs töltés	<ul style="list-style-type: none"> • Győződjön meg arról, hogy az adott eszköz támogatja valamelyik 5 V/9 V/15 V/20 V töltési profilt. • Ellenőrizze, hogy a notebook számítógép >65 W teljesítményű tápfeszültség-adaptert igényel-e. • Ha a notebook számítógép >65 W teljesítményű tápfeszültség-adaptert igényel, előfordulhat, hogy nem tud tölteni az USB Type-C-kapcsolaton. • Győződjön meg arról, hogy csak a Dell által, a termékkel való használatra jóváhagyott, illetve a termékhez mellékelt hálózati adaptert használja. • Győződjön meg arról, hogy az USB Type-C-kábel nem sérült.



Probléma	Jelenség	Lehetséges megoldások
Szakadozó töltés USB Type-C-kapcsolat használata esetén a számítógép, laptop stb. viszonylatában	Szakadozó töltés	<ul style="list-style-type: none"> • Ellenőrizze, hogy az eszköz maximális teljesítményfelvétele meghaladja-e a 65 W-ot. • Győződjön meg arról, hogy csak a Dell által, a termékkel való használatra jóváhagyott, illetve a termékhez mellékelt hálózati adaptert használja. • Győződjön meg arról, hogy az USB Type-C-kábel nem sérült.
Nincs kép DP-csatlakozás esetén a PC-vel	Fekete kép	<ul style="list-style-type: none"> • Ellenőrizze, mely DP-szabvánnyal (DP 1.1a vagy DP 1.4) kompatibilis a videokártya. Töltse le és telepítse a legújabb videokártya-illesztőprogramot. • Egyes DP 1.1a videokártyák nem támogatják a DP 1.4 monitorokat. Lépjen az OSD-menübe és az Input Source selection (Bemeneti jelforrás kiválasztása) elem alatt nyomja meg és tartsa lenyomva a DP választásnak megfelelő  gombot 8 másodpercig a monitor beállításának módosításához DP 1.4-ről DP 1.1a-ra.
Nincs kép USB Type-C MST használata esetén	Fekete képernyő vagy a 2. DUT nem Prime módban van	<ul style="list-style-type: none"> • USB-C bemenet, Lépjen az OSD-menübe és a Display Info (Infó megjelenítése) alatt ellenőrizze, hogy a Link Rate (Kapcsolat sebessége) HBR2 vagy HBR3-e. Ha a Link Rate (Kapcsolat sebessége) HBR2, tanácsos USB-C – DP átalakítókábelt használni az MST bekapcsolásához.
Nincs hálózati kapcsolat	Hálózati kapcsolat bontása vagy szakadozása	<ul style="list-style-type: none"> • Ellenőrizze, hogy az adatátvitel elsőbbsége van-e kiválasztva az OSD-ben. Ne kapcsolja Ki/Be a főkapcsoló gombot, amikor a hálózat csatlakozik, mert az folyamatosan bekapcsolva tartja a főkapcsolót.



Probléma	Jelenség	Lehetséges megoldások
A LAN-aljzat nem működik	Operációs rendszerbeli beállítással vagy kábelcsatlakozással kapcsolatos probléma	<ul style="list-style-type: none"> • Győződjön meg arról, hogy számítógépére a legújabb BIOS-t és illesztőprogramokat telepítette. • Győződjön meg arról, hogy a RealTek Gigabit Ethernet-vezérlő telepítve van a Windows eszközekezelőjében. • Amennyiben az Ön BIOS-beállítása LAN/GBE Engedélyezett/Letiltott opciót is tartalmaz, győződjön meg arról, hogy Enabled (Engedélyezett) helyzetben van. • Ellenőrizze, hogy az Ethernet-kábel szorosan csatlakozik-e a monitorhoz és az elosztóhoz/útválasztóhoz/tűzfalhoz. • Győződjön meg az Ethernet-kábel csatlakozását illetően az állapotjelző LED ellenőrzésével. Ha a LED nem világít, csatlakoztassa újból az Ethernet-kábel mindkét végét. • Először kapcsolja ki a számítógépet és húzza ki a monitor Type-C- és tápkábelét. Ezután kapcsolja be a számítógépet és csatlakoztassa a monitor tápkábelét és Type-C-kábelét.



Biztonsági utasítások

A fényes kávéval rendelkező megjelenítők esetében a felhasználóknak tanácsos figyelembe venni a megjelenítő elhelyezését, mivel a káva zavaró fényvisszaverődést okozhat a környezeti fények és fényes felületek miatt.

⚠ FIGYELEM: Az ebben a használati útmutatóban leírt kezelőszervektől vagy beállításoktól, illetve eljárásoktól eltérő kezelőszervek és beállítások használata, illetve más eljárások végrehajtása áramütéssel, elektromos kockázattal és/vagy mechanikai veszéllyel járhat.

A biztonsági utasításokkal kapcsolatos tájékoztatásért lásd: Biztonsági, környezetvédelmi és szabályozási információk (SERI).

FCC nyilatkozat (csak az USA-ban) és egyéb hatósági információ

Az FCC-nyilatkozatokkal és egyéb hatósági információkkal kapcsolatosan lásd a hatósági megfelelés weblapot itt: www.dell.com/regulatory_compliance.

A Dell elérhetőségei

Vásárlók az Egyesült Államokban hívják a 800-WWW-DELL (800-999-3355) telefonszámot.

MEGJEGYZÉS: Ha nem rendelkezik működő internet-kapcsolattal, az elérhetőségi adatokat megtalálhatja a vásárlási bizonylaton, csomagolójegyen, számlán vagy a Dell termékkatalógusban.

A Dell több online és telefonos támogatási és szerviz lehetőséget kínál. Az elérhetőség területenként és termékenként változik, és előfordulhat, hogy egyes szolgáltatások az Ön területén nem elérhetők.

Online monitor-támogatás beszerzéséhez:

Lásd: www.dell.com/support/monitors.

Értékesítési információkért, műszaki segítségért vagy vevőszolgálati kérdésekkel forduljon a Dellhez:

- 1 Lépjen a következő oldalra: www.dell.com/support.
- 2 Adja meg országát vagy térségét az oldal jobb alsó sarkában lévő Choose a Country/Region (Ország/térség kiválasztása) lenyíló menüben.
- 3 Kattintson az országválasztó lenyíló menü melletti **Kapcsolat** elemre.
- 4 Igényének megfelelően válassza ki a megfelelő szerviz-, vagy támogatási hivatkozást.
- 5 Válassza ki a Dellel történő kapcsolatfelvétel legmegfelelőbb módját.



EU termék-adatbázis energiafogyasztási címkék és terméktájékoztató lap számára

U2421HE: <https://eprel.ec.europa.eu/qr/344902>

U2721DE: <https://eprel.ec.europa.eu/qr/344911>

A monitor üzembe helyezése

A felbontás beállítása 1920 x 1080 képpontra (U2421HE)/2560 x 1440 képpontra (U2721DE) (maximum)

A legjobb teljesítmény érdekében állítsa a felbontást **1920 x 1080 (U2421HE)/2560 x 1440 (U2721DE)** képpont értékre az alábbi lépések elvégzésével:

Windows Vista, Windows 7, Windows 8 vagy Windows 8.1 alatt:

- 1 Windows 8 és Windows 8.1 rendszerek esetében válassza az Asztal csempe elemet, hogy a klasszikus asztal-elrendezésre váltson. Windows Vista és Windows 7 esetén hagyja ki ezt a lépést.
- 2 Jobb egérgombbal kattintson az asztalra, majd kattintson a **Screen Resolution (Képernyő-felbontás)** elemre.
- 3 Kattintson a Screen Resolution (Képernyő-felbontás) lenyíló listára, és válassza ki az **1920 x 1080 (U2421HE)/2560 x 1440 (U2721DE)** felbontást.
- 4 Kattintson az **OK** gombra.

Windows 10 alatt:

- 1 Jobb egérgombbal kattintson az asztalra, majd kattintson a **Display settings (Megjelenítés beállításai)** elemre.
- 2 Kattintson az **Advanced display settings (Speciális megjelenítési beállítások)** lehetőségre.
- 3 Kattintson a **Resolution (Felbontás)** lenyíló listára, és válassza ki az **1920 x 1080 (U2421HE)/2560 x 1440 (U2721DE)** felbontást.
- 4 Kattintson az **Apply (Alkalmaz)** gombra.

Ha nem látható az ajánlott felbontás mint választható lehetőség, elképzelhető, hogy frissítésre szorul a grafikai illesztőprogram. Kérjük, válassza ki az Ön által használt számítógépes rendszert legjobban leíró helyzetet és kövesse a megadott lépéseket.

Dell gyártmányú számítógép

- 1 Lépjen a www.dell.com/support oldalra, adja meg szervizcímke-számát, majd töltsse le a legújabb illesztőprogramot a videokártyája számára.
- 2 Miután elvégezte a videokártya valamennyi illesztőprogramjának telepítését, próbálja meg újra beállítani a felbontást **1920 x 1080 (U2421HE)/2560 x 1440 (U2721DE)** értékre.

 **MEGJEGYZÉS:** ha nem tudja a felbontást **1920 x 1080 (U2421HE)/2560 x 1440 (U2721DE)** értékre állítani, vegye fel a kapcsolatot a Dellel, hogy megtudja, mely videokártyák támogatják ezt a felbontást.



Nem Dell gyártmányú számítógép

Windows Vista, Windows 7, Windows 8 vagy Windows 8.1 alatt:

- 1 Windows 8 és Windows 8.1 rendszerek esetében válassza az Asztal csempe elemet, hogy a klasszikus asztal-elrendezésre váltson. Windows Vista és Windows 7 esetén hagyja ki ezt a lépést.
- 2 Jobb egérgombbal kattintson az asztalra, majd kattintson a **Personalization (Testreszabás)** elemre.
- 3 Kattintson a **Change Display Settings (Megjelenítési beállítások módosítása)** lehetőségre.
- 4 Kattintson az **Advanced Settings (Speciális beállítások)** elemre.
- 5 Keresse meg videokártya-szállítóját az ablak tetején lévő leírás szerint (pl. NVIDIA, AMD, Intel stb.).
- 6 Tekintse meg a videokártya-szállító weboldalát a legfrissebb illesztőprogramot illetően (például: www.amd.com vagy www.nvidia.com).
- 7 Miután elvégezte a videokártya valamennyi illesztőprogramjának telepítését, próbálja meg újra beállítani **1920 x 1080 (U2421HE)/2560 x 1440 (U2721DE)** értékre.

Windows 10 alatt:

- 1 Jobb egérgombbal kattintson az asztalra, majd kattintson a **Display settings (Megjelenítés beállításai)** elemre.
- 2 Kattintson az **Advanced display settings (Speciális megjelenítési beállítások)** lehetőségre.
- 3 Kattintson a **Display adapter properties (Kijelző adapter tulajdonságok)** elemre.
- 4 Keresse meg videokártya-szállítóját az ablak tetején lévő leírás szerint (pl. NVIDIA, AMD, Intel stb.).
- 5 Tekintse meg a videokártya-szállító weboldalát a legfrissebb illesztőprogramot illetően (például: www.amd.com vagy www.nvidia.com).
- 6 Miután elvégezte a videokártya valamennyi illesztőprogramjának telepítését, próbálja meg újra beállítani a felbontást **1920 x 1080 (U2421HE)/2560 x 1440 (U2721DE)** értékre.

 **MEGJEGYZÉS:** Ha nem tudja beállítani az ajánlott felbontást, lépjen kapcsolatba a számítógép gyártójával, hogy megtudja, mely videokártyák támogatják ezt a felbontást.



Karbantartási útmutató

A monitor tisztítása

 **FIGYELEM:** A monitor tisztítása előtt húzza ki a tápkábelt az elektromos csatlakozó aljzatból.

 **VIGYÁZAT:** Olvassa el és tartsa be a **Biztonsági utasítások** tartalmát, mielőtt hozzáfogna a monitor tisztításához.

A legjobb gyakorlatot illetően kövesse az alábbi lista utasításait a monitor kicsomagolása, tisztítása és kezelése során:

- Az antisztatikus kijelző tisztításához enyhén nedvesítsen meg egy puha, tiszta kendőt vízzel. Ha lehetséges, használjon különleges képernyőtisztító kendőt vagy oldatot, amely alkalmas az antisztatikus bevonaton történő használatra. Ne használjon benzolt, hígítót, ammóniát, maró tisztítószert vagy sűrített levegőt.
- A monitor tisztításához puha, kissé megnedvesített kendőt használjon. Kerülje a mosogatószer használatát, mert az tejszerű lepedékréteget hagy a monitoron.
- Ha fehér port tapasztal a monitor kicsomagolása során, ezt törölje le egy kendővel.
- A monitort óvatosan kezelje, mivel a sötét színű monitor megkarcolódhat és a fehér kopásnyomok jobban láthatók rajta, mint egy világosabb színű monitoron.
- A monitor képminőségének fenntartása érdekében dinamikusan változó képernyőkímélőt használjon, illetve kikapcsolja ki a monitort, ha nem használja.

