



# Dell UltraSharp 24/27

## USB-C Hub skærm - U2421HE/U2721DE

### Brugervejledning

Model: U2421HE/U2721DE  
Reguleringsmodel: U2421HEt/U2721DEt



-  **BEMÆRK:** En **BEMÆRKNING** er vigtige oplysninger, der hjælper dig med at bruge din computer.
-  **FORSIGTIG:** **FORSIGTIG** angiver potentiel skader på hardware eller tab af data, hvis instruktionerne ikke følges.
-  **ADVARSEL:** **ADVARSEL** angiver et potentiale for materielle skader, personskader eller dødsfald.

**Copyright © 2020 Dell Inc. eller dets datterselskaber. Alle rettigheder forbeholdes.** Dell, EMC og andre varemærker er varemærker tilhørende Dell Inc. eller dets datterselskaber. Andre varemærker er muligvis varemærker tilhørende deres respektive ejere.

# Contents

<b>Om din skærm</b> . . . . .	<b>5</b>
Pakkens indhold . . . . .	5
Produktegenskaber. . . . .	6
Identifikation af delene og betjeningsknapperne . . . . .	7
Skærmspecifikationer . . . . .	10
Plug-and-Play . . . . .	24
LCD-skærmkvalitet og pixelpolitik. . . . .	24
<b>Opsætning af skærmen</b> . . . . .	<b>25</b>
Montering af stativet. . . . .	25
Brug hældningen, drejning og lodret forlængelse. . . . .	27
Justering af skærmens retningsindstillinger i systemet . . . . .	28
Tilslutning af din skærm . . . . .	29
Organisering af dine kabler . . . . .	32
Fjernelse af skærmstativet. . . . .	32
Vægmontering (ekstraudstyr) . . . . .	33
<b>Betjening af skærmen</b> . . . . .	<b>34</b>
Sådan tændes skærmen . . . . .	34
Sådan bruges knapperne på forsiden . . . . .	34
Sådan bruges menulåsen. . . . .	36
Brug af skærmmenuen (OSD) . . . . .	39



<b>Fejlfinding</b> . . . . .	<b>.56</b>
Selvtest . . . . .	.56
Indbygget diagnosticering . . . . .	.57
Indstilling af USB-C-prioritering, når USB-C-opladning står på "Til, når slukket" . . . . .	.58
Almindelige problemer . . . . .	.59
Produktbestemte problemer . . . . .	.60
<b>Appendiks</b> . . . . .	<b>.63</b>
Sikkerhedsinstruktioner . . . . .	.63
FCC-bemærkninger (kun i USA) og andre lovgivningsmæssige oplysninger . . . . .	.63
Sådan kontakter du Dell . . . . .	.63
EU-produktdatabase til energimærke og produktinformationsark . . . . .	.64
Konfigurering af din skærm . . . . .	.64
Retningslinjer for vedligeholdelse . . . . .	.66



# Om din skærm



## Pakkens indhold

Din skærm leveres med delene i nedenstående tabel. Kontroller, at du har modtaget alle delene, og se i [Kontakt Dell](#), hvis der mangler noget.

 **BEMÆRK:** Nogle dele er muligvis ekstraudstyr, og de følger muligvis ikke med skærmen. Nogle funktioner er muligvis ikke tilgængelige i visse lande.

	Skærm
	Stativstang
	Stativfod
	Ledning (varierer efter land)
	USB Type-C-kabel (C til C)



	<p>DP-kabel</p>
	<ul style="list-style-type: none"> <li>• Opsætningsvejledning</li> <li>• Oplysninger om sikkerhed, miljø og lovgivning</li> <li>• Fabrikskalibreringsrapport</li> </ul>

## Produktegenskaber

**Dell UltraSharp U2421HE/U2721DE** skærmen har en aktiv matrix, TFT (Thinfilm transistor), LCD (Liquid Crystal Display) og LED-baggrundslys. Skærmen har følgende egenskaber:

- **U2421HE:** 60,47 cm (23.8") aktivt visningsområde (målt diagonalt), 1920 x 1080 (16:9) opløsning samt understøttelse af fuld skærm i lavere opløsninger.
- **U2721DE:** 68,47 cm (27") aktivt visningsområde (målt diagonalt), 2560 x 1440 (16:9) opløsning samt understøttelse af fuld skærm i lavere opløsninger.
- Brede synsvinkler med 99% sRGB farver med et gennemsnitlig Delta E-værdi på <2.
- Justering af hældning, drejning, drejning om aksel og lodret forlængelse.
- Aftageligt stativ og VESA™ (Video Electronics Standards Association) 100 mm monteringshuller til fleksible monteringsløsninger.
- Ultratynd kant, der minimerer kanttykkelsen ved brug af flere skærme, og gør installationen lettere og giver en bedre visningsoplevelse.
- Omfattende digital forbindelse med DP, der hjælper med at fremtidssikre din skærm.
- Enkelt USB Type-C til at strømforsyne compatible computere, når kun et videosignal modtages.
- USB-C- og RJ45-porte, der forbinder enheden til netværket med et enkelt kabel.
- Plug and play, hvis dette understøttes af dit system.
- Justeringer i skærmmenuen (OSD), for nem opsætning og optimering af skærmen.
- Låsning af tænd/sluk-knappen og knapperne til skærmmenuen.
- Hul til lås.
- ≤ 0,3 W på standby.
- Optimer øjenkomfort med en flimмерfri skærm.

**BEMÆRK:** De mulige langtidsvirkninger ved udsættelse af blått lys fra skærmen kan være beskadigelse af øjnene, herunder træthed i øjnene eller digital øjenbelastning. Funktionen ComfortView er designet til at reducere mængden af blått lys, der udsendes fra skærmen, for at gøre skærmen mere behagelig for øjnene.



# Identifikation af delene og betjeningsknapperne

## Set forfra

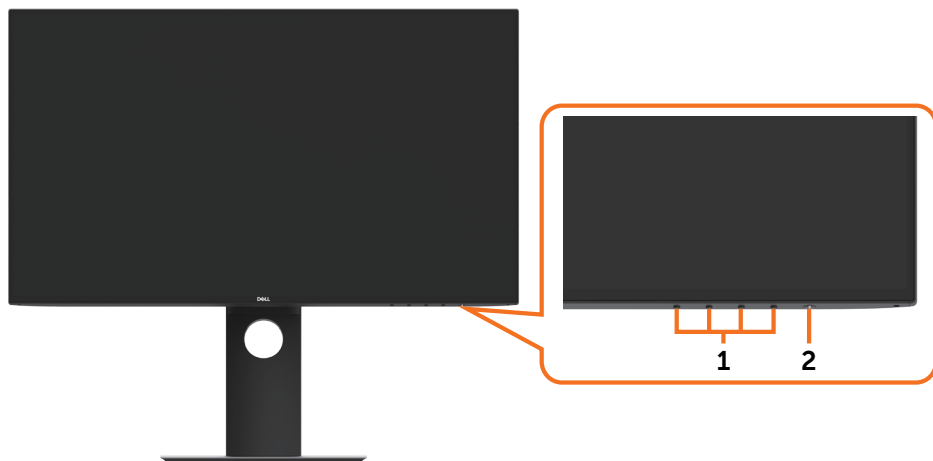

Mærkat	Beskrivelse
1	Funktionsknapper (for yderligere oplysninger, bedes du se <a href="#">Betjening af skærmen</a> )
2	Tænd/sluk-knappen (med LED-indikator)



## Set bagfra



Mærkat	Beskrivelse	Brug
1	VESA-monteringshuller (100 mm x 100 mm-bag ved VESA-dækslet)	Skærmen kan vægmonteres med et VESA-kompatibelt vægophæng (100 mm x 100 mm).
2	Reguleringsmærkat	Viser en liste over myndighedsgodkendelser.
3	Frigørelsesknap til stativet	Frigiver stativet fra skærmen.
4	Hul til lås	Bruges til, at spænde skærmen fast med en kabellås (sælges separat).
5	Mærkat med Mac-adresse, stregkode, serienummer og servicemærke	Se dette mærkat, hvis du skal kontakte Dell for teknisk support.
6	Rille til kabelstyring	Bruges til at organisere kablerne ved at sætte dem i rillen.

## Set fra siden



### USB downstream-port



Porten med  batteriikonet understøtter batteriopladning 1.2.



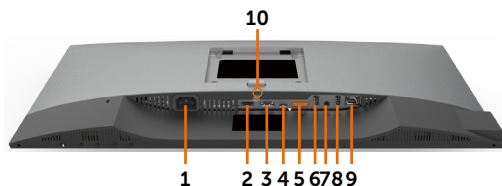

## Set fra bunden



Mærkat	Beskrivelse	Brug
1	Vekselstrømsstik (AC)	Bruges til, at tilslutte skærmens strømkabel.
2	HDMI-stik	Bruges til at tilslutte computeren med et HDMI-kabel (ekstraudstyr).
3	DP-port (indgang)	Bruges til, at tilslutte din computer med et DP-kabel.
4	USB Type-C/ DisplayPort	Bruges til tilslutning til computer med et USB Type C-kabel. USB 3.1 Type-C-port har den højeste overførselshastighed og en anden funktion med DP 1.4, der understøtter en opløsning op til 1920 x 1080 ved 60 Hz (U2721DE) og 2560 x 1440 ved 60 Hz (U2721DE), PD 20 V/3,25 A, 15 V/3 A, 9 V/3 A, 5 V/3 A. <b>BEMÆRK:</b> USB Type-C kan ikke bruges i Windows-udgaver, der er ældre end Windows 10.
5	DP-port (udgang) 	DP-udgangen bruges til skærmen, der er udstyret med MTS (Multi-Stream Transport). Du kan se, hvordan MST slås til i afsnittet " <a href="#">Tilslutning af skærmen til DP MST-funktionen</a> ". <b>BEMÆRK:</b> Fjern gummiproppen, når du bruger DP-udgangsstikket.
6&8	USB downstream-port (2)	Bruges til tilslutning af dine USB-enheder. Disse porte kan kun bruges, når du har forbundet USB-kablet (Type-C til Type-C) fra computeren til skærmen. Porten med batteriikonet  understøtter batteriopladning rev. 1.2.
7	Lydudgangsport	Tilslut en højttaler for at afspille lyd via lydkanalerne USB Type-C eller DP. Understøtter kun lyd i 2 kanaler. <b>BEMÆRK:</b> Det er ikke muligt, at bruge hovedtelefoner på lydudgangsporten.
9	RJ-45-stik	Tilslutning til internettet Du kan kun gå på internettet med RJ45-stikket, når du har forbundet USB-kablet (Type-A til Type-C eller Type-C til Type-C) fra computeren til skærmen.
10	Stativlås	Lås stativet fast på skærmen med en M3 x 6 mm (U2721DE)/ M3 x 8 mm (U2421HE) skrue (skruen medfølger ikke).



# Skærmspecifikationer

Model	U2421HE	U2721DE
Skærmtype	Aktiv matrix - TFT LCD	Aktiv matrix - TFT LCD
Paneltype	IPS-panel	IPS-panel
billedformat	16:9	16:9
Synlig billedmål		
Diagonalt	60,47 cm (23,8 tommer)	68,47 cm (27 tommer)
Aktivt område		
Vandret	527,04 mm (20,75")	596,74 mm (23,49")
Lodret	296,46 mm (11,67")	335,66 mm (13,21")
Område	156246,3 mm <sup>2</sup> (242,15 tommer <sup>2</sup> )	200301,7 mm <sup>2</sup> (310,30 tommer <sup>2</sup> )
Pixelpitch	0,2745 mm x 0,2745 mm	0,233 mm x 0,233 mm
PPI (Pixel per inch)	92,5	109
Synsvinkel		
Vandret	178° (typisk)	178° (typisk)
Lodret	178° (typisk)	178° (typisk)
Lysstyrke	250 cd/m <sup>2</sup> (typisk)	350 cd/m <sup>2</sup> (typisk)
Kontrastforhold	1000 til 1 (typisk)	1000 til 1 (typisk)
Skærmbelægning	Anti-refleksbehandling af den forreste polarisator (3H) med en hård belægning	Anti-refleksbehandling af den forreste polarisator (3H) med en hård belægning
Baggrundsllys	LED	LED
Svartid (grå til grå)	5 ms (Hurtig funktion) 8 ms (Normal funktion)	5 ms (Hurtig funktion) 8 ms (Normal funktion)
Farvedybde	16,7 millioner farver	16,7 millioner farver
Farveskala*	99 % sRGB 99 % REC709 85% DCI-P3	99 % sRGB 99 % REC709 85% DCI-P3
Kalibreringsnøjagtighed	Delta E < 2 (gennemsnit)	Delta E < 2 (gennemsnit)



Tilslutningsmuligheder	<ul style="list-style-type: none"> <li>• 1 x DP 1.4 (HDCP 1.4)</li> <li>• 1 x HDMI1.4 (HDCP 1.4)</li> <li>• 1 x USB Type-C (alternativ funktion med DisplayPort 1.4, USB 3.1 upstream-port, strømforsyning (PD) op 65 W)</li> <li>• 1 x DP (udgang) med MST (HDCP 1.4)</li> <li>• 2 x USB 3.0 downstream-porte</li> <li>• 2 x USB 3.0 med BC1.2 opladning med 2 A (maks.)</li> <li>• 1 x Analog 2.0 lydudgang (3,5 mm stik)</li> <li>• 1 x RJ45</li> </ul>	<ul style="list-style-type: none"> <li>• 1 x DP 1.4 (HDCP 1.4)</li> <li>• 1 x HDMI1.4 (HDCP 1.4)</li> <li>• 1 x USB Type-C (alternativ funktion med DisplayPort 1.4, USB 3.1 upstream-port, strømforsyning (PD) op 65 W)</li> <li>• 1 x DP (udgang) med MST (HDCP 1.4)</li> <li>• 2 x USB 3.0 downstream-porte</li> <li>• 2 x USB 3.0 med BC1.2 opladning med 2 A (maks.)</li> <li>• 1 x Analog 2.0 lydudgang (3,5 mm stik)</li> <li>• 1 x RJ45</li> </ul>
Kantbredde (skærkant med aktivt område)	5,0 mm (foroven) 5,1 mm (venstre/højre) 8,0 mm (forneden)	6,90 mm (foroven) 6,90 mm (venstre/højre) 8,1 mm (forneden)
Justerbarhed		
Stativ med højdejustering	130 mm	130 mm
Hældning	-5° til 21°	-5° til 21°
Drejning	-40° til 40°	-40° til 40°
Kabelstyring	Ja	Ja
Kompatibel med Dell Display Manager (DDM)	Easy Arrange og andre nøglefunktioner	Easy Arrange og andre nøglefunktioner
Sikkerhed	Hul til lås (kabellåsen købes separat) Hul til lås på stativ (til skærm)	Hul til lås (kabellåsen købes separat) Hul til lås på stativ (til skærm)

\* Kun på original skærm, på forudindstillingen Tilpasset.

## Opløsningsspecifikationer

Model	U2421HE	U2721DE
Vandret søgeområde	30 kHz til 83 kHz	30 kHz til 90 kHz
Lodret søgeområde	56 Hz til 76 Hz	56 Hz til 76 Hz
Maksimal forudindstillet opløsning	1920 x 1080 på 60 Hz	2560 x 1440 på 60 Hz
Videoegenskaber (afspilning via DP og USB Type-C)	480i, 480p, 576i, 576p, 720p, 1080i, 1080p	480i, 480p, 576i, 576p, 720p, 1080i, 1080p



## Forudindstillede visningsfunktioner

### U2421HE

Visningsfunktioner	Vandret frekvens (kHz)	Lodret frekvens (Hz)	Pixelklok (MHz)	Synkroniser polaritet (vandret/lodret)
720 x 400	31,5	70,0	28,3	-/+
VESA, 640 x 480	31,5	60,0	25,2	-/-
VESA, 640 x 480	37,5	75,0	31,5	-/-
VESA, 800 x 600	37,9	60,3	40,0	+/+
VESA, 800 x 600	46,9	75,0	49,5	+/+
VESA, 1024 x 768	48,4	60,0	65,0	-/-
VESA, 1024 x 768	60,0	75,0	78,8	+/+
VESA, 1152 x 864	67,5	75,0	108,0	+/+
VESA, 1280 x 1024	64,0	60,0	108,0	+/+
VESA, 1280 x 1024	80,0	75,0	135,0	+/+
VESA, 1600 x 900	60,0	60,0	108,0	-/+
VESA, 1920 x 1080	67,5	60,0	148,5	+/+

### U2721DE

Visningsfunktioner	Vandret frekvens (kHz)	Lodret frekvens (Hz)	Pixelklok (MHz)	Synkroniser polaritet (vandret/lodret)
720 x 400	31,5	70,0	28,3	-/+
VESA, 640 x 480	31,5	60,0	25,2	-/-
VESA, 640 x 480	37,5	75,0	31,5	-/-
VESA, 800 x 600	37,9	60,3	40,0	+/+
VESA, 800 x 600	46,9	75,0	49,5	+/+
VESA, 1024 x 768	48,4	60,0	65,0	-/-
VESA, 1024 x 768	60,0	75,0	78,8	+/+
VESA, 1152 x 864	67,5	75,0	108,0	+/+
VESA, 1280 x 1024	64,0	60,0	108,0	+/+
VESA, 1280 x 1024	80,0	75,0	135,0	+/+
VESA, 1600 x 1200	75,0	60,0	162,0	+/+
VESA, 1920 x 1080	67,5	60,0	148,5	+/+
VESA, 2048 x 1080	66,58	60,0	147,16	+/-
CVR, 2560 x 1440	88,8	60,0	241,5	+/-



## DP MST-funktioner (Multi-Stream Transport)

### U2421HE

MST-kildeskærm	Højeste antal eksterne skærme, der kan bruges.
	1920 x 1080/60 Hz
1920 x 1080/60 Hz	3

**BEMÆRK:** Den højeste opløsning på den eksterne skærm, der kan bruges er 1920 x 1080 60 Hz.

### U2721DE

MST-kildeskærm	Højeste antal eksterne skærme, der kan bruges.
	2560 x 1440/60 Hz
2560 x 1440/60 Hz	1

**BEMÆRK:** Den højeste opløsning på den eksterne skærm, der kan bruges er 2560 x 1440 60 Hz.

## USB-C MST-funktioner (Multi-Stream Transport)

### U2421HE

Oplysninger om skærmmenuen: Forbindelseshastighed (aktuelle)	Højeste antal eksterne skærme, der kan bruges.
	1920 x 1080/60 Hz
HBR3	2
HBR2	1

### U2721DE

Oplysninger om skærmmenuen: Forbindelseshastighed (aktuelle)	Højeste antal eksterne skærme, der kan bruges.
	2560 x 1440/60 Hz
HBR3 (Høj opløsning)	1
HBR3 (Høj datahastighed)	0
HBR2 (Høj opløsning)	1
HBR2 (Høj datahastighed)	0



## Elektriske specifikationer

Model		U2421HE/U2721DE
Videoindgangssignaler		<ul style="list-style-type: none"> <li>• Digitalt videosignal for hver linje med 100 ohm impedans</li> <li>• Understøtter signalindgangen DP/USB Type-C</li> </ul>
Indgangsspænding/frekvens/strøm		100-240 V AC/50 eller 60 Hz $\pm$ 3 Hz/1.8 A (maks.)
Indgangsstrøm		120 V: 30 A (maks.) 240 V: 60 A (maks.)
Strømforbrug	U2421HE	0,2 W (slukket) <sup>1</sup> 0,2 W (på standby) <sup>1</sup> 12,9 W (tændt) <sup>1</sup> 140 W (maks.) <sup>2</sup> 12,87 W ( $P_{on}$ ) <sup>3</sup> 43,56 kWh (TEC) <sup>3</sup>
	U2721DE	0,2 W (slukket) <sup>1</sup> 0,2 W (på standby) <sup>1</sup> 22,6 W (tændt) <sup>1</sup> 160 W (maks.) <sup>2</sup> 19,9 W ( $P_{on}$ ) <sup>3</sup> 64,3 kWh (TEC) <sup>3</sup>

<sup>1</sup> Som defineret i EU 2019/2021 og EU 2019/2013.

<sup>2</sup> Den maksimale lysstyrke og kontrast med den maksimale strømbelastning på alle USB-porte.

<sup>3</sup>  $P_{on}$ : Strømforbruget, når produktet er tændt, som angivet i Energy Star 8.0.  
TEC: Samlet energiforbrug i kWh, som angivet i Energy Star 8.0.

Dette dokument er kun til reference og det viser produktets målte ydeevne. Dit produkt fungerer muligvis ikke på samme måde, afhængigt af hvilken software, dele og eksternt udstyr, du har bestilt. Producenten er ikke forpligtet til at opdatere sådanne oplysninger. Derfor bør kunden ikke stole på disse oplysninger ved beslutningstagning om elektriske tolerancer eller andet. Producenten giver ingen garanti for nøjagtighed eller fuldstændighed i oplysningerne, hverken udtrykkeligt eller underforstået.



 **BEMÆRK:** Skærmen er ENERGY STAR-certificeret.



Dette produkt lever op til kravene i ENERGY STAR, når fabriksindstillingerne bruges. Produktet kan gendannes til fabriksindstillinger i punktet "Fabriksnulstilling" i skærmmenuen. Ændring af fabriksindstillingerne eller aktivering af andre funktioner, kan øge strømforbruget, så det er over grænserne, der er angivet i ENERGY STAR.



## Fysiske egenskaber

Model	U2421HE	U2721DE
Stiktype	<ul style="list-style-type: none"> <li>• DP-stik (med DP ind- og DP-udgang)</li> <li>• HDMI-stik</li> <li>• USB Type C-stik</li> <li>• Lydudgang</li> <li>• RJ45-stik</li> <li>• USB 3.0 downstream-port x 4 (Porten med  batteriikonet understøtter batteriopladning 1.2.)</li> </ul>	<ul style="list-style-type: none"> <li>• DP-stik (med DP ind- og DP-udgang)</li> <li>• HDMI-stik</li> <li>• USB Type C-stik</li> <li>• Lydudgang</li> <li>• RJ45-stik</li> <li>• USB 3.0 downstream-port x 4 (Porten med  batteriikonet understøtter batteriopladning 1.2.)</li> </ul>
Signalkabeltype	DP til DP-kabel 1,8 meter USB Type-C-kabel 1,0 meter	DP til DP-kabel 1,8 meter USB Type-C-kabel 1,0 meter
Mål (med stativ)		
Højde (trækket ud)	478,4 mm (18,84")	520,2 mm (20,48")
Højde (trykket ned)	348,4 mm (13,72")	390,2 mm (15,36")
Bredde	538,5 mm (21,20")	612,2 mm (24,10")
Dybde	165,0 mm (6,50")	180,0 mm (7,09")
Mål (uden stativ)		
Højde	313,7 mm (12,35")	355,0 mm (13,98")
Bredde	538,5 mm (21,20")	612,2 mm (24,10")
Dybde	39,0 mm (1,54")	39,0 mm (1,54")
Stativmål		
Højde (trækket ud)	393,5 mm (15,49")	413,6 mm (16,28")
Højde (trykket ned)	347,0 mm (13,66")	367,1 mm (14,45")
Bredde	218,0 mm (8,58")	230,0 mm (9,06")
Dybde	165,0 mm (6,50")	180,0 mm (7,09")
Vægt		
Vægt med emballage	7,55 kg (16,64 pund)	8,72 kg (19,22 pund)
Vægt med stativ og kabler	5,32 kg (11,73 pund)	6,24 kg (13,75 pund)
Vægt uden stativ (til vægmontering og brug af et VESA-ophæng - uden kabler)	3,37 kg (7,43 pund)	4,19 kg (9,23 pund)
Stativets vægt	1,59 kg (3,50 pund)	1,72 kg (3,79 pund)



## Miljøegenskaber

<b>Model</b>	<b>U2421HE/U2721DE</b>
<b>Overensstemmende standarder</b>	
<ul style="list-style-type: none"><li>• ENERGY STAR-certificeret skærm.</li><li>• EPEAT-registreret, hvor det er relevant. EPEAT-registrering varierer efter land. Se <a href="http://www.epeat.net">www.epeat.net</a> for registreringsstatus i dit land.</li><li>• TCO-certificeret skærm.</li><li>• I overensstemmelse med RoHS-reglerne.</li><li>• BFR/PVC-fri skærm (undtagen eksterne kabler).</li><li>• Opfylder NFPA 99-kravene til lækstrøm.</li><li>• Arsenikfrit glas og kviksølvfri til panelet.</li></ul>	
<b>Temperatur</b>	
I brug	0°C til 40°C (32°F til 104°F)
Ikke i brug	-20°C til 60°C (-4°F til 140°F)
<b>Luftfugtighed</b>	
I brug	10% til 80% (ikke kondenserende)
Ikke i brug	5% til 90% (ikke kondenserende)
<b>Højde</b>	
I brug	5,000 m (16.404 fod) (maks.)
Ikke i brug	12.192 m (40.000 fod) (maks.)
<b>Varmefordeling</b>	
U2421HE	478,02 BTU/time (maks.) 44,02 BTU/time (tændt)
U2721DE	546,30 BTU/time (maks.) 77,11 BTU/time (tændt)





# Stikbenenes tildeling

## DP-port (indgang)

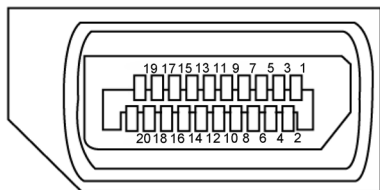

Stikben-nummer	20-stikben på siden af tilsluttede signalkabel
1	ML3(n)
2	GND
3	ML3(p)
4	ML2(n)
5	GND
6	ML2(p)
7	ML1(n)
8	GND
9	ML1(p)
10	ML0(n)
11	GND
12	ML0(p)
13	CONFIG1
14	CONFIG2
15	AUX CH (p)
16	GND
17	AUX CH (n)
18	Registrering af stiktilslutning
19	Retur
20	DP_PWR



## DP-port (udgang)

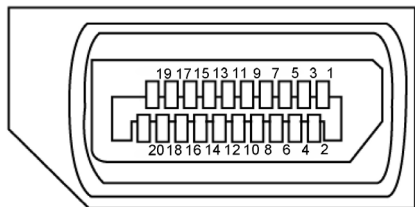

Stikben-nummer	20-stikben på siden af til tilsluttede signalkabel
1	ML0(p)
2	GND
3	ML0(n)
4	ML1(p)
5	GND
6	ML1(n)
7	ML2(p)
8	GND
9	ML2(n)
10	ML3(p)
11	GND
12	ML3(n)
13	CONFIG1
14	CONFIG2
15	AUX CH(p)
16	GND
17	AUX CH(n)
18	Registrering af stiktilslutning
19	Retur
20	DP_PWR



## HDMI-stik

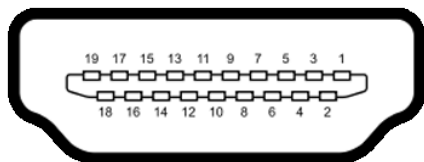

Stikben-nummer	19-stikben på siden af tilsluttede signalkabel
1	TMDS DATA 2+
2	TMDS DATA 2 BESKYTTET
3	TMDS DATA 2-
4	TMDS DATA 1+
5	TMDS DATA 1 BESKYTTET
6	TMDS DATA 1-
7	TMDS DATA 0+
8	TMDS DATA 0 BESKYTTET
9	TMDS DATA 0-
10	TMDS KLOK+
11	TMDS KLOK BESKYTTET
12	TMDS KLOK-
13	CEC
14	Reserveret (N.C. på enheden)
15	DDC KLOK (SCL)
16	DDC DATA (SDA)
17	DDC/CEC jordforbindelse
18	+5 V EFFEKT
19	REGISTRERING AF STIKTILSLUTNING



## USB Type-C-port

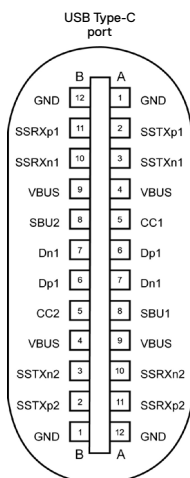



Tilsluttes typisk en oplader med USB type C-kabel

Stikben	Signal	Stikben	Signal
A1	GND	B12	GND
A2	SSTXp1	B11	SSRXp1
A3	SSTXn1	B10	SSRXn1
A4	VBUS	B9	VBUS
A5	CC1	B8	SBU2
A6	Dp1	B7	Dn1
A7	Dn1	B6	Dp1
A8	SBU1	B5	CC2
A9	VBUS	B4	VBUS
A10	SSRXn2	B3	SSTXn2
A11	SSRXp2	B2	SSTXp2
A12	GND	B1	GND



## Universal Serial Bus (USB)

Dette afsnit oplyser dig om USB-portene på din skærm.

 **BEMÆRK:** Op til 2 A på USB downstream porten (porten med  batteri-ikonet) med BC1.2-kompatible enheder. Op til 0.9 A på de andre 2 USB downstream-porte.

Computeren har følgende USB-porte:

- 4 downstream - 2 på venstre side, 2 fornedet.

Opladningsport - portene med  batteri-ikonet understøtter hurtig opladning, hvis enheden er BC 1.2-kompatibel.

 **BEMÆRK:** Skærmens USB-porte virker kun, når skærmen er tændt eller på standby. Når skærmen er på standby, og USB-kablet (Type-C til Type-C) er tilsluttet, virker USB-portene normalt. Ellers skal du se USB-indstillingen i skærmmenuen. Hvis punktet står på "Til på standby", virker USB normalt, ellers er USB deaktiveret. Hvis du slukker og tænder skærmen, kan det tage et par sekunder, før tilsluttede eksterne enheder virker.

Overførselshastighed	Datahastighed	Maksimal strømforbrug (hver port)
SuperSpeed	5 Gbps	4,5 W
Høj hastighed	480 Mbps	2,5 W
Fuld hastighed	12 Mbps	2,5 W

## USB downstream-port

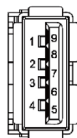

Stikben-nummer	Signal
1	VBUS
2	D-
3	D+
4	GND
5	StdA_SSRX-
6	StdA_SSRX+
7	GND_DRAIN
8	StdA_SSTX-
9	StdA_SSTX+
Skal	Beskyttet



## RJ45-stik (stik-side)

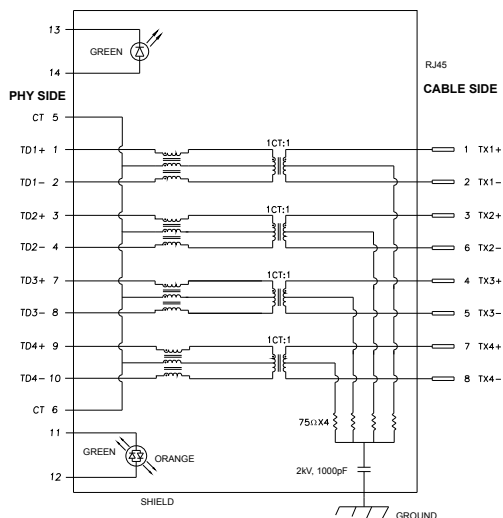

Stikben	Signal	Stikben	Signal
1	TD1 +	8	TD3 -
2	TD1 -	9	TD4 +
3	TD2 +	10	TD4 -
4	TD2 -	11	GRØN_ ORANGE
5	CT	12	GRØN_ ORANGE
6	CT	13	GRØN
7	TD3 +	14	GRØN

## Driverinstallation

Installer driveren Realtek USB GBE Ethernet Controller til Dell U2421HE/U2721DE på dit system. Den kan downloades på [www.dell.com/support](http://www.dell.com/support) i afsnittet "Driver og download".

Network (RJ45) datahastighed via USB-C på:

- 1). Videoprioriteret: 480 Mbps
- 2). Dataprioriteret: 1000 mbps

**BEMÆRK:** Denne LAN-port er 1000Base-T IEEE 802.3az-kompatibel, og den understøtter Mac-adresse (står på modelmærkatet) Gennengang, Wake-on-LAN (WOL) på standby (kun S3) og PXE opstartsfunktionen. Disse 3 funktioner afhænger af BIOS-indstillingerne og OS-versionen.



## Statusindikator til RJ45-stikket:



LED	Farve	Beskrivelse
Højre lysindikator	Gul eller grøn	<b>Hastighedsindikator:</b> <ul style="list-style-type: none"><li>• Lyser gul - 1000 Mbps</li><li>• Lyser grøn - 100 Mbps</li><li>• Lyser ikke - 10 Mbps</li></ul>
Venstre lysindikator	Grøn	<b>Forbindelse- og aktivitetsindikator:</b> <ul style="list-style-type: none"><li>• Blinker - Aktivitet på porten.</li><li>• Lyser grøn - Forbindelsen oprettes.</li><li>• Lyser ikke - Forbindelsen er ikke blevet oprettet.</li></ul>

 **BEMÆRK:** RJ45-kablet følger som standard ikke med.



## Plug-and-Play

Du kan installere skærmen i alle systemer, der kan bruge Plug-and-Play. Skærmen forsyner automatisk computersystemet med sine EDID-oplysninger med DDC-protokollerne (Display Data Channel), så computeren kan konfigurere sig selv og optimere skærmindstillingerne. De fleste skærminstallationer sker automatiske. Du kan vælge forskellige indstillinger, hvis det ønskes. For yderligere oplysninger om justering af skærmens indstillinger, bedes du se afsnittet [Betjening af skærmen](#).

## LCD-skærmkvalitet og pixelpolitik



Under fremstilling af LCD-skærme er det ikke ualmindeligt, at en eller flere pixler låser sig fast i én tilstand. Disse kan være svære at se, og de påvirker ikke skærmkvaliteten eller dens funktionsdygtighed. Du finde flere oplysninger om Dells skærm- og pixelpolitik på Dells supportside på: [www.dell.com/support/monitors](http://www.dell.com/support/monitors).





# Opsætning af skærmen

## Montering af stativet

-  **BEMÆRK:** Stativstangen og stativfoden sidder ikke på skærmen, når den sendes fra fabrikken.
-  **BEMÆRK:** Nedenstående procedure er beregnet til standardstativet. Hvis du har købt et andet stativ, skal du se, hvordan det sættes på i dokumentationen, der fulgte med stativet.
-  **FORSIGTIG:** Placer skærmen på en flad, ren og blød overflade, så den ikke ridses.

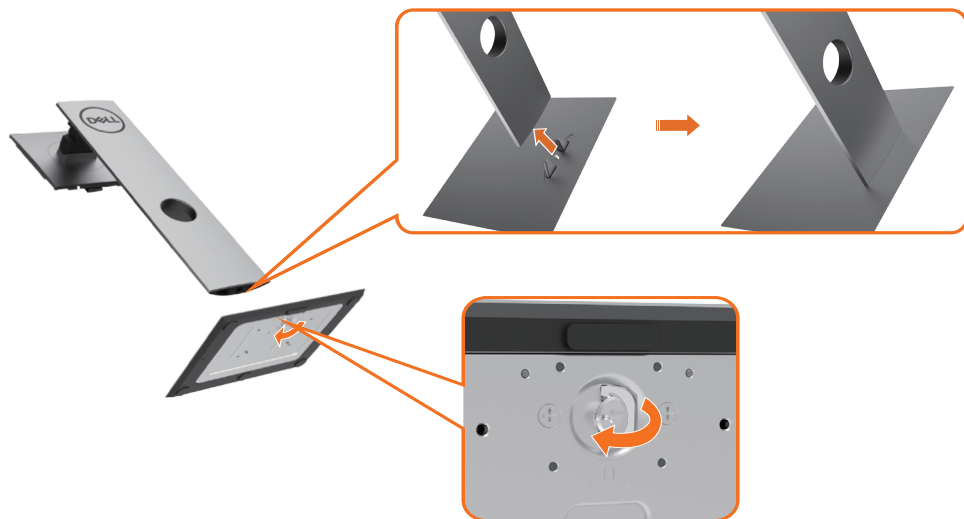

Sådan monteres skærmstativet:

- 1 Sæt tapperne på stativfoden i hullerne på stativet.
- 2 Sæt stativets helt ind i stativåbningen.
- 3 Løft skruelhåndtaget, og drej skruen med uret.
- 4 Når du har spændt skruen, skal du folde skruelhåndtaget ind i fordybningen.





- 1 Fjern skærmens beskyttelsesomslaget, og læg skærmen med forsiden nedad på det.
- 2 Sæt de to tapper på den øverste del af stativet i rillen bag på skærmen.
- 3 Tryk stativet ned, indtil det klikker på plads.



## Brug hældningen, drejning og lodret forlængelse

**BEMÆRK:** Dette gælder for en skærm med et medfølgende stativ. Hvis du har købt et andet stativ, bedes du se hvordan det bruges i brugsvejledningen, der fulgte med stativet.

### Hældning, drejning og lodret forlængelse

Med stativet sat på skærmen, er det muligt at hælde skærmen til den ønskede vinkel.

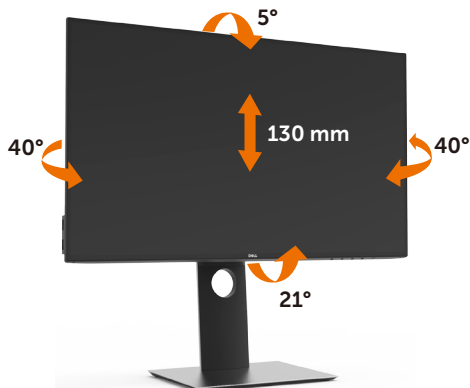

**BEMÆRK:** Stativstangen sidder ikke på skærmen, når den sendes fra fabrikken.

### Drejning af skærmen

Inden skærmen drejes, skal skærmen strækkes helt lodret op og vippes helt, så skærmens nedre kant ikke rammes.



**BEMÆRK:** For at bruge funktionen Display Rotation (Skærmretning) (liggende eller stående) på din Dell-computer, skal du have en opdateret grafikdriver, der ikke følger med denne skærm. For at downloade grafikdriveren, skal du gå til [www.dell.com/support](http://www.dell.com/support) og se afsnittet Download, hvor du kan finde de nyeste driveropdateringer.

**BEMÆRK:** Når skærmen står på stående-funktionen, kan det reducere billedkvaliteten, når du bruger grafikintensiv software (såsom 3D-spil og lignende).



# Justering af skærmens retningsindstillinger i systemet

Når du har drejet din skærm, skal du udføre nedenstående trin, for at justere skærmens retningsindstillinger i dit system.

 **BEMÆRK:** Hvis du bruger skærmen med en ikke-Dell-computer, skal du gå på grafikkortproducentens websted eller computerproducentens websted for at se, hvordan du drejer indholdet på skærmen.

Sådan justeres skærmens retningsindstillinger:

- 1 Højreklik på Desktop (Skrivebord) og klik på Properties (Egenskaber).
- 2 Vælg fanen Settings (Indstillinger) og klik på Advanced (Avanceret).
- 3 Hvis du har et grafikkort fra AMD, skal du vælge fanen Rotation (Drejning), og sætte den ønskede retning.
- 4 Hvis du har et grafikkort fra nVidia, skal du klikke på fanen nVidia i venstre kolonne og vælge NVRotate. Vælg derefter den ønskede retning.
- 5 Hvis du har et grafikkort fra Intel®, skal du vælge fanen Intel graphics (Intel-grafik), klikke på Graphic Properties (Grafikegenskaber), vælge fanen Rotation (Drejning) og derefter vælge den ønskede retning.

 **BEMÆRK:** Hvis du ikke kan se drejepunktet, eller hvis indstillingen ikke virker ordentligt, skal du gå på [www.dell.com/support](http://www.dell.com/support) og downloade den nyeste driver til dit grafikkort.



## Tilslutning af din skærm

**⚠ ADVARSEL:** Inden du påbegynder nogen af procedurerne i dette afsnit, skal du først følge [Sikkerhedsinstruktionerne](#).

Sådan slutter du din skærm til computeren:

- 1 Sluk din computer.
- 2 Sæt DP/USB Type C-kablet i skærmen og i computeren.
- 3 Tænd for skærmen.
- 4 Vælg den rigtige indgangskilde i skærmmenuen, og tænd derefter computeren.

**🔧 BEMÆRK:** U2421HE/U2721DE standardindstillingen er DP 1.4. Et DP 1.1-grafikkort giver muligvis ikke et normalt billede. Du kan se, hvordan du ændre standardindstillingen i afsnittet "[produktbestemte problemer - Intet billede, når du bruger DP-forbindelse til pc'en](#)".

## Tilslutning af HDMI-kablet (ekstraudstyr)



## Tilslutning af DP-kablet



## Tilslutning af skærmen til DP MST-funktionen (Multi-Stream Transport)

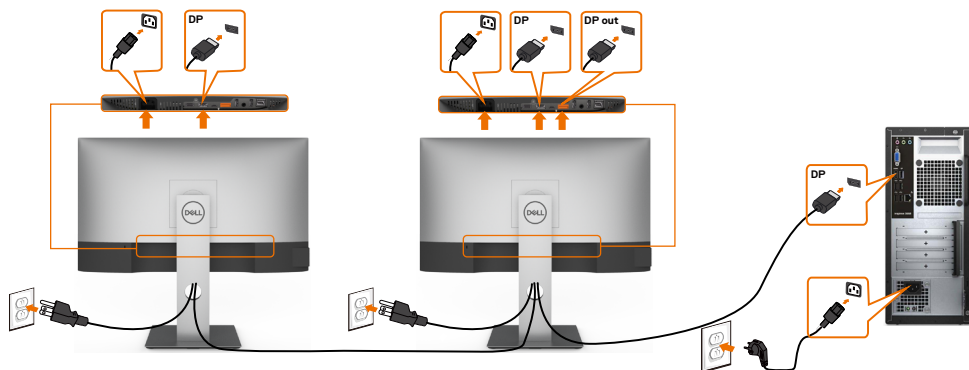

**BEMÆRK:** Understøtter DP MST-funktionen. For at gøre brug af denne funktion, skal grafikortet på din pc være certificeret til DP1.2 med MST-indstillingen.

**BEMÆRK:** Fjern gummiproppen, når du bruger DP-udgangsstikket.

## Tilslutning af USB Type-C-kabel



USB Type-C-porten på din skærm:

- Kan også bruges som USB Type-C eller DisplayPort 1.4.
- Understøtter USB Power Delivery (PD) med profiler op til 65 W.

**BEMÆRK:** Uanset strømbehovet/det faktiske strømforbrug på din bærbare computer eller hvor meget batteri du har tilbage, er Dell U2421HE/U2721DE-skærmen designet til at strømforsyne op til 65 W til din bærbare computer.

Nominel strøm (på bærbare computere med en USB Type-C-port til strømforsyning)	Maksimal opladningseffekt
45 W	45 W
65 W	65 W
90 W	Understøttes ikke
130 W	Understøttes ikke



## Tilslutning af skærmen til USB-C MTS-funktionen (Multi-Stream Transport)

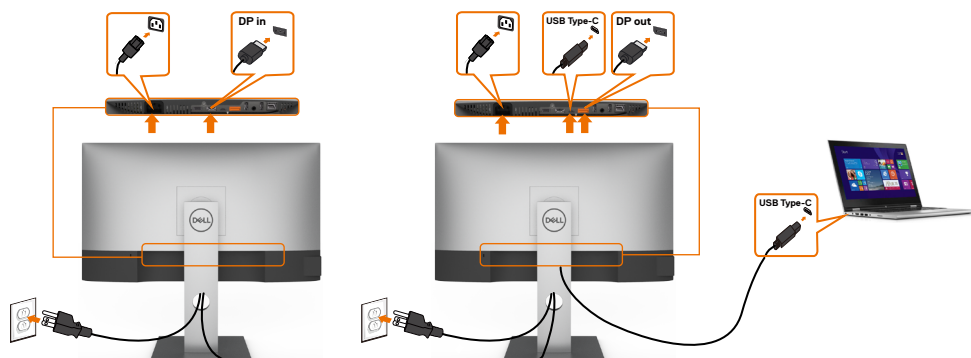

**BEMÆRK:** Det maksimale antal understøttede U2721DE via MST, afhænger af USB-C-kildens båndbredde. Se "[produktbestemte problemer - Intet billede, når du bruger USB-C MST](#)".

**BEMÆRK:** Fjern gummiproppen, når du bruger DP-udgangsstikket.

## Tilslutning af skærmen med RJ45-kabel (ekstraudstyr)



## Organisering af dine kabler



Når du har tilsluttet alle nødvendige kabler til din skærm og computer (se kabelforbindelserne i afsnittet [Tilslutning af din skærm](#)) skal du organisere alle kabler, som vist ovenfor.

## Fjernelse af skærmstativet

**⚠ FORSIGTIG** For at forhindre ridser på LCD-skærmen, når stativet fjernes, skal du sørge for at lægge skærmen på en blød og ren overflade.

**📌 BEMÆRK:** Nedenstående procedure er beregnet til standardstativet. Hvis du har købt et andet stativ, skal du se, hvordan det sættes på i dokumentationen, der fulgte med stativet.

Sådan fjernes stativet:

- 1 Læg skærmen på en blød klud eller pude.
- 2 Hold frigørelsesknappen til stativet nede.
- 3 Løft stativet op og væk fra skærmen.





## Vægmontering (ekstraudstyr)



 **BEMÆRK:** Brug M4 x 10 mm skruer til, at spænde skærmen fast på vægophænget.

Se instruktionerne, der følger med det VESA-kompatible vægophæng.

- 1 Læg skærmen på en blød klud eller pude på et stabilt fladt bord.
- 2 Fjern stativet.
- 3 Brug en stjerneskrueetrækker til, at fjerne de fire skruer, der fastholder plastikdækslet.
- 4 Spænd monteringsbeslaget fra vægophænget fast på skærmen.
- 5 Monter skærmen på væggen ved, at følge vejledningerne, der følger med vægophænget.

 **BEMÆRK:** Kun til brug med UL-, CSA- eller GS-godkendte vægophæng, der kan bære op til 3,37 kg (U2421HE)/4,19 kg (U2721DE).



# Betjening af skærmen

---

## Sådan tændes skærmen

Tryk på  knappen for, at tænde skærmen.

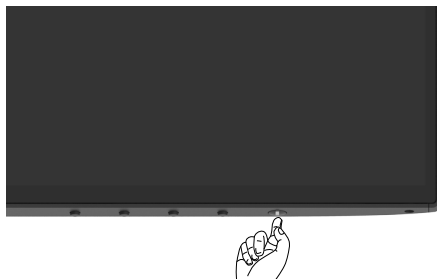



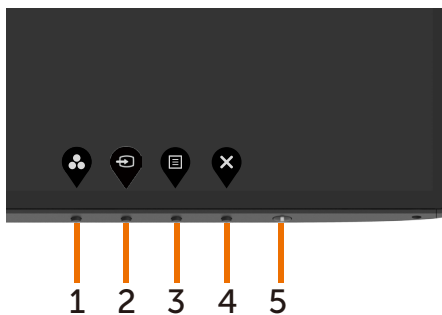

## Sådan bruges knapperne på forsiden

Betjeningsknapperne for neden på skærmens forside bruges til, at justere billedet der vises. Når du bruger disse ikoner til at justere med, viser skærmmenuen talværdierne.



Følgende tabel beskriver knapperne på forsiden:

Knap på forside	Beskrivelse
1  <b>Genvejstast: Preset Modes (Forudindstillede funktioner)</b>	Brug denne knap til, at vælge på en liste over Preset color modes (Forudindstillede farvefunktioner).
2  <b>Genvejstast: Input Source (Indgangskilden)</b>	Brug denne knap til, at vælge mellem indgangskilderne på listen.
3  <b>Menu</b>	Brug denne menu-knap til, at åbne skærmmenuen og vælge punkterne i menuerne. Se <a href="#">Sådan åbnes menusystemet</a> .
4  <b>Exit (Afslut)</b>	Brug denne knap til, at gå tilbage til hovedmenuen og til at lukke hovedmenuen.
5  <b>Tænd/sluk-knap (med strømindikator)</b>	Bruges til at tænde og slukke skærmen. Når indikatoren lyser hvid, er skærmen tændt og fungerer normalt. Når indikatoren blinker hvid, er skærmen på standby.



# Sådan bruges menulåsen

Når betjeningsknapperne på skærmen låses, kan du forhindre folk i at bruge knapperne. Det forhindrer også utilsigtet aktivering i opsætninger med flere skærme side om side.

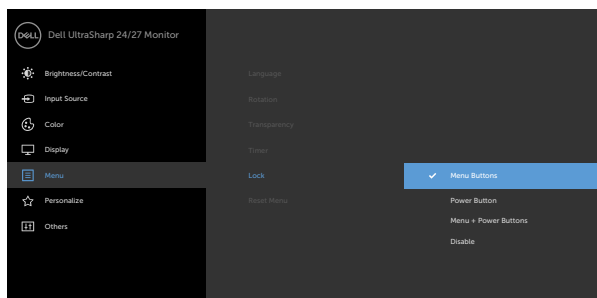



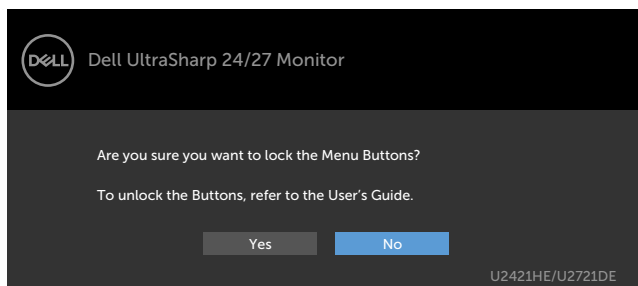



1. Følgende besked vises:



2. Vælg 'Ja' for, at låse knapperne op. Følgende tabel beskriver ikonerne til betjeningsknapperne:

Punkter	Beskrivelse
1  <b>Menu Buttons lock (Lås menuknapperne)</b>	Brug dette ikon til at låse for skærmmenuen.
2  <b>Power Button Lock (Lås af tænd/sluk-knappen)</b>	Brug dette ikon til at låse for tænd/sluk-knappen.



Punkter	Beskrivelse
<p>3</p>  <p><b>Menu and Power buttons lock</b> (Lås menuknapperne og tænd/ sluk-knappen)</p>	<p>Brug dette ikon til at låse for skærmmenuen og tænd/sluk-knappen.</p>
<p>4</p>  <p><b>Built-in Diagnostics (Indbygget diagnosticering)</b></p>	<p>Brug dette ikon til at køre den indbyggede diagnosticering. Se <a href="#">Indbygget diagnosticering</a>.</p>
<p>3. Hold  nede i 4 sekunder. Følgende tabel beskriver ikonerne for oplåste knapper:</p>	
Punkter	Beskrivelse
<p>1</p>  <p><b>Menu Buttons lock (Lås menuknapperne)</b></p>	<p>Brug dette ikon til at låse skærmmenuen op.</p>
<p>2</p>  <p><b>Power Button Lock (Lås af tænd/sluk-knappen)</b></p>	<p>Brug dette ikon til, at låse tænd/sluk-knappen op.</p>
<p>3</p>  <p><b>Menu and Power buttons lock</b> (Lås menuknapperne og tænd/ sluk-knappen)</p>	<p>Brug dette ikon til at låse skærmmenuen og tænd/sluk-knappen op.</p>



## Knap på forside

Brug knapperne på forsiden af skærmen til, at justere billedindstillingerne.

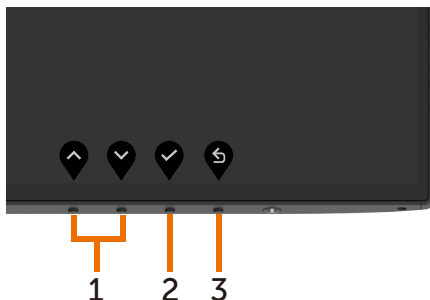



Knap på forside	Beskrivelse
1  Op  Ned	Brug knapperne <b>Op</b> (skru op) og <b>Ned</b> (skru ned) til, at justere punkterne i skærmmenuen.
2  OK	Brug knappen <b>OK</b> til, at bekræfte dit valg.
3  Tilbage	Tryk på <b>Tilbage</b> til at gå tilbage til forrige menu.











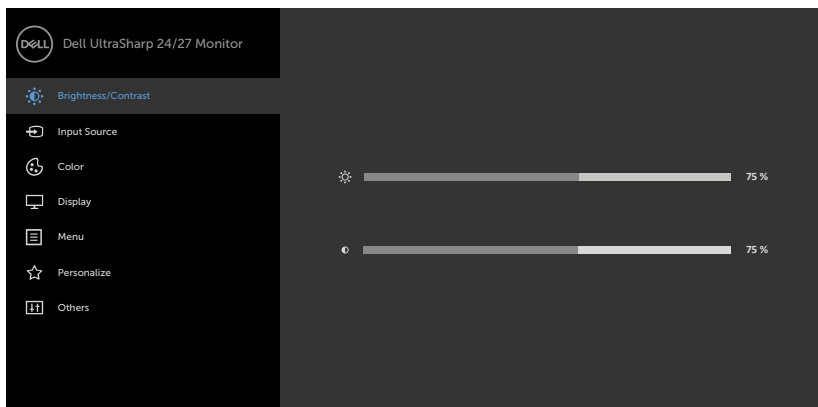



# Brug af skærmmenuen (OSD)

## Sådan åbnes menu systemet

 **BEMÆRK:** Ændringer, du foretager i skærmmenuen, gemmes automatisk, når du går til en anden menu, når du lukker skærmmenuen og når skærmmenuen automatisk lukkes.

- 1 Tryk på  knappen for, at åbne skærmmenuen.



- 2 Tryk på knapperne  og  for, at skifte mellem punktene. Når du flytter fra et ikon til et andet, fremhæves punktet.
- 3 Tryk en gang på  eller  eller  for, at aktivere det fremhævede punkt.
- 4 Tryk på knappen  og  for, at vælge den ønskede parameter.
- 5 Tryk på  for, at åbne indstillingslinjen, og brug derefter knappen  eller  i henhold til indikatorerne i menuen, for at justere punktet.
- 6 Vælg  for at gå tilbage til forrige menu, eller vælg  for at acceptere og gå tilbage til forrige menu.



---

Ikón	Menu og undermenuer	Beskrivelse
------	---------------------	-------------

---



### Brightness/ Contrast (Lysstyrke/ Kontrast)

Brug denne menu til, at åbne justeringen af **Brightness/Contrast (Lysstyrke/Kontrast)**.

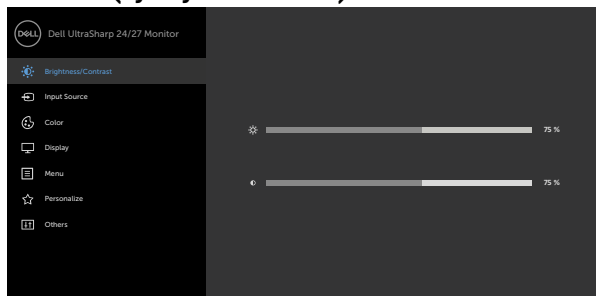

---

### Brightness (Lysstyrke)

**Brightness (Lysstyrke)** justerer lysstyrken på baggrundslyset (minimum 0; maksimum 100).



Tryk på knappen  for, at skru op for lysstyrken.

Tryk på knappen  for, at skru ned for lysstyrken.

---

### Contrast (Kontrast)

Juster først **Brightness (Lysstyrke)**, og juster derefter kun **Contrast (Kontrast)**, hvis billedet skal justeres yderligere.

Tryk på knappen  for, at skru op for kontrasten, og tryk på knappen  for, at skru ned for kontrasten (mellem 0 og 100).

Kontrasten justerer forskellen mellem mørke og lyse områder på skærmen.





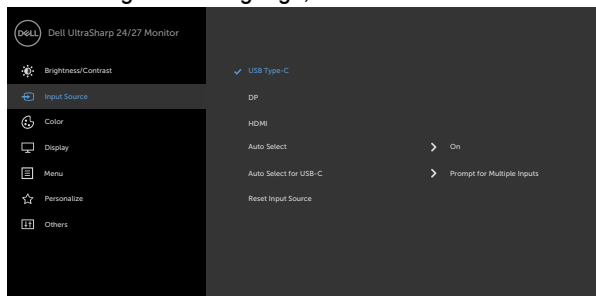

### Input Source (Indgangskilden)

Brug menuen **Input Source (Indgangskilde)** til, at vælge mellem de forskellige videoindgange, der er tilsluttet din skærm.





Ikon	Menu og undermenuer	Beskrivelse
	USB Type-C	Vælg <b>USB Type-C</b> -indgangen, hvis du bruger USB Type C-stikket. Brug  til at vælge USB Type-C-indgangen.
	DP	Vælg indgangen <b>DP</b> , når du bruger DP-stikket (DisplayPort). Brug  for at vælge DP-indgangen.
	HDMI	Vælg indgangen <b>HDMI</b> , når du bruger stikket HDMI. Brug  til at vælge HDMI-indgangskilden.
	<b>Auto Select (Vælg automatisk)</b>	Tryk på  for at vælge <b>Auto Select (Vælg automatisk)</b> , hvorefter skærmen søger efter tilgængelige indgangskilder.
	<b>Auto Select for USB-C (Vælg automatisk på USB-C)</b>	Giver dig mulighed for, at sætte Auto Select (Vælg automatisk) til USB Type-C på: <ul style="list-style-type: none"> <li>• <b>Prompt for Multiple Inputs (Besked om flere indgange):</b> Vis altid besked om skift til USB-C-videoindgangen, så brugeren kan vælge, om han vil skifte eller ej.</li> <li>• <b>Yes (Ja):</b> Skærmen skifter altid til USB Type-C-video uden at spørge brugeren, når USB Type-C er tilsluttet.</li> <li>• <b>No (Nej):</b> Skærmen skifter IKKE automatisk til USB Type-C-videoindgangen fra en anden tilgængelig indgang.</li> </ul>
	<b>Reset Input Source (Nulstil indgangskilde)</b>	Nulstiller indstillingerne i Input Source (Indgangskilde) til fabriksindstillingerne.



## Color (Farve)

Brug **Color (Farve)**-menuen til at justere farvernes indstilling.

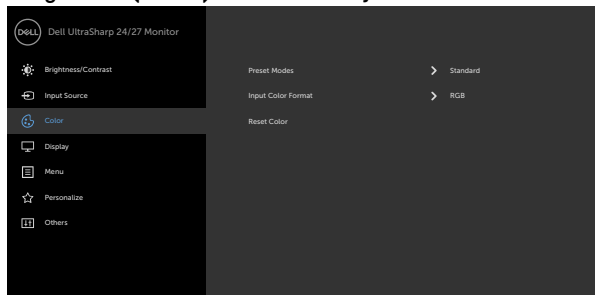

Ikon	Menu og undermenuer	Beskrivelse
------	---------------------	-------------





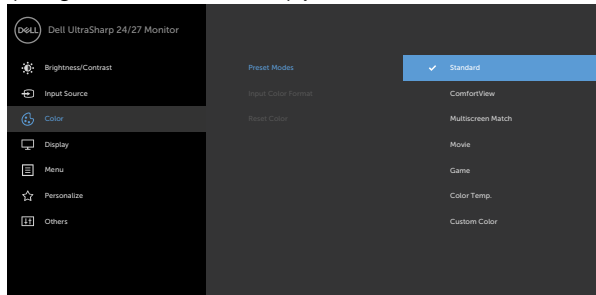



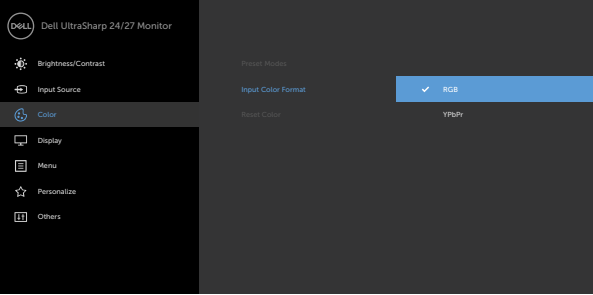

**Preset Modes (Forudindstillede funktioner)**

Når du vælger **Preset Modes (Forudindstillede funktioner)**, kan du vælge mellem **Standard**, **ComfortView**, **Multiscreen Match**, **Movie (Film)**, **Game (Spil)**, **Color Temp. (Farvetemp.)** og **Custom Color (Brugerdefinerede farver)** på listen.







- **Standard:** Standard farveindstillinger. Dette er standardindstillingen.
- **ComfortView:** Sænker niveauet af blåt lys, der udsendes fra skærmen for at gøre det mere behagelig for dine øjne, når du kikker på skærmen.  
**BEMÆRK:** For at reducere risikoen for øjenbelastning og smerter i nakke/armme/ryg/skulder ved brug af skærmen i længere tid ad gang, anbefaler vi at du:
  - Sæt skærmen ca. 20-28" fra dine øjne.
  - Blink ofte for at fugte eller genopfriske øjnene, når du bruger skærmen.
  - Tag regelmæssigt pauser i 20 minutter hver anden time.
  - Kik væk fra skærmen og kik på en fjern genstand 20 meter væk i mindst 20 sekunder i pauserne.
  - Lav strækøvelser for at aflaste spændinger i nakke/arm/ryg/skuldre i pauserne.
- **Multiscreen Match (Tilpas flere skærme):** Giver dig mulighed for, at tilpasse den hvide baggrund på flere skærme.
- **Movie (Film):** Ideel til film.
- **Game (Spil):** Ideel til de fleste spil.
- **Color Temp. (Farvetemp.):** Skærmen ser varmere ud med en rød/gul farvetone, når indstillingsknappen sættes på 5.000 K. Den ser koldere ud med en blå farvetone, når indstillingsknappen sættes på 10.000 K.

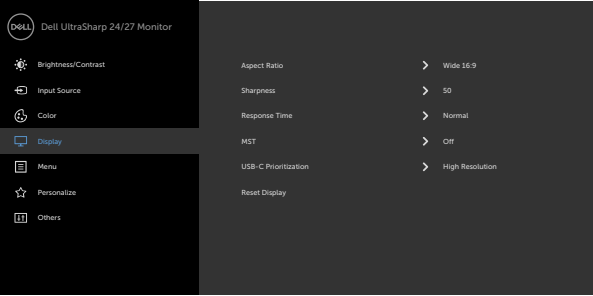

Ikon	Menu og undermenuer	Beskrivelse
		<ul style="list-style-type: none"> <li>♦ <b>Custom Color (Brugerdefinerede farver):</b> Giver dig mulighed for manuelt at justere farveindstillingerne. Tryk på  og  for at justere de røde, grønne og blå værdier og for at oprette din egen forudindstillede farvefunktion.</li> </ul>
	<b>Input Color Format (Farveformat på indgang)</b>	<p>Gør det muligt for dig at indstille videoindgangen til:</p> <ul style="list-style-type: none"> <li>♦ <b>RGB:</b> Vælg dette punkt, hvis din skærm er sluttet til en computer (eller DVD-afspiller) med et USB Type-C- eller DP-kabel.</li> <li>♦ <b>YPbPr:</b> Vælg dette punkt, hvis din dvd-afspiller kun kan bruges med YCbCr/YPbPr-udgangen.</li> </ul>
		
		   
	<b>Hue (Farvetone)</b>	<p>Brug  eller  til at justere farvetonen fra 0 til 100.  <b>BEMÆRK:</b> Farvetonejustering er kun mulig på funktionerne Movie (Film) og Game (Spil).</p>
	<b>Saturation (Farvemætning)</b>	<p>Brug  eller  til at justere farvemætningen fra 0 til 100.  <b>BEMÆRK:</b> Farvemætningen kan kun justeres på funktionerne Movie (Film) og Game (Spil).</p>
	<b>Reset Color (Nulstil farver)</b>	<p>Nulstiller skærmens farveindstillinger til fabriksindstillingerne.</p>



Ikøn	Menu og undermenuer	Beskrivelse
	<b>Display (Skærm)</b>	Brug menuen <b>Display (Skærm)</b> til at justere billedet.
		
		
<b>Aspect Ratio (Billedformat)</b>	Juster billedforholdet til <b>Wide 16:9, Auto Resize (Ændr størrelsen automatisk), 4:3, 1:1</b> .	
<b>Sharpness (Skarphed)</b>	Gør billedet skarpere eller blødere. Brug  eller  til at justere skarpheden fra '0' til '100'.	
<b>Response Time (Svartid)</b>	Giver dig mulighed for, at sætte <b>Response Time (Svartid)</b> på <b>Normal</b> eller <b>Fast (Hurtig)</b> .	
<b>MST</b>	<p>DP Multi Stream Transport. Sættes på ON (TIL) for, at aktiverer MST (DP-udgang). Sættes på OFF (FRA) for, at deaktivere MST-funktionen.</p> <p><b>BEMÆRK:</b> Når DP/USB Type-C upstream-kablet og DP downstream-kablet er tilsluttet, slår skærmen automatisk MST = TIL. Denne handling udføres kun én gang efter en fabriksindstilling eller nulstilling af skærm.</p>	
<b>USB-C Prioritization (Prioritering af USB-C) (kun på U2721DE)</b>	<p>Giver dig mulighed for, at prioritere mellem dataoverførsler i høj opløsning (<b>høj opløsning</b>) eller høj hastighed (<b>høj datahastighed</b>), når du bruger USB-C-porten/DisplayPort.</p> <p><b>BEMÆRK:</b> Hvis din pc ikke har en indbygget batteripakke og strømforsynes af skærmens USB Type-C-port (som på en Dell OptiPlex Ultra Desktop), ændres <b>USB-C-prioritering</b> automatisk, og strømmen fra skærmen til computeren afbrydes. Sæt <b>USB-C Charging (USB C-opladning)</b> på <b>On During Power Off (Til, når slukket)</b> og se <a href="#">Indstilling af USB-C-prioritering, når USB-C-opladning står på "Til, når slukket"</a>.</p>	
<b>Reset Display (Nulstil skærm)</b>	Gendanner skærmindstillingerne til fabriksindstillingerne.	







Ikon	Menu og undermenuer	Beskrivelse
------	---------------------	-------------



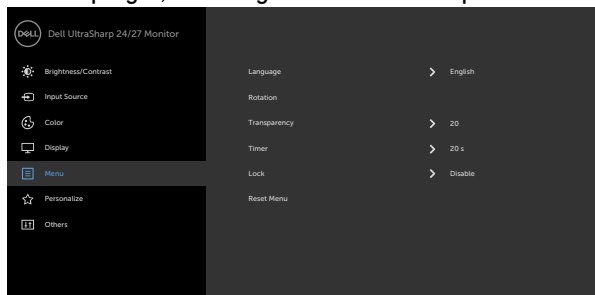

## Menu

Vælg dette punkt for at justere indstillingerne til skærmmenuen, såsom sproget, hvor lang tid menuen bliver på skærmen osv.



<b>Language (Sprog)</b>	Vælg et af de 8 sprog, som skærmmenuen kan vises på. (Engelsk, spansk, fransk, tysk, brasiliansk portugisisk, russisk, forenklet kinesisk eller japansk).
<b>Rotation (Drejning)</b>	Drejer skærmmenuen 0/90/180/270 grader. Du kan justere menuen i henhold til skærmretningen.
<b>Transparency (Gennemsigtighed)</b>	Vælg dette punkt for, at ændre menuens gennemsigtighed ved, at bruge  og  (min. 0/maks. 100).
<b>Timer</b>	<p><b>OSD Hold Time (Skærmmenuens åbningstid):</b> Indstiller, hvor længe skærmmenuen skal stå åben, efter du har trykket på en knap.</p> <p>Brug  og  til, at justere justeringsknappen i trin på 1 sekund fra 5 til 60 sekunder.</p>

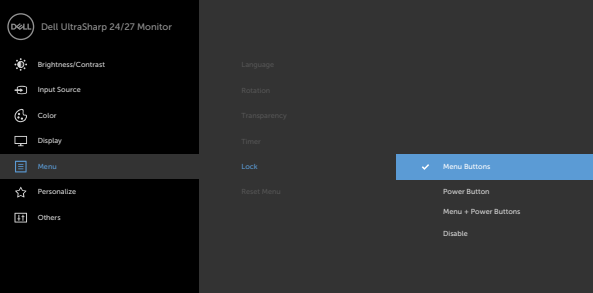

Ikón	Menu og undermenuer	Beskrivelse
	<b>Lock (Lås)</b>	Styring af brugernes mulighed for, at justere enheden. Knapperne er låst.
		
		
<ul style="list-style-type: none"> <li>♦ <b>Menu Buttons (Menuknapperne):</b> Brug skærmmenuen til, at låse menuknapperne.</li> <li>♦ <b>Power Button (Tænd/sluk-knappen):</b> Brug skærmmenuen til, at låse tænd/sluk-knappen.</li> <li>♦ <b>Menu + Power Buttons (Menuknapperne + tænd/sluk-knappen):</b> Brug skærmmenuen til, at låse menuknapperne og tænd/sluk-knappen.</li> <li>♦ <b>Disable (Deaktiver):</b> Hold  knappen til venstre for tænd/sluk-knappen nede i ca 4 sek.</li> </ul>		
<b>Reset Menu (Nulstil menu)</b>		Gendanner menuindstillingerne til fabriksindstillingerne.



Ikon	Menu og undermenuer	Beskrivelse
	<b>Personalize (Tilpas)</b>	
		
<b>Shortcut key 1 (Genvejstast 1)</b>	Vælg mellem <b>Præset Modes (Forudindstillede funktioner)</b> , <b>Brightness/Contrast (Lysstyrke/Kontrast)</b> , <b>Input Source (Indgangskilde)</b> , <b>Aspect Ratio (Billedformat)</b> , <b>Rotation (Drejning)</b> , indstillet som genvejstast 1.	
<b>Shortcut key 2 (Genvejstast 2)</b>	Vælg mellem <b>Præset Modes (Forudindstillede funktioner)</b> , <b>Brightness/Contrast (Lysstyrke/Kontrast)</b> , <b>Input Source (Indgangskilde)</b> , <b>Aspect Ratio (Billedformat)</b> , <b>Rotation (Drejning)</b> , indstillet som genvejstast 2.	
<b>Power Button LED (Lyset i tænd/sluk-knappen)</b>	Giver dig mulighed for, at indstille lyset i tænd/sluk-knappen for at spare energi.	
<b>USB-A Charging (Opladning via USB-A)</b>	Giver dig mulighed for at aktivere eller deaktivere opladning via USB Type-A (Downstream-porte), når skærmen er på standby. <b>BEMÆRK:</b> Dette punkt kan kun vælges, når USB Type-C-kablet (Upstream-port) er afbrudt. Hvis USB Type-C-kablet er tilsluttet, følger USB-A-opladningen USB-værtsstrømmen og punktet kan ikke vælges. <b>BEMÆRK:</b> Denne funktion blev tidligere kaldet "USB" i ældre versioner af skærmens firmware.	
<b>USB-C Charging (USB-C-opladning)</b>	Giver dig mulighed for at aktivere eller deaktivere funktionen Always On USB Type-C Charging (USB Type-C-opladning altid slået til), når skærmen er slukket.	
<b>Reset Personalization (Nulstil tilpasning)</b>	Gendanner genvejsknapperne til deres fabriksindstillinger.	



## Ikon Menu og undermenyer Others (Andre)



## Beskrivelse

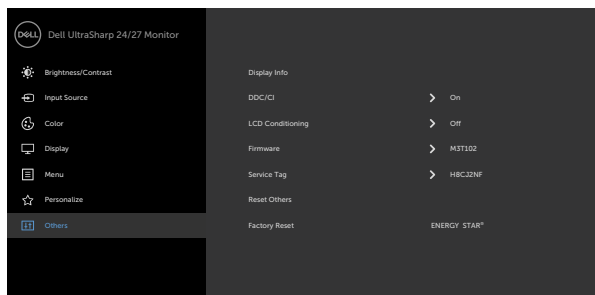

Vælg dette punkt for at justere punkterne i skærmmenuen som fx **DDC/CI**, **LCD conditioning (LCD-konditionering)** osv.

### Display Info (Display InfoVis info)

Viser skærmens aktuelle indstillinger.

### DDC/CI

Med **DDC/CI** (Display Data Channel/Command Interface) kan du justere skærmindstillingerne med softwaren på din computer.

Vælg **Off (Fra)** for, at slå denne funktion fra.

Aktivér denne funktion for, at få den bedste brugeroplevelse og for at optimere skærmens ydeevne.

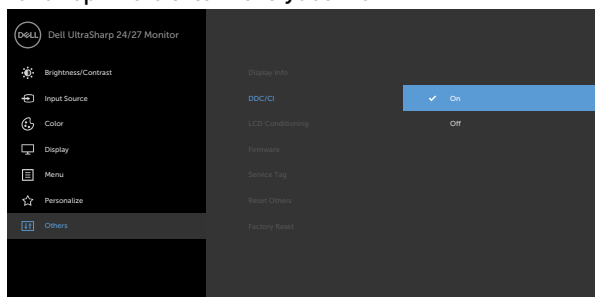



Ikon	Menu og undermenuer	Beskrivelse
------	---------------------	-------------

**LCD Conditioning (LCD-konditionering)**

Hjælper med at reducere mindre tilfælde af billedretention. Afhængigt af graden af billedretention, kan det tage noget tid at køre programmet. Vælg **On (Til)** for, at starte processen.

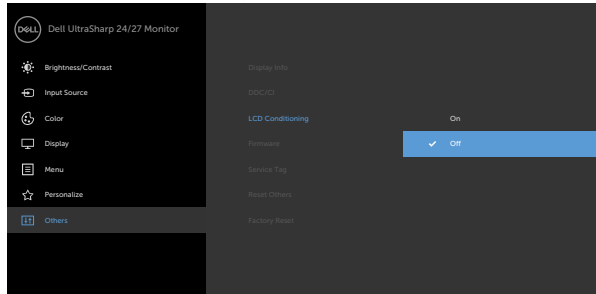

**Firmware**

Firmware version (Firmwareversion).

**Service Tag (Service-mærke)**

Viser Servicemærket. Servicemærket er et unikt alfanumerisk ID, der giver Dell mulighed for at identificere produktspecifikationer og se garantioplysningerne.

**BEMÆRK:** Servicemærket står også på et mærkat bag på skærmen.

**Reset Others (Nulstil andre)**

Gendanner andre indstillinger, såsom DDC/CI, til fabriksindstillingerne.

**Factory Reset (Fabriksnulstilling)**

Gendanner alle forudindstillede værdier til fabriksindstillingerne. Dette er også indstillingen for ENERGY STAR® test.

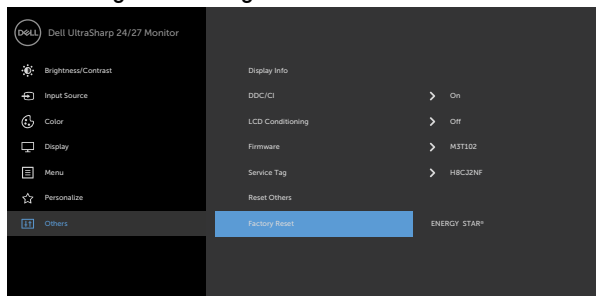

## Advarselsbeskeder i skærmmenuen

Hvis skærmen ikke understøtter en bestemt opløsning, vises følgende besked:

### U2421HE

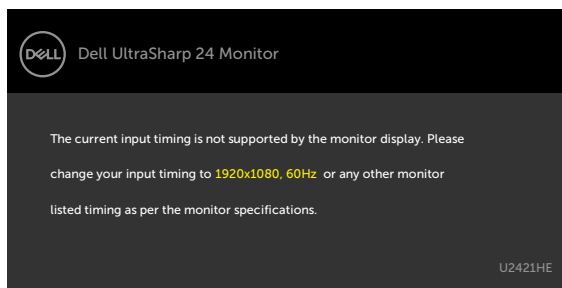

### U2721DE

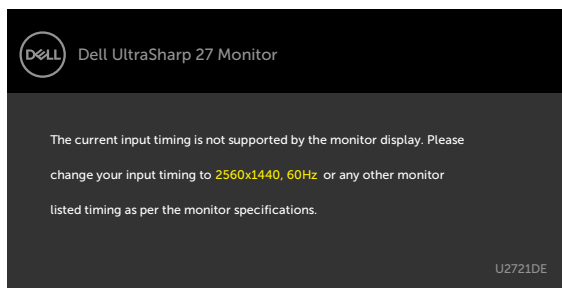

Dette betyder, at skærmen ikke kan synkronisere med signalet, den modtager fra computeren. Du kan finde skærmens vandrette og lodrette frekvensområder i afsnittet [Skærmspecifikationer](#). Den anbefalede indstilling er 1920 x 1080 (U2421HE) / 2560 x 1440 (U2721DE).

Før DDC/CI-funktionen deaktiveres, vises følgende meddelelse:

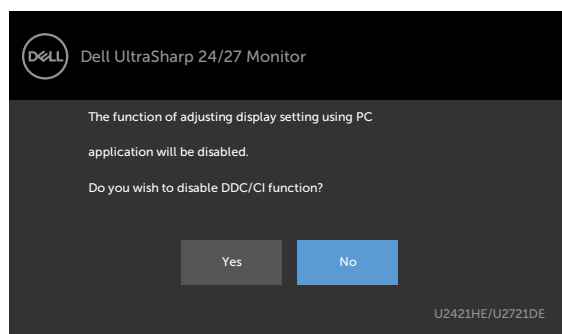

Når skærmen går på **Standby**, vises følgende besked.

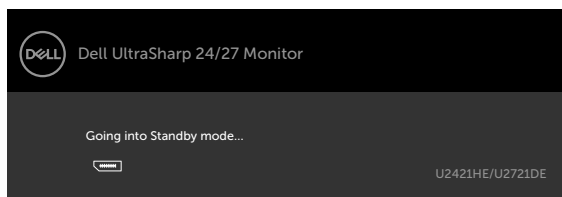

Aktivér computeren og aktivér skærmen for at åbne **skærmmenuen**.

Hvis du trykker på en anden knap end tænd/sluk-knappen, vises følgende besked, afhængigt af den valgte indgang:

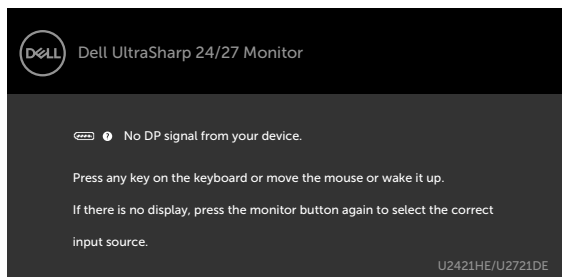

Hvis en af indgangene DP eller USB Type-C vælges, og det tilsvarende kabel ikke er tilsluttet, vises nedenstående dialogboks.

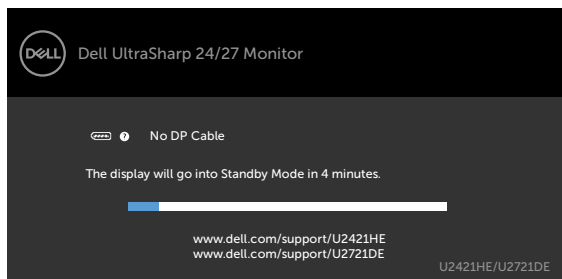

eller

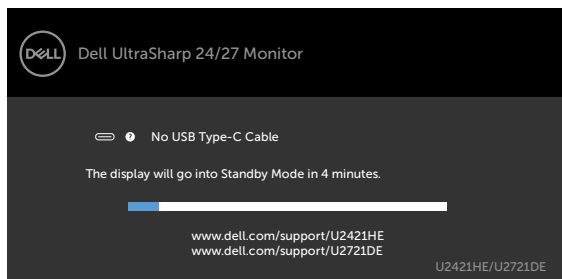

A message is displayed while the cable supporting DP alternate mode is connected to the monitor under the following conditions:

- Hvis **Auto Select for USB-C (Vælg automatisk på USB-C)** sættes på **Prompt for Multiple Inputs (Spørg ved flere indgange)**.
- Hvis DP-kablet tilsluttes skærmen.

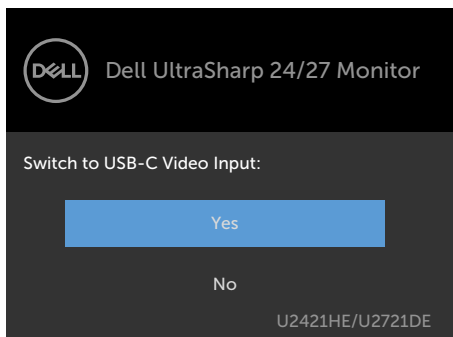

Hvis **USB-C Charging (USB-C-opladning)** sættes på **Off During Power Off (Fra, når slukket)**:

- Hvis du sætter et af punkterne i **USB-C Prioritization (Prioritering af USB-C)** på **High Resolution (Høj opløsning)** i Display (Visning), vises følgende besked:

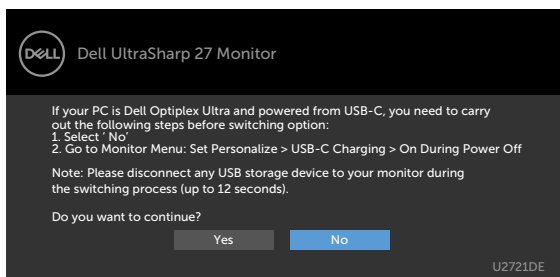

- Hvis du sætter et af punkterne i **USB-C Prioritization (Prioritering af USB-C)** på **High Data Speed (Høj datahastighed)** i Display (Visning), vises følgende besked:

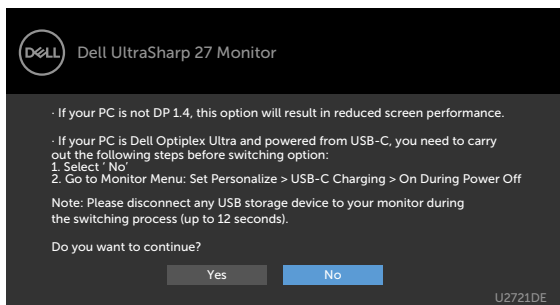

Hvis **USB-C Charging (USB-C-opladning)** sættes på **On During Power Off (Til, når slukket)**, og du sætter et af punkterne i **USB-C Prioritization (Prioritering af USB-C)** på **High Resolution (Høj opløsning)** eller **High Data Speed (Høj datahastighed)** i **Display (Visning)**, vises følgende besked:

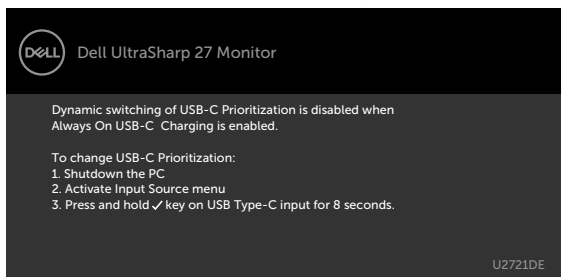

Hvis **USB-C Charging (USB-C-opladning)** sættes på **Off During Power Off (Fra, når slukket)** og **USB-C Prioritization (Prioritering af USB-C)** sættes på **High Data Speed (Høj datahastighed)**:

- Når du vælger punktet **Factory Reset (Fabriksnulstilling)** under **Other Feature (Andre funktioner)**, vises følgende besked:

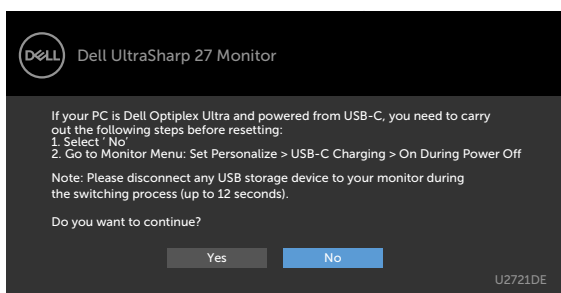

- Når du vælger punktet **Display Reset (Skærmnulstilling)** under **Display (Visning)**, vises følgende besked:

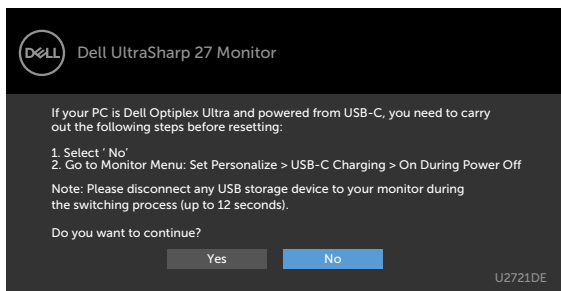

Når punktet **On in Standby Mode (Til på standby)** vælges i Personalisering, vises følgende besked:

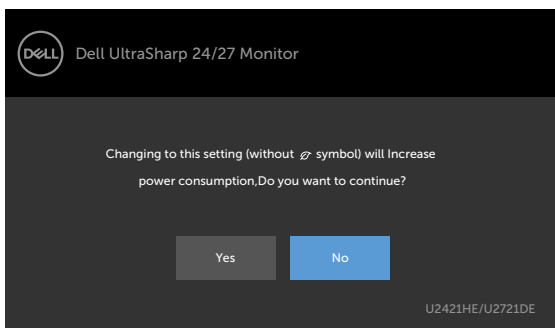

Hvis lysstyrken sættes over standardniveauet på 75%, vises følgende besked:

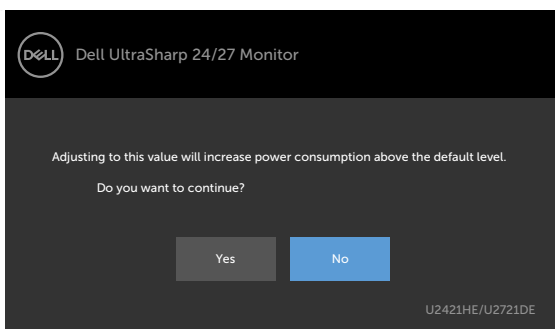

Hvis **USB-C Charging (USB-C-opladning)** sættes på **On During Power Off (Til, når slukket)**, og **USB-C Prioritization (Prioritering af USB-C)** sættes på **High Data Speed (Høj datahastighed)**, skal du vælge **Factory Reset (Fabriksnulstilling)** i **Other (Andet)**, hvorefter følgende besked vises:

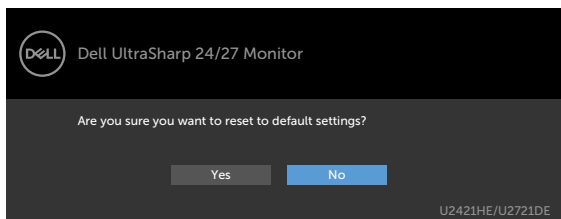

Hvis du vælger 'Yes (Ja)' til, at nulstille standardindstillingerne, vises følgende besked:

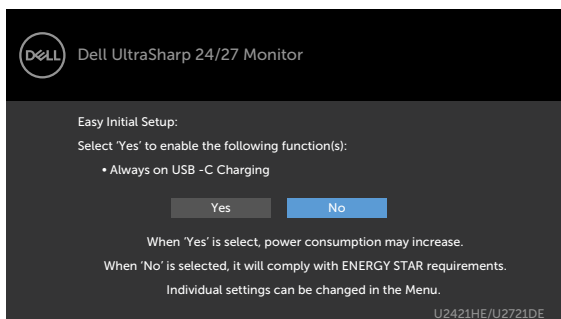

Hvis du vælger 'No' (Nej), og laver den anden **Factory Reset (Fabriksnulstilling)**, vises følgende besked:

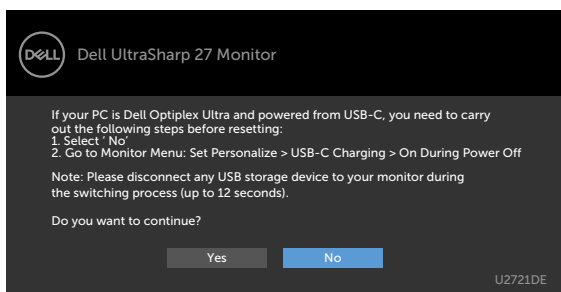

Se afsnittet [Fejlfinding](#) for flere oplysninger.



# Fejlfinding

**⚠ ADVARSEL:** Inden du påbegynder nogen af procedurerne i dette afsnit, skal du først følge [Sikkerhedsinstruktionerne](#).

## Selvtest

Din skærm har en selvtestfunktion, som kan bruges til, at se om skærmen virker ordentligt. Hvis din skærm og din computer er ordentligt forbundet, men skærbilledet forbliver mørkt, skal du køre skærmtesten på følgende måde:

- 1 Sluk både din computer og skærmen.
- 2 Træk videokablet ud bag på computeren. For at sikre at selvtesten kører uden problemer, skal du afbryde alle digitale og analoge kabler bag på computeren.
- 3 Tænd skærmen.

Dialogboks skal komme frem på skærmen (mod en sort baggrund), hvis skærmen ikke kan registrere et videosignal og den virker ordentligt. Når skærmen er på selvtestfunktionen, lyser strømindikatoren hvid. Afhængigt af den valgte indgang, ruller en af dialogboksene nedenfor også over skærmen.

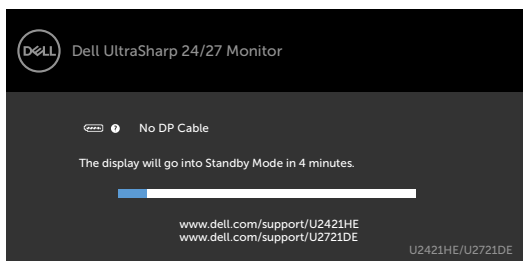

eller

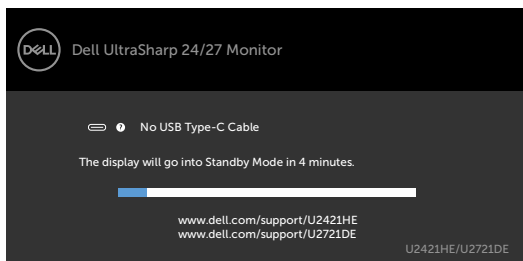

- 4 Dette felt vises også under normal systemdrift, hvis videokablet er afbrudt eller beskadiget.
- 5 Sluk din skærm, og tilslut videokablet igen. Tænd derefter både på din computer og skærmen.

Hvis din skærm stadig er blank, når du har gennemgået denne procedure, skal du kontrollere din videokontroller og din computer, fordi din skærm virker ordentligt.





# Indbygget diagnosticering

Din skærm har et indbygget diagnoseværktøj, som kan bruges til, at se om problemet er i skærmen eller om det er et problem med din skærm eller med din computer og dit grafikkort.

 **BEMÆRK:** Du kan kun køre den indbyggede diagnosticering, når videokablet er afbrudt, og skærmen er på selvtest-funktionen.

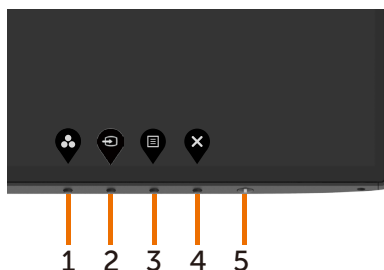

Sådan køres den indbyggede diagnosticering:



- 1 Sørg for at skærmen er ren (ingen støvpartikler på skærmens overflade).
- 2 Træk videokablerne ud bag på computeren eller skærmen. Herefter går skærmen på selvtest-funktionen.
- 3 Hold **knap 1** nede i 5 sekunder. En grå skærm vises.
- 4 Undersøg omhyggeligt skærmen for abnormiteter.
- 5 Tryk på **knap 1** på forsiden igen. Skærmens farve skifter til rød.
- 6 Undersøg skærmen for eventuelle abnormiteter.
- 7 Gentag trin 6 til 6 for at se skærmen efter, når den skifter til grøn, blå, sort, hvid og tekstskærm.

Testen er færdig, når tekstskærmen vises. For at afslutte, skal du trykke på **knap 1** igen. Hvis den indbyggede diagnosticering ikke registrerer nogen abnormiteter, virker skærmen ordentligt. Kontroller videokortet og computeren.



# Indstilling af USB-C-prioritering, når USB-C-opladning står på "Til, når slukket"

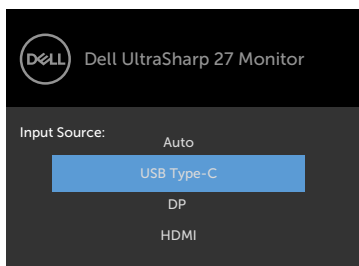

Hvis **USB-C-opladning** sættes på **Til, når slukket**, er det kun muligt, at angive USB-C-prioriteringen, når din computer er slukket.

- 1 Sørg for at din computer er slukket.
- 2 Tryk på en vilkårlig betjeningsknap, på nær tænd/sluk-knappen for, at åbne genvejsmenuen til **Input Source (Indgangskilde)**.
- 3 Brug  eller  til, at fremhæve **USB Type-C**.

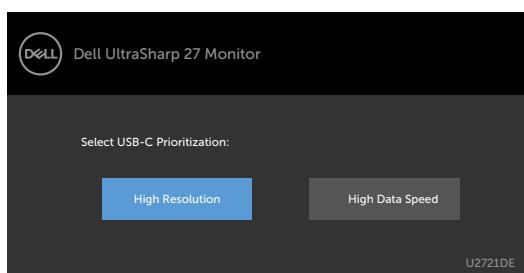

- 4 Hold knappen  nede i ca. 8 sekunder.
- 5 Beskeden om konfiguration af **USB-C Prioritization (Prioritering af USB-C)** vises.



- 6 Brug  eller  til, at angive den foretrukne overførselsprioritet.
- 7 Indstillingen træder i kraft, når du tænder din computer.



# Almindelige problemer

Følgende tabel indeholder generelle oplysninger om almindelige skærmproblemer, og mulige løsninger på dem:

Almindelige symptomer	Hvad du oplever	Mulige løsninger
Ingen video/ Strømindikatoren lyser ikke	Intet billede	<ul style="list-style-type: none"><li>• Sørg for, at videokablet, der forbinder skærmen og computeren, er forbundet ordentligt og sikkert.</li><li>• Kontroller, at stikkontakten fungerer ordentligt ved, tt bruge den med andet elektrisk udstyr.</li><li>• Sørg for, at tænd/sluk-knappen trykkes helt ned.</li><li>• Sørg for, at den korrekte indgangskilde er valgt i menuen <a href="#">Indput Source (Indgangskilde)</a>.</li></ul>
Ingen video/ Strømindikatoren lyser	Intet billede og ingen lysstyrke	<ul style="list-style-type: none"><li>• Skru op for lysstyrken og kontraten i skærmmenuen.</li><li>• Udfør en selvtest på skærmen.</li><li>• Kontroller, om der er bøjede eller ødelagte stikben på stikket på videokablet.</li><li>• Kør den indbyggede diagnostik.</li><li>• Sørg for, at den korrekte indgangskilde er valgt i menuen <a href="#">Indput Source (Indgangskilde)</a>.</li></ul>
Manglende pixler	Der er pletter på LCD-skærmen	<ul style="list-style-type: none"><li>• Sluk og tænd skærmen.</li><li>• En pixel, der er permanent slukket, er en naturlig defekt, der kan opstå i LCD-teknologien.</li><li>• Du finde flere oplysninger om Dells skærm- og pixelpolitik på Dells supportside på: <a href="http://www.dell.com/support/monitors">www.dell.com/support/monitors</a>.</li></ul>
Fastsiddende pixler	Der er skarpe pletter på LCD- skærmen	<ul style="list-style-type: none"><li>• Sluk og tænd skærmen.</li><li>• En pixel, der er permanent slukket, er en naturlig defekt, der kan opstå i LCD-teknologien.</li><li>• Du finde flere oplysninger om Dells skærm- og pixelpolitik på Dells supportside på: <a href="http://www.dell.com/support/monitors">www.dell.com/support/monitors</a>.</li></ul>
Problemer med lysstyrken	Billedet er for mørkt eller for lyst	<ul style="list-style-type: none"><li>• Nulstil skærmen til fabriksindstillingerne.</li><li>• Juster lysstyrken og kontraten i skærmmenuen.</li></ul>
Sikkerhedsrelat- erede problemer	Synlige tegn på røg eller gnister	<ul style="list-style-type: none"><li>• Udfør ikke nogen fejlfindingstrin.</li><li>• Kontakt øjeblikkeligt Dell.</li></ul>
Tilbagevendende problemer	Skærmen slukker og tænder	<ul style="list-style-type: none"><li>• Sørg for, at videokablet, der forbinder skærmen og computeren, er forbundet ordentligt og sikkert.</li><li>• Nulstil skærmen til fabriksindstillingerne.</li><li>• Udfør en selvtest for at se, om det tilbagevendende problem opstår i selvtesten.</li></ul>



Almindelige symptomer	Hvad du oplever	Mulige løsninger
Manglende farver	Billedet mangler farver	<ul style="list-style-type: none"> <li>• Udfør en selvtest på skærmen.</li> <li>• Sørg for, at videokablet, der forbinder skærmen og computeren, er forbundet ordentligt og sikkert.</li> <li>• Kontroller, om der er bøjedede eller ødelagte stikben på stikket på videokablet.</li> </ul>
Forkerte farver	Farverne på billedet er dårlige	<ul style="list-style-type: none"> <li>• Skift indstillingerne for de <b>Preset Modes (forudindstillede funktioner)</b> i skærmmenuen <b>Color (Farve)</b>, afhængigt af applikationen.</li> <li>• Juster R/G/B-værdierne i <b>Custom Color (Brugerdefineret farver)</b> i skærmmenuen <b>Color (Farver)</b>.</li> <li>• Skift <b>Input Color Format (Indgangsfarveformat)</b> til PC RGB eller YPbPr i menuen <b>Color (Farver)</b>.</li> <li>• Kør den indbyggede diagnostik.</li> </ul>
Billedretention fra et statisk billede, der vises på skærmen i lang tid	Svag skygge fra det viste statiske billede kan ses på skærmen	<ul style="list-style-type: none"> <li>• Indstil skærmen til at slukke efter et par minutter uden brug. Dette kan indstilles i strømindstillingerne i Windows og i energispareindstillingerne på en Mac.</li> <li>• Eller du kan bruge en pauseskærm, der skifter dynamisk.</li> </ul>

## Produktbestemte problemer

Problem	Hvad du oplever	Mulige løsninger
Skærbilledet er for lille	Billedet er midt på skærmen, men det dækker ikke hele visningsområdet	<ul style="list-style-type: none"> <li>• Kontroller indstillingen i <b>Aspect ratio (Billedformat)</b> i menuen <b>Display (Skærm)</b>.</li> <li>• Nulstil skærmen til fabriksindstillingerne.</li> </ul>
Det er ikke muligt, at justere skærmen med knapperne på forsiden	Skærmmenuen kommer ikke frem på skærmen	<ul style="list-style-type: none"> <li>• Sluk for skærmen, træk skærmkablet ud, sæt det i igen og tænd derefter for skærmen igen.</li> </ul>
Intet indgangssignal, når der trykkes på betjeningsknapperne	Intet billede, lysindikatoren lyser hvid	<ul style="list-style-type: none"> <li>• Kontroller signalkilden. Sørg for, at computeren ikke er på energisparefunktionen ved, at flytte musen eller trykke på en vilkårlig tast på tastaturet.</li> <li>• Kontroller, om signalkablet er ordentligt tilsluttet. Tilslut signalkablet igen, hvis nødvendigt.</li> <li>• Nulstil computeren eller videoafspilleren.</li> </ul>



<b>Problem</b>	<b>Hvad du oplever</b>	<b>Mulige løsninger</b>
Billedet udfylder ikke hele skærmen	Billedet udfylder ikke skærmen foroven og forneden, eller til siderne	<ul style="list-style-type: none"> <li>• På grund af forskellige videoformater (billedformat) på DVD'er, vises billedet muligvis kun på hele skærmen i nogen tilfælde.</li> <li>• Kør den indbyggede diagnostik.</li> </ul>
Intet billede, når du bruger USB Type-C-forbindelse til computer, bærbar computer osv.	Sort skærm	<ul style="list-style-type: none"> <li>• Undersøg om enhedens USB Type-C-grænse understøtter DP-funktionen.</li> <li>• Kontroller, om enheden skal bruge mere end 65 W for, at kunne lades op.</li> <li>• USB Type-C-grænsefladen på enheden understøtter ikke DP-funktionen.</li> <li>• Sæt Windows på projektfunktionen.</li> <li>• Sørg for, at USB Type-C-kablet ikke er beskadiget.</li> </ul>
Ingen opladning, når USB Type-C-forbindelsen bruges til at oplade computer, bærbar computer osv.	Ingen opladning	<ul style="list-style-type: none"> <li>• Undersøg om enheden understøtter en af 5 V/9 V/15 V/20 V opladningsprofilerne.</li> <li>• Se om strømadapteren til din bærbare computer kræver &gt;65 W strøm.</li> <li>• Hvis den bærbare computer skal bruge en strømadapter, der kan forsyne &gt; 65 W, oplades den muligvis ikke med USB Type-C-forbindelsen.</li> <li>• Sørg for, at du kun bruger en Dell-godkendt adapter eller adapteren, der følger med produktet.</li> <li>• Sørg for, at USB Type-C-kablet ikke er beskadiget.</li> </ul>
Opladning af og til, når USB Type-C-forbindelsen bruges til at oplade computer, bærbar computer osv.	Afbrydelser i opladningen	<ul style="list-style-type: none"> <li>• Kontroller, om enhedens maksimale strømforbrug er over 65 W.</li> <li>• Sørg for, at du kun bruger en Dell-godkendt adapter eller adapteren, der følger med produktet.</li> <li>• Sørg for, at USB Type-C-kablet ikke er beskadiget.</li> </ul>
Intet billede, når en DP-forbindelse til computeren bruges	Sort skærm	<ul style="list-style-type: none"> <li>• Bekræft, hvilken DP standard (DP 1.1a eller DP 1.4) dit grafikkort er certificeret til. Download og installer den nyeste driver til dit grafikkort.</li> <li>• Nogle DP 1.1a grafikkort understøtter ikke skærme med DP 1.4. Åbn skærmmenuen, vælg Input Source (Indgangskilde) hold DP-valgtasten  nede i 8 sekunder for, at ændre skærmindstillingen fra DP 1.4 til DP 1.1a.</li> </ul>
Intet billede, når USB Type-C MST bruges	Sort skærm eller den anden DUT er ikke hovedfunktionen	<ul style="list-style-type: none"> <li>• USB Type-C-indgang, åbn skærmmenuen, under Display info (Vis info) skal du kontrollere, at linkhastigheden er HBR2 eller HBR3. Hvis linkhastighed er HBR2, anbefales det at bruge et USB Type-C til DP-kabel til, at tænde MST.</li> </ul>



Problem	Hvad du oplever	Mulige løsninger
Ingen netværksforbindelse	Netværksforbindelsen er blevet afbrudt eller afbryder af og til	<ul style="list-style-type: none"> <li>• Kontroller om dataprioriteten er valgt i skærmmenuen. Undgå, at trykke på tænd/sluk-knappen, når netværksforbindelsen er oprettet. Hold tænd/sluk-knappen tændt.</li> </ul>
LAN-porten virker ikke	Problemer med indstillingerne i styresystemet eller med kabelforbindelsen	<ul style="list-style-type: none"> <li>• Sørg for, at den nyeste BIOS og drivere til din computer er installeret på din computer.</li> <li>• Sørg for, at RealTek Gigabit Ethernet-controller er installeret i Windows Enhedshåndtering.</li> <li>• Hvis din BIOS-opsætning har et LAN/GBE-aktiveret/deaktiveret punkt, skal du sørge for at punktet er <b>aktiveret</b>.</li> <li>• Sørg for, at Ethernet-kablet er ordentligt tilsluttet til skærmen og din hub/router/firewall.</li> <li>• Kontroller statusindikatorlyset til Ethernet-kablet for, at se om der er en forbindelse. Tilslut begge ender af Ethernet-kablet igen, hvis indikatorlyset ikke lyser.</li> <li>• Sluk først computeren, og træk Type-C-kablet og ledningen ud af skærmen af. Tænd derefter computeren, tilslut skærmens ledning og Type-C-kabel.</li> </ul>



## Sikkerhedsinstruktioner

På skærme med blanke rammer, skal brugeren være opmærksom på, hvor skærmen placeres, da rammen kan give forstyrrende refleksioner fra omgivende lys og lyse overflader.

**⚠ ADVARSEL: Brug af andre betjeningsknapper, justeringer eller procedurer end dem, der står i denne dokumentation, kan føre til stød, elektriske farer og/eller mekaniske farer.**

For yderligere oplysninger om sikkerhedsinstruktioner, bedes du se afsnittet Oplysninger om sikkerhed, miljø og lovgivning (SERI).

## FCC-bemærkninger (kun i USA) og andre lovgivningsmæssige oplysninger

FCC-bemærkningerne og andre lovgivningsmæssige oplysninger kan findes på webstedet om regeloverholdelse på [www.dell.com/regulatory\\_compliance](http://www.dell.com/regulatory_compliance).

## Sådan kontakter du Dell

Kunder i USA skal ringe til 800-WWW-DELL (800-999-3355).

**📎 BEMÆRK:** Hvis du ikke har en aktiv internetforbindelse, kan du finde kontaktoplysninger på din købsfaktura, følgesedel, faktura eller i Dell-produktkataloget.

Dell tilbyder flere online- og telefonbaserede support- og servicemuligheder. Tilgængeligheden varierer efter land og produkt, og nogle tjenester er muligvis ikke tilgængelige i dit område.

**Sådan finder du hjælp til skærmen online:**

Se [www.dell.com/support/monitors](http://www.dell.com/support/monitors).

**Sådan kontakter du Dell for spørgsmål om salg, teknisk support eller kundeservice:**

- 1 Gå på [www.dell.com/support](http://www.dell.com/support).
- 2 Bekræft dit land eller din region i rullemenuen Vælg et land/en region i nederste højre hjørne på siden.
- 3 Klik på **Kontakt os** ved siden af rullemenuen med listen over lande.
- 4 Vælg det relevante service- eller supportlink i henhold til dit behov.
- 5 Vælg, hvordan du ønsker at kontakte Dell.



# EU-produktdatabase til energimærke og produktinformationsark

U2421HE: <https://eprel.ec.europa.eu/qr/344902>

U2721DE: <https://eprel.ec.europa.eu/qr/344911>

## Konfigurering af din skærm

### Indstilling af skærmopløsning til 1920 x 1080 (U2421HE)/2560 x 1440 (U2721DE) (maksimum)

For at opnå den bedste ydeevne skal du indstille skærmopløsningen til **1920 x 1080 (U2421HE)/2560 x 1440 (U2721DE)** pixels ved at udføre følgende trin:

#### I Windows Vista, Windows 7, Windows 8 eller Windows 8.1:

- 1 I Windows 8 og Windows 8.1 skal du vælge skrivebordsfeltet for, at skifte til det klassiske skrivebord. I Windows Vista og Windows 7, skal du springe dette trin over.
- 2 Højreklik på skrivebordet og klik på **Screen Resolution (Skærmopløsning)**.
- 3 Klik på rullelisten **Screen resolution (Skærmopløsning)**, og vælg **1920 x 1080 (U2421HE)/2560 x 1440 (U2721DE)**.
- 4 Klik på **OK**.

#### I Windows 10:

- 1 Højreklik på skrivebordet og klik på **Display settings (Skærmindstillinger)**.
- 2 **Advanced display settings (Avanceret skærmindstillinger)**.
- 3 Klik på rullelisten **Screen resolution (Skærmopløsning)**, og vælg **1920 x 1080 (U2421HE)/2560 x 1440 (U2721DE)**.
- 4 Klik på **Apply (Anmeld)**.

Hvis du ikke ser den anbefalede opløsning, skal du muligvis opdatere din grafikdriver. Vælg nedenstående mulighed, der bedst beskriver computersystemet, du bruger, og følg derefter de angivne trin.

## Dell computer

- 1 Gå til [www.dell.com/support](http://www.dell.com/support), indtast dit servicemærke og download den nyeste driver til dit grafikkort.
- 2 Efter installation af driverne til dit grafikkort skal du prøve at indstille opløsningen til **1920 x 1080 (U2421HE)/2560 x 1440 (U2721DE)** igen.

 **BEMÆRK:** Hvis du ikke kan sætte opløsningen på **1920 x 1080 (U2421HE)/2560 x 1440 (U2721DE)**, bedes du kontakte Dell vedrørende en grafikadapter, som kan bruges til disse opløsninger.





## Ikke-Dell computer

### I Windows Vista, Windows 7, Windows 8 eller Windows 8.1:

- 1 I Windows 8 og Windows 8.1 skal du vælge skrivebordsfeltet for, at skifte til det klassiske skrivebord. I Windows Vista og Windows 7, skal du springe dette trin over.
- 2 Højreklik på skrivebordet og klik på **Personalization (Tilpasning)**.
- 3 Klik på **Change Display Settings (Skift skærmindstillinger)**.
- 4 Klik på **Advanced Settings (Avancerede indstillinger)**.
- 5 Find producenten af din grafikcontroller ud fra beskrivelsen øverst i vinduet (fx NVIDIA, AMD, Intel osv.).
- 6 Du kan finde de nyeste driver på hjemmesiden til producenten af grafikkortet (fx, [www.amd.com](http://www.amd.com) eller [www.nvidia.com](http://www.nvidia.com)).
- 7 Efter installation af driverne til dit grafikkort skal du prøve at indstille opløsningen til **1920 x 1080 (U2421HE)/2560 x 1440 (U2721DE)** igen.

### I Windows 10:

- 1 Højreklik på skrivebordet og klik på **Display settings (Skærmindstillinger)**.
- 2 Klik på **Advanced display settings (Avanceret skærmindstillinger)**.
- 3 Klik på **Display adapter properties (Egenskaber for skærmadapter)**.
- 4 Find producenten af din grafikcontroller ud fra beskrivelsen øverst i vinduet (fx NVIDIA, AMD, Intel osv.).
- 5 Du kan finde de nyeste driver på hjemmesiden til producenten af grafikkortet (fx, [www.amd.com](http://www.amd.com) eller [www.nvidia.com](http://www.nvidia.com)).
- 6 Efter installation af driverne til dit grafikkort skal du prøve at indstille opløsningen til **1920 x 1080 (U2421HE)/2560 x 1440 (U2721DE)** igen.

 **BEMÆRK:** Hvis du ikke kan indstille den anbefalede opløsning, kan du kontakte producenten af computeren eller overveje at anskaffe en grafikadapter, der understøtter videoopløsningen.



# Retningslinjer for vedligeholdelse

## Rengøring af skærmen

 **ADVARSEL:** Før du rengør skærmen, skal du trække skærmens ledning ud af stikkontakten.

 **FORSIGTIG:** Læs og følg [Sikkerhedsinstruktionerne](#) inden du rengør skærmen.

De bedste fremgangsmåder kan findes i instruktionerne på listen nedenfor, når du udpakker, rengør og håndterer skærmen:

- For at rengøre din antistatiske skærm, skal du fugte en blød, ren klud let med vand. Brug om muligt særlige skærmklude eller rens, der er beregnet til antistatiske belægninger. Brug ikke benzen, fortynder, ammoniak, slibende rengøringsmidler eller trykluft.
- Brug en let fugtet, blød klud til, at rengøre skærmen. Undgå at bruge nogen rengøringsmidler overhovedet, da nogle rengøringsmidler efterlader en mælkeagtig film på skærmen.
- Hvis du bemærker hvidt pulver, når du pakker din skærm ud, skal du tørre den af med en klud.
- Håndter din skærm med forsigtighed, da ridser på en mørk skærm er mere tydelige end på en lysere skærm.
- For at opretholde den bedste billedkvalitet på din skærm, skal du bruge en pauseskærm, der skifter dynamisk, og sluk for din skærm, når den ikke er i brug.

