

Màn hình Dell UltraSharp 24 - U2422H/U2422HX/U2422HE

Hướng dẫn Sử dụng

Model: U2422H/U2422HX/U2422HE
Dòng máy theo quy định: U2422Hb/U2422HEb



 **CHÚ Ý:** Thông tin **CHÚ Ý** cho biết thông tin quan trọng giúp bạn tận dụng tốt hơn máy tính của bạn.

 **THẬN TRỌNG:** Thông tin **THẬN TRỌNG** chỉ báo khả năng hư hại đến phần cứng hoặc mất dữ liệu nếu không làm theo các hướng dẫn.

 **CẢNH BÁO:** Thông tin **CẢNH BÁO** chỉ báo tiềm ẩn bị hư hỏng tài sản, bị thương hoặc tử vong.

Bản quyền © 2021 Dell Inc. hoặc các công ty con của nó. Mọi quyền được bảo lưu. Dell, EMC, và các thương hiệu khác là thương hiệu của Dell Inc. hoặc các công ty con của Dell. Tất cả các thương hiệu khác có thể là tài sản của chủ sở hữu tương ứng.

2021 - 07

Rev. A02

Nội dung

| | |
|--|-----------|
| Thông Tin Về Màn Hình Của Bạn | 6 |
| Thành phần trong hộp | 6 |
| Tính Năng Sản Phẩm. | 8 |
| Nhận Biết Các Bộ Phận Và Điều Khiển | 10 |
| Nhìn Từ Trước | 10 |
| Nhìn Từ Sau | 11 |
| Nhìn Từ Dưới | 12 |
| Thông Số Màn Hình. | 17 |
| Thông Số Độ Phân Giải Màn Hình | 19 |
| Chế độ video được hỗ trợ | 19 |
| Chế độ hiển thị cài sẵn | 19 |
| Chế độ Truyền Phát Đa Luồng (MST) | 20 |
| Thông Số Điện Màn Hình | 20 |
| Đặc Điểm Vật Lý Màn Hình | 22 |
| Đặc Tính Môi Trường Màn Hình | 23 |
| Chỉ Định Chân | 24 |
| Khả Năng Cắm và Chạy | 26 |
| Giao Diện Cổng Kết Nối Đa Dụng (USB) | 26 |
| Đầu Nối Xuống USB 3.2. | 27 |
| Đầu nối USB-C | 27 |
| Cổng USB | 28 |
| Đầu nối RJ45 (chỉ U2422HE). | 29 |
| Chính Sách Điểm Ảnh Và Chất Lượng Màn Hình LCD | 31 |
| Hướng Dẫn Bảo Trì | 31 |
| Vệ Sinh Màn Hình. | 31 |
| Lắp Màn Hình | 32 |
| Lắp Chân Đế. | 32 |



| | |
|---|-----------|
| Quản Lý Cáp Của Bạn | 35 |
| Kết Nối Màn Hình Của Bạn | 35 |
| Kết nối cáp DisplayPort (DisplayPort sang DisplayPort) | 36 |
| Kết nối cáp HDMI | 37 |
| Kết nối cáp USB-C (chỉ U2422HE) | 37 |
| Kết nối Màn hình có Chức năng Truyền Phát Đa Luồng DP (MST) | 38 |
| Kết nối Màn hình có Chức năng Truyền Phát Đa Luồng USB-C (MST) (chỉ U2422HE) | 38 |
| Kết nối màn hình với Cáp RJ45 (Tùy chọn) (chỉ U2422HE) | 39 |
| Kết nối cáp USB-C với USB-A | 39 |
| Đồng Bộ Hóa Nút Nguồn Dell (DPBS) (chỉ U2422HE) | 40 |
| Lần Đầu Tiên Kết Nối Màn Hình với DPBS | 43 |
| Sử dụng chức năng DPBS | 44 |
| Kết nối Màn hình có chức năng Truyền Phát Đa Luồng USB-C (MST) | 47 |
| Kết nối Màn hình với USB-C | 48 |
| Sử dụng Nghiêng, Xoay và Kéo Thẳng | 50 |
| Nghiêng, Xoay | 50 |
| Kéo Thẳng | 51 |
| Xoay màn hình | 51 |
| Xoay Theo Chiều Kim Đồng Hồ | 52 |
| Xoay Ngược Chiều Kim Đồng Hồ | 52 |
| Điều Chỉnh Cài Đặt Hiển Thị Xoay Cho Hệ Thống Của Bạn | 53 |
| Tháo Chân Đế Màn Hình | 54 |
| VESA Treo Tường (tùy chọn) | 54 |
| Sử Dụng Màn Hình | 56 |
| Bật Nguồn Màn Hình | 56 |
| Sử dụng Điều khiển bằng Cản điều khiển | 56 |
| Chức năng của Cản điều khiển | 57 |



| | |
|--|-----------|
| Sử dụng Menu Chính | 57 |
| Sử dụng Trình khởi chạy Menu | 57 |
| Chi tiết Trình khởi chạy Menu | 58 |
| Chi tiết Menu OSD | 59 |
| Thông Báo OSD | 74 |
| Cài đặt ban đầu | 74 |
| Thông Báo Cảnh Báo OSD | 75 |
| Cài đặt công tắc KVM (chỉ U2422HE) | 79 |
| Cài đặt Auto KVM (chỉ U2422HE) | 81 |
| Cài Đặt Độ Phân Giải Tối Đa | 82 |
| Đồng Bộ Hóa Đa Màn Hình (MMS) | 83 |
| Cài đặt Đồng Bộ Hóa Đa Màn Hình (MMS) | 84 |
| Khắc phục sự cố | 86 |
| Tự kiểm tra | 86 |
| Menu Khóa/Mở khóa và Chẩn đoán tích hợp | 87 |
| Khóa các nút Nguồn và Cần điều khiển | 87 |
| Chẩn đoán tích hợp | 88 |
| Luôn bật sạc USB-C (chỉ U2422HE) | 90 |
| Đang cập nhật Vi chương trình Màn hình | 90 |
| Các vấn đề phổ biến | 90 |
| Vấn Đề Cụ Thể Theo Sản Phẩm | 93 |
| Vấn Đề Cụ Thể Với Cổng Kết Nối Đa Dạng (USB) | 95 |
| Phụ lục | 97 |
| Thông Báo FCC (chỉ dành cho Hoa Kỳ) Và Thông Tin Quy Định Khác | 97 |
| Liên hệ với Dell | 97 |
| Cơ Sở Dữ Liệu Bảng Thông Tin Sản Phẩm và Năng Lượng của Sản Phẩm EU | 97 |





Thông Tin Về Màn Hình Của Bạn

Màn hình của bạn có các phụ kiện đi kèm được nêu trong bảng dưới đây. Nếu có thành phần nào bị thiếu, hãy liên hệ bộ phận hỗ trợ kỹ thuật của Dell. Để biết thêm thông tin, xem [Liên hệ với Dell](#).

CHÚ Ý: Một số phụ kiện có thể là tùy chọn và có thể không được giao kèm với màn hình của bạn. Một số tính năng có thể không có ở một số nước.

CHÚ Ý: Nếu bạn lắp chân đế mua từ nguồn khác, hãy làm theo các hướng dẫn lắp đặt đi kèm với chân đế đó.

Thành phần trong hộp

| | |
|---|-----------------|
|  | Màn hình |
|  | Bộ nâng chân đế |
|  | Bộ chân đế |











| | |
|---|--|
|  | <p>Cáp Nguồn (khác nhau tùy theo quốc gia)</p> |
|  | <p>Cáp DP1.4 (DP sang DP) (chỉ U2422H/U2422HE) Độ dài cáp: 1,80 M</p> |
|  | <p>Cáp USB-A sang USB-C Gen2 Độ dài cáp: 1,00 M</p> |
|  | <p>Cáp HDMI 2.0 (chỉ U2422HX) Độ dài cáp: 1,80 M</p> |
|  | <p>Cáp USB-C sang USB-C Gen2 (chỉ U2422HE) Độ dài cáp: 1,00 M</p> |
|  | <ul style="list-style-type: none"> • Hướng Dẫn Cài Đặt Nhanh • Báo Cáo Hiệu Chuẩn Nhà Máy • Thông Tin An Toàn, Môi Trường Và Quy Định |



Tính Năng Sản Phẩm

Màn hình **Dell U2422H/U2422HX/U2422HE** có Bán Dẫn Màng Mỏng (TFT), ma trận chủ động, Màn Hình Hiển Thị Tinh Thể Lỏng (LCD), và đèn nền LED. Tính năng màn hình gồm có:

- Vùng nhìn được là 60,47 cm (23,80-inch) (đo chéo). Độ phân giải 1920 x 1080 (16:9), có thể hỗ trợ toàn màn hình cho độ phân giải thấp hơn.
- Góc nhìn rộng cho phép nhìn từ vị trí ngồi hoặc đứng.
- Gam màu sRGB 100% và Rec. 709 100% với Delta E trung bình < 2; cũng hỗ trợ DCI-P3 85%.
- Kết nối số với DisplayPort, HDMI và USB-C (với Chế độ thay thế DP) (chỉ U2422HE).
- Một USB-C cấp nguồn (PD 90 W) cho máy tính xách tay tương thích trong khi tiếp nhận tín hiệu video và dữ liệu (chỉ U2422HE).
- Nghiêng, xoay, kéo cao, và khả năng điều chỉnh xoay.
- Mép vát siêu mỏng làm giảm khoảng cách mép vát khi sử dụng đa màn hình, cho phép dễ dàng thiết lập để có trải nghiệm xem đẹp mắt.
- Chân đế tháo rời và lỗ lắp 100 mm theo quy định của Hiệp Hội Tiêu Chuẩn Điện Tử Video (VESA™) mang tới giải pháp lắp ráp linh hoạt.
- U2422H/U2422HX được trang bị 1 cổng kết nối máy tính USB-C  (chỉ dành cho dữ liệu, USB 3.2 Gen2, 10 Gbps), 2 cổng kết nối thiết bị ngoại vi USB 10 Gbps (USB 3.2 Gen2) siêu nhanh Type-A  , 1 cổng sạc kết nối thiết bị ngoại vi USB 10 Gbps (USB 3.2 Gen2) Type-A siêu nhanh  , và 1 cổng kết nối thiết bị ngoại vi USB 10 Gbps (USB 3.2 Gen2) Type-C siêu nhanh  .
- U2422HE được trang bị 1 cổng kết nối máy tính USB-C  (video và dữ liệu; DP1.4 với Chế độ Thay thế, PD lên đến 90 W), 1 cổng kết nối máy tính USB-C  (chỉ dữ liệu, USB 3.2 Gen2, 10 Gbps), 3 cổng kết nối thiết bị ngoại vi USB 10 Gbps (USB 3.2 Gen2) Type-A siêu nhanh  , 1 cổng sạc kết nối thiết bị ngoại vi USB 10 Gbps (USB 3.2 Gen2) Type-A siêu nhanh  và 1 cổng kết nối thiết bị ngoại vi USB Type-C 10 Gbps (USB 3.2 Gen2) siêu nhanh  .
- Các cổng USB-C  và RJ45  cung cấp trải nghiệm kết nối mạng bằng một cáp (chỉ U2422HE).



- Khả năng cảm và chạy nếu được hệ thống của bạn hỗ trợ.
- Điều chỉnh được Hiển Thị Trên Màn Hình (OSD) để dễ dàng thiết lập và tối ưu hóa màn hình.
- Khóa nguồn và khóa nút OSD.
- Khe khóa an toàn.
- Khóa chân đế.
- $\leq 0,3$ W trong Chế Độ Chờ.
- Tối ưu khả năng làm dịu mắt với màn hình không nhấp nháy.



CẢNH BÁO: Hiệu ứng lâu dài có thể có của tia sáng xanh từ màn hình có thể gây hại cho mắt, như làm mờ, mỏi mắt do kỹ thuật số và vân vân. Tính năng ComfortView Plus được thiết kế để giảm lượng ánh sáng xanh phát ra từ màn hình nhằm làm dịu mắt đến mức tối ưu. Màn hình sử dụng bảng điều khiển ánh sáng xanh thấp và tuân thủ TÜV Rheinland ở chế độ khôi phục cài đặt gốc/cài đặt mặc định (Brightness (Độ sáng): 75%, Contrast (Độ tương phản): 75%, CCT: 6500K, Preset mode (Chế Độ Cài Đặt Trước): Standard (Tiêu Chuẩn))



Nhận Biết Các Bộ Phận Và Điều Khiển

Nhìn Từ Trước



Nhìn Từ Trước có Chân Đế

| Số | Mô Tả | Sử dụng |
|----|---------------|--|
| 1 | Đèn LED Nguồn | Đèn trắng liên tục cho biết màn hình đã được bật và hoạt động bình thường. Đèn trắng nhấp nháy cho biết màn hình ở Chế độ chờ. |



Nhìn Từ Sau



Nhìn Từ sau có Chân Đế

| Số | Mô Tả | Sử dụng |
|----|---|--|
| 1 | Lỗ lắp VESA (100 mm x 100 mm - nắp VESA lắp phía sau) | Màn hình treo tường sử dụng bộ treo tường tương thích VESA (100 mm x 100 mm). |
| 2 | Nhãn quy định | Liệt kê các phê chuẩn theo quy định. |
| 3 | Nút nhả chân đế | Nhả chân đế khỏi màn hình. |
| 4 | Mã vạch, số sê-ri và nhãn Thẻ dịch vụ | Chứa chi tiết màn hình và thông tin hỗ trợ. Tham khảo nhãn này nếu bạn cần liên hệ với Dell để được hỗ trợ kỹ thuật. |
| 5 | Nút Bật/Tắt nguồn | Bật hoặc tắt màn hình. |
| 6 | Cần điều khiển | Dùng để điều khiển trình đơn OSD. (Để biết thêm thông tin, xem Sử Dụng Màn Hình) |
| 7 | Khe quản lý cáp | Sử dụng để quản lý dây cáp bằng cách luồn chúng vào qua các khe. |





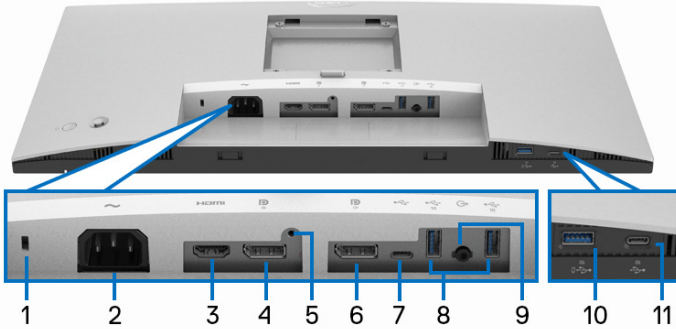







Nhìn Từ Dưới
U2422H/U2422HX



Nhìn Từ Dưới Không Có Chân Đế

| Số | Mô Tả | Sử dụng |
|----|---|---|
| 1 | Khe khóa an toàn | Giữ an toàn màn hình với khóa an toàn (không có kèm khóa an toàn). |
| 2 | Đầu nối nguồn ~ | Kết nối cáp nguồn (đi kèm với màn hình của bạn). |
| 3 | Cổng HDMI HDMI | Kết nối máy tính với cáp HDMI (đi kèm với U2422H). |
| 4 | DisplayPort DP | Kết nối máy tính với cáp DisplayPort. |
| 5 | Tính năng khóa chân đế | Để khóa chân đế với màn hình, sử dụng vít M3 x 6 mm (vít không được đi kèm). |
| 6 | DisplayPort DP (ra)  | Đầu ra DisplayPort cho màn hình hỗ trợ MST (truyền phát đa luồng). Để kích hoạt MST, xem Kết nối Màn hình có Chức năng Truyền Phát Đa Luồng DP (MST) . CHÚ Ý: Tháo nút cao su khi sử dụng đầu nối DisplayPort DP ra. |



| | | |
|----|--|---|
| 7 | Cổng kết nối thiết bị USB-C  (chỉ dành cho dữ liệu) | <p>Kết nối cáp USB-A với USB-C đi kèm với màn hình vào máy tính. Cổng này  hỗ trợ truyền dữ liệu USB ở tốc độ 10 Gbps (USB 3.2 Gen2). Sau khi đã kết nối cáp này, bạn có thể sử dụng các đầu nối USB  trên màn hình.</p> <p>CHÚ Ý: USB-C không được hỗ trợ ở các phiên bản Windows trước Windows 10.</p> |
| 8 | Cổng kết nối thiết bị ngoại vi USB 10 Gbps (USB 3.2 Gen2) Type-A (2) siêu nhanh  | <p>Kết nối thiết bị USB.**</p> <p>CHÚ Ý: Để sử dụng cổng này, bạn phải kết nối cáp USB-C với USB-A (đi kèm theo màn hình) vào cổng kết nối máy tính USB-C  (chỉ dành cho dữ liệu) trên màn hình và vào máy tính của bạn.</p> |
| 9 | Cổng ra dây âm thanh  | <p>Kết nối loa ngoài.*</p> |
| 10 | Cổng kết nối thiết bị ngoại vi USB 10 Gbps (USB 3.2 Gen2) Type-A siêu nhanh có Sạc nguồn  | <p>Kết nối thiết bị USB** hoặc sạc thiết bị của bạn.</p> <p>CHÚ Ý: Để sử dụng cổng này, bạn phải kết nối cáp USB-A với USB-C (đi kèm theo màn hình) vào cổng kết nối máy tính USB-C  (chỉ dành cho dữ liệu) trên màn hình và vào máy tính của bạn.</p> |
| 11 | Cổng kết nối thiết bị ngoại vi USB-C  (10 Gbps, 15 W) | <p>Kết nối thiết bị USB.**</p> <p>CHÚ Ý: Để sử dụng cổng này, bạn phải kết nối cáp USB-A với USB-C (đi kèm theo màn hình) vào cổng kết nối máy tính USB-C  (chỉ dành cho dữ liệu) trên màn hình và vào máy tính của bạn.</p> |

*Sử dụng tai nghe không được hỗ trợ cho đầu nối ra đường âm thanh.

**Để tránh nhiễu tín hiệu, khi thiết bị USB không dây đã được kết nối vào cổng USB kết nối thiết bị ngoại vi, KHÔNG khuyến khích kết nối bất kỳ thiết bị USB nào khác vào (các) cổng ở gần.



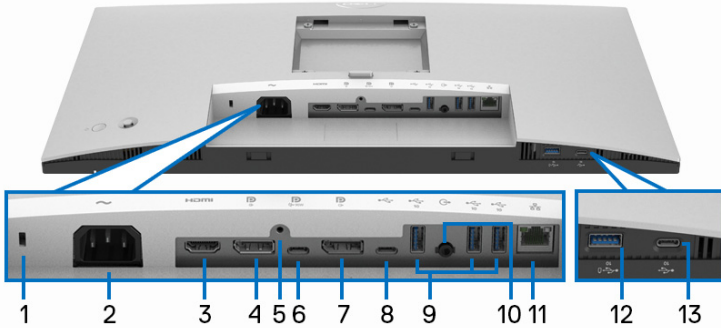



















Nhìn Từ Dưới Không Có Chân Đế

| Số | Mô Tả | Sử dụng |
|----|---|--|
| 1 | Khe khóa an toàn | Giữ an toàn màn hình với khóa an toàn (không có kèm khóa an toàn). |
| 2 | Đầu nối nguồn ~ | Kết nối cáp nguồn (đi kèm với màn hình của bạn). |
| 3 | Cổng HDMI HDMI | Kết nối máy tính với cáp HDMI. |
| 4 | DisplayPort DP | Kết nối máy tính với cáp DisplayPort. |
| 5 | Tính năng khóa chân đế | Để khóa chân đế với màn hình, sử dụng vít M3 x 6 mm (vít không được đi kèm). |
| 6 | Cổng kết nối máy tính USB-C DP <small>Q+</small> (video + dữ liệu) | <p>Kết nối cáp USB-C sang USB-C đi kèm với màn hình vào máy tính hoặc thiết bị di động. Cổng này hỗ trợ công nghệ cấp nguồn USB Power Delivery, Dữ liệu, và tín hiệu video DisplayPort.</p> <p>Cổng USB 10 Gbps (USB 3.2 Gen2) Type-C siêu nhanh DP <small>Q+</small> có tốc độ truyền nhanh nhất và chế độ thay thế DP 1.4 hỗ trợ độ phân giải tối đa 1920 x 1080 ở 60 Hz, PD 20 V/4,5 A, 15 V/3 A, 9 V/3 A, 5 V/3 A.</p> <p>CHÚ Ý: USB-C không được hỗ trợ ở các phiên bản Windows trước Windows 10.</p> |



| | | |
|-----------|---|--|
| <p>7</p> | <p>DisplayPort  (ra)</p>  | <p>Đầu ra DisplayPort cho màn hình hỗ trợ MST (truyền phát đa luồng). Để kích hoạt MST, xem Kết nối Màn hình có Chức năng Truyền Phát Đa Luồng DP (MST).</p> <p>CHÚ Ý: Tháo nút cao su khi sử dụng đầu nối DisplayPort  ra.</p> |
| <p>8</p> | <p>Cổng kết nối thiết bị USB-C  (chỉ dành cho dữ liệu)</p>  | <p>Kết nối cáp USB-A với USB-C đi kèm với màn hình vào máy tính. Cổng này  hỗ trợ truyền dữ liệu USB ở tốc độ 10 Gbps (USB 3.2 Gen2). Sau khi đã kết nối cáp này, bạn có thể sử dụng các đầu nối USB  trên màn hình.</p> <p>CHÚ Ý: USB-C không được hỗ trợ ở các phiên bản Windows trước Windows 10.</p> <p>CHÚ Ý: Tháo phích cắm cao su khi đầu nối cổng kết nối thiết bị USB-C  (chỉ dành cho dữ liệu).</p> |
| <p>9</p> | <p>Cổng kết nối thiết bị ngoại vi USB 10 Gbps (USB 3.2 Gen2) Type-A (3) siêu nhanh</p>  | <p>Kết nối thiết bị USB.**</p> <p>CHÚ Ý: Để sử dụng cổng này, bạn phải kết nối cáp USB-C sang USB-C (đi kèm với màn hình của bạn) với cổng kết nối máy tính USB-C  (video + dữ liệu) (#6) hoặc kết nối cáp USB-A sang USB-C (đi kèm với màn hình của bạn) với cổng kết nối máy tính USB-C  (chỉ dành cho dữ liệu) (#8) trên màn hình và máy tính của bạn.</p> |
| <p>10</p> | <p>Cổng ra dây âm thanh</p>  | <p>Kết nối loa ngoài.*</p> |
| <p>11</p> | <p>Cổng RJ45 </p> | <p>Kết nối Internet. Bạn chỉ có thể lướt Internet qua RJ45 sau khi đã kết nối cáp USB (USB-A sang USB-C hoặc USB-C sang USB-C) từ máy tính với màn hình.</p> |



| | | |
|------------------|---|--|
| <p>12</p> | <p>Cổng kết nối thiết bị ngoại vi USB 10 Gbps (USB 3.2 Gen2) Type-A siêu nhanh có Sạc nguồn </p> | <p>Kết nối thiết bị USB** hoặc sạc thiết bị của bạn.</p> <p>CHÚ Ý: Để sử dụng cổng này, bạn phải kết nối cáp USB-C sang USB-C (đi kèm với màn hình của bạn) với cổng kết nối thiết bị USB-C  (video + dữ liệu) (#6) hoặc kết nối cáp USB-A sang USB-C (đi kèm với màn hình của bạn) với cổng kết nối thiết bị USB-C  (chỉ dành cho dữ liệu) (#8) trên màn hình và máy tính của bạn.</p> |
| <p>13</p> | <p>Cổng kết nối thiết bị ngoại vi USB-C ₁₀ (10 Gbps, 15 W)</p> | <p>Kết nối thiết bị USB.**</p> <p>CHÚ Ý: Để sử dụng cổng này, bạn phải kết nối cáp USB-C sang USB-C (đi kèm với màn hình của bạn) với cổng kết nối thiết bị USB-C  (video + dữ liệu) (#6) hoặc kết nối cáp USB-A sang USB-C (đi kèm với màn hình của bạn) với cổng kết nối thiết bị USB-C  (chỉ dành cho dữ liệu) (#8) trên màn hình và máy tính của bạn.</p> |

*Sử dụng tai nghe không được hỗ trợ cho đầu nối ra đường âm thanh.











**Để tránh nhiễu tín hiệu, khi thiết bị USB không dây đã được kết nối vào cổng USB kết nối thiết bị ngoại vi, KHÔNG khuyến khích kết nối bất kỳ thiết bị USB nào khác vào (các) cổng ở gần.



Thông Số Màn Hình

| | |
|-----------------------------|--|
| Kiểu | U2422H/U2422HX/U2422HE |
| Kiểu màn hình | Ma trận chủ động - TFT LCD |
| Công nghệ màn hình | Công nghệ chuyển hướng trong mặt phẳng |
| Tỷ lệ khung hình | 16:9 |
| Hình ảnh xem được | |
| Chéo | 604,70 mm (23,80 in.) |
| Chiều rộng (vùng hoạt động) | 527,04 mm (20,75 in.) |
| Chiều cao (vùng hoạt động) | 296,46 mm (11,67 in.) |
| Tổng khu vực | 156246,28 mm ² (242,15 in. ²) |
| Khoảng cách điểm ảnh | 0,2745 mm x 0,2745 mm |
| Điểm ảnh mỗi inch (PPI) | 92,53 |
| Góc nhìn | Thông thường 178° (dọc) Thông thường 178° (ngang) |
| Công suất chiếu sáng | 250 cd/m ² (thông thường) |
| Tỷ lệ tương phản | 1000 đến 1 (thông thường) |
| Lớp phủ bản mặt | Chống lóa với độ cứng 3H |
| Đèn nền | Hệ thống đèn mép LED trắng |
| Thời gian phản hồi | 8 ms (Bình thường) 5 ms (Nhanh) |
| Độ sâu màu | 16,7 triệu màu |
| Gam màu | sRGB 100%, Rec. 709 100%, DCI-P3 85% |
| Độ chính xác hiệu chỉnh | sRGB & Rec. 709: Delta E < 2 (trung bình) |



| | |
|--|--|
| Kết nối | <ul style="list-style-type: none"> • 1 x DisplayPort  phiên bản 1.4 (HDCP 1.4)* • 1 x cổng HDMI  phiên bản 1.4 (HDCP 1.4) • 1 x DisplayPort  (Ra) với MST (HDCP 1.4) • 1 x cổng kết nối máy tính USB-C  (video + dữ liệu) (Chế độ thay thế với DisplayPort 1.4, Power Delivery PD lên tới 90 W) (chỉ U2422HE)* • 1 x cổng kết nối máy tính USB-C  (chỉ dành cho dữ liệu, 10 Gbps USB 3.2 Gen2) • 1 x cổng kết nối thiết bị ngoại vi USB-C có công suất sạc  15 W (tối đa) • 1 x USB 10 Gbps (USB 3.2 Gen2) siêu nhanh có mức sạc BC1.2  2 A (tối đa) • 2 x cổng kết nối thiết bị ngoại vi USB 10 Gbps (USB 3.2 Gen2) siêu nhanh  (với U2422H/U2422HX) • 3 x cổng kết nối thiết bị ngoại vi USB 10 Gbps (USB 3.2 Gen2) siêu nhanh  (chỉ U2422HE) • 1 x cổng ra dây âm thanh  • 1 x cổng RJ45  (chỉ U2422HE) |
| Độ rộng viền (mép màn hình đến vùng hoạt động) | <p>5,30 mm (Trên cùng)</p> <p>5,30 mm (Trái/Phải)</p> <p>8,95 mm (Dưới cùng)</p> |
| Khả năng điều chỉnh | |
| Chân chỉnh chiều cao | 150 mm |
| Nghiêng | -5° đến 21° |
| Khớp xoay | -45° đến 45° |
| Trục | -90° đến 90° |
| Tương Thích Dell Display Manager | Dễ Dàng Sắp Xếp và các tính năng chính khác |
| An ninh | Khe khóa bảo mật (khóa cấp bán riêng) |

*Hỗ trợ âm thanh DisplayPort 1.4/MST/DP.

**Hỗ trợ âm thanh HBR3/DisplayPort 1.4/MST/DP.



Thông Số Độ Phân Giải Màn Hình

| | |
|---------------------------------|-------------------------------|
| Kiểu | U2422H/U2422HX/U2422HE |
| Phạm vi quét ngang | 30 kHz đến 83 kHz (tự động) |
| Phạm vi quét dọc | 56 Hz đến 76 Hz (tự động) |
| Độ phân giải cài đặt sẵn tối đa | 1920 x 1080 ở 60 Hz |

Chế độ video được hỗ trợ

| | |
|--|---|
| Kiểu | U2422H/U2422HX |
| Khả năng hiển thị video (HDMI & DisplayPort) | 480i*, 480p, 576i*, 576p, 720p, 1080i*, 1080p |

| | |
|--|---|
| Kiểu | U2422HE |
| Khả năng hiển thị video (HDMI & DisplayPort & Chế độ thay thế USB-C) | 480i*, 480p, 576i*, 576p, 720p, 1080i*, 1080p |

*Chỉ được hỗ trợ bởi đầu vào HDMI.

Chế độ hiển thị cài sẵn

| Chế độ Hiển thị | Tần số quét ngang (kHz) | Tần số quét dọc (Hz) | Đồng Hồ Điểm Ảnh (MHz) | Cực Đồng Bộ (Ngang/ Dọc) |
|------------------|-------------------------|----------------------|------------------------|--------------------------|
| VESA, 640 x 480 | 31,5 | 60,0 | 25,2 | -/- |
| VESA, 640 x 480 | 37,5 | 75,0 | 31,5 | -/- |
| IBM, 720 x 400 | 31,5 | 70,1 | 28,3 | -/+ |
| VESA, 800 x 600 | 37,9 | 60,3 | 40,0 | +/+ |
| VESA, 800 x 600 | 46,9 | 75,0 | 49,5 | +/+ |
| VESA, 1024 x 768 | 48,4 | 60,0 | 65,0 | -/- |
| VESA, 1024 x 768 | 60,0 | 75,0 | 78,8 | +/+ |



| | | | | |
|-------------------|------|------|-------|-----|
| VESA, 1152 x 864 | 67,5 | 75,0 | 108,0 | +/+ |
| VESA, 1280 x 1024 | 64,0 | 60,0 | 108,0 | +/+ |
| VESA, 1280 x 1024 | 80,0 | 75,0 | 135,0 | +/+ |
| VESA, 1600 x 900 | 60,0 | 60,0 | 108,0 | -/+ |
| VESA, 1920 x 1080 | 67,5 | 60,0 | 148,5 | +/+ |

CHÚ Ý: Dấu + hoặc - trong Cục tính đồng bộ hóa biểu thị rằng tín hiệu đồng bộ hóa video được kích hoạt bởi cạnh dương hoặc cạnh âm tương ứng.

Chế độ Truyền Phát Đa Luồng (MST)

Sử dụng USB-C (chỉ U2422HE):

| | |
|---------------------|--|
| Màn Hình Nguồn MST | Số lượng tối đa màn hình bên ngoài có thể được hỗ trợ |
| | 1920 x 1080 ở 60 Hz |
| 1920 x 1080 ở 60 Hz | <ul style="list-style-type: none"> HBR3: 2 (với chế độ Alt USB-C DP) HBR2: 1 |

Sử dụng DisplayPort:

| | |
|---------------------|---|
| Màn Hình Nguồn MST | Số lượng tối đa màn hình bên ngoài có thể được hỗ trợ |
| | 1920 x 1080 ở 60 Hz |
| 1920 x 1080 ở 60 Hz | <ul style="list-style-type: none"> 3 |

Thông Số Điện Màn Hình

| Kiểu | U2422H/U2422HX | U2422HE |
|--------------------|---|---------|
| Tín hiệu vào video | <ul style="list-style-type: none"> HDMI 1.4*/DisplayPort 1.4**, 600 mV cho mỗi đường vi sai, 100 ohm trở kháng vào cho mỗi cặp vi sai. Hỗ trợ đầu vào tín hiệu USB-C (với Chế độ thay thế) (chỉ U2422HE)*** | |



| | | |
|-------------------------------------|--|---|
| Điện áp AC/tần số/ dòng điện vào | 100 VAC đến 240 VAC / 50 Hz hoặc 60 Hz ± 3 Hz / 1,2 A (thông thường) | 100 VAC đến 240 VAC / 50 Hz hoặc 60 Hz ± 3 Hz / 2,1 A (thông thường) |
| Điện khởi động | <ul style="list-style-type: none"> • 120 V: 30 A (Tối đa) ở 0°C (khởi động nguội) • 240 V: 60 A (Tối đa) ở 0°C (khởi động nguội) | <ul style="list-style-type: none"> • 120 V: 40 A (Tối đa) ở 0°C (khởi động nguội) • 240 V: 80 A (Tối đa) ở 0°C (khởi động nguội) |
| Tiêu thụ điện năng | <ul style="list-style-type: none"> • 0,3 W (Chế độ tắt)¹ • 0,3 W (Chế độ chờ)¹ • 11,6 W (Chế độ bật)¹ • 63 W (Tối đa)² • 11,06 W (Pon)³ • 38,47 kWh (TEC)³ | <ul style="list-style-type: none"> • 0,3 W (Chế độ tắt)¹ • 0,3 W (Chế độ chờ)¹ • 11,8 W (Chế độ bật)¹ • 210 W (Tối đa)² • 14,80 W (Pon)³ • 50,84 kWh (TEC)³ |

*Không hỗ trợ thông số kỹ thuật tùy chọn HDMI 1.4, bao gồm HDMI Ethernet Channel (HEC), Audio Return Channel (ARC), tiêu chuẩn cho định dạng 3D và độ phân giải, và chuẩn cho độ phân giải rạp chiếu phim kỹ thuật số 4K.

**Hỗ trợ âm thanh DisplayPort 1.4/MST/DP.

***Hỗ trợ âm thanh HBR3/DisplayPort 1.4/MST/DP.

¹ Như quy định trong EU 2019/2021 và EU 2019/2013.

² Cài đặt độ sáng và độ tương phản tối đa với tải nguồn tối đa ở mọi cổng USB.

³ Pon: Tiêu thụ điện của chế độ Bật như quy định trong phiên bản Energy Star 8.0.

TEC: Tổng tiêu thụ điện bằng kWh như quy định trong phiên bản Energy Star 8.0.

Tài liệu này chỉ cung cấp thông tin và thể hiện hiệu suất trong phòng thí nghiệm. Sản phẩm của bạn có thể thể hiện khác, tùy thuộc vào phần mềm, linh kiện và thiết bị ngoại vi mà bạn đặt hàng và không có nghĩa vụ phải cập nhật thông tin như vậy.

Theo đó, khách hàng không nên dựa vào thông tin này để đưa ra các quyết định về dung sai điện hoặc những quyết định khác. Không có bảo đảm công khai hay ngụ ý về tính chính xác hay đầy đủ.





CHÚ Ý: Màn hình này được chứng nhận ENERGY STAR. Sản phẩm này đủ tiêu chuẩn ENERGY STAR trong cài đặt mặc định của nhà máy và có thể khôi phục bằng chức năng "Factory Reset" (Khôi Phục Cài Đặt Gốc) trong menu OSD. Việc thay đổi cài đặt mặc định của nhà máy hoặc bật các tính năng khác có thể làm tăng tiêu thụ điện vượt quá giới hạn chỉ định về ENERGY STAR.



Đặc Điểm Vật Lý Màn Hình

| | |
|--|---|
| Kiểu | U2422H/U2422HX/U2422HE |
| Kiểu Cáp Tín Hiệu | <ul style="list-style-type: none"> • Kỹ thuật số: DisplayPort, 20 chân (đối với U2422H/U2422HE) • Kỹ thuật số: HDMI, 19 chân (chỉ U2422HX) • Universal Series Bus: Type-C, 24 chân (chỉ U2422HE) • Universal Serial Bus: USB-C sang USB-A |
| CHÚ Ý: Màn hình Dell được thiết kế để hoạt động tối ưu với cáp video được vận chuyển cùng với màn hình. Vì Dell không có quyền kiểm soát các nhà cung cấp cáp khác nhau trên thị trường, loại vật liệu, đầu nối và quy trình được sử dụng để sản xuất các loại cáp này, Dell không kiểm tra hiệu suất video trên các cáp không được vận chuyển với màn hình Dell của bạn. | |
| Kích Thước Màn Hình (có chân đế) | |
| Chiều cao (kéo dài) | 496,03 mm (19,53 in.) |
| Chiều cao (thu gọn) | 364,00 mm (14,33 in.) |
| Chiều rộng | 537,64 mm (21,17 in.) |
| Chiều sâu | 179,57 mm (7,07 in.) |
| Kích Thước Màn Hình (không có chân đế) | |
| Chiều cao | 310,71 mm (12,23 in.) |
| Chiều rộng | 537,64 mm (21,17 in.) |
| Chiều sâu | 48,50 mm (1,91 in.) |
| Kích Thước Chân Đế | |
| Chiều cao (kéo dài) | 410,80 mm (16,17 in.) |



| | | |
|---|---|--------------------|
| Chiều cao (thu gọn) | 364,00 mm (14,33 in.) | |
| Chiều rộng | 245,00 mm (9,65 in.) | |
| Chiều sâu | 179,57 mm (7,07 in.) | |
| Đế | 245,00 mm x 173,00 mm (9,65 in. x 6,81 in.) | |
| Trọng Lượng Màn Hình | | |
| Kiểu | U2422H/U2422HX | U2422HE |
| Trọng lượng gồm bao bì | 7,82 kg (17,22 lb) | 8,30 kg (18,28 lb) |
| Trọng lượng gồm bộ chân đế và cáp | 5,57 kg (12,27 lb) | 6,06 kg (13,35 lb) |
| Trọng lượng không có bộ chân đế (Để tham khảo khi lắp tường hoặc lắp VESA - không có cáp) | 3,52 kg (7,75 lb) | 3,96 kg (8,72 lb) |
| Trọng lượng của bộ chân đế | 1,75 kg (3,85 lb) | 1,75 kg (3,85 lb) |

Đặc Tính Môi Trường Màn Hình

| Kiểu | U2422H/U2422HX | U2422HE |
|--|--|---------|
| Tiêu Chuẩn Tương Thích | | |
| <ul style="list-style-type: none"> Màn hình có chứng nhận ENERGY STAR Đăng ký EPEAT nếu có. Đăng ký EPEAT khác nhau theo quốc gia. Xem www.epeat.net để biết tình hình đăng ký theo quốc gia Tuân thủ RoHS Màn hình chứng nhận TCO và TCO Edge Màn hình không có BFR/PVC (trừ cáp bên ngoài) Màn hình bằng kính không có thạch tín và thủy ngân | | |
| Nhiệt độ | | |
| Vận hành | 0°C đến 40°C (32°F đến 104°F) | |
| Không hoạt động | <ul style="list-style-type: none"> Bảo quản: -20°C đến 60°C (-4°F đến 140°F) Vận chuyển: -20°C đến 60°C (-4°F đến 140°F) | |
| Độ ẩm | | |
| Vận hành | 10% đến 80% (không ngưng tụ) | |



| | | |
|------------------|--|--|
| Không hoạt động | <ul style="list-style-type: none"> • Bảo quản: 5% đến 90% (không ngưng tụ) • Vận chuyển: 5% đến 90% (không ngưng tụ) | |
| Cao độ | | |
| Vận hành | 5000 m (16404 ft) (tối đa) | |
| Không hoạt động | 12192 m (40000 ft) (tối đa) | |
| Tân nhiệt | <ul style="list-style-type: none"> • 221,78 BTU/giờ (tối đa) • 42,65 BTU/giờ (bình thường) | <ul style="list-style-type: none"> • 716,55 BTU/giờ (tối đa) • 46,06 BTU/giờ (bình thường) |

Chỉ Định Chân

Đầu nối DisplayPort

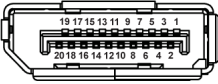

| Số Chân | Mặt 20 Chân Của Cáp Tín Hiệu Kết Nối |
|---------|--------------------------------------|
| 1 | ML3 (n) |
| 2 | GND |
| 3 | ML3 (p) |
| 4 | ML2 (n) |
| 5 | GND |
| 6 | ML2 (p) |
| 7 | ML1 (n) |
| 8 | GND |
| 9 | ML1 (p) |
| 10 | ML0 (n) |
| 11 | GND |
| 12 | ML0 (p) |
| 13 | GND |



| | |
|----|--------------------|
| 14 | GND |
| 15 | AUX (p) |
| 16 | GND |
| 17 | AUX (n) |
| 18 | Phát Hiện Cấm Nóng |
| 19 | Re-PWR |
| 20 | +3,3 V DP_PWR |

Đầu nối HDMI

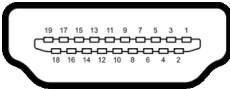

| Số Chân | Mặt 19 Chân Của Cáp Tín Hiệu Kết Nối |
|---------|--------------------------------------|
| 1 | DỮ LIỆU TMDS 2+ |
| 2 | LỚP CHẮN DỮ LIỆU TMDS 2 |
| 3 | DỮ LIỆU TMDS 2- |
| 4 | DỮ LIỆU TMDS 1+ |
| 5 | LỚP CHẮN DỮ LIỆU TMDS 1 |
| 6 | DỮ LIỆU TMDS 1- |
| 7 | DỮ LIỆU TMDS 0+ |
| 8 | LỚP CHẮN DỮ LIỆU TMDS 0 |
| 9 | DỮ LIỆU TMDS 0- |
| 10 | ĐỒNG HỒ TMDS+ |
| 11 | LỚP CHẮN ĐỒNG HỒ TMDS |
| 12 | ĐỒNG HỒ TMDS- |
| 13 | CEC |
| 14 | Dự trữ (N.C. trên thiết bị) |



| | |
|-----------|--------------------|
| 15 | ĐỒNG HỒ DDC (SCL) |
| 16 | DỮ LIỆU DDC (SDA) |
| 17 | DDC/CEC Nối đất |
| 18 | +5 V NGUỒN |
| 19 | PHÁT HIỆN CẢM NÓNG |

Khả Năng Cắm và Chạy

Bạn có thể cài đặt màn hình vào bất kỳ hệ thống nào tương thích với khả năng Cắm và Chạy. Màn hình sẽ tự cung cấp cho hệ thống máy tính Dữ Liệu Nhận Biết Hiển Thị Mở Rộng (EDID) sử dụng các giao thức Kênh Dữ Liệu Hiển Thị (DDC) để hệ thống có thể tự động cấu hình và tối ưu hóa các cài đặt màn hình. Hầu hết các cài đặt màn hình là tự động; bạn có thể chọn cài đặt khác nếu muốn. Để biết thêm thông tin về việc thay đổi cài đặt màn hình, xem [Sử Dụng Màn Hình](#).

Giao Diện Cổng Kết Nối Đa Dụng (USB)

Phần này cung cấp cho bạn thông tin về các cổng USB có trên màn hình.

 **CHÚ Ý:** Màn hình này tương thích với USB 10 Gbps (USB 3.2 Gen2) siêu nhanh.

| Tốc Độ Truyền | Tốc Độ Dữ Liệu | Hỗ trợ tiết kiệm điện tối đa* |
|---------------|----------------|-------------------------------|
| Siêu nhanh | 10 Gbps | 4,5 W |
| Tốc độ cao | 480 Mbps | 4,5 W |
| Tốc độ đầy đủ | 12 Mbps | 4,5 W |

*Lên đến 2 A trên cổng USB kết nối thiết bị ngoại vi (có  biểu tượng pin) với các thiết bị tuân thủ BC1.2 hoặc các thiết bị USB bình thường.

| USB-C (chỉ U2422HE) | Mô Tả |
|---------------------|---------------------------------------|
| Video | DisplayPort 1.4* |
| Dữ liệu | USB 10 Gbps (USB 3.2 Gen2) siêu nhanh |
| Power Delivery (PD) | Lên đến 90 W |

*Hỗ trợ âm thanhHBR3/DisplayPort 1.4/MST/DP.



Đầu Nối Xuống USB 3.2



| Số Chân | Mặt 9 Chân Của Đầu Nối |
|---------|------------------------|
| 1 | VCC |
| 2 | D- |
| 3 | D+ |
| 4 | GND |
| 5 | SSRX- |
| 6 | SSRX+ |
| 7 | GND |
| 8 | SSTX- |
| 9 | SSTX+ |

Đầu nối USB-C

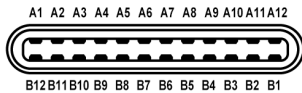







| Số Chân | Tên Tín Hiệu | Số Chân | Tên Tín Hiệu |
|---------|--------------|---------|--------------|
| A1 | GND | B1 | GND |
| A2 | TX1+ | B2 | TX2+ |
| A3 | TX1- | B3 | TX2- |
| A4 | VBUS | B4 | VBUS |
| A5 | CC1 | B5 | CC2 |
| A6 | D+ | B6 | D+ |
| A7 | D- | B7 | D- |
| A8 | SBU1 | B8 | SBU2 |



| | | | |
|-----|------|-----|------|
| A9 | VBUS | B9 | VBUS |
| A10 | RX2- | B10 | RX1- |
| A11 | RX2+ | B11 | RX1+ |
| A12 | GND | B12 | GND |

Cổng USB

- 1 USB-C kết nối máy tính  (video + dữ liệu) (chỉ U2422HE) - dưới cùng
- 1 USB-C kết nối máy tính  (chỉ dữ liệu) - dưới cùng
- 1 USB-C kết nối thiết bị ngoại vi  - dưới cùng
- 3 cổng kết nối thiết bị ngoại vi USB 10 Gbps (USB 3.2 Gen2) Type-A siêu nhanh  (dành cho U2422H/U2422HX) - dưới cùng
- 4 cổng kết nối thiết bị ngoại vi USB 10 Gbps (USB 3.2 Gen2) Type-A siêu nhanh  (chỉ U2422HE) - dưới cùng

Cổng Nạp Nguồn - cổng có  biểu tượng pin; hỗ trợ khả năng nạp điện 2 A nhanh, nếu thiết bị tương thích BC1.2.

 **CHÚ Ý:** Chức năng USB 10 Gbps (USB 3.2 Gen2) siêu nhanh yêu cầu máy tính có hỗ trợ USB 10 Gbps (USB 3.2 Gen2) siêu nhanh.

 **CHÚ Ý:** Các cổng USB của màn hình này chỉ hoạt động khi màn hình đang bật hoặc ở trong Chế độ chờ. Nếu bạn Tắt màn hình và sau đó Bật lại, các thiết bị ngoại vi kèm theo có thể mất một vài giây để khôi phục chức năng bình thường.



Đầu nối RJ45 (chỉ U2422HE)

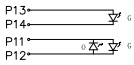
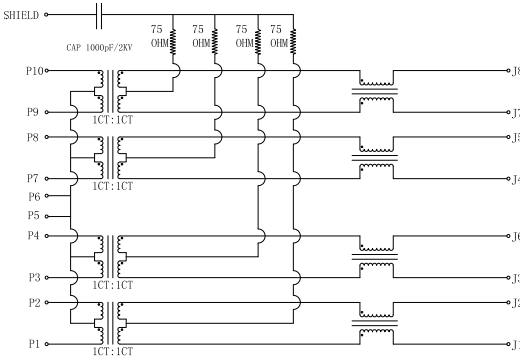

| | | | | |
|-----|-------|-----|--------|-------|
| P13 | Green | P11 | Orange | Green |
| P13 | - | P11 | - | + |
| P14 | - | P12 | + | - |

| Chân | Tín hiệu | |
|------------|---------------|----------|
| P1 | MDI0+ | |
| P2 | MDI0- | |
| P3 | MDI1+ | |
| P4 | MDI1- | |
| P5 | CT | |
| P6 | CT | |
| P7 | MDI2+ | |
| P8 | MDI2- | |
| P9 | MDI3+ | |
| P10 | MDI3- | |
| Số chân | Cam | Xanh lục |
| P11 | - | + |
| P12 | + | - |
| P13 | Không áp dụng | + |
| P14 | Không áp dụng | - |



Cài đặt trình điều khiển

Cài đặt Trình điều khiển Bộ điều khiển Ethernet Realtek USB GBE có sẵn cho hệ thống của bạn. Trình điều khiển này có sẵn để tải xuống tại www.dell.com/support trong phần "Trình điều khiển và tải xuống".

Tốc độ dữ liệu mạng (RJ45) qua USB-C tốc độ tối đa là 1000 Mbps.

CHÚ Ý: Cổng LAN này tuân thủ chuẩn 1000Base-T IEEE 802.3az, hỗ trợ Mac Address (In trên nhãn kiểu) Pass-thru (MAPT) và Wake-on-LAN (WOL) từ chế độ chờ (chỉ S3) và chức năng UEFI* PXE Boot [UEFI PXE Boot không được hỗ trợ trên máy PC để bàn của Dell (ngoại trừ OptiPlex 7090/3090 Ultra Desktop)], 3 tính năng này phụ thuộc vào cài đặt BIOS và phiên bản của hệ điều hành OS. Chức năng có thể khác đối với máy PC không phải của Dell.

*UEFI là từ viết tắt của Unified Extensible Firmware Interface.

Trạng thái đèn LED kết nối RJ45



| LED | Màu | Mô Tả |
|------------------|------------------------|--|
| Đèn LED bên phải | Hở phách hoặc Xanh lục | Chỉ báo tốc độ: <ul style="list-style-type: none">Bật màu hở phách - 1000 Mb/giâyBật màu xanh lục - 100 Mb/giâyTắt - 10 Mbps |



Đèn LED trái Xanh lục

Chỉ báo liên kết/hoạt động:

- Chớp - Hoạt động trên cổng.
- Bật màu xanh lục - Liên kết đang được thiết lập.
- Tắt - Liên kết không được thiết lập.

 **CHÚ Ý:** Cáp RJ45 là phụ kiện tiêu chuẩn không kèm theo hộp.

Chính Sách Điểm Ảnh Và Chất Lượng Màn Hình LCD

Trong quá trình sản xuất màn hình LCD, đôi khi có một hoặc nhiều điểm ảnh bị cố định ở một trạng thái không thay đổi, khó có thể nhìn thấy và không ảnh hưởng đến chất lượng hiển thị hoặc khả năng sử dụng. Để biết thêm thông tin về Chính Sách Điểm Ảnh Và Chất Lượng Màn Hình của Dell, xem trang <http://www.dell.com/pixelguidelines>.

Hướng Dẫn Bảo Trì

Vệ Sinh Màn Hình

 **THẬN TRỌNG:** Đọc và làm theo [Hướng dẫn về an toàn](#) trước khi vệ sinh màn hình.

 **CẢNH BÁO:** Trước khi vệ sinh màn hình, rút cáp nguồn màn hình ra khỏi ổ điện.

Để biết cách làm tốt nhất, hãy làm theo các hướng dẫn trong danh sách dưới đây trong khi mở hộp, vệ sinh hoặc xử lý màn hình của bạn:

- Để vệ sinh màn hình chống tĩnh điện của bạn, nhúng nhẹ miếng vải mềm, sạch vào nước. Nếu có thể, sử dụng vải mỏng vệ sinh màn hình đặc biệt hoặc dung dịch phù hợp với lớp phủ chống tĩnh điện. Không sử dụng benzen, chất tẩy rửa, amoniac, chất tẩy rửa mài mòn, hoặc khí nén.
- Sử dụng vải nhúng nước ấm để vệ sinh màn hình. Tránh sử dụng bất cứ chất tẩy rửa nào do một số chất tẩy rửa để lại lớp màng trên màn hình.
- Nếu bạn thấy có lớp bột trắng khi mở hộp màn hình, hãy lau bằng miếng vải.
- Thao tác cẩn thận với màn hình do màn hình màu hơi tối có thể bị trầy xước và để lại vết trầy màu trắng có màu sáng hơn màu sáng của màn hình.
- Để giúp duy trì chất lượng hình ảnh tốt nhất trên màn hình, sử dụng hình nền bảo vệ màn hình tự động thay đổi và tắt màn hình khi không sử dụng.



Lắp Màn Hình

Lắp Chân Đế

- ❗ **CHÚ Ý:** Chân đế không được lắp đặt tại nhà máy khi được vận chuyển.
- ❗ **CHÚ Ý:** Các hướng dẫn sau đây chỉ được dùng để lắp chân đế đi kèm với màn hình của bạn. Nếu bạn lắp chân đế mua từ nguồn khác, hãy làm theo các hướng dẫn lắp đặt đi kèm với chân đế đó.

Để lắp chân đế màn hình:

1. Làm theo hướng dẫn trên nắp thùng carton để tháo chân đế khỏi đệm trên giữ nó.
2. Tháo bộ nâng chân đế và bộ chân đế khỏi lớp đệm hộp.

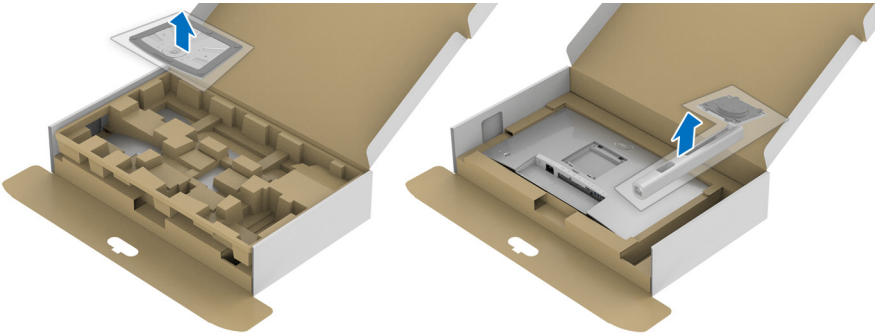

3. Lắp các phần bên chân đế vào hoàn toàn khe chân đế.
4. Nâng tay cầm vít lên và xoay vít theo chiều kim đồng hồ.
5. Sau khi siết chặt vít, gập tay cầm vít xuống phần thụt vào.

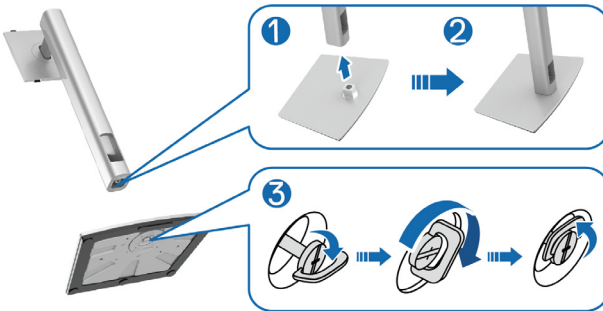

6. Nhấc nắp, như minh họa, để tiếp cận khu vực VESA để lắp bộ chân đế.

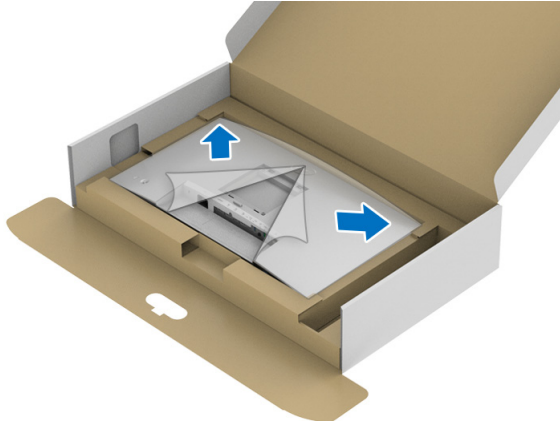

7. Gắn bộ chân đế vào màn hình.

- a. Lắp hai tab ở phần trên của chân đế vào rãnh phía sau màn hình.
- b. Ấn chân đế xuống cho đến khi nó khớp vào vị trí.



8. Đặt màn hình thẳng đứng.

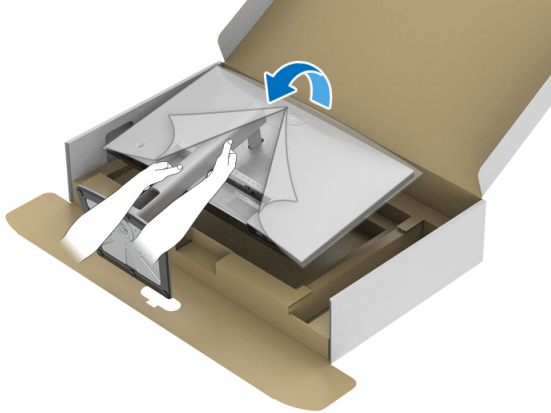

CHÚ Ý: Nhấc màn hình cẩn thận để nó không bị trượt hoặc rơi.

9. Tháo nắp bảo vệ khỏi màn hình.

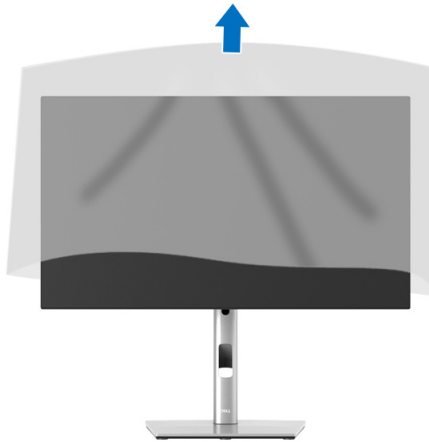





Quản Lý Cáp Của Bạn



Sau khi lắp tất cả các cáp cần thiết vào màn hình và máy tính của bạn (Xem [Kết Nối Màn Hình Của Bạn](#) về lắp cáp), sắp xếp tất cả các loại cáp như minh họa ở trên.

Nếu cáp không kết nối được với PC, bạn có thể kết nối trực tiếp với PC mà không cần định tuyến qua khe cắm trên giá đỡ màn hình.

Kết Nối Màn Hình Của Bạn

-  **CẢNH BÁO:** Trước khi bắt đầu bất kỳ quy trình nào trong phần này, hãy làm theo [Hướng dẫn về an toàn](#).
-  **CHÚ Ý:** Màn hình Dell được thiết kế để hoạt động tối ưu với cáp đi kèm của Dell. Dell không đảm bảo chất lượng và hiệu suất video khi sử dụng cáp không phải của Dell.
-  **CHÚ Ý:** Luồn cáp qua khe quản lý cáp trước khi kết nối chúng.
-  **CHÚ Ý:** Không kết nối tất cả các cáp vào máy tính cùng một lúc.
-  **CHÚ Ý:** Các đồ họa được sử dụng chỉ cho mục đích minh họa. Giao diện của các máy tính có thể thay đổi.

Để kết nối với màn hình của bạn với máy tính:



1. Tắt máy tính của bạn và ngắt kết nối cáp nguồn.
2. Kết nối cáp DisplayPort, HDMI, hoặc USB-C từ màn hình của bạn vào máy tính.

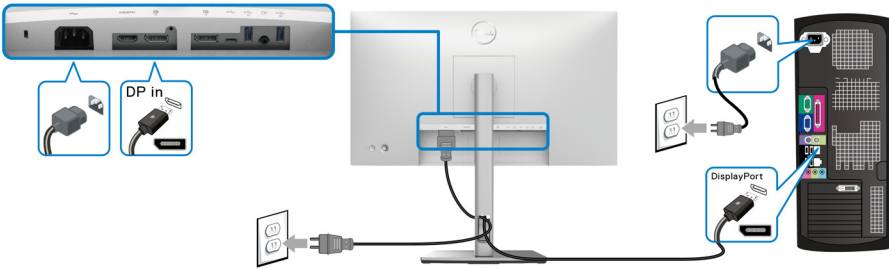

Kết nối cáp DisplayPort (DisplayPort sang DisplayPort)



CHÚ Ý: Cài đặt mặc định ra khỏi nhà máy là DP1.4 (hỗ trợ DP1.2). Nếu màn hình không hiển thị nội dung nào sau khi cáp DisplayPort được kết nối, làm theo các bước bên dưới để thay đổi cài sang DP1.1:

- Nhấn Cần điều khiển để mở Trình Khởi Chạy Menu.
- Di chuyển Cần điều khiển để chọn Input Source (Nguồn Đầu Vào) .
- Di chuyển Cần điều khiển để làm nổi bật DP .
- Nhấn và giữ Cần điều khiển trong khoảng 10 giây, và thông báo cấu hình DisplayPort sẽ xuất hiện.
- Di chuyển Cần điều khiển để chọn **Yes (Có)** và sau đó nhấn Cần điều khiển để lưu lại các thay đổi.

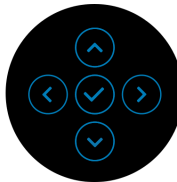
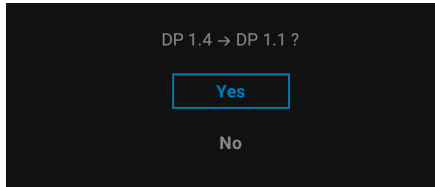

Lặp lại các bước trên để thay đổi cài đặt định dạng DisplayPort nếu cần.



Kết nối cáp HDMI

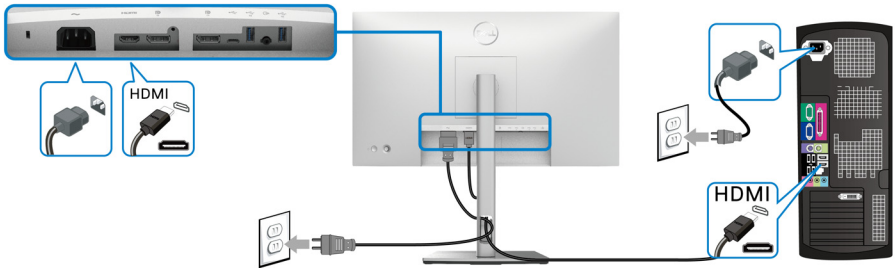

CHÚ Ý: Cài đặt mặc định ra khỏi nhà máy của là HDMI 1.4.

Kết nối cáp USB-C (chỉ U2422HE)

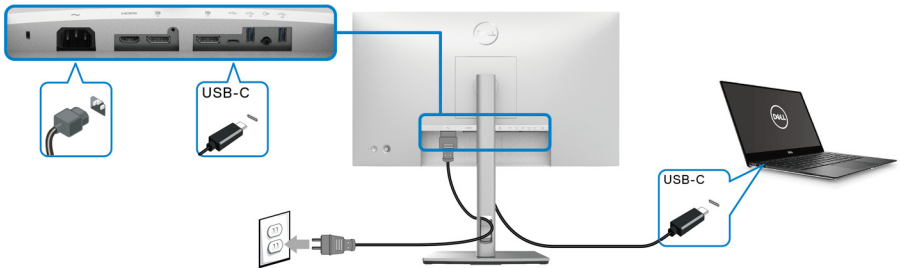

CHÚ Ý: Chỉ sử dụng cáp USB-C đi kèm với màn hình.

- Cổng này  hỗ trợ Chế độ thay thế DisplayPort (chỉ DP1.4 tiêu chuẩn).
- Cổng tuân thủ cấp nguồn USB-C (PD bản 3.0) cấp nguồn tới 90 W.
- Nếu notebook của bạn cần hơn 90 W để hoạt động được và pin bị hết, nó có thể không được cấp nguồn hoặc được sạc với cổng USB PD của màn hình này.



Kết nối Màn hình có Chức năng Truyền Phát Đa Luồng DP (MST)

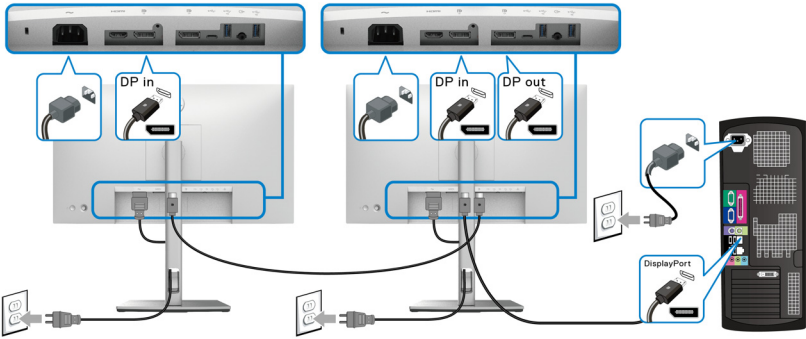

CHÚ Ý: Màn hình này hỗ trợ tính năng DP MST. Để sử dụng tính năng này, các đồ họa máy tính của bạn phải theo chuẩn ít nhất là DP 1.2 có tùy chọn MST.

CHÚ Ý: Tháo nút cao su khi sử dụng đầu nối ra DP.

Kết nối Màn hình có Chức năng Truyền Phát Đa Luồng USB-C (MST) (chỉ U2422HE)

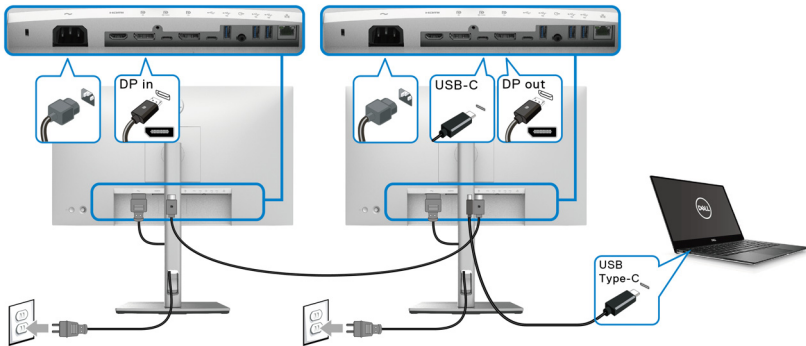

CHÚ Ý: Số lượng màn hình tối đa được hỗ trợ qua MST tùy thuộc vào băng thông của nguồn USB-C.

CHÚ Ý: Tháo nút cao su khi sử dụng đầu nối kết nối máy tính USB-C.

CHÚ Ý: Tháo nút cao su khi sử dụng đầu nối ra DP.



Kết nối màn hình với Cáp RJ45 (Tùy chọn) (chỉ U2422HE)

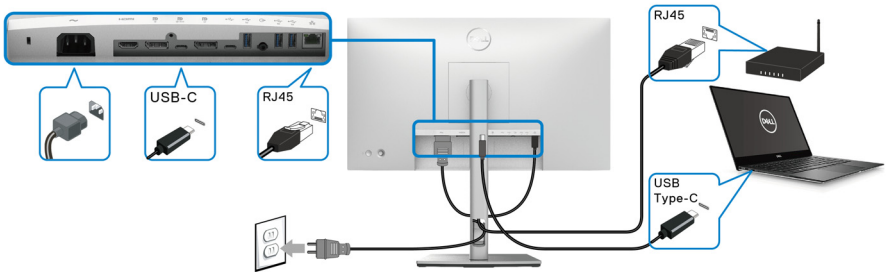

CHÚ Ý: Cáp RJ45 là phụ kiện tiêu chuẩn không kèm theo hộp.

Kết nối cáp USB-C với USB-A

CHÚ Ý: Để tránh hư hỏng hoặc mất mát dữ liệu, trước khi thay đổi cổng USB-C kết nối với máy tính, đảm bảo KHÔNG có thiết bị lưu trữ USB nào đang được sử dụng bởi máy tính được kết nối với cổng kết nối thiết bị ngoại vi USB 10 Gbps (USB 3.2 Gen2) siêu nhanh Type-A.

Sau khi bạn đã kết nối xong cáp DisplayPort/HDMI, hãy làm theo các bước sau để kết nối cáp USB-C sang USB-A với máy tính và hoàn tất cài đặt màn hình của bạn:

1. Kết nối máy tính: kết nối cổng kết nối với máy tính USB-C với đầu cáp USB-C (cáp được cung cấp).
2. Kết nối đầu cáp USB-A vào cổng USB phù hợp trên máy tính của bạn.

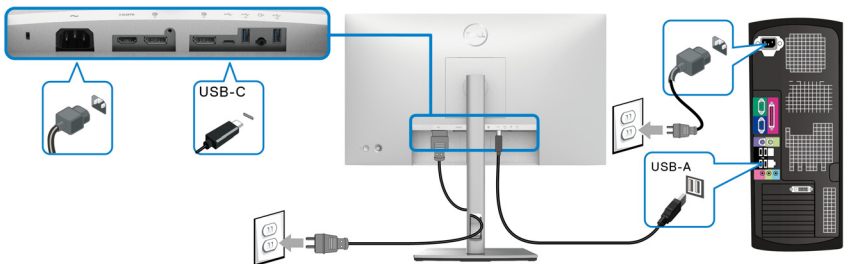

CHÚ Ý: Đặt Máy tính để bàn ở phía bên trái của màn hình (khi nhìn từ phía trước) để đảm bảo dễ dàng kết nối cáp USB-C với USB-A. Không sử dụng khe cắm cáp trên giá đỡ màn hình nếu chiều dài của cáp không cho phép.



- Kết nối thiết bị ngoại vi USB với các cổng kết nối thiết bị ngoại vi USB 10 Gbps (USB 3.2 Gen2) siêu nhanh  trên màn hình.
- Cắm cáp nguồn của máy tính và màn hình vào ổ cắm ở gần.

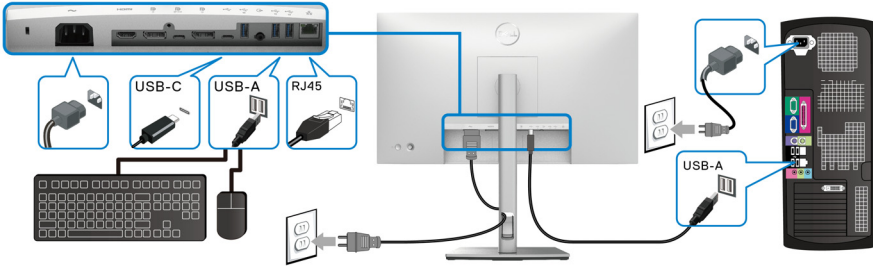

- Bật màn hình và máy tính.
Nếu màn hình của bạn hiển thị một hình ảnh, thì cài đặt đã hoàn tất. Nếu nó không hiển thị hình ảnh, hãy xem [Các vấn đề phổ biến](#).
- Sử dụng khe cáp trên chân đế màn hình để quản lý cáp.

 **CHÚ Ý:** Kết nối USB chỉ cung cấp truyền dữ liệu USB trong trường hợp này.

 **THẬN TRỌNG:** Các đồ họa được sử dụng chỉ cho mục đích minh họa. Giao diện của các máy tính có thể thay đổi.

Đồng Bộ Hóa Nút Nguồn Dell (DPBS) (chỉ U2422HE)

Màn hình U2422HE được thiết kế với tính năng Đồng Bộ Hóa Nút Nguồn Dell (DPBS) cho phép bạn kiểm soát trạng thái nguồn của hệ thống PC từ nút nguồn của màn hình. Tính năng này tương thích với nền tảng Dell OptiPlex 7090/3090 Ultra và chỉ được hỗ trợ qua giao diện USB-C.

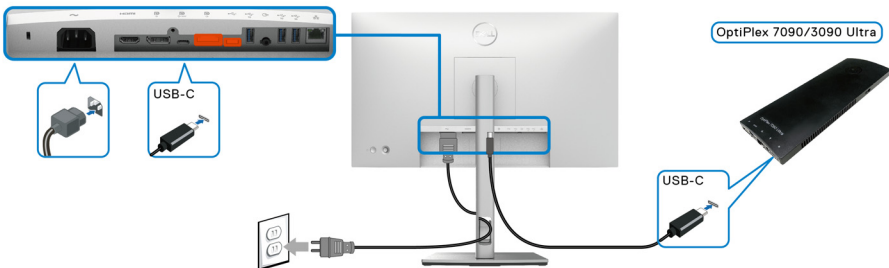

Để đảm bảo chức năng DPBS hoạt động lần đầu tiên, trước tiên hãy thực hiện các bước sau đối với nền tảng Dell Optiplex 7090/3090 Ultra trong **Panel Điều khiển**.

 **CHÚ Ý:** DPBS chỉ hỗ trợ cổng có biểu tượng .

- Đi đến **Panel Điều khiển**.

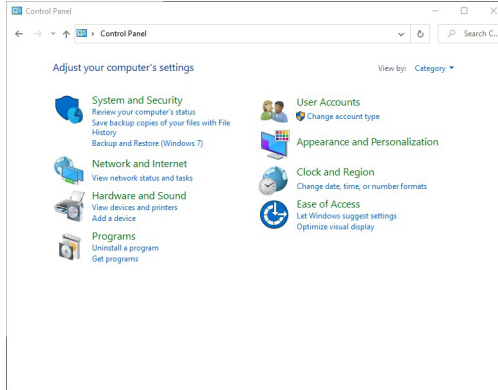

- Chọn **Phần cứng và Âm thanh**, sau đó chọn **Tùy chọn nguồn**.

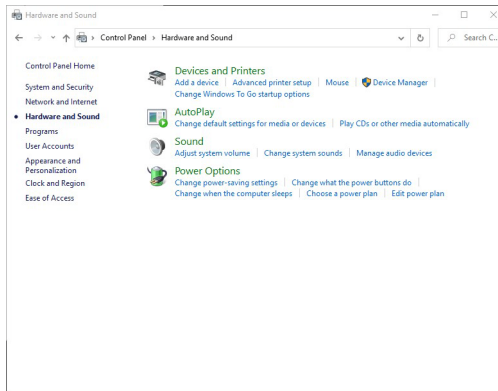

- Đi đến **Thiết đặt Hệ thống**.

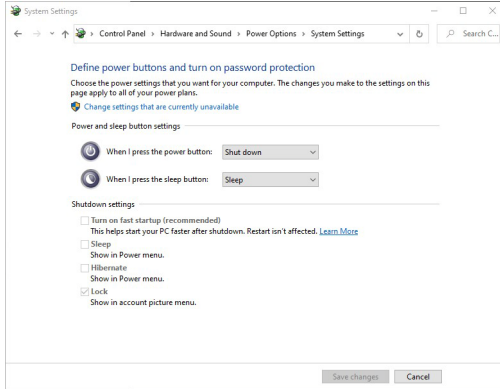

- Trong menu thả xuống **Khi tôi nhấn nút nguồn điện**, có một số tùy chọn để lựa chọn, bao gồm **Không làm gì/Ngủ/Ngủ đông/Tắt máy**. Bạn có thể chọn **Ngủ/Ngủ đông/Tắt máy**.

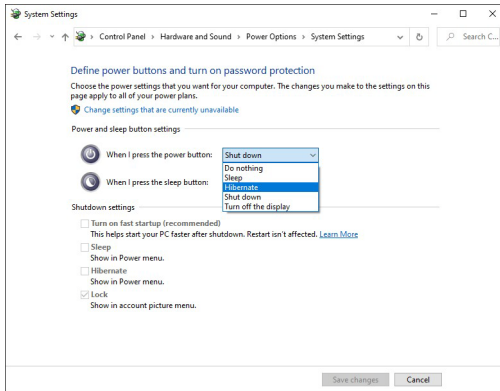

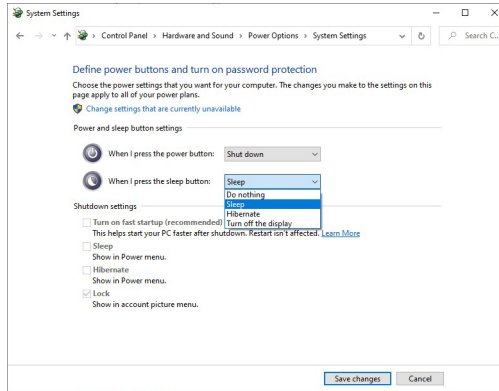

CHÚ Ý: Không chọn "Không làm gì", nếu không nút nguồn màn hình sẽ không thể đồng bộ với trạng thái nguồn của hệ thống PC.

Lần Đầu Tiên Kết Nối Màn Hình với DPBS

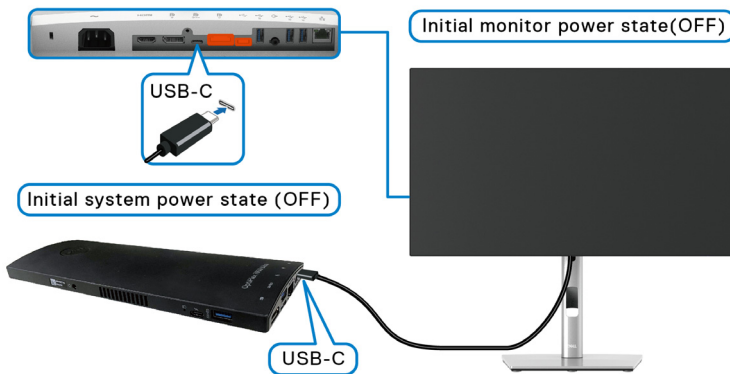

Khi thiết lập chức năng DPBS lần đầu tiên, vui lòng làm theo các bước sau đây:

1. Đảm bảo cả PC và màn hình đều TẮT.
2. Nhấn nút nguồn màn hình để BẬT màn hình.
3. Kết nối cáp USB-C từ PC với màn hình.
4. Cả màn hình và PC sẽ BẬT đồng thời. Chờ một lúc (khoảng 6 giây) và cả PC và màn hình sẽ TẮT.
5. Nhấn vào nút nguồn màn hình hoặc PC, cả PC và màn hình sẽ BẬT. Bây giờ trạng thái nguồn của hệ thống PC đã đồng bộ với nút nguồn màn hình.



CHÚ Ý: Khi cả màn hình và PC đều ở trạng thái TẮT nguồn ở lần đầu tiên, bạn nên BẬT màn hình trước, sau đó kết nối cáp USB-C từ PC với màn hình.

CHÚ Ý: Bạn có thể cấp nguồn cho nền tảng Optiplex 7090/3090 Ultra bằng giắc cắm bộ chuyển đổi DC. Ngoài ra, bạn có thể cấp nguồn cho nền tảng Optiplex 7090/3090 Ultra bằng cáp USB-C của màn hình thông qua Power Delivery (PD); vui lòng đặt USB-C Charging ở 90W (Sạc USB-C ở 90W) sang On in Off Mode (Bật ở chế độ Tắt).

Sử dụng chức năng DPBS

Khi bạn kết nối cáp USB-C, trạng thái Màn hình/PC như sau:

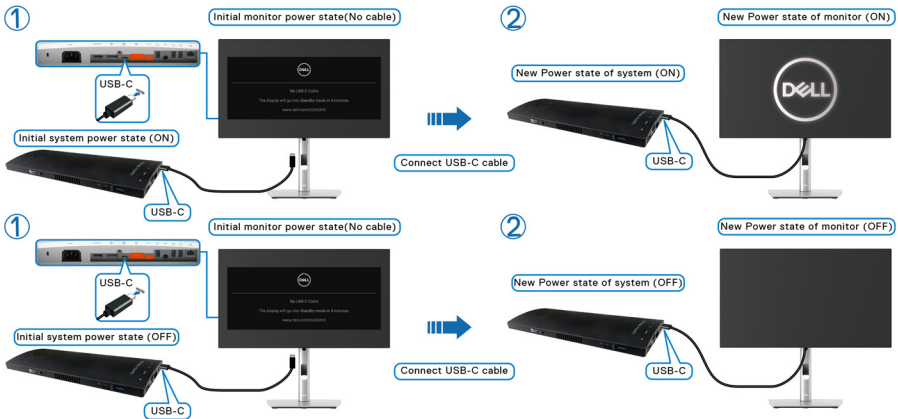

Khi bạn nhấn nút nguồn màn hình hoặc nút nguồn PC, trạng thái Màn hình/PC như sau:

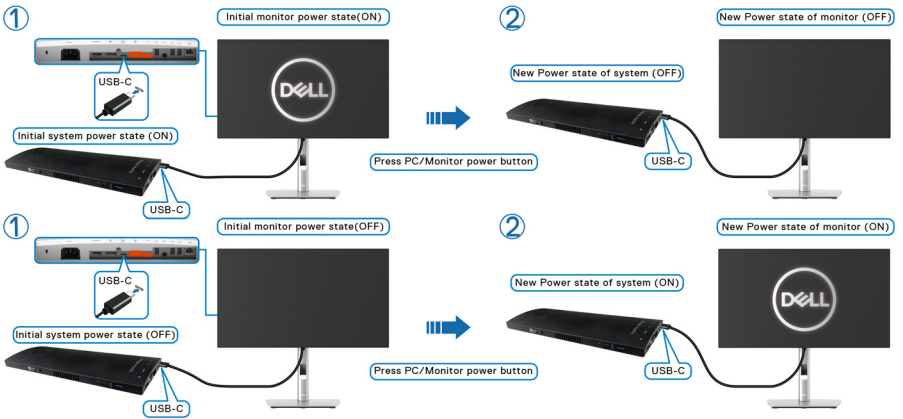

- Khi trạng thái nguồn của màn hình và PC đều **BẬT**, **nhấn và giữ nút nguồn màn hình trong 4 giây**, lời nhắc trên màn hình sẽ hỏi bạn có muốn tắt PC không.

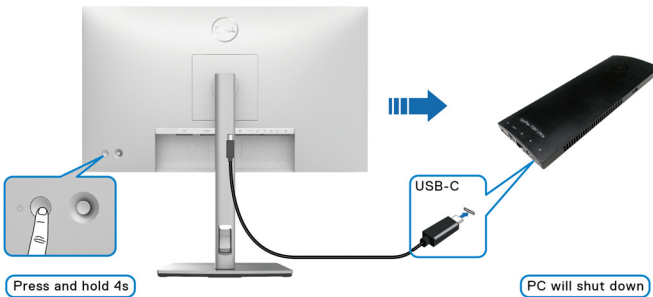

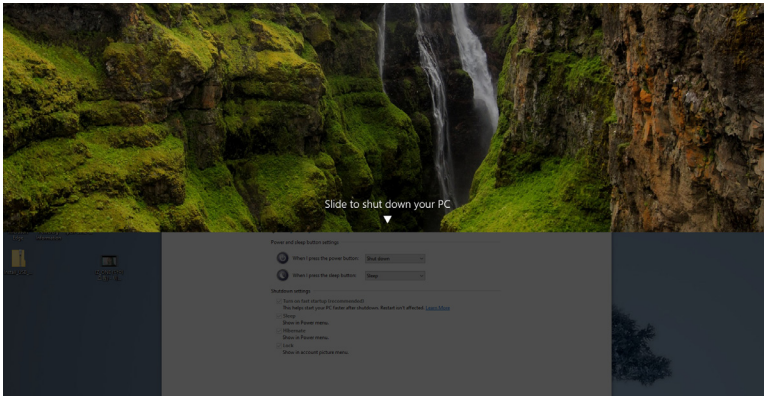

- Khi trạng thái nguồn của màn hình và PC đều **BẬT**, **nhấn và giữ nút nguồn màn hình trong 10 giây**, PC sẽ tắt.

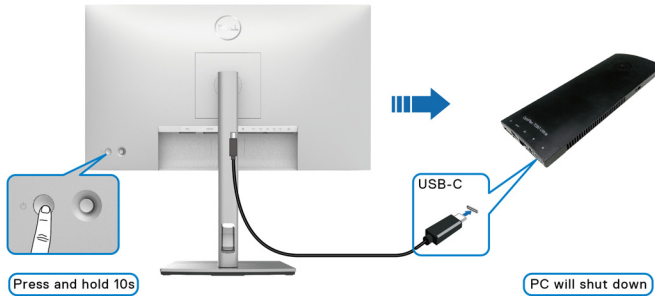

Kết nối Màn hình có chức năng Truyền Phát Đa Luồng USB-C (MST)

Một PC được kết nối với hai màn hình ở trạng thái nguồn ban đầu là TẮT và trạng thái nguồn của hệ thống PC đồng bộ với nút nguồn Màn hình 1. Khi bạn nhấn Màn hình 1 hoặc nút nguồn PC, cả Màn hình 1 và PC đều BẬT. Trong khi đó, Màn hình 2 sẽ vẫn TẮT. Bạn cần bấm nút nguồn trên Màn hình 2 để BẬT.

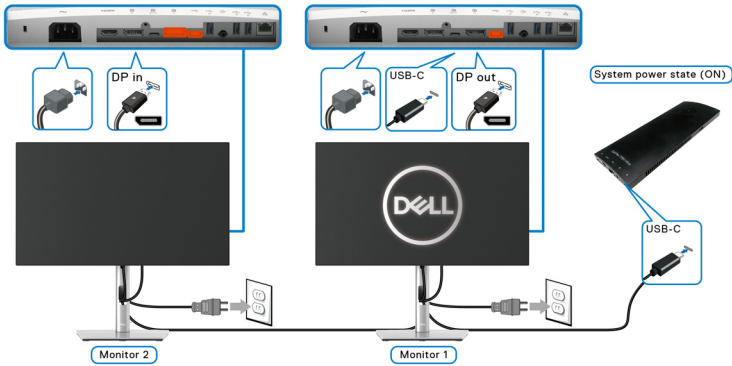

Tương tự, PC được kết nối với hai màn hình ở trạng thái nguồn ban đầu BẬT và trạng thái nguồn của hệ thống PC đồng bộ với nút nguồn Màn hình 1. Khi bạn nhấn nút nguồn Màn hình 1 hoặc PC, cả Màn hình 1 và PC đều TẮT. Trong khi đó, Màn hình 2 sẽ ở chế độ Chờ. Bạn cần nhấn nút nguồn trên Màn hình 2 để TẮT.

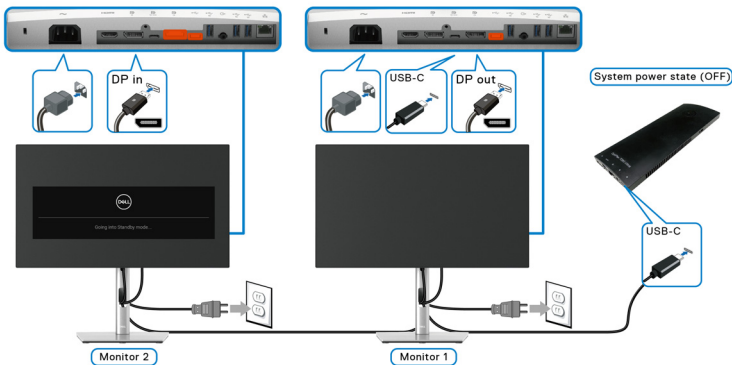

Kết nối Màn hình với USB-C

Nền tảng Dell Optiplex 7090 Ultra có hai cổng USB-C, do đó, cả trạng thái nguồn của Màn hình 1 và Màn hình 2 đều có thể đồng bộ với PC.

Khi PC và hai màn hình ở trạng thái BẬT nguồn ban đầu, nhấn nút nguồn trên Màn hình 1 hoặc Màn hình 2 sẽ TẮT PC, Màn hình 1 và Màn hình 2.

CHÚ Ý: DPBS chỉ hỗ trợ công có  biểu tượng.

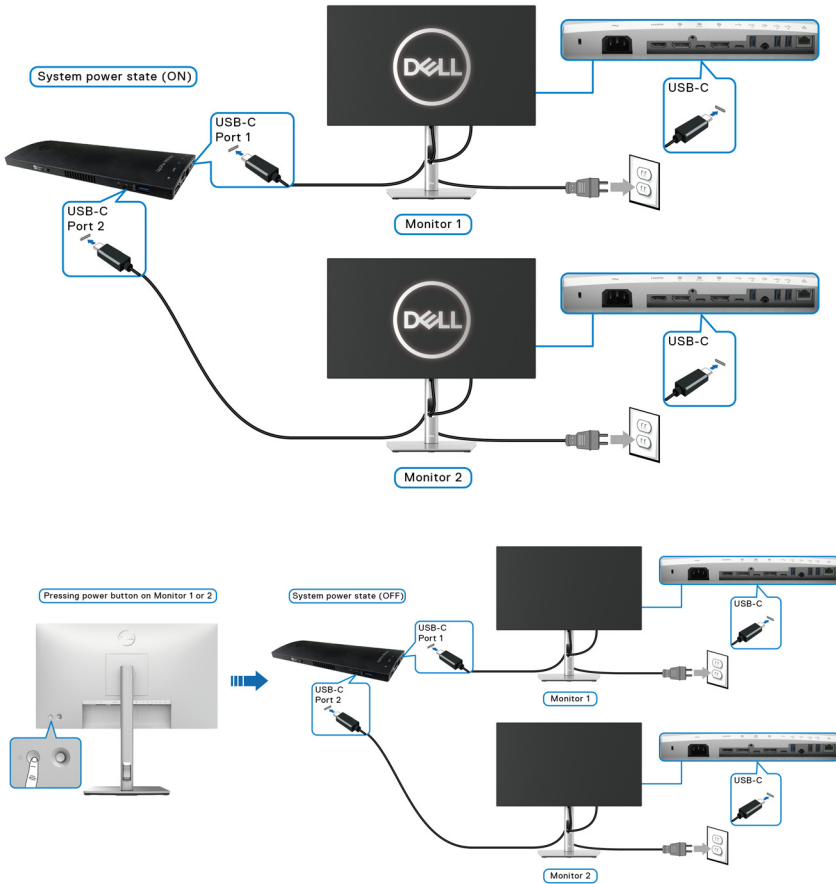

Hãy đảm bảo cài đặt **USB-C Charging 90W (Sạc USB-C 90W)** thành **On in Off Mode (Bật ở chế độ Tắt)**. Khi PC và hai màn hình ở trạng thái nguồn ban đầu là **TẮT**, nhấn nút nguồn trên Màn hình 1 hoặc Màn hình 2 sẽ **BẬT** PC, Màn hình 1 và Màn hình 2.

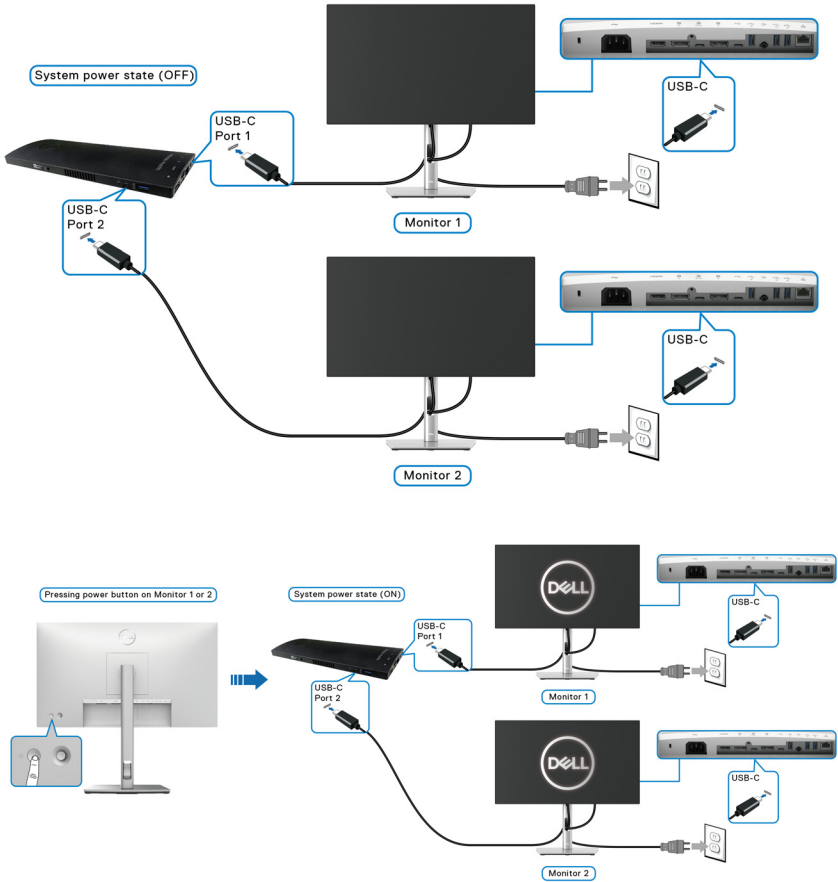

Sử dụng Nghiêng, Xoay và Kéo Thẳng

CHÚ Ý: Các hướng dẫn sau đây chỉ được dùng để lắp chân đế đi kèm với màn hình của bạn. Nếu bạn lắp chân đế mua từ nguồn khác, hãy làm theo các hướng dẫn lắp đặt đi kèm với chân đế đó.

Nghiêng, Xoay

Với chân đế được lắp vào màn hình, bạn có thể nghiêng và xoay màn hình để có góc nhìn thoải mái nhất.

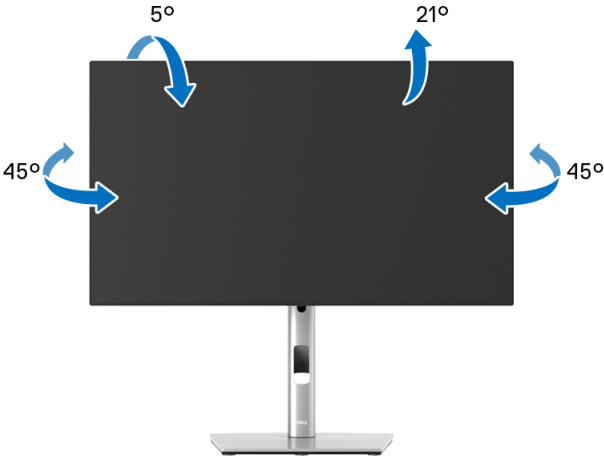

CHÚ Ý: Chân đế không được lắp đặt tại nhà máy khi được vận chuyển.



Kéo Thẳng

 **CHÚ Ý:** Chân đế kéo thẳng đến 150 mm. Hình dưới đây minh họa cách kéo thẳng chân đế.

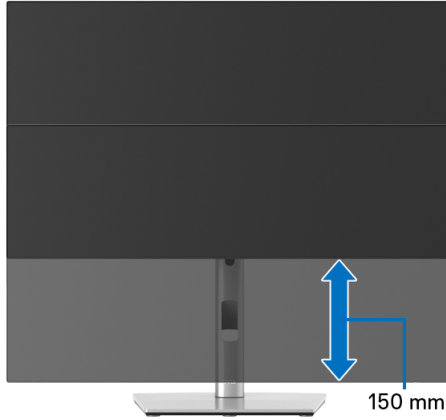

Xoay màn hình

Trước khi xoay màn hình, phải kéo thẳng màn hình hoàn toàn (**Kéo Thẳng**) và nghiêng hoàn toàn để tránh va vào cạnh dưới của màn hình.

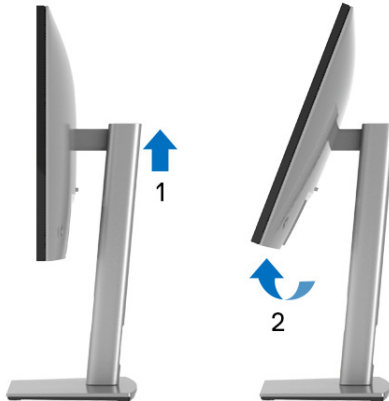

Xoay Theo Chiều Kim Đồng Hồ



Xoay Ngược Chiều Kim Đồng Hồ



CHÚ Ý: Để sử dụng chức năng Xoay Hiện Thị (giao diện Phong cảnh ngược với Chân dung) với máy tính Dell, bạn cần có trình điều khiển đồ họa cập nhật không kèm theo màn hình này. Để tải về trình điều khiển đồ họa, truy cập www.dell.com/support và xem phần Tải xuống dành cho Trình điều khiển Video để có các bản cập nhật trình điều khiển mới nhất.

CHÚ Ý: Khi ở trong Chế Độ Giao Diện Chân Dung, bạn có thể gặp hiện tượng suy giảm hiệu suất trong các ứng dụng đồ họa chuyên sâu (Chơi game 3D và vv).



Điều Chỉnh Cài Đặt Hiển Thị Xoay Cho Hệ Thống Của Bạn

Sau khi bạn đã xoay màn hình, cần phải hoàn thành các bước dưới đây để điều chỉnh Cài Đặt Hiển Thị Xoay cho hệ thống của bạn.

 **CHÚ Ý:** Nếu bạn đang sử dụng màn hình với máy tính không phải là máy Dell, thì bạn cần phải đi đến trang web trình điều khiển đồ họa hoặc trang web của nhà sản xuất máy tính của bạn để biết thông tin về việc xoay 'nội dung' trên màn hình của bạn.

Để điều chỉnh Cài Đặt Hiển Thị Xoay:

1. Nhấp chuột phải vào màn hình nền, nhấp **Thuộc tính**.
2. Chọn tab **Thiết đặt** và nhấp vào **Chuyên sâu**.
3. Nếu bạn có card đồ họa ATI, chọn tab **Xoay** và đặt kiểu xoay ưa thích.
4. Nếu bạn có các đồ họa nVidia, nhấp vào tab **nVidia**, ở cột tay trái, chọn **NVRotate**, sau đó chọn kiểu xoay ưa thích.
5. Nếu bạn có các đồ họa Intel[®], chọn tab đồ họa **Intel**, nhấp vào **Thuộc Tính Đồ Họa**, chọn tab **Xoay**, sau đó chọn kiểu xoay ưa thích.

 **CHÚ Ý:** Nếu bạn không nhìn thấy tùy chọn xoay hoặc nó không hoạt động tốt, truy cập vào www.dell.com/support và tải về trình điều khiển mới nhất cho các đồ họa của bạn.

 **CHÚ Ý:** Bạn cũng có thể tham khảo chức năng **Rotation (Xoay)** trên OSD để xoay màn hình của bạn.



Tháo Chân Đế Màn Hình

- CHÚ Ý:** Để tránh làm xước màn LCD khi tháo chân đế, đảm bảo phải đặt màn hình trên bề mặt sạch, mềm.
- CHÚ Ý:** Các hướng dẫn sau đây chỉ được dùng để lắp chân đế đi kèm với màn hình của bạn. Nếu bạn lắp chân đế mua từ nguồn khác, hãy làm theo các hướng dẫn lắp đặt đi kèm với chân đế đó.

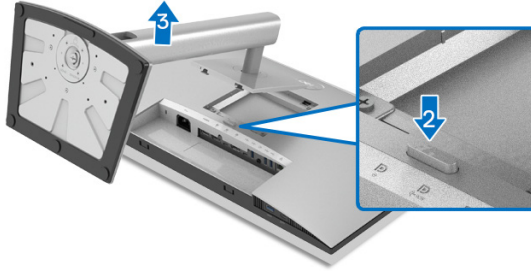

Để tháo chân đế:

- Đặt màn hình lên miếng vải hoặc đệm mềm.
- Nhấn và giữ nút nhả chân đế.
- Nhấc chân đế ra khỏi màn hình.

VESA Treo Tường (tùy chọn)

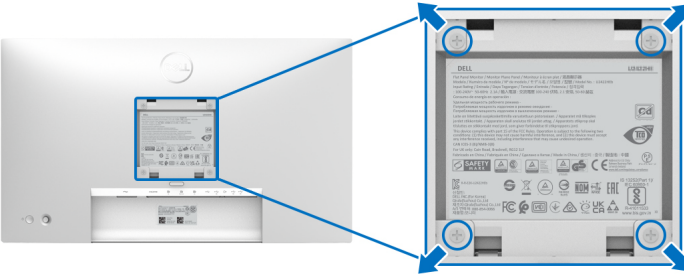

(Kích thước vít: M4 x 10 mm).

Tham khảo hướng dẫn đi kèm với bộ treo tường tương thích VESA.

- Đặt khung màn hình lên miếng vải hoặc đệm mềm trên bề mặt phẳng và chắc chắn.
- Tháo chân đế. (Xem [Tháo Chân Đế Màn Hình](#))



3. Sử dụng một tuốc nơ vít Phillips đầu tròn để tháo bốn vít bảo vệ nắp nhựa.
4. Lắp giá treo tường của bộ giá đỡ treo tường vào màn hình.
5. Gắn màn hình lên tường. Để biết thêm thông tin, xem tài liệu hướng dẫn được cung cấp với bộ dụng cụ treo tường.

 **CHÚ Ý: Chỉ sử dụng với giá treo tường có trong danh sách UL hoặc CSA hoặc GS có khả năng chịu trọng lượng/tải tối thiểu 14,08 kg (đối với U2422H/U2422HX) hoặc 15,84 kg (đối với U2422HE).**



Sử Dụng Màn Hình

Bật Nguồn Màn Hình

Nhấn nút Nguồn để Bật màn hình.

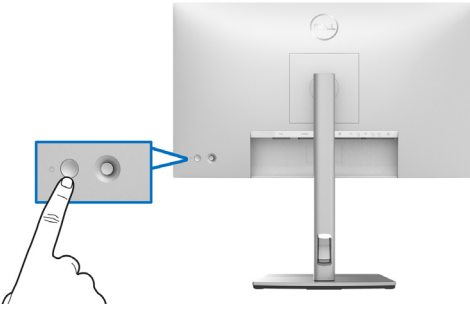

Sử dụng Điều khiển bằng Cần điều khiển

Để sửa đổi các điều chỉnh OSD bằng Cần điều khiển ở phía sau màn hình, hãy làm như sau:

1. Nhấn Cần điều khiển để khởi động Trình khởi chạy Menu OSD.
2. Di chuyển Cần điều khiển **lên/xuống/sang trái/sang phải** để chuyển đổi giữa các tùy chọn trong menu OSD.

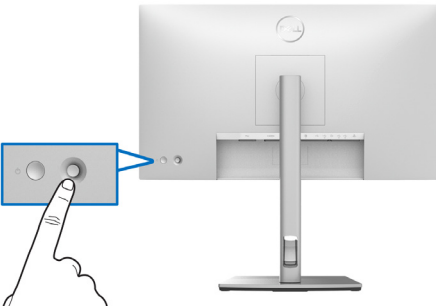

Chức năng của Cần điều khiển

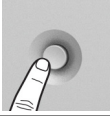
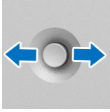
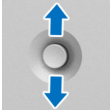
| Chức năng | Mô Tả |
|---|---|
|  | Nhấn Cần điều khiển để mở Trình khởi chạy Menu OSD. |
|  | <ul style="list-style-type: none">• Đối với hướng sang phải và sang trái.• Di chuyển sang phải để vào trình đơn phụ.• Di chuyển sang trái để thoát khỏi menu phụ. |
|  | <ul style="list-style-type: none">• Đối với hướng lên và xuống.• Di chuyển giữa các mục menu.• Tăng (lên) hoặc giảm (xuống) các tham số của mục menu đã chọn. |

Sử dụng Menu Chính

Sử dụng Trình khởi chạy Menu

Nhấn Cần điều khiển để mở Trình khởi chạy menu OSD.

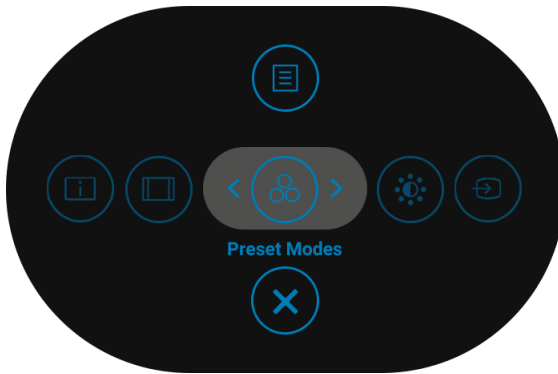

Trình khởi chạy Menu



Bảng sau đây mô tả các chức năng của Trình khởi chạy Menu:

Chi tiết Trình khởi chạy Menu

| Biểu tượng Trình khởi chạy Menu | Mô Tả |
|--|---|
|  Menu Chính | Mở Hiển Thị Trên Màn Hình (OSD). Xem Chi tiết Menu OSD . |
|  Display Info (Thông tin hiển thị) (Phím tắt 1) | Hiển thị trạng thái hiện tại của màn hình. |
|  Aspect Ratio (Tỷ Lệ Khung Hình) (Phím tắt 2) | Điều chỉnh tỷ lệ khung hình của màn hình. |
|  Preset Modes (Chế Độ Cài Đặt Trước) (Phím tắt 3) | Cho phép bạn chọn từ một danh sách các chế độ màu cài đặt trước. |
|  Brightness/Contrast (Độ sáng/Độ tương phản) (Phím tắt 4) | Sử dụng biểu tượng này để điều chỉnh độ sáng và độ tương phản. |
|  Input Source (Nguồn Đầu Vào) (Phím tắt 5) | <ul style="list-style-type: none">Thiết lập Input Source (Nguồn Đầu Vào).Lựa chọn Auto (Tự động) từ menu Input Source (Nguồn Đầu Vào) để quét các nguồn đầu vào có sẵn. |
|  Thoát | Thoát Menu Chính OSD. |

 **CHÚ Ý:** Bạn có thể đặt Phím tắt ưa thích của mình. Xem [Personalize \(Cá nhân hóa\)](#) để biết thêm chi tiết.



Chi tiết Menu OSD

Biểu
tượng

Menu và Menu
phụ

Mô Tả



**Brightness/
Contrast (Độ
sáng/Độ tương
phản)**

Kích hoạt điều chỉnh **Brightness/Contrast (Độ sáng/Độ tương phản)**.

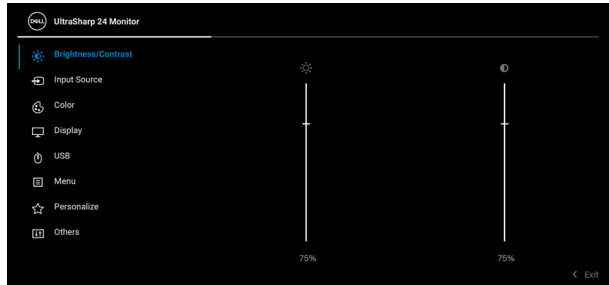

**Brightness (Độ
sáng)**

Điều chỉnh độ sáng của đèn nền.

Di chuyển Cần điều khiển **lên** để tăng độ sáng và di chuyển Cần điều khiển **xuống** để giảm độ sáng (Phạm vi: 0 - 100).

**Contrast (Độ
tương phản)**

Trước tiên, điều chỉnh **Brightness (Độ sáng)**, điều chỉnh **Contrast (Độ tương phản)** chỉ khi cần điều chỉnh thêm.

Di chuyển Cần điều khiển **lên** để tăng độ tương phản và di chuyển Cần điều khiển **xuống** để giảm độ tương phản (Phạm vi: 0 - 100).

Chức năng **Contrast (Độ tương phản)** điều chỉnh mức độ khác nhau giữa độ tối và độ sáng trên màn hình.





Input Source (Nguồn Đầu Vào)

Lựa chọn giữa các tín hiệu video khác nhau có thể được kết nối với màn hình của bạn.

Đối với U2422H/U2422HX:

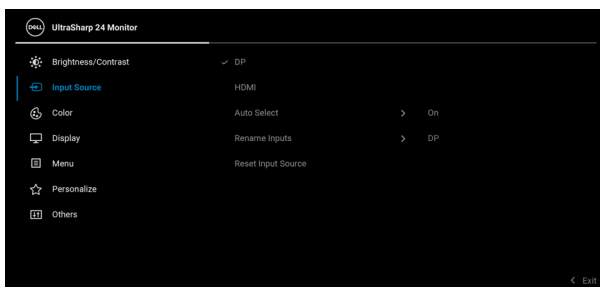

Đối với U2422HE:

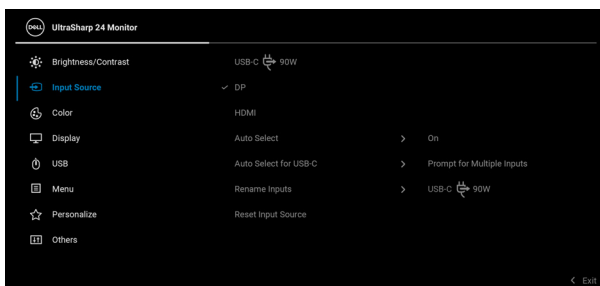

DP

Chọn đầu vào **DP** khi bạn sử dụng đầu nối DisplayPort (DP) . Nhấp vào Cần điều khiển để xác nhận lựa chọn.

HDMI

Chọn đầu vào **HDMI** khi bạn sử dụng đầu nối HDMI . Nhấp vào Cần điều khiển để xác nhận lựa chọn.



| | |
|---|--|
| USB-C 90W (chỉ U2422HE) | Chọn đầu vào USB-C 90W khi bạn sử dụng đầu nối USB-C  . Nhấn vào Cần điều khiển để xác nhận lựa chọn. |
| Auto Select (Tự Động Chọn) | Cho phép bạn quét tìm các nguồn đầu vào có sẵn. Lựa chọn mặc định là On (Bật) . |
| Auto Select for USB-C (Tự Động Chọn cho USB-C) (chỉ U2422HE) | <p>Cho phép bạn đặt Auto Select for USB-C (Tự Động Chọn cho USB-C) thành:</p> <ul style="list-style-type: none"> • Prompt for Multiple Inputs (Nhắc cho Nhiều Đầu Vào): Luôn hiển thị thông báo "Switch to USB-C Video Input" (Chuyển Sang Đầu Vào Video USB-C) để có thể chọn chuyển hay không. • Yes (Có): Luôn chuyển sang đầu vào video USB-C (không cần hỏi) khi cáp USB-C được kết nối. • No (Không): Không bao giờ tự động chuyển sang đầu vào video USB-C khi cáp USB-C được kết nối. <p>CHÚ Ý: Auto Select for USB-C (Tự Động Chọn cho USB-C) chỉ khả dụng khi Auto Select (Tự Động Chọn) đang bật.</p> |
| Rename Inputs (Đổi tên đầu vào) | <p>Cho phép bạn chọn tên đầu vào cho nguồn đầu vào được chọn. Các tùy chọn là PC, PC 1, PC 2, Laptop, Laptop 1, và Laptop 2.</p> <p>CHÚ Ý: Tên đầu vào trong thông báo cảnh báo và Thông tin hiển thị sẽ không bị thay đổi.</p> |
| Reset Input Source (Đặt Lại Nguồn Đầu Vào) | Nhấn Cần điều khiển để đặt lại tất cả cài đặt trong menu Input Source (Nguồn Đầu Vào) thành giá trị cài trước của nhà máy. |





Color (Màu) Điều chỉnh chế độ cài đặt màu.

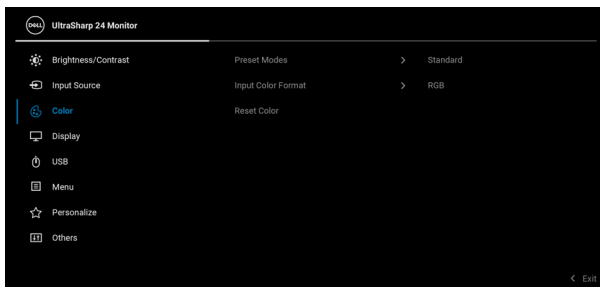

Preset Modes (Chế Độ Cài Đặt Trước) Cho phép bạn chọn từ một danh sách các chế độ màu cài đặt trước.

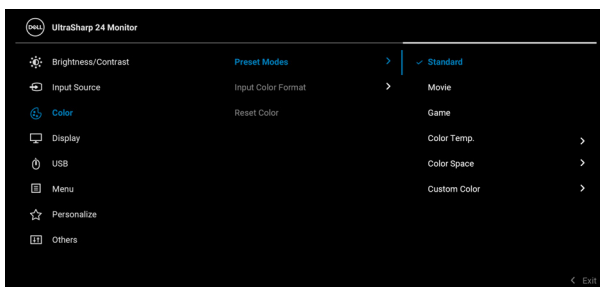

- **Standard (Tiêu chuẩn):** Tải cài đặt màu mặc định của màn hình. Đây là chế độ cài đặt trước mặc định.
- **Movie (Phim):** Tải cài đặt màu lý tưởng cho phim.
- **Game (Trò chơi):** Tải cài đặt màu lý tưởng cho hầu hết các ứng dụng trò chơi.



Preset Modes (Chế Độ Cài Đặt Trước)

- **Color Temp. (Nhiệt Độ Màu):** Cho phép bạn chọn nhiệt độ màu: 5000K, 5700K, 6500K, 7500K, 9300K, và 10000K. Nhấp vào Cần điều khiển để xác nhận lựa chọn.
- **Color Space (Không gian màu):** Cho phép bạn Chọn không gian màu **sRGB** hoặc **Rec. 709**.
- **Custom Color (Màu Tùy Chỉnh):** Cho phép bạn tự điều chỉnh các cài đặt màu.

Di chuyển Cần điều khiển **lên** hoặc **xuống** để điều chỉnh giá trị màu RGB và tạo chế độ màu cài đặt trước của riêng bạn.

Input Color Format (Định Dạng Màu Đầu Vào)

Cho phép bạn thiết lập chế độ đầu vào video sang:

- **RGB:** Chọn tùy chọn này nếu màn hình của bạn được kết nối với máy tính hoặc đầu phát có hỗ trợ đầu ra RGB.
- **YCbCr:** Chọn tùy chọn này nếu đầu phát của bạn chỉ hỗ trợ đầu ra YCbCr.

Nhấp vào Cần điều khiển để xác nhận lựa chọn.

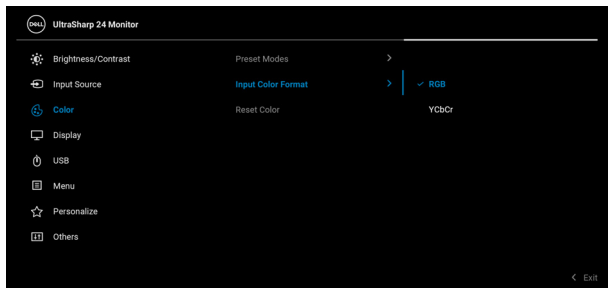

Hue (Màu sắc) Đổi màu của hình ảnh video sang màu xanh lá cây hoặc màu tím. Được sử dụng để điều chỉnh tông màu nhẹ nhàng theo mong muốn. Di chuyển Cần điều khiển **lên** hoặc **xuống** để điều chỉnh mức màu sắc từ '0' tới '100'.

CHÚ Ý: Chỉnh **Hue (Màu sắc)** chỉ có khi bạn chọn chế độ cài đặt trước **Movie (Phim)** hoặc **Game (Trò chơi)**.

Saturation (Độ bão hòa) Điều chỉnh độ bão hòa màu của hình ảnh video. Di chuyển Cần điều khiển **lên** hoặc **xuống** để điều chỉnh độ bão hòa từ '0' tới '100'.

CHÚ Ý: Chỉnh **Saturation (Độ bão hòa)** chỉ có khi bạn chọn chế độ cài đặt trước **Movie (Phim)** hoặc **Game (Trò chơi)**.

Reset Color (Đặt Lại Màu) Nhấn Cần điều khiển để đặt lại tất cả cài đặt trong menu **Color (Màu)** về giá trị đặt trước của nhà máy.



Display (Hiển Thị) Sử dụng menu **Display (Hiển Thị)** để điều chỉnh ảnh.

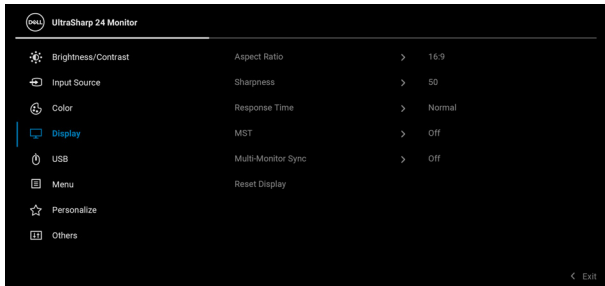

Aspect Ratio (Tỷ Lệ Khung Hình) Điều chỉnh tỷ lệ hình ảnh sang **16:9**, **Auto Resize (Kích Cỡ Tự Động)**, **4:3**, hoặc **1:1**.

Sharpness (Độ Nét) Tính năng này có thể làm cho hình ảnh trông sắc nét hơn hoặc mềm hơn.

Di chuyển Cần điều khiển **lên** hoặc **xuống** để điều chỉnh độ nét từ '0' tới '100'.



| | |
|---|--|
| Response Time (Thời Gian Phản Hồi) | Cho phép bạn đặt Response Time (Thời Gian Phản Hồi) sang Normal (Bình thường) hoặc Fast (Nhanh) . |
| MST | <p>DP Multi Stream Transport, chọn On (Bật) để bật MST (Ra DP), chọn Off (Tắt) để tắt chức năng MST. Xem trang Kết nối Màn hình có Chức năng Truyền Phát Đa Luồng DP (MST) và Kết nối Màn hình có Chức năng Truyền Phát Đa Luồng USB-C (MST) (chỉ U2422HE) để biết chi tiết.</p> <p>CHÚ Ý: Khi cáp DP hoặc USB-C sang USB-C (chỉ U2422HE) và cáp kết nối thiết bị ngoại vi DP được kết nối, OSD sẽ tự động đặt MST thành On (Bật). Hành động này sẽ chỉ được thực hiện một lần sau Factory Reset (Khôi Phục Cài Đặt Gốc) hoặc Display Reset (Khôi phục cài đặt hiển thị).</p> |
| Multi-Monitor Sync (Đồng Bộ Hóa Đa Màn Hình) | Cho phép đa màn hình Daisy Chained thông qua DP được đồng bộ hóa các cài đặt OSD sau trong nền: Brightness (Độ sáng) , Contrast (Độ tương phản) , Preset Modes (Chế Độ Cài Đặt Trước) , Color Temp. (Nhiệt Độ Màu) , Custom Color (Màu Tùy Chỉnh) , Hue (Màu sắc) , Saturation (Độ bão hòa) , Response Time (Thời Gian Phản Hồi) , và Sharpness (Độ Nét) . Xem Đồng Bộ Hóa Đa Màn Hình (MMS) để biết thêm chi tiết. |
| Reset Display (Cài Đặt Lại Hiển Thị) | Nhấn Cần điều khiển để đặt lại tất cả cài đặt trong menu Display (Hiển Thị) về giá trị cài đặt gốc. |





USB (chỉ U2422HE)

Cho phép bạn chỉ định cổng USB kết nối máy tính với các tín hiệu đầu vào (DP, HDMI), do đó, cổng USB kết nối thiết bị ngoại vi của màn hình có thể được dùng bằng các tín hiệu đầu vào hiện tại khi kết nối máy tính với một trong các cổng kết nối với máy tính. Khi bạn chỉ sử dụng một cổng kết nối với máy tính, thì cổng kết nối với máy tính đó sẽ hoạt động.

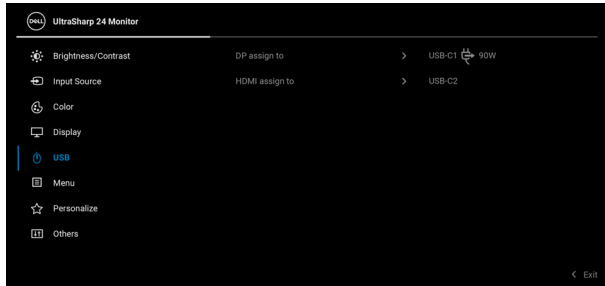

CHÚ Ý: Để tránh hư hỏng hoặc mất mát dữ liệu, trước khi thay đổi các USB kết nối với máy tính, đảm bảo không có thiết bị lưu trữ USB nào đang được sử dụng bởi máy tính kết nối với cổng USB kết nối thiết bị ngoại vi của màn hình.





Menu

Chọn tùy chọn này để điều chỉnh các cài đặt của OSD, chẳng hạn như, các ngôn ngữ của OSD, số thời gian menu vẫn còn trên màn hình, và vân vân.

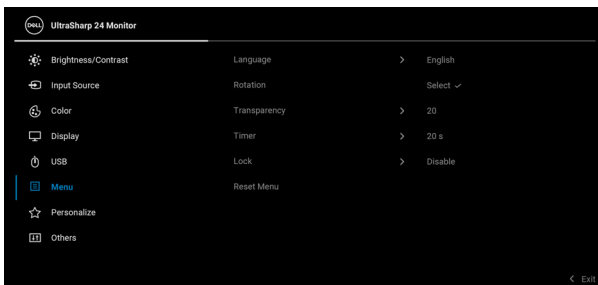

Language (Ngôn ngữ)

Đặt màn hình hiển thị OSD về một trong tám ngôn ngữ (Tiếng Anh, Tây Ban Nha, Pháp, Đức, Bồ Đào Nha, Nga, Tiếng Trung Quốc, hoặc Nhật Bản).

Rotation (Xoay)

Nhấn Cần điều khiển để xoay OSD và màn hình 0/90/180/270 độ.

Bạn có thể điều chỉnh menu theo độ xoay màn hình của bạn.

Transparency (Độ trong suốt)

Chọn tùy chọn này để thay đổi độ trong suốt của menu bằng cách di chuyển Cần điều khiển **lên** hoặc **xuống** (Phạm vi: 0 - 100).

Timer (Hẹn giờ)

Đặt độ dài thời gian OSD sẽ vẫn hoạt động sau khi bạn nhấn nút lần cuối.

Di chuyển Cần điều khiển **lên** hoặc **xuống** để điều chỉnh thanh trượt với mức tăng là 1 giây, từ 5 đến 60 giây.



Lock (Khóa)

Khi các nút điều khiển trên màn hình bị khóa, bạn có thể ngăn mọi người truy cập vào phần điều khiển. Nó cũng ngăn chặn việc ngẫu nhiên kích hoạt nhiều màn hình ở thiết lập cạnh nhau.

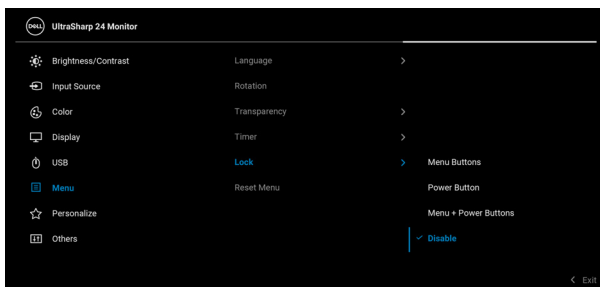

- **Menu Buttons (Nút Menu):** Mọi chức năng của Cần điều khiển đều bị khóa và người dùng không thể truy cập.
- **Power Button (Nút Nguồn):** Chỉ **Nút Nguồn** bị khóa và người dùng không thể truy cập.
- **Menu + Power Buttons (Nút Menu + Nguồn):** Cả Cần điều khiển và **Nút Nguồn** đều bị khóa và người dùng không thể truy cập.

Cài đặt mặc định là **Disable (Tắt)**.

Cách khóa khác [với các nút chức năng/Menu]: Bạn cũng có thể nhấn và giữ Cần điều khiển **lên** hoặc **xuống** hoặc **sang trái** hoặc **sang phải** trong 4 giây để đặt các tùy chọn khóa.

CHÚ Ý: Để mở khóa (các) nút, hãy nhấn và giữ Cần điều khiển **lên** hoặc **xuống** hoặc **sang trái** hoặc **sang phải** trong 4 giây.

Reset Menu (Đặt Lại Menu)

Nhấn Cần điều khiển để đặt lại tất cả cài đặt trong menu **Menu** về giá trị cài đặt gốc.





Personalize (Cá nhân hóa) Đối với U2422H/U2422HX:

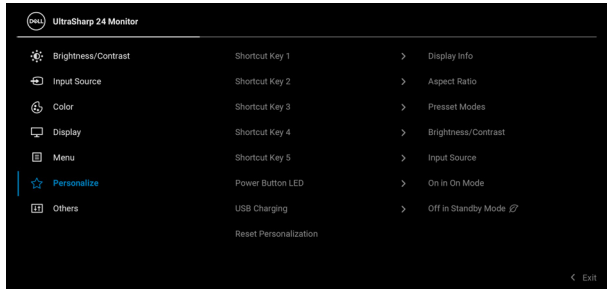

Đối với U2422HE:

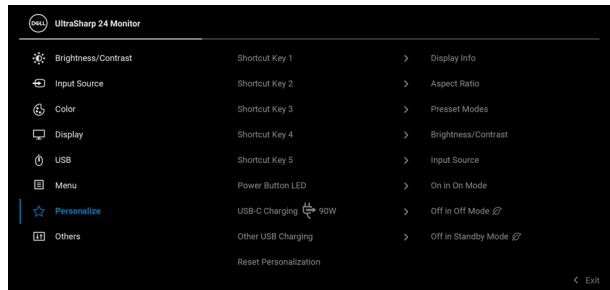

Shortcut Key 1 (Phím tắt 1)

Shortcut Key 2 (Phím tắt 2)

Shortcut Key 3 (Phím tắt 3)

Shortcut Key 4 (Phím tắt 4)

Shortcut Key 5 (Phím tắt 5)

Cho phép bạn chọn một tính năng từ **Preset Modes (Chế Độ Cài Đặt Trước)**, **Brightness/Contrast (Độ sáng/Độ tương phản)**, **Input Source (Nguồn Đầu Vào)**, **Aspect Ratio (Tỷ Lệ Khung Hình)**, **Rotation (Xoay)**, hoặc **Display Info (Thông tin hiển thị)** và đặt làm phím tắt.



| | |
|---|---|
| Power Button LED (Đèn LED Nút Nguồn) | Cho phép bạn đặt Bật hoặc Tắt đèn LED nguồn để tiết kiệm năng lượng. |
| USB Charging (Sạc USB) (chỉ U2422H/ U2422HX) | Cho phép bạn bật hoặc tắt chức năng sạc cổng kết nối thiết bị ngoại vi USB Type-A và USB-C trong chế độ chờ màn hình. |
| USB-C Charging 60W (Sạc USB-C 60W) (chỉ U2422HE) | Cho phép bạn bật hoặc tắt chức năng Always On USB Type-C Charging (Luôn bật sạc USB-C) trong chế độ Tắt nguồn màn hình. Khi bật chức năng này, bạn sẽ có thể sạc máy tính xách tay hoặc thiết bị di động qua cáp USB-C ngay cả khi màn hình tắt. |
| Other USB Charging (Sạc USB khác) (chỉ U2422HE) | Cho phép bạn bật hoặc tắt chức năng sạc cổng kết nối thiết bị ngoại vi USB Type-A và USB-C trong chế độ chờ màn hình. Khi chức năng này được bật, bạn sẽ có thể sạc các thiết bị di động của mình thông qua cáp USB-A ngay cả khi màn hình đã tắt. CHÚ Ý: Tùy chọn này chỉ khả dụng khi rút cáp USB-C (Cổng kết nối máy tính). Nếu cáp USB-C được kết nối, Other USB Charging (Sạc USB khác) tuân theo trạng thái nguồn cắm USB và không thể truy cập tùy chọn này. |
| Reset Personalization (Đặt lại Cá nhân hóa) | Nhấn Cần điều khiển để đặt lại tất cả các cài đặt dưới menu Personalize (Cá nhân hóa) về giá trị cài đặt gốc. |





Others (Khác)

Chọn tùy chọn này để điều chỉnh cài đặt OSD, như DDC/CI, LCD Conditioning (Điều Tiết LCD), và v.v.

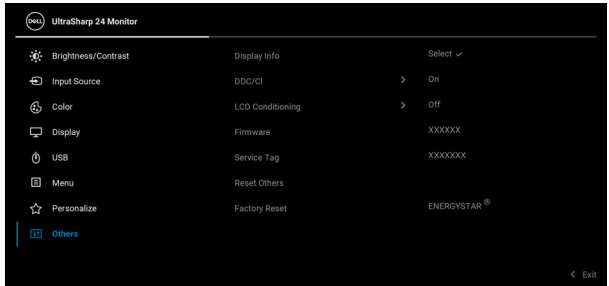

Display Info (Thông tin hiển thị)

Nhấn Cần điều khiển để hiển thị các cài đặt hiện tại của màn hình.

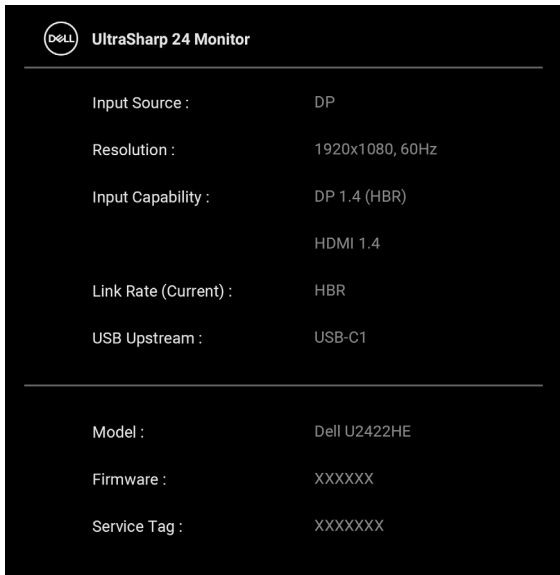

DDC/CI

DDC/CI (Kênh Dữ Liệu Hiển Thị/Giao Diện Lệnh) cho phép bạn giám sát các thông số màn hình (độ sáng, cân bằng màu, và vv) có thể được điều chỉnh qua phần mềm trên máy tính của bạn. Bạn có thể tắt tính năng này bằng cách chọn **Off (Tắt)**. Bật tính năng này để có trải nghiệm người dùng tốt nhất và có hiệu suất tối ưu cho màn hình của bạn.

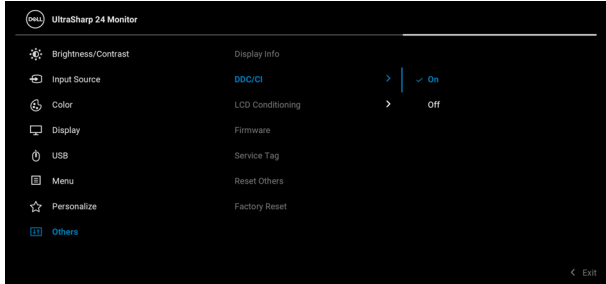

LCD Conditioning (Điều Tiết LCD)

Giúp giảm bớt hiện tượng lưu ảnh. Tùy thuộc vào mức độ của hiện tượng lưu ảnh, chương trình có thể mất một lúc để chạy. Bạn có thể bật tính năng này bằng cách chọn **On (Bật)**.

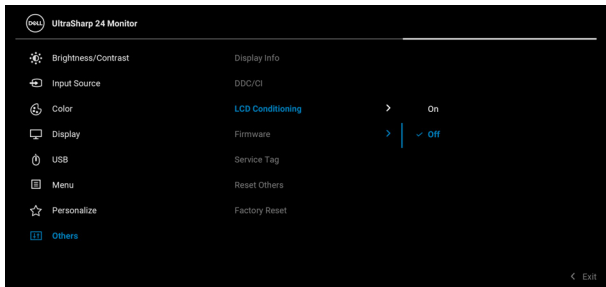

Firmware (Phần mềm) Hiển thị phần mềm vi chương trình của màn hình.

Service Tag (Thẻ dịch vụ) Hiển thị thẻ dịch vụ của màn hình. Chuỗi này được yêu cầu khi bạn cần hỗ trợ qua điện thoại, kiểm tra tình trạng bảo hành, cập nhật trình điều khiển trên trang web của Dell, v.v.

Reset Others (Đặt lại khác) Nhấn Cần điều khiển để đặt lại tất cả các cài đặt trong menu **Others (Khác)** về giá trị cài đặt gốc.

Factory Reset (Khôi Phục Cài Đặt Gốc) Khôi phục các giá trị đặt sẵn về cài đặt mặc định của nhà máy. Đây cũng là các cài đặt về kiểm tra ENERGY STAR®.

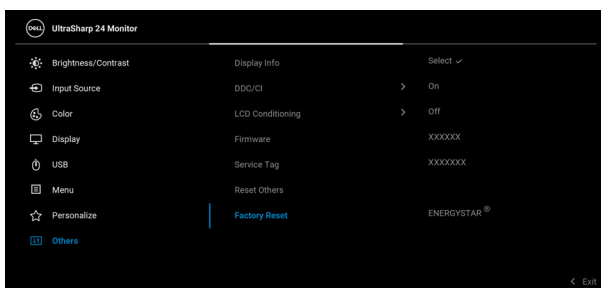

Thông Báo OSD

Cài đặt ban đầu

Khi **Factory Reset (Khôi Phục Cài Đặt Gốc)** được chọn, thông báo sau sẽ xuất hiện:

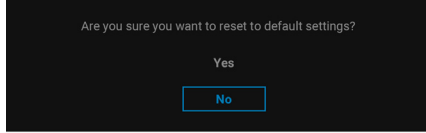

Khi **Yes (Có)** được chọn, thông báo sau sẽ xuất hiện:
Đối với U2422H/U2422HX:

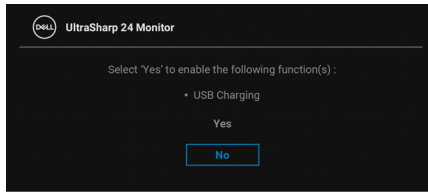

Đối với U2422HE:

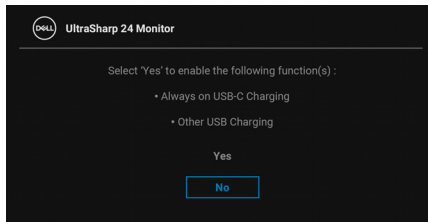

Thông Báo Cảnh Báo OSD

Khi màn hình không hỗ trợ chế độ độ phân giải cụ thể nào đó, bạn sẽ thấy có thông báo sau:

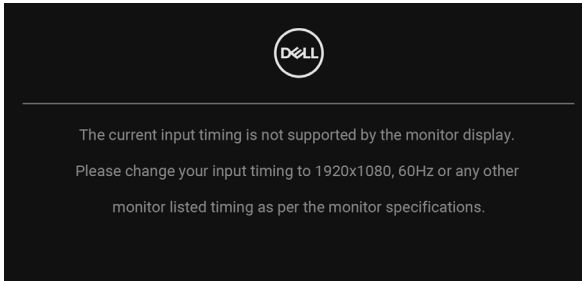

Điều này có nghĩa là màn hình không thể đồng bộ với các tín hiệu mà nó nhận được từ máy tính. Xem [Thông Số Màn Hình](#) để biết phạm vi tần số ngang và dọc mà màn hình này có thể xử lý được. Chế độ đề xuất là 1920 x 1080.

CHÚ Ý: Thông báo này có thể hơi khác tùy theo tín hiệu đầu vào được kết nối.

Bạn sẽ thấy thông báo sau trước khi chức năng **DDC/CI** bị tắt:

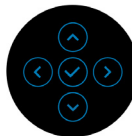
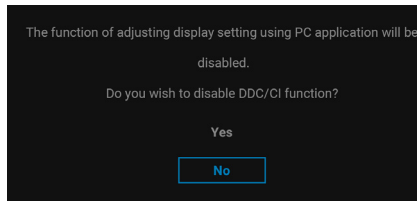

Khi bạn điều chỉnh mức **Brightness (Độ sáng)** lần đầu, thông báo sau xuất hiện:

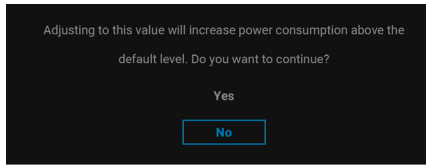

CHÚ Ý: Nếu bạn chọn Yes (Có), thông báo sẽ không xuất hiện vào lần tới khi bạn có ý định thay đổi cài đặt **Brightness (Độ sáng)**.

Khi bạn thay đổi cài đặt mặc định của các tính năng tiết kiệm năng lượng lần đầu tiên, chẳng hạn như **USB-C Charging 90W (Sạc USB-C 90W)** (chỉ U2422HE), **Other USB Charging (Sạc USB khác)** (chỉ U2422HE), hoặc **USB Charging (Sạc USB)** (chỉ U2422H/U2422HX), thông báo sau xuất hiện:

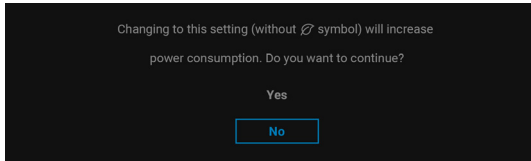

CHÚ Ý: Nếu bạn chọn Yes (Có) cho một trong các tính năng được đề cập ở trên, thông báo sẽ không xuất hiện vào lần tới khi bạn có ý định thay đổi cài đặt của các tính năng này. Khi bạn khôi phục cài đặt gốc, thông báo đó sẽ lại xuất hiện.



Bạn sẽ thấy thông báo sau trước khi chức năng **Lock (Khóa)** được kích hoạt:

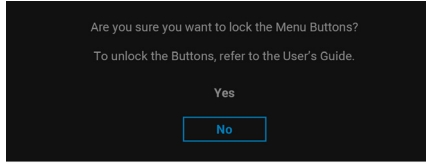

CHÚ Ý: Thông báo này có thể hơi khác tùy theo thiết lập được chọn. Khi màn hình vào chế độ Chờ, thông báo sau sẽ xuất hiện:

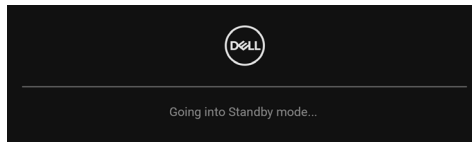

Bật máy tính và đánh thức màn hình để truy cập lại vào [OSD](#).

CHÚ Ý: Thông báo này có thể hơi khác tùy theo tín hiệu đầu vào được kết nối.

OSD chỉ hoạt động trong chế độ hoạt động bình thường. Nếu bạn nhấn bất kỳ nút nào ngoại trừ **Nút Nguồn** trong Chế độ chờ, thông báo sau sẽ xuất hiện tùy thuộc vào đầu vào được chọn:

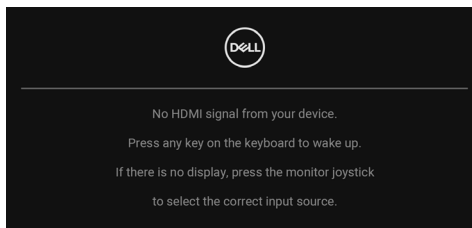

CHÚ Ý: Thông báo này có thể hơi khác tùy theo tín hiệu đầu vào được kết nối.



Bật máy tính và màn hình để truy cập lại vào [OSD](#).

CHÚ Ý: Thông báo này có thể hơi khác tùy theo tín hiệu đầu vào được kết nối.

Nếu đầu vào USB-C (chỉ U2422HE), DisplayPort, hoặc HDMI được chọn và cáp tương ứng không được kết nối, một hộp thoại nổi như hình dưới đây sẽ xuất hiện.

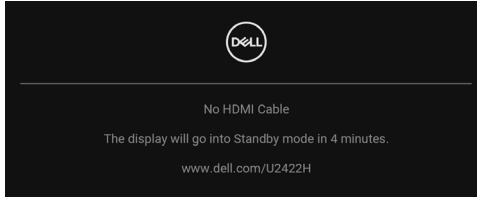

CHÚ Ý: Thông báo này có thể hơi khác tùy theo tín hiệu đầu vào được kết nối.

Đối với U2422HE, Khi màn hình ở dưới đầu vào DP/HDMI và cáp USB-C được kết nối với máy tính xách tay hỗ trợ Chế độ thay thế DP, nếu [Auto Select for USB-C \(Tự Động Chọn cho USB-C\)](#) (chỉ U2422HE) được bật, thông báo sau sẽ xuất hiện:

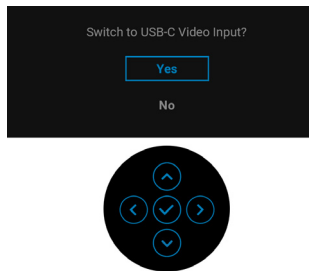

Xem [Khắc phục sự cố](#) để biết thêm thông tin.



Cài đặt công tắc KVM (chỉ U2422HE)

Công tắc KVM tích hợp cho phép bạn điều khiển tối đa 2 máy tính từ một bộ bàn phím và chuột được kết nối với màn hình.

- a. Khi kết nối **HDMI + USB-C2** với máy tính 1 và **DP + USB-C1** ⇨ **90W** với máy tính 2:

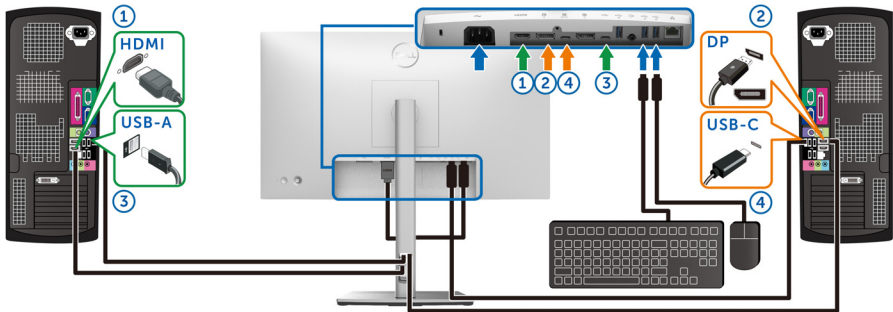

CHÚ Ý: Kết nối USB Type-C hiện chỉ hỗ trợ truyền dữ liệu.

Đảm bảo rằng **USB** dành cho **HDMI** được chỉ định cho **USB-C2** và **DP** được chỉ định cho **USB-C1** ⇨ **90W**.



b. Khi kết nối **HDMI + USB-C2** với máy tính 1 và **USB-C 90W** và máy tính 2:

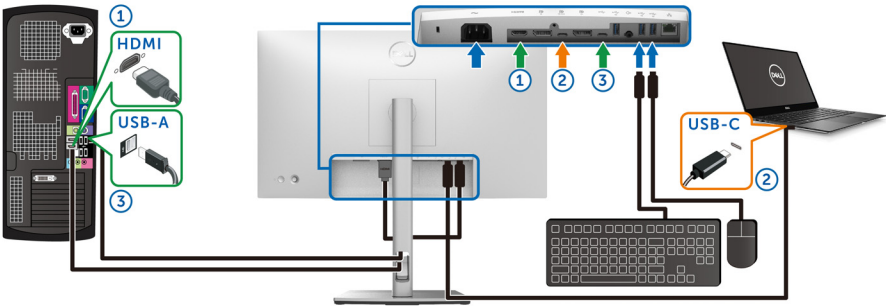

CHÚ Ý: Kết nối USB-C hiện hỗ trợ truyền video và truyền dữ liệu.
Đảm bảo rằng USB dành cho HDMI được chỉ định cho USB-C2.

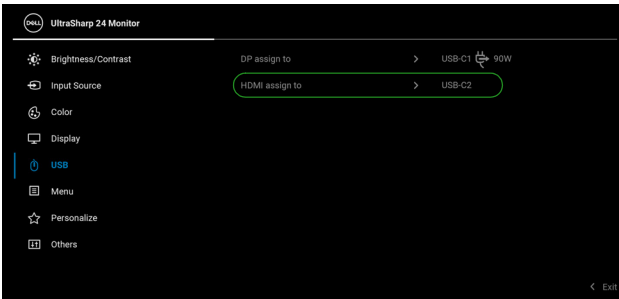

CHÚ Ý: Do cổng kết nối với máy tính USB-C ^{DP} hỗ trợ Chế độ thay thế DisplayPort, không cần thiết phải cài đặt USB cho USB-C 90W.

CHÚ Ý: Khi kết nối với các nguồn đầu vào video khác không được thể hiện ở trên, hãy làm theo cùng một phương pháp để thực hiện cài đặt chính xác cho USB để ghép nối các cổng.



Cài đặt Auto KVM (chỉ U2422HE)

Bạn có thể làm theo hướng dẫn bên dưới để thiết lập Auto KVM cho màn hình:

1. Đảm bảo rằng **Auto Select (Tự Động Chọn)** đang là **On (Bật)** và **Auto Select for USB-C 90W (Tự Động Chọn cho USB-C 90W)** là **Yes (Có)**.

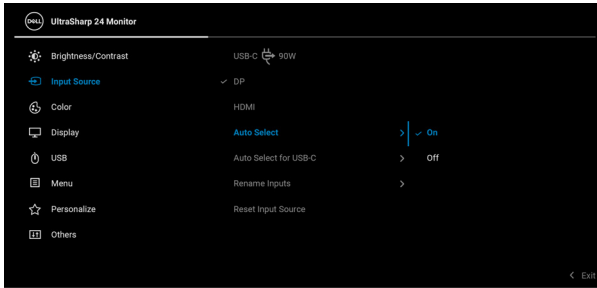

- Đảm bảo các cổng USB và đầu vào video tương ứng được ghép nối với nhau.



CHÚ Ý: Đối với kết nối USB-C 90W, không cần có thêm cài đặt nào khác.

Cài Đặt Độ Phân Giải Tối Đa

Để đặt độ phân giải tối đa cho màn hình:

Trong Windows[®] 7, Windows[®] 8, và Windows[®] 8.1:

- Chỉ với Windows[®] 8 và Windows[®] 8.1, chọn ô Màn hình nền để chuyển sang màn hình nền cổ điển.
- Nhấp chuột phải vào màn hình nền, nhấp **Độ Phân Giải Màn Hình**.
- Nhấp vào danh sách thả xuống của **Độ Phân Giải Màn Hình** và chọn **1920 x 1080**.
- Nhấp vào **OK**.

Trong Windows[®] 10:

- Nhấp chuột phải vào màn hình nền, nhấp **Cài đặt màn hình**.
- Nhấp vào **Thiết lập hiển thị nâng cao**.
- Nhấp vào danh sách thả xuống của **Độ phân giải** và chọn **1920 x 1080**.
- Nhấp vào **Áp dụng**.

Nếu bạn không nhìn thấy 1920 x 1080 như tùy chọn, bạn có thể cần phải cập nhật trình điều khiển đồ họa của bạn. Tùy thuộc vào máy tính của bạn, hãy hoàn thành một trong các bước sau đây:



Nếu bạn có máy tính để bàn hoặc máy tính xách tay Dell:

- Truy cập <http://www.dell.com/support>, nhập thẻ dịch vụ, và tải về trình điều khiển mới nhất cho cạc đồ họa của bạn.

Nếu máy tính của bạn không phải là máy Dell (di động hoặc để bàn):

- Đi đến trang web hỗ trợ cho máy tính của bạn và tải về các trình điều khiển đồ họa mới nhất.
- Đi đến trang web cạc đồ họa của bạn và tải về các trình điều khiển đồ họa mới nhất.

Đồng Bộ Hóa Đa Màn Hình (MMS)

Đồng Bộ Hóa Đa Màn Hình cho phép nhiều màn hình được liên kết với nhau thông qua DisplayPort để đồng bộ hóa một nhóm cài đặt OSD được xác định trước trong nền.

Một tùy chọn OSD, **Multi-Monitor Sync (Đồng Bộ Hóa Đa Màn Hình)**, trong Menu Display (Hiển Thị) cho phép người dùng bật/tắt đồng bộ hóa.

 **CHÚ Ý: MMS không hỗ trợ với cổng HDMI.**

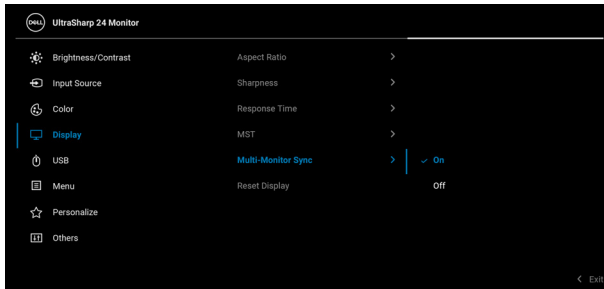

Khi MST Màn hình 1 được đặt thành **On (Bật)** lần đầu tiên (Ví dụ, trong khi kết nối Màn hình 2), MMS sẽ được đặt thành **On (Bật)**.

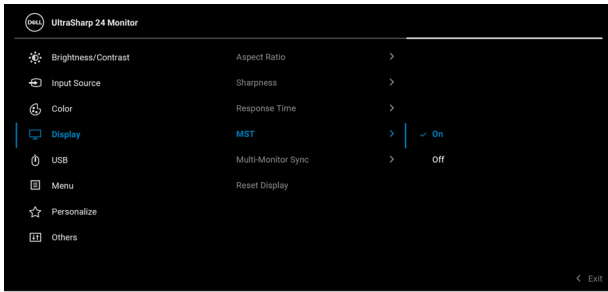

CHÚ Ý: Cài đặt OSD dưới đây sẽ được đồng bộ hóa: **Brightness (Độ sáng)**, **Contrast (Độ tương phản)**, **Preset Modes (Chế Độ Cài Đặt Trước)**, **Color Temp. (Nhiệt Độ Màu)**, **Custom Color (Màu Tùy Chính) (Độ tăng RGB)**, **Hue (Màu sắc) (Chế độ Movie (Phim), Game (Trò chơi))**, **Saturation (Độ bão hòa) (Chế độ Movie (Phim), Game (Trò chơi))**, **Response Time (Thời Gian Phản Hồi)** và **Sharpness (Độ Nét)**.

Cài đặt Đồng Bộ Hóa Đa Màn Hình (MMS)

Trong khi bật nguồn ban đầu hoặc kết nối màn hình mới, đồng bộ hóa cài đặt người dùng chỉ bắt đầu nếu MMS là **On (Bật)**. Tất cả các màn hình phải đồng bộ hóa cài đặt từ Màn hình 1.

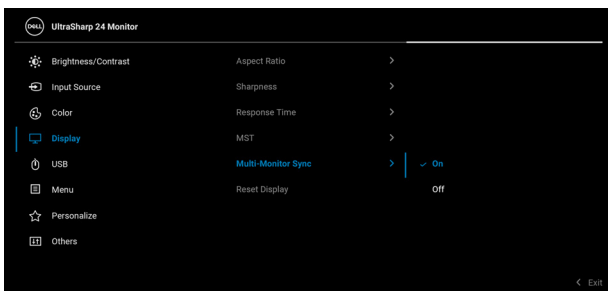

Sau lần đồng bộ hóa đầu tiên, quá trình đồng bộ hóa tiếp theo được điều chỉnh bởi các thay đổi đối với nhóm cài đặt OSD được xác định trước từ bất kỳ nút nào trong chuỗi. Bất kỳ nút nào cũng có thể bắt đầu các thay đổi kết nối thiết bị ngoại vi và kết nối máy tính.

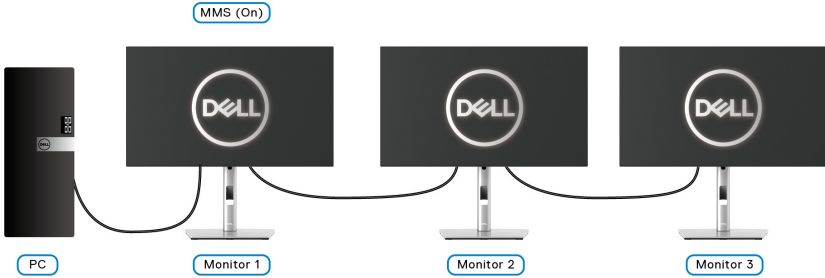

Khắc phục sự cố

⚠ CẢNH BÁO: Trước khi bắt đầu bất kỳ quy trình nào trong phần này, hãy làm theo [Hướng dẫn về an toàn](#).

Tự kiểm tra

Màn hình của bạn có tính năng tự kiểm tra cho phép bạn kiểm tra xem màn hình của bạn có hoạt động tốt hay không. Nếu màn hình và máy tính của bạn được kết nối đúng cách nhưng màn hình vẫn tối, chạy tự kiểm tra màn hình bằng cách thực hiện các bước sau:

1. Tắt cả máy tính và màn hình.
2. Ngắt kết nối cáp video khỏi phía sau máy tính.
3. Bật màn hình.

Hộp thoại nổi sẽ xuất hiện trên màn hình (trên nền đen), nếu màn hình không nhận biết được tín hiệu video và đang hoạt động tốt. Trong khi ở chế độ tự kiểm tra, đèn LED vẫn có màu trắng. Ngoài ra, tùy thuộc vào đầu vào được chọn, một trong các hộp thoại được hiển thị dưới đây sẽ tiếp tục cuộn qua màn hình.

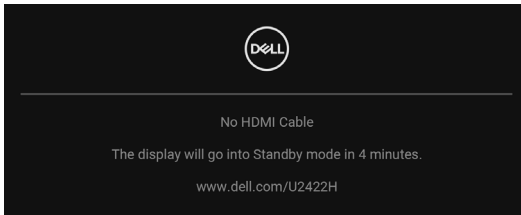

✍ CHÚ Ý: Thông báo này có thể hơi khác tùy theo tín hiệu đầu vào được kết nối.

4. Hộp này cũng xuất hiện trong khi hệ thống hoạt động bình thường, nếu cáp video bị ngắt kết nối hoặc bị hỏng.
5. Tắt màn hình của bạn và kết nối lại cáp video; sau đó bật cả máy tính và màn hình.

Nếu màn hình của bạn vẫn trống sau khi đã sử dụng các bước trước đó, hãy kiểm tra bộ điều khiển video và máy tính, do màn hình của bạn vẫn hoạt động tốt.



Menu Khóa/Mở khóa và Chẩn đoán tích hợp

Khóa các nút Nguồn và Cần điều khiển

Bạn có thể khóa các nút Nguồn và Cần điều khiển để ngăn truy cập vào menu OSD và/hoặc tắt nguồn màn hình.

Để khóa các nút:

1. Di chuyển và giữ Cần điều khiển **lên** hoặc **xuống** hoặc **sang trái** hoặc **sang phải** khoảng 4 giây cho đến khi menu bật lên xuất hiện.

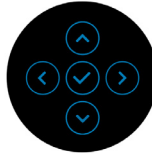
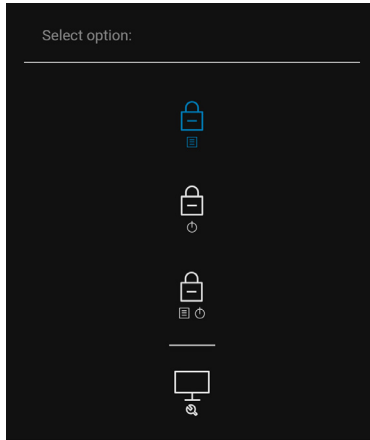

2. Chọn một trong những tùy chọn sau:

- **Menu Buttons (Nút Menu):** Mọi chức năng của Cần điều khiển đều bị khóa và người dùng không thể truy cập.
- **Power Buttons (Nút Nguồn):** Chỉ **Nút Nguồn** bị khóa và người dùng không thể truy cập.
- **Menu + Power Buttons (Nút Menu + Nguồn):** Cả Cần điều khiển và **Nút Nguồn** đều bị khóa và người dùng không thể truy cập.

Để mở khóa (các) nút, hãy nhấn và giữ Cần điều khiển **lên** hoặc **xuống** hoặc **sang trái** hoặc **sang phải** trong 4 giây. Chọn biểu tượng **Mở khóa** để mở khóa (các) nút.



Chẩn đoán tích hợp

Màn hình của bạn có công cụ chẩn đoán tích hợp giúp xác định sự bất thường của màn hình bạn đang gặp phải là do vấn đề của màn hình, hoặc do máy tính và cạc video.

Để chạy chẩn đoán tích hợp:

1. Đảm bảo màn hình sạch sẽ (không có bụi trên bề mặt màn hình).
2. Di chuyển và giữ Cần điều khiển **lên** hoặc **xuống** hoặc **sang trái** hoặc **sang phải** khoảng 4 giây cho đến khi menu bật lên xuất hiện.

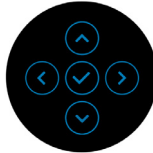
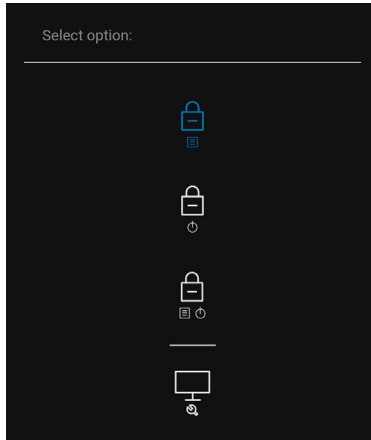

3. Di chuyển Cần điều khiển để làm nổi bật biểu tượng Diagnostics (Chẩn đoán), sau đó nhấn Cần điều khiển và màn hình màu xám xuất hiện.

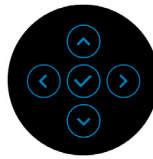
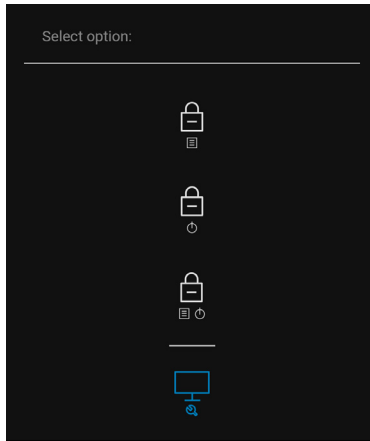

4. Care thận kiểm tra bất thường của màn hình.
5. Di chuyển Cần điều khiển **lên trên**. Màu màn hình đổi sang màu đỏ.
6. Kiểm tra bất thường của màn hình hiển thị.
7. Lặp lại bước 5 và 6 để kiểm tra màn hình hiển thị trong màn hình màu xanh lá cây, xanh dương, đen, trắng và màn hình văn bản.

Việc kiểm tra hoàn tất khi màn hình văn bản xuất hiện. Để thoát, di chuyển Cần điều khiển **lên trên**.



Luôn bật sạc USB-C (chỉ U2422HE)

Màn hình cho phép bạn sạc máy tính xách tay hoặc thiết bị di động qua cáp USB-C ngay cả khi màn hình tắt. Xem [USB-C Charging 90W \(Sạc USB-C 90W\) \(chỉ U2422HE\)](#) để biết thêm thông tin.

Đang cập nhật Vi chương trình Màn hình

Bạn có thể xác minh bản sửa đổi vi chương trình hiện tại trong [Firmware \(Phần mềm\)](#). Nếu điều này không có sẵn, hãy truy cập trang web hỗ trợ tải xuống của Dell để lấy bộ cài ứng dụng mới nhất (**Monitor Firmware Update Utility.exe**) và tham khảo Hướng dẫn sử dụng hướng dẫn cập nhật vi chương trình: www.dell.com/U2422H, www.dell.com/U2422HX hoặc www.dell.com/U2422HE.

Các vấn đề phổ biến

Bảng sau có các thông tin chung về các vấn đề bạn thường gặp phải với màn hình và các giải pháp có thể áp dụng:

| Các Triệu Chứng Thường Gặp | Vấn Đề Bạn Gặp Phải | Giải Pháp Có Thể Áp Dụng |
|---|---------------------|--|
| Không có video/ Đèn LED nguồn tắt | Không có ảnh | <ul style="list-style-type: none">• Đảm bảo cáp video nối màn hình và máy tính được nối chặt và đúng cách.• Đảm bảo ổ cắm điện hoạt động tốt bằng cách sử dụng thiết bị điện khác.• Đảm bảo Nút nguồn được nhấn hết cỡ.• Đảm bảo phải chọn đúng nguồn được chọn qua menu Input Source (Nguồn Đầu Vào). |



| | | |
|------------------------------------|------------------------------------|--|
| Không có video / đèn LED nguồn bật | Không có ảnh hoặc không có độ sáng | <ul style="list-style-type: none"> Tăng điều khiển độ sáng và độ tương phản qua OSD. Tiến hành kiểm tra tính năng tự kiểm tra màn hình. Kiểm tra chân đầu nối cáp video xem có bị cong hoặc hỏng không. Chạy chẩn đoán tích hợp. Đảm bảo phải chọn đúng nguồn vào qua menu Input Source (Nguồn Đầu Vào). |
| Lấy Nét Kém | Hình ảnh bị mờ, lóa hoặc bóng mờ | <ul style="list-style-type: none"> Bỏ các cáp video nối dài. Đặt lại màn hình về cài đặt gốc. Thay đổi độ phân giải video về đúng tỷ lệ khung hình. |
| Video bị rung/động | Ảnh lượn sóng hoặc chuyển động nhẹ | <ul style="list-style-type: none"> Đặt lại màn hình về cài đặt gốc. Kiểm tra các yếu tố môi trường. Đặt lại vị trí màn hình và thử ở phòng khác. |
| Thiếu Điểm Ảnh | Màn hình LCD có các đốm | <ul style="list-style-type: none"> Tắt-bật lại nguồn. Điểm ảnh mà bị tắt vĩnh viễn là khiếm khuyết tự nhiên có thể xảy ra trong công nghệ LCD. Để biết thêm thông tin về Chính Sách Điểm Ảnh Và Chất Lượng Màn Hình Dell, xem trang web Hỗ trợ Dell tại: http://www.dell.com/pixelguidelines. |
| Điểm ảnh bị b ám | Màn hình LCD có các đốm sáng | <ul style="list-style-type: none"> Tắt-bật lại nguồn. Điểm ảnh mà bị tắt vĩnh viễn là khiếm khuyết tự nhiên có thể xảy ra trong công nghệ LCD. Để biết thêm thông tin về Chính Sách Điểm Ảnh Và Chất Lượng Màn Hình Dell, xem trang web Hỗ trợ Dell tại: http://www.dell.com/pixelguidelines. |



| | | |
|----------------------------------|--|--|
| Vấn Đề Về Độ Sáng | Ảnh mờ hoặc quá sáng | <ul style="list-style-type: none"> • Đặt lại màn hình về cài đặt gốc. • Điều chỉnh điều khiển độ sáng và độ tương phản qua OSD. |
| Méo Hình | Màn hình không được cân giữa chính xác | <ul style="list-style-type: none"> • Đặt lại màn hình về cài đặt gốc. |
| Đường Kẻ Ngang/Dọc | Màn hình có một hoặc nhiều đường kẻ | <ul style="list-style-type: none"> • Đặt lại màn hình về cài đặt gốc. • Tiến hành kiểm tra tính năng tự kiểm tra màn hình và xác định xem các đường kẻ này có trong chế độ tự kiểm tra không. • Kiểm tra chân đầu nối cáp video xem có bị cong hoặc hỏng không. • Chạy chẩn đoán tích hợp. |
| Vấn Đề Về Đồng Bộ | Màn hình bị xô lệch hoặc có vẻ như bị rách | <ul style="list-style-type: none"> • Đặt lại màn hình về cài đặt gốc. • Tiến hành kiểm tra tính năng tự kiểm tra màn hình để xác định xem màn hình xô lệch có xuất hiện trong chế độ tự kiểm tra không. • Kiểm tra chân đầu nối cáp video xem có bị cong hoặc hỏng không. • Khởi động lại máy tính trong chế độ an toàn. |
| Các Vấn Đề Liên Quan Đến An Toàn | Dấu hiệu có thể nhìn thấy khói hoặc lửa | <ul style="list-style-type: none"> • Không thực hiện bất kỳ bước xử lý sự cố nào. • Liên hệ với Dell ngay. |
| Các Vấn Đề Chập Chờn | Chập chờn khi bật và tắt màn hình | <ul style="list-style-type: none"> • Đảm bảo cáp video nối màn hình và máy tính được nối chặt và đúng cách. • Đặt lại màn hình về cài đặt gốc. • Tiến hành kiểm tra tính năng tự kiểm tra màn hình để xác định xem các vấn đề chập chờn có xuất hiện trong chế độ tự kiểm tra không. |





| | | |
|---|--|--|
| Thiếu Màu | Ảnh thị thiếu màu | <ul style="list-style-type: none"> Tiến hành kiểm tra tính năng tự kiểm tra màn hình. Đảm bảo cáp video nối màn hình và máy tính được nối chặt và đúng cách. Kiểm tra chân đầu nối cáp video xem có bị cong hoặc hỏng không. |
| Sai Màu | Màu ảnh không tốt | <ul style="list-style-type: none"> Thử Preset Modes (Chế Độ Cài Đặt Trước) khác trong OSD cài đặt Color (Màu). Điều chỉnh giá trị R/G/B trong Custom Color (Màu Tùy Chỉnh) trong OSD cài đặt Color (Màu). Thay đổi Input Color Format (Định Dạng Màu Đầu Vào) sang RGB hoặc YCbCr/YPbPr trong OSD Color Settings (Cài đặt Màu). Chạy chẩn đoán tích hợp. |
| Lưu ảnh từ ảnh tĩnh còn lại trên màn hình trong một thời gian dài | Bóng mờ từ ảnh tĩnh hiển thị xuất hiện trên màn hình | <ul style="list-style-type: none"> Đặt màn hình sang tắt khi màn hình có thời gian không hoạt động sau vài phút. Có thể điều chỉnh trong phần Tùy chọn nguồn của máy Windows hoặc Tiết kiệm Năng lượng của máy Mac. Ngoài ra, sử dụng bộ bảo vệ màn hình tự động thay đổi. |

Vấn Đề Cụ Thể Theo Sản Phẩm

| Các Triệu Chứng Thường Gặp | Vấn Đề Bạn Gặp Phải | Giải Pháp Có Thể Áp Dụng |
|----------------------------|---|---|
| Hình ảnh màn hình quá nhỏ | Hình ảnh được căn giữa vào màn hình, nhưng không phủ khắp khu vực xem | <ul style="list-style-type: none"> Kiểm tra cài đặt Aspect Ratio (Tỷ Lệ Khung Hình) trong OSD menu Display (Hiển Thị). Đặt lại màn hình về cài đặt gốc. |



| | | |
|--|--|--|
| Không thể điều chỉnh màn hình với các nút trên bảng điều khiển phía trước | OSD không xuất hiện trên màn hình | <ul style="list-style-type: none"> Tắt màn hình, rút dây nguồn, cắm lại, rồi bật lại màn hình. Kiểm tra xem menu OSD có bị khóa không. Nếu có, nhấn và giữ nút chức năng/Menu cạnh Nút Nguồn trong 4 giây để mở khóa (để biết thêm thông tin, xem Lock (Khóa)). |
| Không có Tín Hiệu Vào khi nhấn các điều khiển người dùng | Không có hình ảnh, đèn LED sáng trắng | <ul style="list-style-type: none"> Kiểm tra nguồn tín hiệu. Đảm bảo máy tính không ở chế độ chờ bằng cách di chuyển chuột hoặc nhấn phím bất kỳ trên bàn phím. Kiểm tra xem cáp tín hiệu có được cắm đúng không. Cắm lại cáp tín hiệu nếu cần. Khởi động lại máy tính hoặc đầu video. |
| Hình ảnh không lấp đầy toàn bộ màn hình | Hình ảnh không lấp đầy chiều cao hoặc chiều rộng của màn hình | <ul style="list-style-type: none"> Do các định dạng video khác nhau (tỷ lệ khung hình) của đĩa DVD, màn hình có thể hiển thị toàn màn hình. Chạy chẩn đoán tích hợp. |
| Không có video ở cổng HDMI  / DisplayPort  | Khi kết nối với một số thiết bị dongle/ thiết bị kết nối ở cổng, không có video khi rút / cắm cáp Thunderbolt khỏi máy tính xách tay | <ul style="list-style-type: none"> Rút phích cắm cáp HDMI/ DisplayPort khỏi thiết bị dongle/ thiết bị kết nối, sau đó cắm cáp Thunderbolt vào máy tính xách tay. Cắm cáp HDMI /DisplayPort sau 7 giây. |
| Không có video ở cổng USB-C  (chỉ U2422HE) | Khi kết nối với một số thiết bị dongle/ thiết bị kết nối ở cổng, không có video khi rút / cắm cáp Thunderbolt khỏi máy tính xách tay | <ul style="list-style-type: none"> Rút cáp USB-C ra khỏi thiết bị dongle/thiết bị kết nối, sau đó cắm cáp Thunderbolt vào máy tính xách tay. Cắm cáp USB-C sau 7 giây. |



Vấn Đề Cụ Thể Với Cổng Kết Nối Đa Dụng (USB)

| Các Triệu Chứng Thường Gặp | Vấn Đề Bạn Gặp Phải | Giải Pháp Có Thể Áp Dụng |
|---|--|---|
| Cổng USB không hoạt động | Thiết bị ngoại vi USB không hoạt động | <ul style="list-style-type: none">• Kiểm tra để màn hình của bạn đã được bật.• Kết nối lại cáp kết nối máy tính vào máy tính.• Kết nối các thiết bị ngoại vi USB (kết nối thiết bị ngoại vi).• Tắt rồi bật lại màn hình.• Khởi động lại máy tính.• Một số thiết bị USB như ổ HDD di động gắn ngoài đòi hỏi có dòng điện cao hơn; kết nối thiết bị trực tiếp vào hệ thống máy tính. |
| Cổng USB-C không cung cấp điện (chỉ U2422HE) | Không thể nạp nguồn cho thiết bị ngoại vi USB | <ul style="list-style-type: none">• Kiểm tra để thiết bị kết nối tuân thủ với thông số kỹ thuật của USB-C. Cổng USB-C hỗ trợ USB 3.2 Gen2 và đầu ra 90 W.• Kiểm tra để đảm bảo rằng bạn sử dụng cáp USB-C đi kèm với màn hình của bạn. |
| Kết nối USB 10 Gbps (USB 3.2 Gen2) siêu nhanh bị chậm | Thiết bị USB 10 Gbps (USB 3.2 Gen2) siêu nhanh hoạt động chậm hoặc không hoạt động | <ul style="list-style-type: none">• Kiểm tra xem máy tính của bạn có tương thích với USB 10 Gbps (USB 3.2 Gen2) siêu nhanh không.• Một số máy tính có các cổng USB 3.2, USB 2.0 và USB 1.1. Đảm bảo sử dụng đúng cổng USB.• Kết nối lại cáp kết nối máy tính vào máy tính.• Kết nối các thiết bị ngoại vi USB (kết nối thiết bị ngoại vi).• Khởi động lại máy tính. |



Thiết bị ngoại vi USB không dây ngừng làm việc khi có thiết bị USB 3.2 được cắm vào

Thiết bị ngoại vi USB không dây đáp ứng chậm hoặc chỉ hoạt động nếu giảm khoảng cách giữa nó và bộ thu của nó

- Tăng khoảng cách giữa các thiết bị ngoại vi USB 3.2 và bộ nhận USB không dây.
 - Đặt bộ thu USB không dây của bạn càng gần các thiết bị ngoại vi USB không dây càng tốt.
 - Sử dụng cáp USB mở rộng để đặt bộ tiếp nhận USB không dây càng xa cổng USB 3.2 càng tốt.
-



Phụ lục

CẢNH BÁO: Hướng dẫn về an toàn

⚠ CẢNH BÁO: Sử dụng điều khiển, điều chỉnh, hoặc các bước ngoài những nội dung được quy định trong tài liệu này có thể dẫn đến bị điện giật, nguy cơ về điện, và/hoặc các mối nguy hiểm cơ học khác.

Để biết thông tin về hướng dẫn an toàn, xem Thông tin về an toàn, Môi trường và Quy định (SERI).

Thông Báo FCC (chỉ dành cho Hoa Kỳ) Và Thông Tin Quy Định Khác

Đối với các thông báo FCC và thông tin quy định khác, vui lòng xem trang web tuân thủ quy định tại www.dell.com/regulatory_compliance.

Liên hệ với Dell

Đối với khách hàng ở Hoa Kỳ, gọi 800-WWW-DELL (800-999-3355).

✍ CHÚ Ý: Nếu bạn không có kết nối Internet, bạn có thể tìm thông tin liên lạc trên hóa đơn mua hàng, phiếu đóng gói, hóa đơn, hoặc danh mục sản phẩm Dell.

Dell cung cấp một số lựa chọn dịch vụ và hỗ trợ qua điện thoại và trực tuyến. Sự sẵn có thay đổi theo quốc gia và sản phẩm, và một số dịch vụ có thể không có trong khu vực của bạn.

- Hỗ trợ kỹ thuật trực tuyến — www.dell.com/support/monitors
- Liên hệ với Dell — www.dell.com/contactdell

Cơ Sở Dữ Liệu Bằng Thông Tin Sản Phẩm và Nhãn Năng Lượng của Sản Phẩm EU

U2422H: <https://eprel.ec.europa.eu/qr/414164>

U2422H WOST: <https://eprel.ec.europa.eu/qr/419925>

U2422HE: <https://eprel.ec.europa.eu/qr/414161>

