

Dell UltraSharp 24-beeldscherm - U2422H/U2422HX/U2422HE

Gebruikershandleiding

Model: U2422H/U2422HX/U2422HE
Wettelijk model: U2422Hb/U2422HEb





OPMERKING: Een **OPMERKING** geeft belangrijke informatie aan waarmee u de computer beter kunt gebruiken.



PAS OP: Een **PAS OP** geeft aan dat de hardware kan worden beschadigd of gegevens verloren kunnen gaan als de instructies niet worden opgevolgd.



WAARSCHUWING: Een **WAARSCHUWING** geeft aan dat gevaar is voor eigendomsbeschadiging, persoonlijk letsel of zelfs de dood.

Copyright © 2021 Dell Inc. of dochterondernemingen. Alle rechten voorbehouden. Dell, EMC en andere handelsmerken zijn handelsmerken van Dell Inc. of dochterondernemingen. Andere handelsmerken kunnen handelsmerken zijn van de betreffende eigenaren.

2021 - 07

Rev. A02

Inhoudsopgave

Informatie over het beeldscherm	6
Inhoud van de verpakking	6
Productkenmerken	8
Onderdelen en besturingselementen	10
Voorkant	10
Achterkant	11
Onderkant	12
Beeldschermspecificaties	17
Beeldschermresolutiespecificaties	19
Ondersteunde videomodi	19
Vooringestelde weergavemodi	19
Multi-Stream Transport (MST)-modi	20
Elektrische specificaties van beeldscherm	20
Fysieke karakteristieken van beeldscherm	22
Omgevingskarakteristieken van beeldscherm	23
Pintoewijzingen	24
Plug-and-play-mogelijkheden	26
Universal Serial Bus-interface (USB)	26
USB 3.2-downstreamaansluiting	27
USB-C-aansluiting	27
USB-poorten	28
RJ45-aansluiting (alleen U2422HE)	29
Lcd-beeldschermkwaliteit en pixelbeleid	31
Onderhoudsrichtlijnen	31
Het beeldscherm reinigen	31
Het beeldscherm instellen	32
De standaard monteren	32



Uw kabels ordenen	35
Het beeldscherm aansluiten	35
De DisplayPort-kabel (DisplayPort naar DisplayPort) aansluiten	36
De HDMI-kabel aansluiten	37
De USB-C-kabel aansluiten (alleen U2422HE)	37
Het beeldscherm aansluiten voor DP Multi-Stream Transport-functie (MST)	38
Het beeldscherm aansluiten voor USB-C Multi-Stream Transport-functie (MST) (alleen U2422HE)	38
Het beeldscherm aansluiten met een RJ45-kabel (optioneel) (alleen U2422HE)	39
De USB-C naar USB-A-kabel aansluiten	39
Dell Power Button Sync (DPBS) (alleen U2422HE)	41
Het beeldscherm voor het eerst aansluiten voor DPBS	44
De DPBS-functie gebruiken	45
Het beeldscherm aansluiten voor USB-C Multi-Stream Transport-functie (MST)	47
Het beeldscherm aansluiten voor USB-C	48
Kantelen, draaien en verticaal uitschuiven	50
Kantelen, ronddraaien	50
Verticaal uitschuiven	51
Het beeldscherm draaien	51
Rechtsom draaien	52
Linksom draaien	52
De weergave-instellingen bij draaien van het systeem aanpassen	53
De beeldschermstandaard verwijderen	54
VESA-wandmontage (optioneel)	54
Het beeldscherm bedienen	56
Het beeldscherm inschakelen	56
De joystickbesturing gebruiken	56
Joystickfuncties	57



Het hoofdmenu gebruiken	57
De menustarter gebruiken	57
Details van menustarter	58
OSD-menedetails	59
OSD-meldingen	75
Initiële set-up	75
OSD-waarschuwingen	76
De KVM-switch instellen (alleen U2422HE)	80
De Auto KVM instellen (alleen U2422HE)	82
De maximale resolutie instellen	83
Meerdere beeldschermen synchroniseren (MMS)	84
Meerdere beeldschermen synchroniseren (MMS) instellen	85
Problemen oplossen	87
Zelftest	87
Menu blokkeren/deblokkeren en ingebouwde diagnostiek	88
De aan/uitknop en joystickknoppen blokkeren	88
Ingebouwde diagnostiek	89
USB-C-opladen altijd aan (alleen U2422HE)	91
Firmware van het beeldscherm bijwerken	91
Algemene problemen	91
Productspecifieke problemen	95
Specifieke problemen met de Universal Serial Bus (USB)	97
Appendix	99
FCC-verklaringen (alleen voor de V.S.) en andere informatie over regelgeving	99
Contact met Dell	99
Blad uit EU-productdatabase voor energielabel en productinformatie	99





Informatie over het beeldscherm

Het beeldscherm wordt geleverd met de onderdelen in onderstaande tabel. Als een onderdeel ontbreekt, neem dan contact op met de technische ondersteuning van Dell. Voor meer informatie zie [Contact met Dell](#).

 **OPMERKING: Sommige items zijn mogelijk optioneel en worden mogelijk niet geleverd bij uw beeldscherm. Sommige functies zijn mogelijk in bepaalde landen niet beschikbaar.**

 **OPMERKING: Als u een standaard bevestigt die u elders hebt gekocht, volgt u de installatie-instructies van de betreffende standaard.**

Inhoud van de verpakking

	Scherm
	Standaard met hoogteverstelling
	Basis van standaard



	<p>Netsnoer (verschilt per land)</p>
	<p>DP1.4-kabel (DP naar DP) (alleen U2422H/U2422HE) Kabellengte: 1,80 m</p>
	<p>USB-A naar USB-C Gen2- kabel Kabellengte: 1,00 m</p>
	<p>HDMI 2.0-kabel (alleen U2422HX) Kabellengte: 1,80 m</p>
	<p>USB-C naar USB-C Gen2- kabel (alleen U2422HE) Kabellengte: 1,00 m</p>
	<ul style="list-style-type: none"> • Snelstartgids • IJkrapport van de fabriek • Informatie over veiligheid, milieu en regelgeving



Productkenmerken

Het **Dell U2422H/U2422HX/U2422HE**-beeldscherm heeft een actieve matrix, Thin-Film Transistor (TFT), Liquid Crystal Display (LCD) en ledverlichting. De kenmerken van het beeldscherm zijn onder andere:

- Zichtbaar gebied van 60,47 cm (23,80 in.) (diagonaal gemeten). 1920 x 1080 (16:9)-resolutie plus ondersteuning voor volledig scherm voor lagere resoluties.
- Brede kijkhoek voor weergave vanuit een zittende of staande positie.
- Kleurengamma van sRGB 100% en Rec. 709 100% met een gemiddelde Delta E < 2; ondersteunt ook DCI-P3 85%.
- Digitale verbindingsopties met DisplayPort, HDMI en USB-C (met DP Alternate-modus) (alleen U2422HE).
- Eén USB-C als voeding (PD 90 W) voor een compatibele laptop terwijl een video- en datasignaal wordt ontvangen (alleen U2422HE).
- Aanpassingsmogelijkheden voor kantelen, ronddraaien, hoogte en roteren.
- Superdunne beeldrand beperkt de tussenruimte die wegvalt in een opstelling met meerdere beeldschermen, waardoor een eenvoudigere en elegantere weergavebeleving mogelijk wordt.
- Verwijderbare standaard en Video Electronics Standards Association (VESA™) 100 mm-bevestigingsopeningen voor flexibele bevestigingsoplossingen.
- U2422H/U2422HX is uitgerust met 1 USB-C-upstreampoort  (alleen data, USB 3.2 Gen2, 10 Gbps), 2 super speed USB 10 Gbps (USB 3.2 Gen2) Type-A-downstreampoorten , 1 super speed USB 10 Gbps (USB 3.2 Gen2) Type-A-downstreamoplaadpoort , en 1 super speed USB 10 Gbps (USB 3.2 Gen2) Type-C-downstreampoort .
- U2422HE is uitgerust met 1 USB-C-upstreampoort  (video en data; DP1.4 met Alternate-modus, PD maximaal 90 W), 1 USB-C-upstreampoort  (alleen data, USB 3.2 Gen2, 10 Gbps), 3 super speed USB 10 Gbps (USB 3.2 Gen2) Type-A-downstreampoorten , 1 super speed USB 10 Gbps (USB 3.2 Gen2) Type-A-downstreamoplaadpoort , en 1 super speed USB 10 Gbps (USB 3.2 Gen2) Type-C-downstreampoort .
- USB-C-  en RJ45-poorten  maken een netwerkverbinding met slechts één kabel mogelijk (alleen U2422HE).



- Plug-and-play-mogelijkheden als dit door uw systeem wordt ondersteund.
- On-Screen Display (OSD)-aanpassingen voor eenvoudige instelling en optimalisatie van het scherm.
- Vergrendeling van aan/uitknop en OSD-knoppen.
- Sleuf voor veiligheidsslot.
- Standaardslot.
- $\leq 0,3$ W in stand-bymodus.
- Optimaal kijkcomfort met een knipperloos scherm.

⚠ WAARSCHUWING: De mogelijke langetermijneffecten van blauw licht dat door het beeldscherm wordt uitgestraald kan de ogen beschadigen en kan resulteren in vermoeide ogen, digitale oogklachten enzovoort. De functie ComfortView Plus is ontworpen om het blauwe licht dat door het beeldscherm wordt uitgestraald te beperken voor optimaal kijkcomfort. Het beeldscherm gebruikt een paneel dat weinig blauw licht uitstraalt en voldoet aan TÜV Rheinland als de fabrieksinstellingen/standaardmodus wordt gebruikt (Brightness (Helderheid): 75%, Contrast: 75%, CCT: 6500K, Preset mode (Voorinstellingen): Standard (Standaard))



Onderdelen en besturingselementen

Voorkant



Voorkant met standaard

Nr.	Beschrijving	Gebruik
1	Aan/uitled	Brandt wit om aan te geven dat het beeldscherm is ingeschakeld en normaal functioneert. Knippert wit om aan te geven dat de stand-bymodus van het beeldscherm is ingeschakeld.



Achterkant



Achterkant met beeldschermstandaard





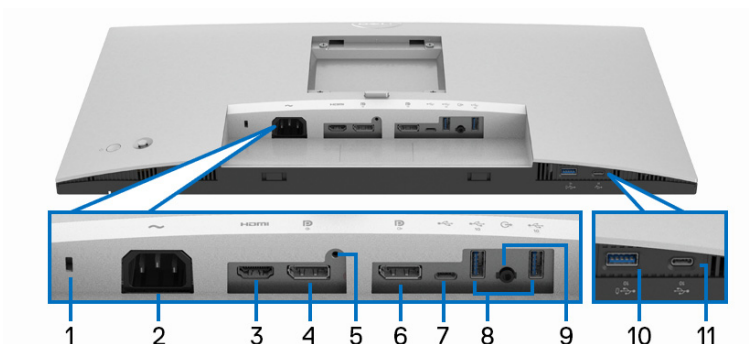

Nr.	Beschrijving	Gebruik
1	VESA-bevestigingsopeningen (100 mm x 100 mm - achter de bevestigde VESA-afdekking)	Bevestig het beeldscherm aan een muur met een VESA-compatibel wandmontagepakket (100 mm x 100 mm).
2	Regelgevingslabel	Toont een lijst met regelgevingen waaraan wordt voldaan.
3	Ontgrendelingsknop van standaard	Voor het loskoppelen van de standaard van het beeldscherm.
4	Streepjescode, serienummer en Service Tag-label	Bevat informatie over het beeldscherm en ondersteuning. Kijk op dit label als u contact moet opnemen met Dell voor technische ondersteuning.
5	Aan/uitknop	Schakelt het beeldscherm in of uit.
6	Joystick	Gebruik dit om door het OSD-menu te navigeren. (Voor meer informatie zie Het beeldscherm bedienen)
7	Kabelbeheersleuf	Gebruik dit om kabels te ordenen door ze in de sleuf te steken.













Onderkant U2422H/U2422HX



Onderkant zonder beeldschermstandaard

Nr.	Beschrijving	Gebruik
1	Sleuf voor veiligheidsslot	Voor het bevestigen van een veiligheidsslot aan het beeldscherm (veiligheidsslot niet inbegrepen).
2	Stroomaansluiting 	Aansluiting voor een netsnoer (inbegrepen bij het beeldscherm).
3	HDMI-poort 	Sluit de computer aan met de HDMI-kabel (inbegrepen bij U2422H).
4	DisplayPort 	Sluit de computer aan met de DisplayPort-kabel.
5	Standaardslot	Vergrendel de standaard aan het beeldscherm met een M3 x 6 mm-schroef (schroef niet inbegrepen).
6	DisplayPort  (uit) 	DisplayPort-uitgang voor een beeldscherm met MST-functionaliteit (multi-stream transport). Zie Het beeldscherm aansluiten voor DP Multi-Stream Transport-functie (MST) voor informatie over het inschakelen van MST. OPMERKING: Verwijder de rubberen afdekking als u de DisplayPort-uit-aansluiting  gebruikt.



<p>7</p>	<p>USB-C-upstreampoort  (alleen data)</p>	<p>Sluit de USB-A naar USB-C-kabel, die bij het beeldscherm is geleverd, aan op de computer. Deze poort  ondersteunt USB-dataoverdracht op 10 Gbps (USB 3.2 Gen2). Zodra deze kabel is aangesloten, kunt u de USB-aansluitingen  op het beeldscherm gebruiken.</p> <p>OPMERKING: USB-C wordt niet ondersteund in versies van Windows die ouder zijn dan Windows 10.</p>
<p>8</p>	<p>Super speed USB 10 Gbps (USB 3.2 Gen2) Type-A-downstreampoort (2) </p>	<p>Aansluiting voor een USB-apparaat.**</p> <p>OPMERKING: Als u deze poort wilt gebruiken, moet u de USB-A naar USB-C-kabel (inbegrepen bij het beeldscherm) aansluiten op de USB-C-upstreampoort  (alleen data) van het beeldscherm en op de computer.</p>
<p>9</p>	<p>Audio lijn-uitpoort </p>	<p>Aansluiting voor externe luidsprekers.*</p>
<p>10</p>	<p>Super speed USB 10 Gbps (USB 3.2 Gen2) Type-A-downstreampoort met oplaadfunctie </p>	<p>Sluit het USB-apparaat** aan of laad het apparaat op.</p> <p>OPMERKING: Als u deze poort wilt gebruiken, moet u de USB-A naar USB-C-kabel (inbegrepen bij het beeldscherm) aansluiten op de USB-C-upstreampoort  (alleen data) van het beeldscherm en op de computer.</p>
<p>11</p>	<p>USB-C-downstreampoort  (10 Gbps, 15 W)</p>	<p>Aansluiting voor een USB-apparaat.**</p> <p>OPMERKING: Als u deze poort wilt gebruiken, moet u de USB-A naar USB-C-kabel (inbegrepen bij het beeldscherm) aansluiten op de USB-C-upstreampoort  (alleen data) van het beeldscherm en op de computer.</p>

*Het gebruik van een koptelefoon wordt niet ondersteund voor de audio-lijn-uitaansluiting.

**Om signaalstoring te vermijden wanneer een draadloos USB-apparaat op een USB-downstreampoort is aangesloten, wordt NIET aangeraden om een ander USB-apparaat op de aangrenzende poort(en) aan te sluiten.





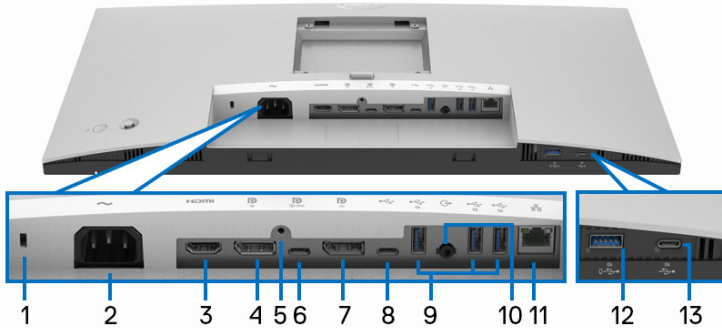







U2422HE













Onderkant zonder beeldschermstandaard

Nr.	Beschrijving	Gebruik
1	Sleuf voor veiligheidsslot	Voor het bevestigen van een veiligheidsslot aan het beeldscherm (veiligheidsslot niet inbegrepen).
2	Stroomaansluiting ~	Aansluiting voor een netsnoer (inbegrepen bij het beeldscherm).
3	HDMI-poort HDMI	Sluit de computer aan met de HDMI-kabel.
4	DisplayPort DP	Sluit de computer aan met de DisplayPort-kabel.
5	Standaardslot	Vergrendel de standaard aan het beeldscherm met een M3 x 6 mm-schroef (schroef niet inbegrepen).



<p>6</p>	<p>USB-C-upstreampoort  (video en data)</p>	<p>Sluit de USB-C naar USB-C-kabel, die bij het beeldscherm is geleverd, aan op de computer of mobiel apparaat. Deze poort ondersteunt voeding, data en DisplayPort-videosignaal via USB.</p> <p>De super speed USB 10 Gbps (USB 3.2 Gen2) Type-C-poort  biedt de hoogste overdrachtsnelheid en de alternate-modus met DP 1.4 ondersteund een maximale resolutie van 1920 x 1080 op 60 Hz, PD 20 V/4,5 A, 15 V/3 A, 9 V/3 A, 5 V/3 A.</p> <p>OPMERKING: USB-C wordt niet ondersteund in versies van Windows die ouder zijn dan Windows 10.</p>
<p>7</p>	<p>DisplayPort  (uit)</p> 	<p>DisplayPort-uitgang voor een beeldscherm met MST-functionaliteit (multi-stream transport). Zie Het beeldscherm aansluiten voor DP Multi-Stream Transport-functie (MST) voor informatie over het inschakelen van MST.</p> <p>OPMERKING: Verwijder de rubberen afdekking als u de DisplayPort-uit-aansluiting  gebruikt.</p>
<p>8</p>	<p>USB-C-upstreampoort  (alleen data)</p> 	<p>Sluit de USB-A naar USB-C-kabel, die bij het beeldscherm is geleverd, aan op de computer. Deze poort  ondersteunt USB-dataoverdracht op 10 Gbps (USB 3.2 Gen2). Zodra deze kabel is aangesloten, kunt u de USB-aansluitingen  op het beeldscherm gebruiken.</p> <p>OPMERKING: USB-C wordt niet ondersteund in versies van Windows die ouder zijn dan Windows 10.</p> <p>OPMERKING: Verwijder de rubberen plug wanneer u de aansluiting van de USB-C-upstreampoort  (alleen data) gebruikt.</p>



<p>9</p>	<p>Super speed USB 10 Gbps (USB 3.2 Gen2) Type-A-downstreampoort (3)</p> 	<p>Aansluiting voor een USB-apparaat.**</p> <p>OPMERKING: Om deze poort te gebruiken, moet u de USB-C naar USB-C-kabel (inbegrepen bij het beeldscherm) aansluiten op de USB-C-upstreampoort  (video en data) (#6) of de USB-A naar USB-C-kabel (inbegrepen bij het beeldscherm) aansluiten op de USB-C-upstreampoort  (alleen data) (#8), zowel op het beeldscherm als op de computer.</p>
<p>10</p>	<p>Audio lijn-uitpoort </p>	<p>Aansluiting voor externe luidsprekers.*</p>
<p>11</p>	<p>RJ45-poort </p>	<p>Aansluiting voor internetverbinding. U kunt pas internetten via RJ45 nadat u de USB-kabel (USB-A naar USB-C of USB-C naar USB-C) hebt aangesloten op de computer en op het beeldscherm.</p>
<p>12</p>	<p>Super speed USB 10 Gbps (USB 3.2 Gen2) Type-A-downstreampoort met oplaadfunctie </p>	<p>Sluit het USB-apparaat** aan of laad het apparaat op.</p> <p>OPMERKING: Om deze poort te gebruiken, moet u de USB-C naar USB-C-kabel (inbegrepen bij het beeldscherm) aansluiten op de USB-C-upstreampoort  (video en data) (#6) of de USB-A naar USB-C-kabel (inbegrepen bij het beeldscherm) aansluiten op de USB-C-upstreampoort  (alleen data) (#8), zowel op het beeldscherm als op de computer.</p>
<p>13</p>	<p>USB-C-downstreampoort (10 Gbps, 15 W) </p>	<p>Aansluiting voor een USB-apparaat.**</p> <p>OPMERKING: Om deze poort te gebruiken, moet u de USB-C naar USB-C-kabel (inbegrepen bij het beeldscherm) aansluiten op de USB-C-upstreampoort  (video en data) (#6) of de USB-A naar USB-C-kabel (inbegrepen bij het beeldscherm) aansluiten op de USB-C-upstreampoort  (alleen data) (#8), zowel op het beeldscherm als op de computer.</p>



*Het gebruik van een koptelefoon wordt niet ondersteund voor de audio-lijn-uitaansluiting.

**Om signaalstoring te vermijden wanneer een draadloos USB-apparaat op een USB-downstreampoort is aangesloten, wordt NIET aangeraden om een ander USB-apparaat op de aangrenzende poort(en) aan te sluiten.

Beeldscherm specificaties

Model	U2422H/U2422HX/U2422HE
Schermtyp	Actieve matrix - TFT LCD
Paneeltechnologie	In-Plane Switching Technology
Beeldverhouding	16:9
Zichtbaar beeld	
Diagonaal	604,70 mm (23,80 in.)
Breedte (actief gebied)	527,04 mm (20,75 in.)
Hoogte (actief gebied)	296,46 mm (11,67 in.)
Totaal gebied	156246,28 mm ² (242,15 in. ²)
Pixelruimte	0,2745 mm x 0,2745 mm
Pixels per inch (PPI)	92,53
Weergavehoek	178° (verticaal) typisch 178° (horizontaal) typisch
Luminantie-uitvoer	250 cd/m ² (typisch)
Contrastverhouding	1000 tot 1 (typisch)
Schermscoating	Anti-glans met 3H hardheid
Verlichting	Wit ledsysteem (randverlichting)
Responstijd	8 ms (Normaal) 5 ms (Snel)
Kleurdiepte	16,7 miljoen kleuren
Kleurengamma	sRGB 100%, Rec. 709 100%, DCI-P3 85%
Nauwkeurigheid van iken	sRGB & Rec. 709: Delta E < 2 (gemiddeld)



Verbindingsmogelijkheden	<ul style="list-style-type: none"> • 1 x DisplayPort  versie 1.4 (HDCP 1.4)* • 1 x HDMI-poort  versie 1.4 (HDCP 1.4) • 1 x DisplayPort-poort  (uit) met MST (HDCP 1.4) • 1 x USB-C-upstreampoort  (video en data) (Alternate-modus met DisplayPort 1.4, voeding PD maximaal 90 W) (alleen U2422HE)** • 1 x USB-C-upstreampoort  (alleen data, 10 Gbps USB 3.2 Gen2) • 1 x USB-C-downstreampoort met oplaadfunctie  op 15 W (maximaal) • 1 x super speed USB 10 Gbps (USB 3.2 Gen2) met BC1.2 oplaadfunctie  op 2 A (maximaal) • 2 x super speed USB 10 Gbps (USB 3.2 Gen2) downstreampoort  (voor U2422H/U2422HX) • 3 x super speed USB 10 Gbps (USB 3.2 Gen2) downstreampoort (alleen U2422HE) • 1 x audio lijn-uitpoort  • 1 x RJ45-poort  (alleen U2422HE)
Randbreedte (rand van beeldscherm tot actief gebied)	5,30 mm (boven) 5,30 mm (links/rechts) 8,95 mm (onder)
Verstelmogelijkheden	
Hoogte van verstelbare standaard	150 mm
Kantelen	-5° tot 21°
Ronddraaien	-45° tot 45°
Draaien	-90° tot 90°
Compatibel met Dell Display Manager	Eenvoudig schikken en andere belangrijke functies
Beveiliging	Sleuf voor veiligheidsslot (kabelslot wordt apart verkocht)

*DisplayPort 1.4/MST/DP-audio wordt ondersteund.

**HBR3/DisplayPort 1.4/MST/DP-audio wordt ondersteund.



Beeldschermresolutiespecificaties

Model	U2422H/U2422HX/U2422HE
Horizontaal scanbereik	30 kHz tot 83 kHz (automatisch)
Verticaal scanbereik	56 Hz tot 76 Hz (automatisch)
Maximale vooringestelde resolutie	1920 x 1080 op 60 Hz

Ondersteunde videomodi

Model	U2422H/U2422HX
Videoweergavemogelijkheden (HDMI en DisplayPort)	480i*, 480p, 576i*, 576p, 720p, 1080i*, 1080p

Model	U2422HE
Videoweergavemogelijkheden (HDMI en DisplayPort en USB-C alternate-modus)	480i*, 480p, 576i*, 576p, 720p, 1080i*, 1080p

*Wordt alleen ondersteund door de HDMI-ingang.

Vooringestelde weergavemodi

Weergavemodus	Horizontale frequentie (kHz)	Verticale frequentie (Hz)	Pixelklok (MHz)	Sync-polariteit (horizontaal/verticaal)
VESA, 640 x 480	31,5	60,0	25,2	-/-
VESA, 640 x 480	37,5	75,0	31,5	-/-
IBM, 720 x 400	31,5	70,1	28,3	-/+
VESA, 800 x 600	37,9	60,3	40,0	+/+
VESA, 800 x 600	46,9	75,0	49,5	+/+
VESA, 1024 x 768	48,4	60,0	65,0	-/-
VESA, 1024 x 768	60,0	75,0	78,8	+/+



VESA, 1152 x 864	67,5	75,0	108,0	+/+
VESA, 1280 x 1024	64,0	60,0	108,0	+/+
VESA, 1280 x 1024	80,0	75,0	135,0	+/+
VESA, 1600 x 900	60,0	60,0	108,0	-/+
VESA, 1920 x 1080	67,5	60,0	148,5	+/+

 **OPMERKING: Het + of - teken van de synchronisatiepolariteit geeft aan dat het videosynchronisatiesignaal wordt geactiveerd door de positieve rand of de negatieve rand.**

Multi-Stream Transport (MST)-modi

Met USB-C (alleen U2422HE):

MST-bronbeeldscherm	Maximumaantal externe beeldschermen dat wordt ondersteund
1920 x 1080 op 60 Hz	<ul style="list-style-type: none"> • HBR3: 2 (met USB-C DP Alt-modus) • HBR2: 1

Met DisplayPort:

MST-bronbeeldscherm	Maximumaantal externe beeldschermen dat wordt ondersteund
1920 x 1080 op 60 Hz	• 3

Elektrische specificaties van beeldscherm

Model	U2422H/U2422HX	U2422HE
Video-ingangssignalen	<ul style="list-style-type: none"> • HDMI 1.4*/DisplayPort 1.4**, 600 mV voor elke differentiaallijn, 100 Ohm-ingangsimpedantie per differentiaalpaar • Ondersteuning voor USB-C-signaalingang (met Alternate-modus) (alleen U2422HE)*** 	



Wisselstroom- ingangsvoltage/ frequentie/sterkte	100 VAC naar 240 VAC / 50 Hz of 60 Hz \pm 3 Hz / 1,2 A (typisch)	100 VAC naar 240 VAC / 50 Hz of 60 Hz \pm 3 Hz / 2,1 A (typisch)
Inschakelstroom	<ul style="list-style-type: none"> • 120 V: 30 A (Max.) op 0°C (koude start) • 240 V: 60 A (Max.) op 0°C (koude start) 	<ul style="list-style-type: none"> • 120 V: 40 A (Max.) op 0°C (koude start) • 240 V: 80 A (Max.) op 0°C (koude start)
Energieverbruik	<ul style="list-style-type: none"> • 0,3 W (Uit-modus)¹ • 0,3 W (Stand-bymodus)¹ • 11,6 W (Aan-modus)¹ • 63 W (Max.)² • 11,06 W (Pon)³ • 38,47 kWh (TEC)³ 	<ul style="list-style-type: none"> • 0,3 W (Uit-modus)¹ • 0,3 W (Stand-bymodus)¹ • 11,8 W (Aan-modus)¹ • 210 W (Max.)² • 14,80 W (Pon)³ • 50,84 kWh (TEC)³

* Zonder ondersteuning van de optionele HDMI 1.4-specificatie, waaronder HDMI Ethernet Channel (HEC), Audio Return Channel (ARC), norm voor 3D-indeling en -resoluties en norm voor digitale 4K-bioscoopresolutie.

** DisplayPort 1.4/MST/DP-audio wordt ondersteund.

*** HBR3/DisplayPort 1.4/MST/DP-audio wordt ondersteund.

¹ Zoals is gedefinieerd in EU 2019/2021 en EU 2019/2013.

² Max helderheid- en contrast-instelling met maximale stroombelasting op alle USB-poorten.

³ Pon: Energieverbruik bij Aan-modus zoals is gedefinieerd in Energy Star versie 8.0.
TEC: Totaal energieverbruik in kWh zoals is gedefinieerd in Energy Star versie 8.0.

Dit document dient slechts ter informatie en geeft prestaties in een laboratoriumomgeving weer. Uw product kan anders presteren, afhankelijk van de software, componenten en randapparatuur die u hebt besteld en er bestaat geen verplichting om deze informatie bij te werken.

Dienovereenkomstig moet de klant niet vertrouwen op deze gegevens voor het maken van beslissingen aangaande elektrische toleranties of andere zaken. Er wordt geen uitdrukkelijke of impliciete garantie verleend met betrekking tot de nauwkeurigheid of volledigheid.





OPMERKING: Dit beeldscherm is gecertificeerd door ENERGY STAR.



Dit product komt in aanmerking voor ENERGY STAR in de standaard fabrieksinstellingen die kunnen worden hersteld met de functie "Factory Reset" (Fabrieksinstellingen resetten) in het OSD-menu. Het veranderen van de standaard fabrieksinstellingen of het inschakelen van andere functies kan het energieverbruik verhogen en de limiet van ENERGY STAR overschrijden.

Fysieke karakteristieken van beeldscherm

Model	U2422H/U2422HX/U2422HE
Signaalkabeltype	<ul style="list-style-type: none"> • Digitaal: DisplayPort, 20 pins (voor U2422H/U2422HE) • Digitaal: HDMI, 19 pins (alleen U2422HX) • Universal Series Bus: Type-C, 24 pins (alleen U2422HE) • Universal Serial Bus: USB-C naar USB-A
<p>OPMERKING: Dell-beeldschermen zijn ontworpen om optimaal te functioneren met de videokabels die bij het beeldscherm zijn geleverd. Omdat Dell niet de controle heeft over de verschillende kabels die op de markt worden aangeboden, over het materiaaltype, de stekker en het fabricageproces van deze kabels, biedt Dell geen garantie voor de videoprestaties van kabels die niet zijn meegeleverd bij het Dell-beeldscherm.</p>	
Beeldschermafmetingen (met standaard)	
Hoogte (uitgetrokken)	496,03 mm (19,53 in.)
Hoogte (ingedrukt)	364,00 mm (14,33 in.)
Breedte	537,64 mm (21,17 in.)
Diepte	179,57 mm (7,07 in.)
Beeldschermafmetingen (zonder standaard)	
Hoogte	310,71 mm (12,23 in.)
Breedte	537,64 mm (21,17 in.)
Diepte	48,50 mm (1,91 in.)



Afmetingen van standaard		
Hoogte (uitgetrokken)	410,80 mm (16,17 in.)	
Hoogte (ingedrukt)	364,00 mm (14,33 in.)	
Breedte	245,00 mm (9,65 in.)	
Diepte	179,57 mm (7,07 in.)	
Basis	245,00 mm x 173,00 mm (9,65 in. x 6,81 in.)	
Gewicht van beeldscherm		
Model	U2422H/U2422HX	U2422HE
Gewicht met verpakking	7,82 kg (17,22 lb)	8,30 kg (18,28 lb)
Gewicht met bevestigde standaard en kabels	5,57 kg (12,27 lb)	6,06 kg (13,35 lb)
Gewicht zonder bevestigde standaard (voor wandmontage of VESA-montage - zonder kabels)	3,52 kg (7,75 lb)	3,96 kg (8,72 lb)
Gewicht van bevestigde standaard	1,75 kg (3,85 lb)	1,75 kg (3,85 lb)

Omgevingskarakteristieken van beeldscherm

Model	U2422H/U2422HX	U2422HE
Voldoet aan de normen		
<ul style="list-style-type: none"> • ENERGY STAR-gecertificeerd beeldscherm • EPEAT-registratie indien van toepassing. EPEAT-registratie verschilt per land. Zie www.epeat.net voor registratiestatus per land. • Voldoet aan RoHS • Beeldschermen met TCO- en TCO Edge-certificaat • Beeldscherm zonder BFR/PVC (met uitzondering van externe kabels) • Arseenvrij glas en kwikvrij paneel 		
Temperatuur		
In gebruik	0°C tot 40°C (32°F tot 104°F)	
Niet in gebruik	<ul style="list-style-type: none"> • Opslag: -20°C tot 60°C (-4°F tot 140°F) • Transport: -20°C tot 60°C (-4°F tot 140°F) 	



Vochtigheidsgraad		
In gebruik	10% tot 80% (geen condensvorming)	
Niet in gebruik	<ul style="list-style-type: none"> • Opslag: 5% tot 90% (geen condensvorming) • Transport: 5% tot 90% (geen condensvorming) 	
Hoogte		
In gebruik	5000 m (16404 voet) (maximaal)	
Niet in gebruik	12192 m (40000 voet) (maximaal)	
Warmtedissipatie	<ul style="list-style-type: none"> • 221,78 BTU/uur (maximaal) • 42,65 BTU/uur (typisch) 	<ul style="list-style-type: none"> • 716,55 BTU/uur (maximaal) • 46,06 BTU/uur (typisch)

Pintoewijzingen

DisplayPort-aansluiting

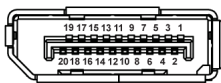

Pinnummer	Zijde van de verbonden signaalkabel met 20-pinnen
1	ML3 (n)
2	GND
3	ML3 (p)
4	ML2 (n)
5	GND
6	ML2 (p)
7	ML1 (n)
8	GND
9	ML1 (p)
10	ML0 (n)
11	GND
12	ML0 (p)



13	GND
14	GND
15	AUX (p)
16	GND
17	AUX (n)
18	Hotplugdetectie
19	Re-PWR
20	+3,3 V DP_PWR

HDMI-aansluiting

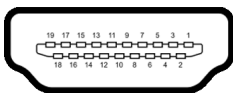

Pinnummer	Zijde van de verbonden signaalkabel met 19-pinnen
1	TMDS DATA 2+
2	TMDS DATA 2 SHIELD
3	TMDS DATA 2-
4	TMDS DATA 1+
5	TMDS DATA 1 SHIELD
6	TMDS DATA 1-
7	TMDS DATA 0+
8	TMDS DATA 0 SHIELD
9	TMDS DATA 0-
10	TMDS CLOCK+
11	TMDS CLOCK SHIELD
12	TMDS CLOCK-
13	CEC
14	Gereserveerd (niet verbonden op apparaat)
15	DDC CLOCK (SCL)



16	DDC DATA (SDA)
17	DDC/CEC Ground
18	+5 V POWER
19	HOTPLUGDETECTIE

Plug-and-play-mogelijkheden

U kunt het beeldscherm opstellen in een Plug-and-Play-systeem. Het beeldscherm verstrekt automatisch de Extended Display Identification Data (EDID) aan het computersysteem via Display Data Channel-protocollen (DDC) zodat het systeem dit zelf kan configureren en de beeldscherminstellingen kan optimaliseren. De meeste beeldscherminstallaties verlopen automatisch. Indien gewenst kunt u verschillende instellingen kiezen. Zie [Het beeldscherm bedienen](#) voor meer informatie over het wijzigen van de beeldscherminstellingen.

Universal Serial Bus-interface (USB)

In dit onderdeel leest u informatie over de USB-poorten die beschikbaar zijn op het beeldscherm.

 **OPMERKING: Dit beeldscherm is compatibel met super speed USB 10 Gbps (USB 3.2 Gen2).**

Overdrachtsnelheid	Datasnelheid	Maximaal ondersteund vermogen*
Supersnel	10 Gbps	4,5 W
Hoge snelheid	480 Mbps	4,5 W
Volledige snelheid	12 Mbps	4,5 W

*Maximaal 2 A op de USB-downstreampoort (met  -batterijpictogram) met apparaten die voldoen aan BC1.2 of met normale USB-apparaten.

USB-C (alleen U2422HE)	Beschrijving
Video	DisplayPort 1.4*
Data	super speed USB 10 Gbps (USB 3.2 Gen2)
Energievoorziening (PD)	Maximaal 90 W

*HBR3/DisplayPort 1.4/MST/DP-audio wordt ondersteund.



USB 3.2-downstreamaansluiting



Pinnummer	Zijde van de aansluiting met 9-pinnen
1	VCC
2	D-
3	D+
4	GND
5	SSRX-
6	SSRX+
7	GND
8	SSTX-
9	SSTX+

USB-C-aansluiting









Pinnummer	Signaalnaam	Pinnummer	Signaalnaam
A1	GND	B1	GND
A2	TX1+	B2	TX2+
A3	TX1-	B3	TX2-
A4	VBUS	B4	VBUS
A5	CC1	B5	CC2
A6	D+	B6	D+
A7	D-	B7	D-
A8	SBU1	B8	SBU2



A9	VBUS	B9	VBUS
A10	RX2-	B10	RX1-
A11	RX2+	B11	RX1+
A12	GND	B12	GND

USB-poorten

- 1 USB-C-upstream  (video en data) (alleen U2422HE) - onder
- 1 USB-C-upstream  (alleen data) - onder
- 1 USB-C-downstream  - onder
- 3 super speed USB 10 Gbps (USB 3.2 Gen2) Type-A-downstream  (voor U2422H/U2422HX) - onder
- 4 super speed USB 10 Gbps (USB 3.2 Gen2) Type-A-downstream  (alleen U2422HE) - onder

Oplaadpoort - de poort met het  -batterijpictogram; ondersteunt snel opladen op maximaal 2 A als het apparaat compatibel is met BC1.2.

 **OPMERKING: Super speed USB 10 Gbps (USB 3.2 Gen2)-functionaliteit vereist een computer met mogelijkheden voor super speed USB 10 Gbps (USB 3.2 Gen2).**

 **OPMERKING: De USB-poorten van het beeldscherm functioneren alleen wanneer het beeldscherm is ingeschakeld of als de Stand-bymodus is geactiveerd. Als u het beeldscherm uitschakelt en weer inschakelt, kan het enkele seconden duren voordat de aangesloten randapparatuur weer normaal functioneert.**



RJ45-aansluiting (alleen U2422HE)

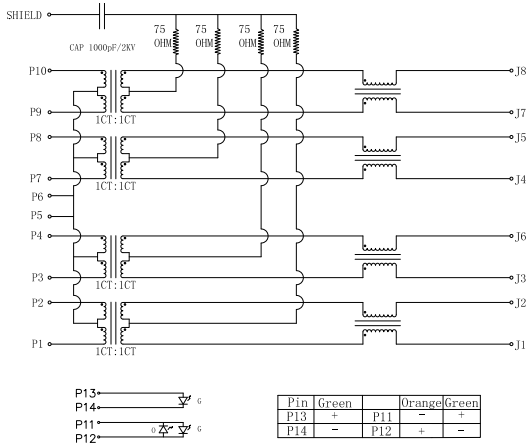

Pin	Signaal	
P1	MDIO+	
P2	MDIO-	
P3	MDI1+	
P4	MDI1-	
P5	CT	
P6	CT	
P7	MDI2+	
P8	MDI2-	
P9	MDI3+	
P10	MDI3-	
Pinnummer	Oranje	Groen
P11	-	+
P12	+	-
P13	N.v.t.	+
P14	N.v.t.	-



Installatie van stuurprogramma

Installeer het stuurprogramma van de Realtek USB GBE Ethernet Controller die beschikbaar is voor uw systeem. U kunt dit downloaden via www.dell.com/support in het onderdeel "Drivers en downloads".

Netwerkdatasnelheid (RJ45) via USB-C is maximaal 1000 Mbps.

OPMERKING: Deze LAN-poort voldoet aan 1000Base-T IEEE 802.3az, ondersteunt Mac-adres (afgedrukt op modellabel) doorvoer (MAPT), Wake-on-LAN (WOL) in stand-bymodus (alleen S3) en UEFI* PXE-opstartfunctie [UEFI PXE-opstarten wordt niet ondersteund op desktop-pc's van Dell (behalve voor OptiPlex 7090/3090 Ultra Desktop)]. Deze 3 functies zijn afhankelijk van de BIOS-instellingen en de versie van het besturingssysteem. Functionaliteit kan afwijken op andere dan Dell-pc's.

*UEFI staat voor Unified Extensible Firmware Interface.

Ledstatus van RJ45-aansluiting

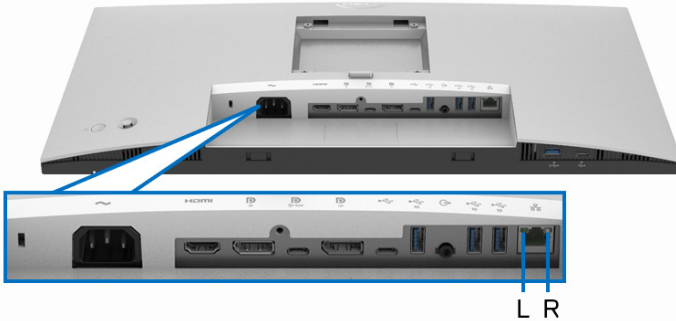

Led	Color (Kleur)	Beschrijving
Rechterled	Oranje of groen	Snelheidsindicator: <ul style="list-style-type: none">• oranje aan - 1000 Mbps• groen aan - 100 Mbps• uit - 10 Mbps.



Linkerled

Groen

Verbinding/activiteitsindicator:

- knippert - activiteit op de poort.
 - groen aan - er wordt verbinding gemaakt.
 - uit - geen verbinding.
-

 **OPMERKING: RJ45-kabel is geen inbegrepen accessoire.**

Lcd-beeldschermkwaliteit en pixelbeleid

Tijdens het fabricageproces van het lcd-beeldscherm, is het niet ongebruikelijk dat een of meer pixels gefixeerd raken in een onwijzige toestand. Deze pixels die lastig zichtbaar zijn beïnvloeden de beeldkwaliteit of het gebruik van het beeldscherm niet. Zie <http://www.dell.com/pixelguidelines> voor meer informatie over de Dell richtlijnen voor beeldschermpixels.

Onderhoudsrichtlijnen

Het beeldscherm reinigen

 **PAS OP: Lees en volg de [Veiligheidsinstructies](#) voordat u het beeldscherm schoonmaakt.**

 **WAARSCHUWING: Voordat u het beeldscherm schoonmaakt, trekt u het netsnoer van het beeldscherm uit het stopcontact.**



Het is het beste om de instructies uit onderstaande lijst te volgen wanneer u het beeldscherm uitpakt, schoonmaakt of gebruikt:

- Reinig het antistatisch scherm met een schoon doekje dat licht is bevochtigd met water. Indien mogelijk gebruikt u een speciaal reinigingsdoekje voor beeldschermen of een oplossing die geschikt is voor antistatische coatings. Gebruik geen schoonmaakmiddelen die benzeen, verdunner, ammonia bevatten, gebruik geen schuurmiddel en ook geen geperste lucht.
- Gebruik een licht vochtig, warm doekje om het beeldscherm te reinigen. Gebruik geen reinigingsmiddel omdat deze een melkwitte laag op het beeldscherm achterlaten.
- Als u een wit poeder opmerkt als u het beeldscherm uit de verpakking haalt, veeg dit dan op met een doekje.
- Ga voorzichtig om met het beeldscherm. Krassen en witte schuurplekken zijn eerder zichtbaar op donkere beeldschermen dan op lichtere.
- Voor de beste beeldkwaliteit op het beeldscherm gebruikt u een dynamisch veranderende schermbeveiliging en schakelt u het beeldscherm uit als het niet wordt gebruikt.



Het beeldscherm instellen

De standaard monteren

-  **OPMERKING:** De standaard wordt in de fabriek niet gemonteerd wanneer deze wordt getransporteerd.
-  **OPMERKING:** De volgende instructies gelden alleen voor het bevestigen van de standaard die bij het beeldscherm is geleverd. Als u een standaard bevestigt die u elders hebt gekocht, volgt u de installatie-instructies van de betreffende standaard.

De beeldschermstandaard bevestigen:

1. Volg de instructies op de flappen van de verpakking om de standaard uit de bovenste verpakkingsschaal te halen.
2. Verwijder de standaard met hoogteverstelling en de basis van de standaard uit de verpakkingsschaal.

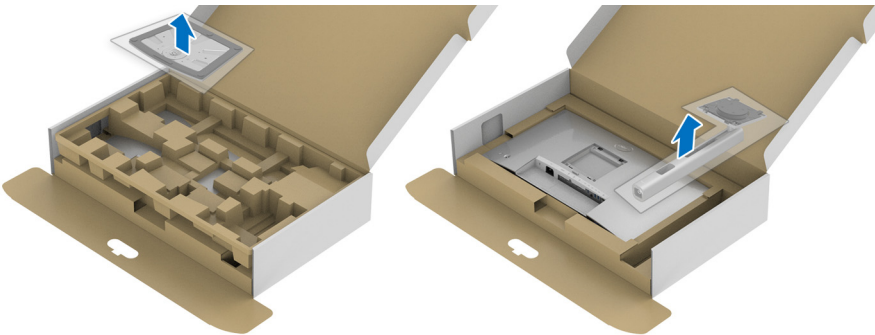

3. Plaats de basisblokken van de standaard volledig in de standaard sleuf.
4. Til het schroefhandvat op en draai de schroef rechtsonder.
5. Zodra de schroef vast zit, klap u het schroefhandvat plat in de uitsparing.

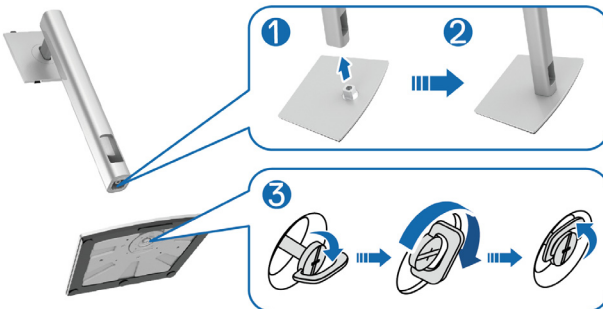

6. Til de afdekking op zoals in de illustratie om bij het VESA-gebied te komen voor het bevestigen van de standaardeenheid.

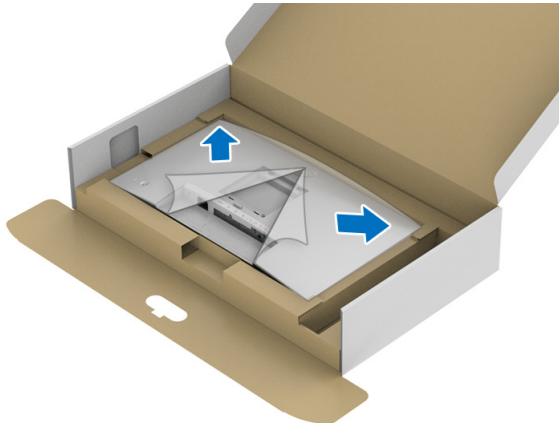

7. Bevestig de gemonteerde standaard aan het beeldscherm.
- a. Pas de twee uitsteeksels van het bovenste deel van de standaard op de groef aan de achterkant van het beeldscherm.
 - b. Druk de standaard omlaag totdat deze op z'n plek klikt.



8. Zet het beeldscherm rechtop.

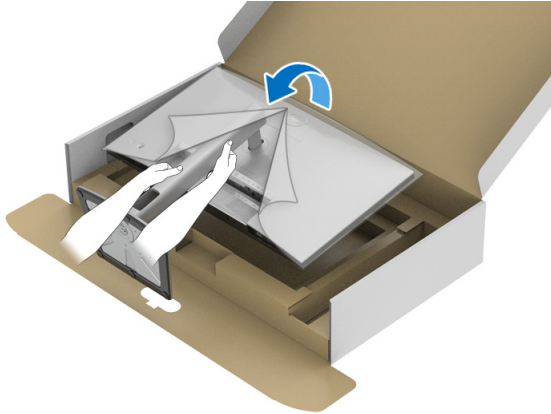

OPMERKING: Til het beeldscherm voorzichtig op om te voorkomen dat het wegglijdt of valt.

9. Verwijder de afdekking van het beeldscherm.

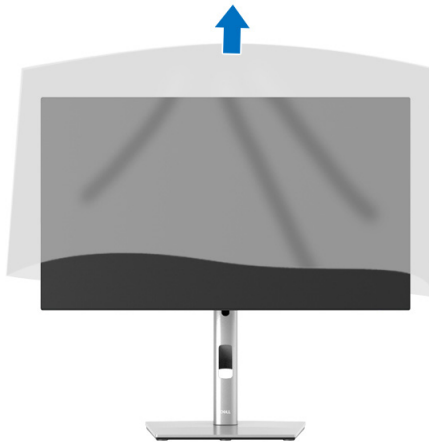

Uw kabels ordenen



Nadat alle benodigde kabels op het beeldscherm en op de computer zijn aangesloten (zie [Het beeldscherm aansluiten](#) voor het aansluiten van kabels), ordent u de kabels zoals hierboven is weergegeven.

Als de kabel niet lang genoeg om de pc te bereiken, kunt u de kabel direct op de pc aansluiten zonder deze door de sleuf om de beeldschermstandaard te leiden.

Het beeldscherm aansluiten

⚠ WAARSCHUWING: Voordat u een van de procedures uit dit onderdeel begint, volgt u de [Veiligheidsinstructies](#).

✎ OPMERKING: Dell-beeldschermen zijn ontworpen om optimaal te functioneren met de door Dell geleverde kabels. Dell staat niet garant voor de videokwaliteit en prestaties als een kabel wordt gebruikt die niet van Dell is.

✎ OPMERKING: Leid de kabels door de kabelbeheersleuf voordat u ze aansluit.

✎ OPMERKING: Verbind niet alle kabels tegelijkertijd met de computer.

✎ OPMERKING: De afbeeldingen dienen uitsluitend ter illustratie. Het uiterlijk van de computer kan afwijken.

Verbind het beeldscherm met de computer:



1. Schakel de computer uit en trek het netsnoer los.
2. Verbind de DisplayPort-, HDMI-, of USB-C-kabel met het beeldscherm en de computer.

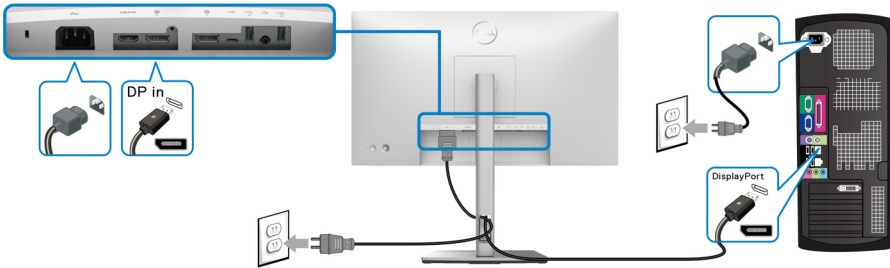

De DisplayPort-kabel (DisplayPort naar DisplayPort) aansluiten



OPMERKING: De standaardinstelling is DP1.4 (DP1.2 wordt ondersteund). Als op het beeldscherm geen beeld verschijnt nadat de DisplayPort-kabel is verbonden, volgt u de onderstaande procedures om de instellingen te wijzigen in DP1.1:

- Druk op de joystick om de Menustarter te openen.
- Schakel met de joystick om Input Source (Ingangsbron)  te selecteren.
- Schakel met de joystick om DP  te selecteren.
- Houd de joystick ongeveer 10 seconden ingedrukt en de DisplayPort-configuratiemelding verschijnt.
- Schakel met de joystick, selecteer **Yes (Ja)** en druk vervolgens op de joystick om de wijzigingen op te slaan.

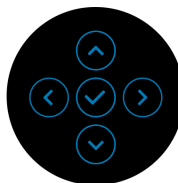
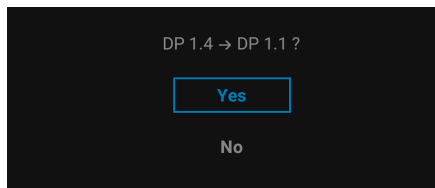

Herhaal bovenstaande stappen om de instellingen van de DisplayPort-indeling indien nodig aan te passen.



De HDMI-kabel aansluiten

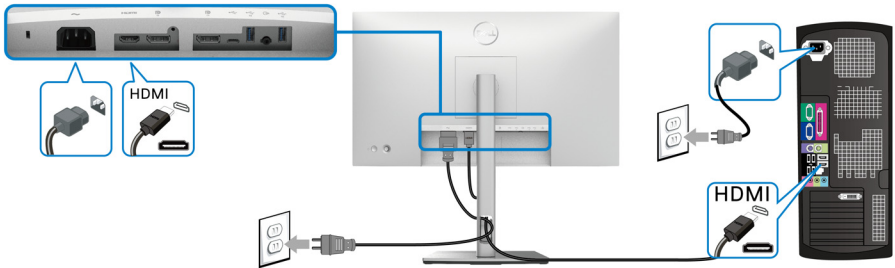

OPMERKING: De standaardinstelling is HDMI 1.4.

De USB-C-kabel aansluiten (alleen U2422HE)

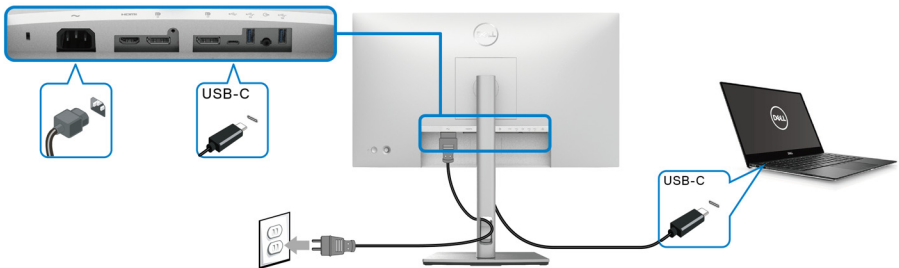

OPMERKING: Gebruik alleen de USB-C-kabel die bij het beeldscherm is geleverd.

- Deze poort  ondersteunt DisplayPort Alternate-modus (alleen DP1.4 standaard).
- De USB-C-voedingspoort (PD-versie 3.0) levert een vermogen van maximaal 90 W.
- Als uw laptop meer vermogen nodig heeft dan 90 W en de accu leeg is, wordt het apparaat wellicht niet ingeschakeld of opgeladen met de USB PD-poort van dit beeldscherm.



Het beeldscherm aansluiten voor DP Multi-Stream Transport-functie (MST)

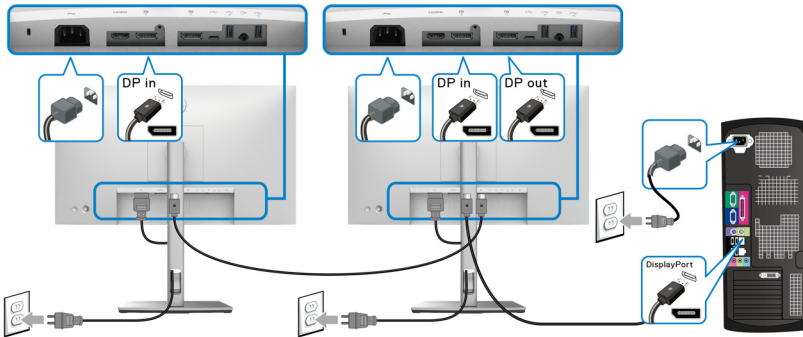

- OPMERKING:** Dit beeldscherm ondersteunt de DP MST-functie. Om deze functie te kunnen gebruiken, moet de videokaart van de pc gecertificeerd zijn voor minstens DP1.2 met een MST-optie.
- OPMERKING:** Verwijder de rubberen afdekking als u de DP-uit-aansluiting gebruikt.

Het beeldscherm aansluiten voor USB-C Multi-Stream Transport-functie (MST) (alleen U2422HE)

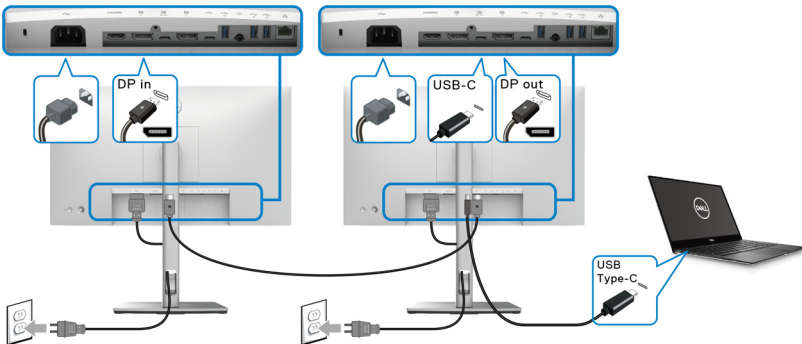

- OPMERKING:** Het maximaal aantal ondersteunde beeldschermen via MST is afhankelijk van de bandbreedte van de USB-C-bron.
- OPMERKING:** Verwijder de rubberen afdekking als u de USB-C-upstreamaansluiting gebruikt.



OPMERKING: Verwijder de rubberen afdekking als u de DP-uit-aansluiting  gebruikt.

Het beeldscherm aansluiten met een RJ45-kabel (optioneel) (alleen U2422HE)

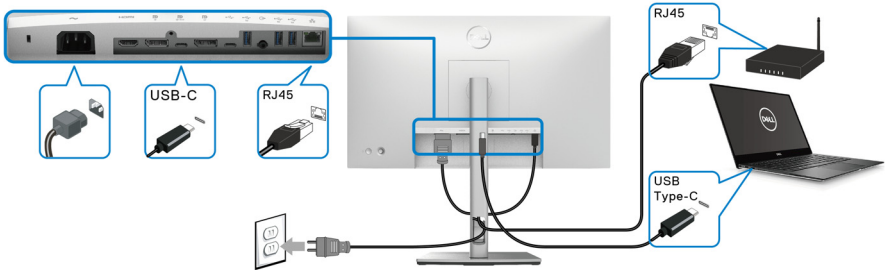

OPMERKING: RJ45-kabel is geen inbegrepen accessoire.

De USB-C naar USB-A-kabel aansluiten

OPMERKING: Om beschadiging of verlies van gegevens tegen te gaan, controleert u voordat u de USB-C-upstreampoort  loskoppelt of **GEEN** USB-opslagapparaten worden gebruikt door de computer die is aangesloten op de super speed USB 10 Gbps (USB 3.2 Gen2) Type-A-downstreampoort  van het beeldscherm.

Als u de DisplayPort/HDMI-kabel hebt aangesloten, volgt u onderstaande procedure om de USB-C naar USB-A-kabel aan te sluiten op de computer en de beeldschermset-up te voltooien:

1. Sluit de computer aan: verbind de USB-C-upstreampoort  met de USB-C-stekker van de kabel (kabel inbegrepen).
2. Sluit het USB-A-uiteinde van kabel aan op een passende USB-poort van de computer.

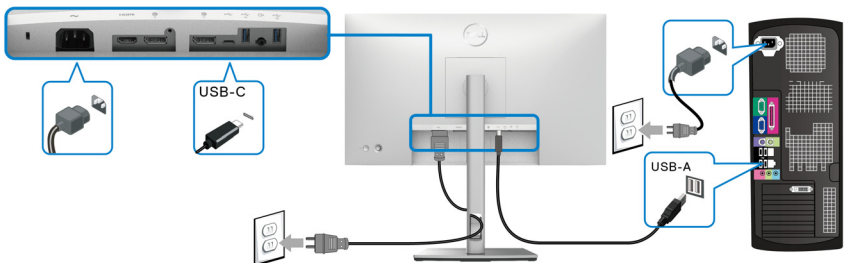

OPMERKING: Plaats de desktop-pc links van het beeldscherm (wanneer u van voren kijkt) zodat u de USB-C naar USB-A-kabel makkelijk kunt aansluiten. Gebruik de kabelsleuf van de beeldschermstandaard niet als de lengte van de kabel dit onmogelijk maakt.

3. Sluit de USB-randapparatuur aan op de super speed USB 10 Gbps (USB 3.2 Gen2) downstreampoorten  van het beeldscherm.
4. Steek de netsnoeren van de computer en het beeldscherm in een nabijgelegen stopcontact.

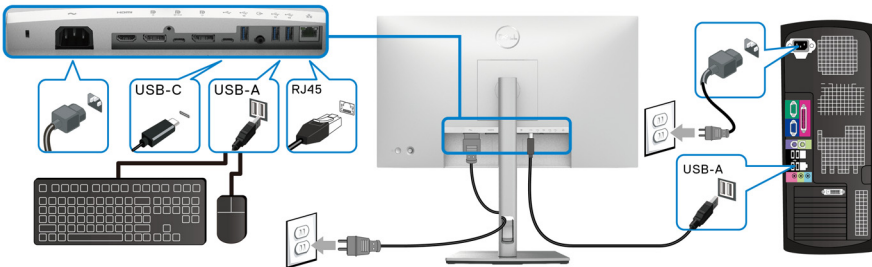

5. Zet het beeldscherm en de computer aan. Als op het beeldscherm beeld verschijnt, is de installatie voltooid. Als geen beeld verschijnt, zie dan [Algemene problemen](#).
6. Gebruik de kabelsleuf op de beeldschermstandaard om de kabels te ordenen.

OPMERKING: De USB-verbinding biedt in dit scenario uitsluitend de mogelijkheid voor USB-gegevensoverdracht.

PAS OP: De afbeeldingen dienen uitsluitend ter illustratie. Het uiterlijk van de computer kan afwijken.



Dell Power Button Sync (DPBS) (alleen U2422HE)

Het U2422HE-beeldscherm is ontworpen met de Dell Power Button Sync-functie (DPBS) waarmee u de energiestatus van het pc-systeem kunt beheeren met de aan/uitknop van het beeldscherm. Deze functie is compatibel met het Dell OptiPlex 7090/3090 Ultra-platform en wordt alleen ondersteund via de USB-C-interface.

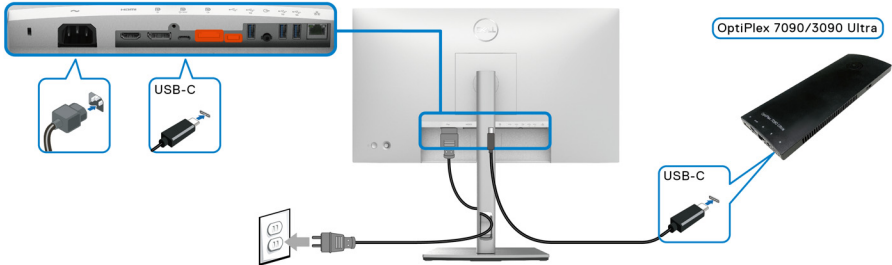

Om te zorgen dat de DPBS-functie de eerste keer functioneert, voert u eerst de volgende stappen uit voor het Dell OptiPlex 7090/3090 Ultra-platform in het **Configuratiescherm**.

OPMERKING: DPBS ondersteunt alleen de poort met het -pictogram.

- Ga naar **Configuratiescherm**.

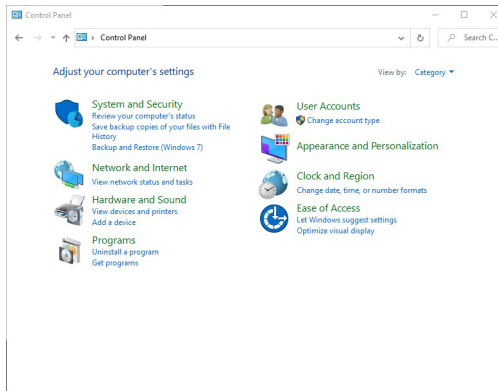

- Kies **Hardware en geluiden** en vervolgens **Energiebeheer**.

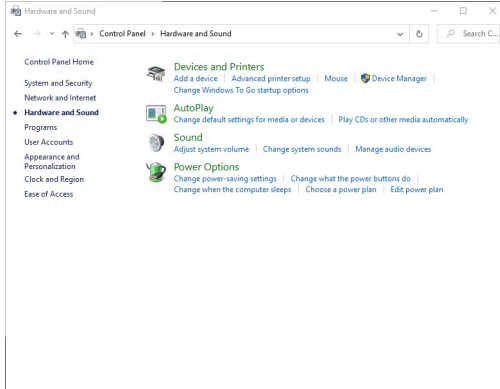

- Ga naar **Systeeminstellingen**.

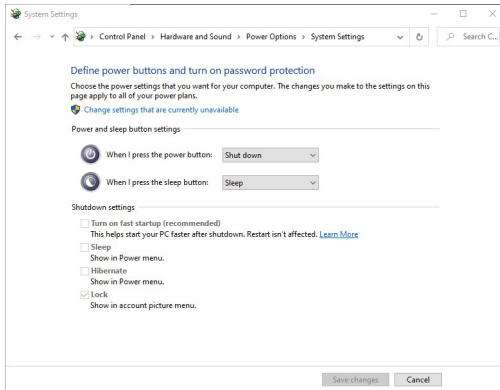

- In de keuzelijst van **Actie als ik op de aan/uit-knop druk** kunt u verschillende opties kiezen, zoals **Niets doen/Slaapstand/Sluimerstand/Afsluiten**. U kunt **Slaapstand/Sluimerstand/Afsluiten** kiezen.

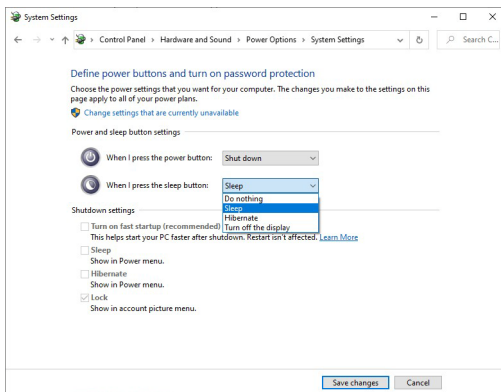
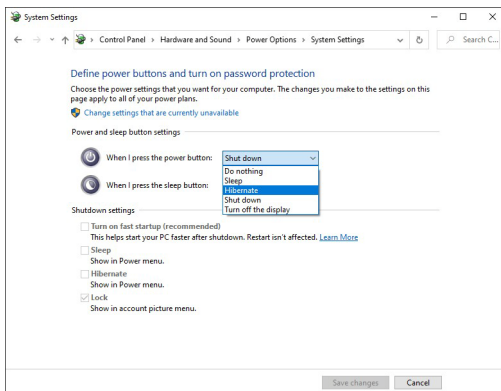

OPMERKING: Selecteer niet "Niets doen" omdat de aan/uitknop van het beeldscherm dan niet kan synchroniseren met de energiestatus van het pc-systeem.



Het beeldscherm voor het eerst aansluiten voor DPBS

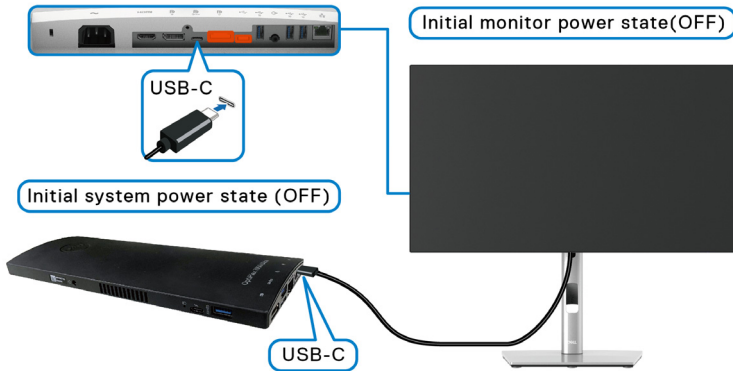

Wanneer u de DPBS-functie voor het eerst instelt, volgt u onderstaande stappen:

1. Zorg dat zowel de pc als het beeldscherm zijn uitgeschakeld.
2. Druk op de aan/uitknop van het beeldscherm om het beeldscherm in te schakelen.
3. Verbind de pc met het beeldscherm via de USB-C-kabel.
4. Zowel beeldscherm als pc worden kort ingeschakeld. Wacht even (ongeveer 6 seconden) en zowel de pc als het beeldscherm worden uitgeschakeld.
5. Druk op de aan/uitknop van het beeldscherm of van de pc en zowel de pc als het beeldscherm worden ingeschakeld. De energiestatus van het pc-systeem is nu gesynchroniseerd met de aan/uitknop van het beeldscherm.

OPMERKING: Wanneer het beeldscherm en de pc beide voor het eerst in de status UIT zijn, wordt aangeraden om eerst het beeldscherm in te schakelen en vervolgens de USB-C-kabel vanaf de pc op het beeldscherm aan te sluiten.

OPMERKING: U kunt het Optiplex 7090/3090 Ultra-platform van energie voorzien via aansluiting voor de gelijkstroomadapter. U kunt het Optiplex 7090/3090 Ultra-platform daarnaast van voeding voorzien via de USB-C-kabel van het beeldscherm via Energievoorziening (PD); stel USB-C Charging 90W (USB-C-opladen 90 W) in op de modus On in Off Mode (Aan in de Uitmodus).



De DPBS-functie gebruiken

Wanneer u de USB-C-kabel aansluit, is de beeldscherm/pc-toestand als volgt:

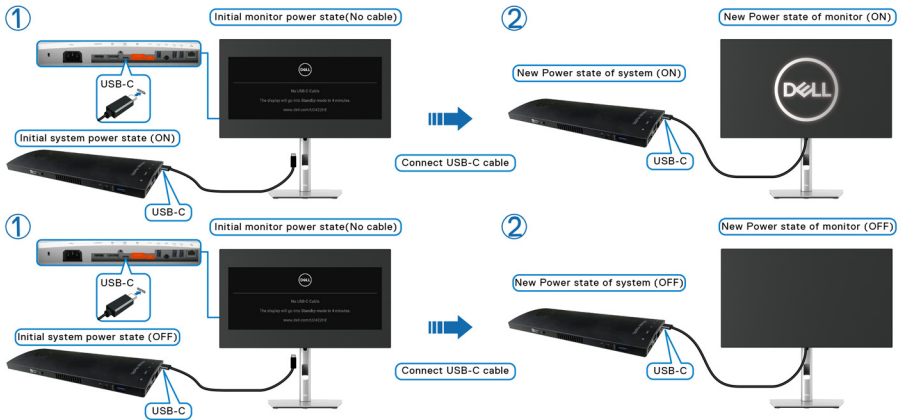

Wanneer u op de aan/uitknop van het beeldscherm of die van de pc drukt, is de beeldscherm/pc-toestand als volgt:

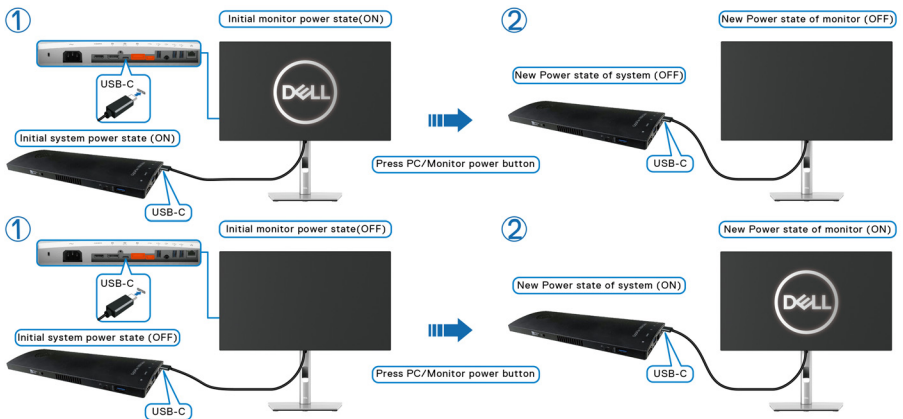

- Wanneer zowel het beeldscherm als de pc zijn ingeschakeld, **houdt u de aan/uitknop van het beeldscherm 4 seconden ingedrukt**. Het scherm vraagt u of u de pc wilt uitschakelen.

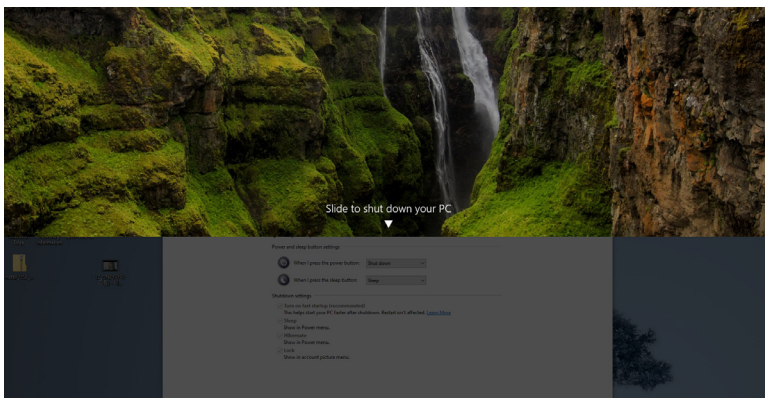
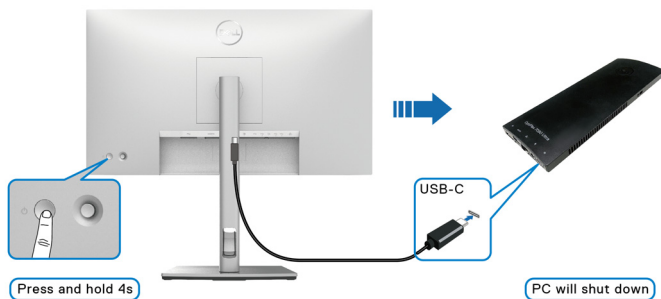

- Wanneer zowel het beeldscherm als de pc zijn ingeschakeld, **houdt u de aan/uitknop van het beeldscherm 10 seconden ingedrukt**. De pc wordt dan uitgeschakeld.

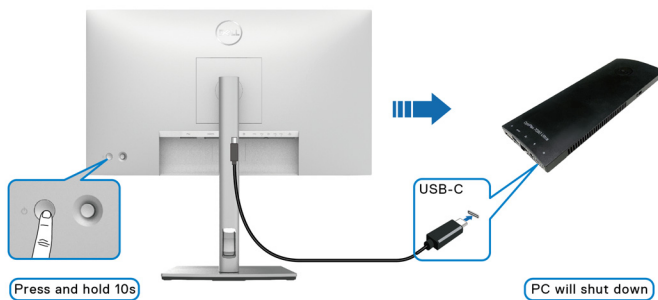

Het beeldscherm aansluiten voor USB-C Multi-Stream Transport-functie (MST)

Een pc is met twee beeldschermen verbonden en is in eerste instantie uitgeschakeld. De energiestatus van het pc-systeem is gesynchroniseerd met de aan/uitknop van Beeldscherm 1. Wanneer u op de aan/uitknop van Beeldscherm 1 of van de pc drukt, worden zowel Beeldscherm 1 als de pc ingeschakeld. Beeldscherm 2 blijft ondertussen uitgeschakeld. U moet zelf op de aan/uitknop van Beeldscherm 2 drukken om dit in te schakelen.

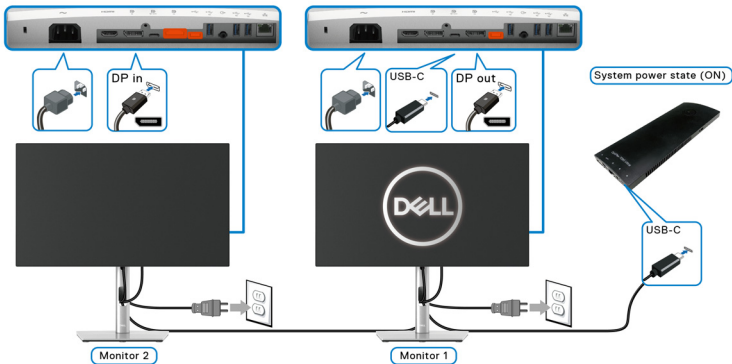

Op vergelijkbare wijze, kan een pc is met twee beeldschermen zijn verbonden en in eerste instantie zijn in geschakeld. De energiestatus van het pc-systeem is gesynchroniseerd met de aan/uitknop van Beeldscherm 1. Wanneer u op de aan/uitknop van Beeldscherm 1 of van de pc drukt, worden zowel Beeldscherm 1 als de pc uitgeschakeld. Beeldscherm 2 staat ondertussen op Stand-bymodus. U moet zelf op de aan/uitknop van Beeldscherm 2 drukken om dit uit te schakelen.

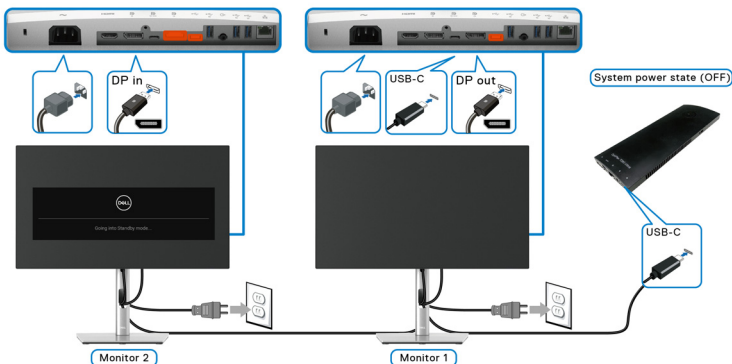

Het beeldscherm aansluiten voor USB-C

Het Dell Optiplex 7090 Ultra-platform heeft USB-C-poorten, zodat de energiestatussen van Beeldscherm 1 en Beeldscherm 2 beide met de pc kunnen worden gesynchroniseerd.

Wanneer de pc en twee beeldschermen in eerste instantie zijn ingeschakeld, drukt u op de aan/uitknop van Beeldscherm 1 of Beeldscherm 2 om de pc, Beeldscherm 1 en Beeldscherm 2 uit te schakelen.

OPMERKING: DPBS ondersteunt alleen de poort met het  - pictogram.

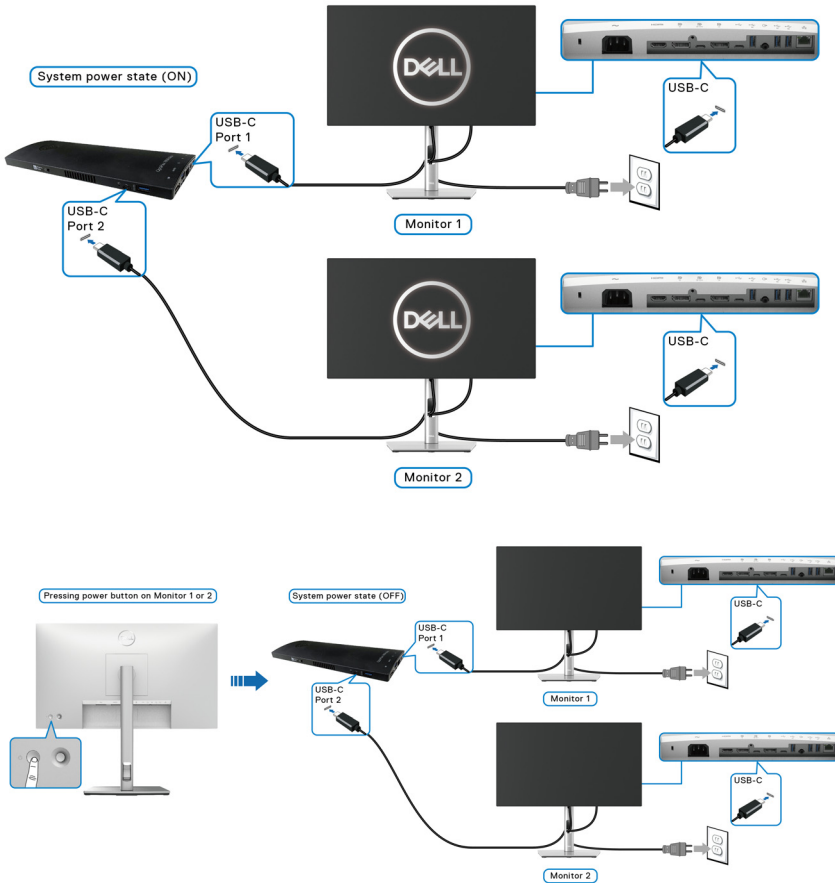

Zorg dat **USB-C Charging 90W (USB-C-opladen 90 W)** is ingesteld op **On in Off Mode (Aan in de Uitmodus)**. Wanneer de pc en twee beeldschermen in eerste instantie zijn uitgeschakeld, drukt u op de aan/uitknop van Beeldscherm 1 of Beeldscherm 2 om de pc, Beeldscherm 1 en Beeldscherm 2 in te schakelen.

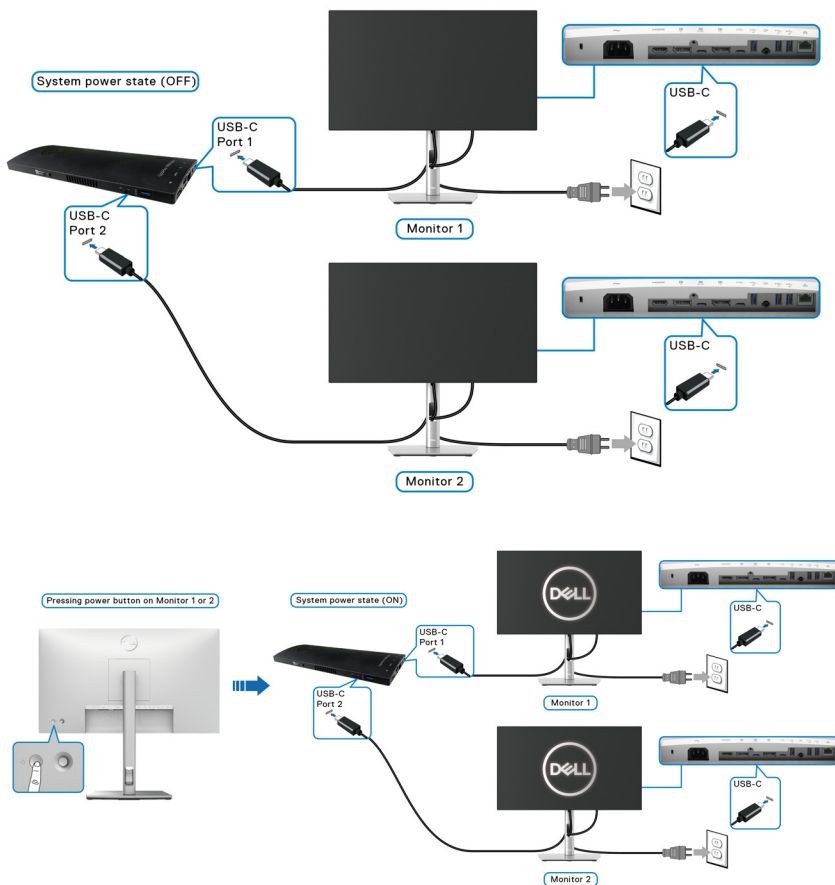

Kantelen, draaien en verticaal uitschuiven

OPMERKING: De volgende instructies gelden alleen voor het bevestigen van de standaard die bij het beeldscherm is geleverd. Als u een standaard bevestigt die u elders hebt gekocht, volgt u de installatie-instructies van de betreffende standaard.

Kantelen, ronddraaien

Als de standaard aan het beeldscherm is bevestigd, kunt u het beeldscherm in de meest comfortabele kijkhoek kantelen en draaien.

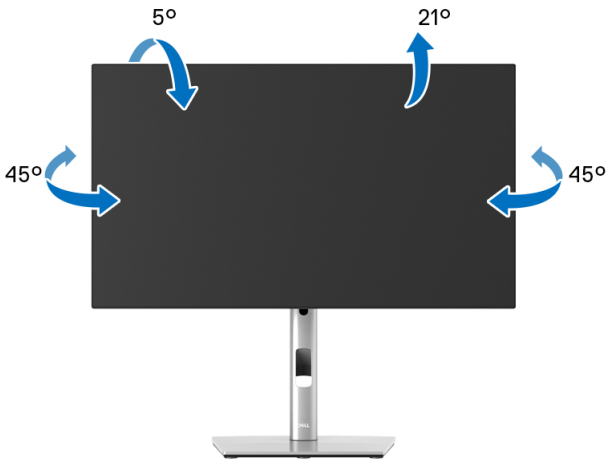

OPMERKING: De standaard wordt in de fabriek niet gemonteerd wanneer deze wordt getransporteerd.



Verticaal uitschuiven

 **OPMERKING:** De standaard kan maximaal 150 mm verticaal worden uitgeschoven. Onderstaande afbeelding laat zien hoe de standaard verticaal kan worden uitgeschoven.

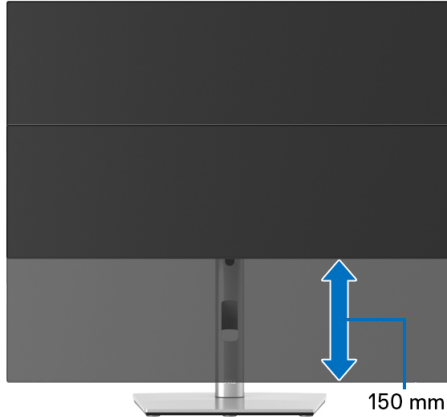

Het beeldscherm draaien

Voordat u het beeldscherm draait, moet het beeldscherm volledig verticaal zijn uitgeschoven ([Verticaal uitschuiven](#)) en volledig omhoog zijn gekanteld zodat de onderrand van het beeldscherm nergens tegen kan stoten.

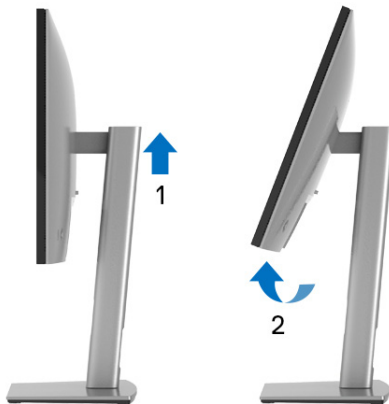

Rechtsom draaien



Linksom draaien



-  **OPMERKING:** Als u de functie Scherm draaien (liggende versus staande weergave) met uw Dell-computer wilt gebruiken, is een bijgewerkt stuurprogramma voor de videokaart nodig dat niet bij dit beeldscherm is meegeleverd. Om het stuurprogramma voor de videokaart te downloaden, gaat u naar www.dell.com/support en kijkt u in het onderdeel Downloads en Videodriviers voor de nieuwste stuurprogramma's.



 **OPMERKING:** In de Staande weergavemodus kunt u wellicht merken dat de prestaties afnemen bij toepassingen die veel grafische prestaties vragen (zoals 3D-games en dergelijke).

De weergave-instellingen bij draaien van het systeem aanpassen

Nadat u het beeldscherm hebt gedraaid, voltooit u onderstaande procedure om de Weergave-instellingen bij draaien van het systeem aan te passen.

 **OPMERKING:** Als u een beeldscherm gebruikt met een computer die niet van Dell afkomstig is, gaat u naar de website van het stuurprogramma van de videokaart of naar de website van de fabrikant van de computer voor informatie over het draaien van de 'content' op het beeldscherm.

De Weergave-instellingen bij draaien aanpassen:

1. Klik met de rechtermuisknop op het bureaublad en klik op **Eigenschappen**.
2. Selecteer het tabblad **Instellingen** en klik op **Geavanceerd**.
3. Als u een videokaart van ATI hebt, kiest u het tabblad **Draaiing** en stelt u de gewenste draaiing in.
4. Als u een videokaart van nVidia hebt, klikt u op het tabblad **nVidia**, kiest u in de linkerkolom **NVRotate** en selecteert u vervolgens de gewenste draaiing.
5. Als u een videokaart van Intel[®] hebt, kiest u het tabblad **Intel graphics**, klikt u op **Grafische eigenschappen**, kiest u het tabblad **Draaiing** en stelt u de gewenste draaiing in.

 **OPMERKING:** Als u geen optie voor draaien of als dit niet correct functioneert, ga dan naar www.dell.com/support en download het nieuwste stuurprogramma voor uw videokaart.

 **OPMERKING:** Zie ook de [Rotation \(Draaien\)](#)-functie in de OSD om het beeldscherm te draaien.



De beeldschermstandaard verwijderen

- OPMERKING:** Om te voorkomen dat tijdens het verwijderen van de standaard het lcd-scherm wordt bekrast, plaatst u het beeldscherm op een zacht, schoon oppervlak.
- OPMERKING:** De volgende instructies gelden alleen voor het bevestigen van de standaard die bij het beeldscherm is geleverd. Als u een standaard bevestigt die u elders hebt gekocht, volgt u de installatie-instructies van de betreffende standaard.

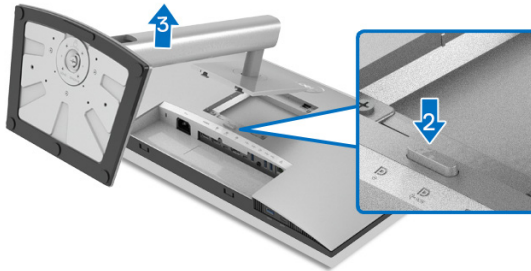

De standaard verwijderen:

1. Plaats het beeldscherm op een zachte doek of kussen.
2. Houd de ontgrendelingsknop van de standaard ingedrukt.
3. Til de standaard op en weg van het beeldscherm.

VESA-wandmontage (optioneel)

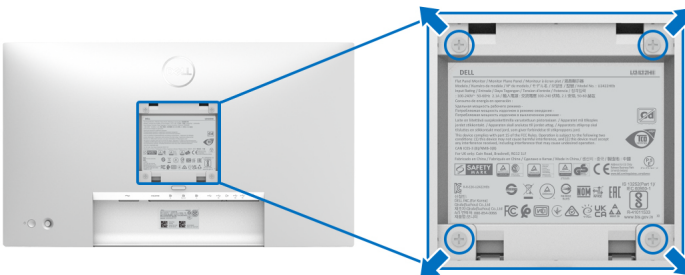

(Schroefafmeting: M4 x 10 mm).

Zie de instructies van het VESA-compatibele wandmontagepakket.

1. Plaats het beeldscherm op een zachte doek of kussen op een stabiele platte tafel.



2. Verwijder de standaard. (Zie [De beeldschermstandaard verwijderen](#))
3. Gebruik een kruiskopschroevendraaier om de vier schroeven los te maken die de plastic afdekking bevestigen.
4. Bevestig de montagebeugel van het wandmontagepakket op het beeldscherm.
5. Bevestig het beeldscherm aan de wand. Voor meer informatie zie de documentatie die bij het wandmontagepakket is geleverd.

 **OPMERKING: Uitsluitend voor gebruik met UL- of CSA- of GS-gecertificeerde wandmontagebeugels met een minimumgewicht of draagcapaciteit van 14,08 kg (voor U2422H/U2422HX) of 15,84 kg (voor U2422HE).**



Het beeldscherm bedienen

Het beeldscherm inschakelen

Druk op de aan/uitknop om het beeldscherm in te schakelen.

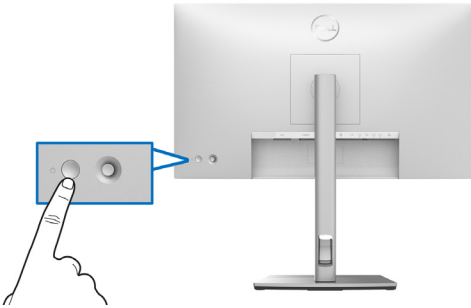

De joystickbesturing gebruiken

Als u de OSD wilt aanpassen met de joystickbesturing aan de achterkant van het beeldscherm, gaat u als volgt te werk:

1. Druk op de joystickknop om de menustarter van de OSD te openen.
2. Beweeg de joystick **omhoog/omlaag/naar links/naar rechts** om tussen de menu-opties van de OSD te schakelen.

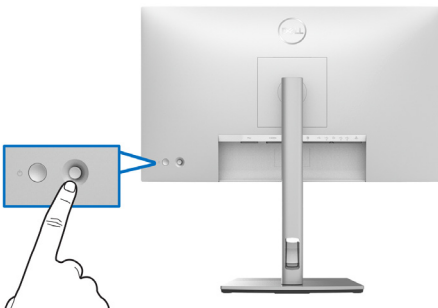

Joystickfuncties

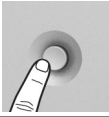
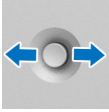
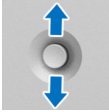
Functie	Beschrijving
	Druk op de joystick om de menustarter van de OSD te openen.
	<ul style="list-style-type: none">• Om naar rechts en links te navigeren.• Druk naar rechts om het submenu te openen.• Druk naar links om het submenu te sluiten.
	<ul style="list-style-type: none">• Omhoog omhoog en omlaag te navigeren.• Schakelen tussen de menu-items.• Verhoogt (omhoog) of verlaagt (omlaag) de parameters van een geselecteerd menu-item.

Het hoofdmenu gebruiken

De menustarter gebruiken

Druk op de joystick om de menustarter van de OSD te openen.

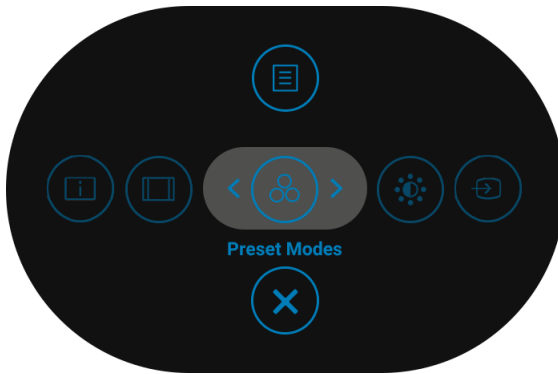







Menustarter



In onderstaande tabel worden de functies van de Menustarter beschreven:

Details van menustarter

Menustarterpictogram	Beschrijving
 Hoofdmenu	Opent het schermmenu (OSD). Zie OSD-menudetails .
 Display Info (Scherminfo) (Sneltoets 1)	Geeft de huidige status van het beeldscherm weer.
 Aspect Ratio (Beeldverhouding) (Sneltoets 2)	Past de beeldverhouding van het scherm aan.
 Preset Modes (Voorinstellingen) (Sneltoets 3)	Hiermee kunt u kiezen uit een lijst met vooraf ingestelde kleurmodi.
 Brightness/Contrast (Helderheid/Contrast) (Sneltoets 4)	Kies dit pictogram om de helderheid en het contrast aan te passen.
 Input Source (Ingangsbron) (Sneltoets 5)	<ul style="list-style-type: none">• Stelt de Input Source (Ingangsbron) in.• Kies Auto (Automatisch) in het menu Input Source (Ingangsbron) om beschikbare ingangsbronnen te zoeken.
 Afsluiten	Sluit het hoofdmenu van de OSD.

 **OPMERKING:** U kunt de gewenste sneltoetsen instellen. Zie [Personalize \(Personaliseren\)](#) voor details.



OSD-menudetails

Picto-
gram

Menu en
submenu's

Beschrijving



**Brightness/
Contrast
(Helderheid/
Contrast)**

Activeert de aanpassing van **Brightness/Contrast (Helderheid/Contrast)**.

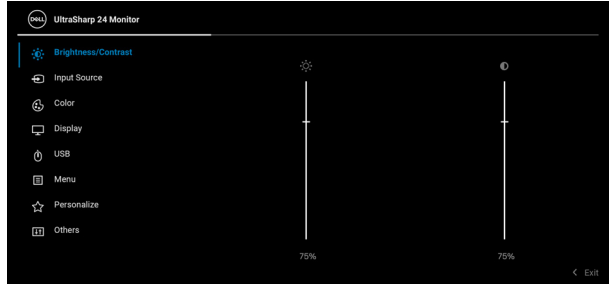

**Brightness
(Helderheid)**

Past de sterkte van de verlichting aan.
Duw de joystick **omhoog** om de helderheid te verhogen en duw de joystick **omlaag** om de helderheid te verlagen (Bereik: 0 - 100).

Contrast

Pas eerst **Brightness (Helderheid)** aan en vervolgens **Contrast**, maar alleen als verdere aanpassing nodig is.

Duw de joystick **omhoog** om het contrast te verhogen en duw de joystick **omlaag** om het contrast te verlagen (Bereik: 0 - 100).

De functie **Contrast** past de mate van het verschil tussen donkere en lichte gebieden op het beeldscherm aan.





Input Source (Ingangsbron)

Kiest tussen de verschillende videosignalen die met het beeldscherm zijn verbonden.

Voor U2422H/U2422HX:

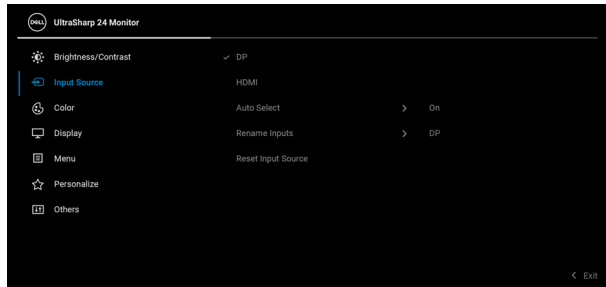

Voor U2422HE:

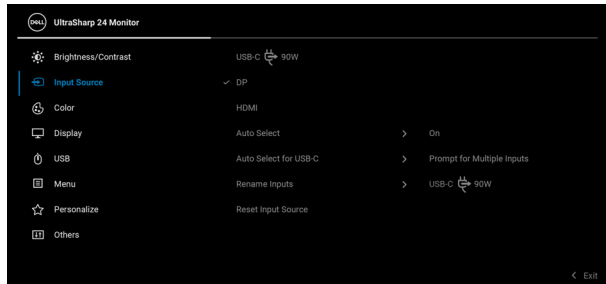



DP

Selecteer de ingang **DP** als u de DisplayPort-aansluiting (DP)  gebruikt. Druk op de joystick om de selectie te bevestigen.

HDMI

Selecteer de ingang **HDMI** als u de HDMI-aansluiting **HDMI** gebruikt. Druk op de joystick om de selectie te bevestigen.



USB-C  90W (alleen U2422HE)	Selecteer de ingang USB-C  90W als u de USB-C-aansluiting  gebruikt. Druk op de joystick om de selectie te bevestigen.
Auto Select (Automatisch selecteren)	Hiermee kunt u beschikbare ingangsbronnen zoeken. De standaardwaarde is On (Aan) .
Auto Select for USB-C (Automatisch selecteren voor USB-C) (alleen U2422HE)	Hiermee kunt u Auto Select for USB-C (Automatisch selecteren voor USB-C) instellen op: <ul style="list-style-type: none"> • Prompt for Multiple Inputs (Melding bij meerdere ingangen): de melding "Switch to USB-C Video Input" (Naar USB-C-video-ingang schakelen) verschijnt altijd zodat u kunt kiezen of u overschakelt of niet. • Yes (Ja): Schakelt altijd over naar de USB-C-video-ingang (zonder te vragen) wanneer de USB-C-kabel is verbonden. • No (Nee): Schakelt nooit automatisch over naar de USB-C-video-ingang wanneer de USB-C-kabel is verbonden. <p>OPMERKING: Auto Select for USB-C (Automatisch selecteren voor USB-C) is alleen beschikbaar wanneer Auto Select (Automatisch selecteren) is ingeschakeld.</p>
Rename Inputs (Ingangsnamen wijzigen)	Hiermee kunt u een ingangnaam selecteren voor de geselecteerde ingangsbron. De opties zijn PC, PC 1, PC 2, Laptop, Laptop 1 en Laptop 2 . <p>OPMERKING: Ingangsnamen in waarschuwen en Scherminfo worden niet gewijzigd.</p>
Reset Input Source (Ingangsbron resetten)	Druk op de joystick om de standaardwaarden van alle instellingen in het menu Input Source (Ingangsbron) te herstellen.





Color (Kleur)

Past de kleurinstellingsmodus aan.

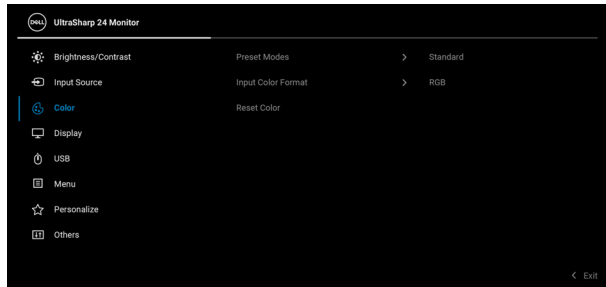

Preset Modes (Voorinstellingen)

Hiermee kunt u kiezen uit een lijst met vooraf ingestelde kleurmodi.

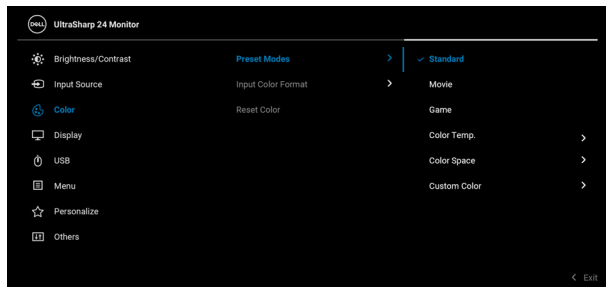

- **Standard (Standaard)**: laadt de standaard kleurinstellingen van het beeldscherm. Dit is de standaard vooraf ingestelde modus.
- **Movie (Film)**: laadt kleurinstellingen die ideaal zijn voor films.
- **Game (Spel)**: laadt kleurinstellingen die ideaal zijn voor de meeste spellen.



Preset Modes (Voorinstellingen)

- **Color Temp. (Kleurtemperatuur):** hiermee kunt u de kleurtemperatuur kiezen: 5000K, 5700K, 6500K, 7500K, 9300K of 10000K. Druk op de joystick om de selectie te bevestigen.
- **Color Space (Kleurruimte):** hiermee kunt u de kleurruimte instellen op **sRGB** of **Rec. 709**.
- **Custom Color (Aangepaste kleur):** hiermee kunt u de kleurinstellingen handmatig aanpassen. Beweeg de joystick **omhoog** of **omlaag** om de RGB-kleurwaarden aan te passen en zelf een vooraf ingestelde kleurmodus te maken.

Input Color Format (Kleurindeling van ingang)

Hiermee kunt u de video-ingangsmodus instellen op:

- **RGB:** selecteer deze optie als het beeldscherm is verbonden met een computer of mediaspeler die RGB-uitvoer ondersteunt.
 - **YCbCr:** selecteer deze optie als de mediaspeler alleen YCbCr-uitvoer ondersteunt.
- Druk op de joystick om de selectie te bevestigen.



Hue (Tint)

Verschuift de kleur van het videobeeld naar groen of paars. Dit wordt gebruikt om de gewenste huidtint aan te passen. Beweeg de joystick **omhoog** of **omlaag** om de tint in te stellen op een waarde tussen '0' en '100'.

OPMERKING: Hue (Tint) aanpassen is alleen beschikbaar wanneer u de voorinstelling **Movie (Film)** of **Game (Spel)** kiest.

Saturation (Verzadiging)

Past de kleurverzadiging van het videobeeld aan. Beweeg de joystick **omhoog** of **omlaag** om het verzadigingsniveau in te stellen op een tussen '0' en '100'.

OPMERKING: Saturation (Verzadiging) aanpassen is alleen beschikbaar wanneer u de voorinstelling **Movie (Film)** of **Game (Spel)** kiest.

Reset Color (Kleur resetten)

Druk op de joystick om de standaardwaarden van alle instellingen in het menu **Color (Kleur)** te herstellen.



Display (Scherm)

Gebruik het menu **Display (Scherm)** om het beeld aan te passen.

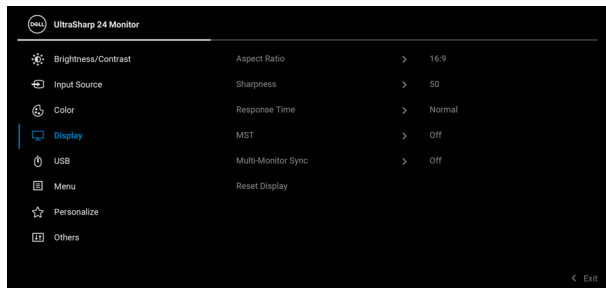

Aspect Ratio (Beeldverhouding)

Stelt de beeldverhouding in op **16:9**, **Auto Resize (Grootte automatisch aanpassen)**, **4:3** of **1:1**.



Sharpness (Scherpte)	Met deze functie maakt u het beeld scherper of zachter. Beweeg de joystick omhoog of omlaag om de scherpte in te stellen op een waarde tussen '0' en '100'.
Response Time (Responstijd)	Hiermee stelt u de Response Time (Responstijd) in op Normal (Normaal) of Fast (Snel) .
MST	DP Multi Stream Transport, selecteer On (Aan) om MST (DP-uit) in te stellen of selecteer Off (Uit) om de MST-functie uit te schakelen. Zie Het beeldscherm aansluiten voor DP Multi-Stream Transport-functie (MST) en Het beeldscherm aansluiten voor USB-C Multi-Stream Transport-functie (MST) (alleen U2422HE) voor details. OPMERKING: Wanneer de DP of USB-C naar USB-C-kabel (alleen U2422HE) en DP-downstreamkabel zijn verbonden, stelt de OSD automatisch MST in op On (Aan) . Deze actie kan alleen worden uitgevoerd na Factory Reset (Fabrieksinstellingen resetten) of Display Reset (Scherm resetten) .
Multi-Monitor Sync (Meerdere beeldschermen synchroniseren)	Hiermee kunnen meerdere beeldschermen die via een DP-verbinding in een daisy chain zijn geschakeld, de volgende OSD-instellingen op de achtergrond synchroniseren: Brightness (Helderheid) , Contrast, Preset Modes (Voorinstellingen) , Color Temp. (Kleurtemperatuur) , Custom Color (Aangepaste kleur) , Hue (Tint) , Saturation (Verzadiging) , Response Time (Responstijd) en Sharpness (Scherpte) . Zie Meerdere beeldschermen synchroniseren (MMS) voor details.
Reset Display (Scherm resetten)	Druk op de joystick om de standaardwaarden van alle instellingen in het menu Display (Scherm) te herstellen.





USB (alleen U2422HE)

Hiermee kunt u de USB-upstreampoort voor de ingangsignalen (DP, HDMI) toewijzen, waardoor de USB-downstreampoort van het beeldscherm kan worden gebruikt door de huidige ingangsignalen wanneer u een computer aansluit op de upstreampoorten. Wanneer u slechts één upstreampoort gebruikt, is de verbonden upstreampoort actief.

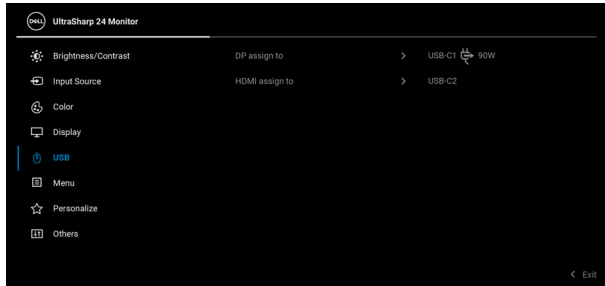

OPMERKING: Om beschadiging of verlies van gegevens tegen te gaan, controleert u voordat u de USB-upstreampoorten verandert of geen USB-opslagapparaten worden gebruikt door de computer die is aangesloten op de USB-downstreampoort van het beeldscherm.





Menu

Selecteer deze optie om de instellingen van de OSD aan te passen, zoals de OSD-taal, hoe lang het menu zichtbaar blijft op het scherm en dergelijke.

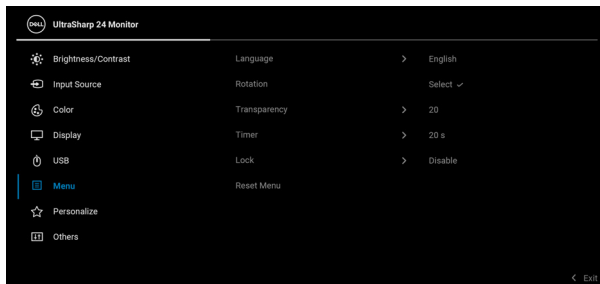

Language (Taal) Stelt de OSD in op een van de acht talen (Engels, Spaans, Frans, Duits, Braziliaans Portugees, Russisch, Vereenvoudigd Chinees of Japans).

Rotation (Draaien) Druk op de joystick om de OSD en het scherm met 0/90/180/270 graden te draaien.

U kunt het menu aanpassen op basis van de draaiing van het scherm.

Transparency (Transparantie) Selecteer deze optie om de transparantie van het menu te wijzigen door de joystick **omhoog** of **omlaag** te bewegen (Bereik: 0 - 100).

Timer Stelt de tijdsduur in hoe lang de OSD zichtbaar blijft nadat een toets is ingedrukt.

Beweeg de joystick **omhoog** of **omlaag** om de schuifknop aan te passen in stappen van 1 seconde, van 5 tot 60 seconden.



Lock (Slot)

Als de bedieningsknoppen van het beeldscherm zijn vergrendeld, kunt u tegengaan dat personen het beeldscherm bedienen. Dit zorgt er ook voor dat beeldschermen in een opstelling met meerdere beeldschermen niet per ongeluk kunnen worden geactiveerd.

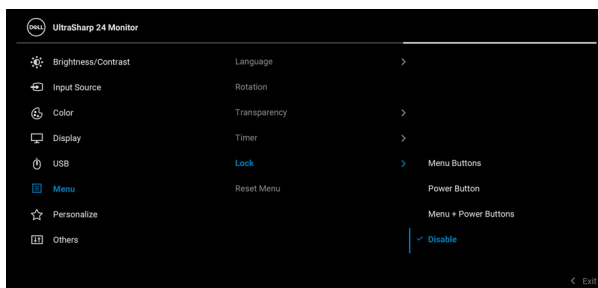

- **Menu Buttons (Menuknoppen):** alle joystickfuncties worden geblokkeerd en zijn niet toegankelijk voor de gebruiker.
- **Power Button (Aan/uitknop):** alleen de **Aan/uitknop** wordt geblokkeerd en is niet toegankelijk voor de gebruiker.
- **Menu + Power Buttons (Menu + Aan/uitknoppen):** zowel de joystick als de **Aan/uitknop** worden geblokkeerd en zijn niet toegankelijk voor de gebruiker.

De standaardinstelling is **Disable (Uitschakelen)**.

Alternatieve blokkeermethode [voor menu/functieknoppen]: u kunt ook de joystick **omhoog** of **omlaag** of **naar links** of **naar rechts** drukken en 4 seconden vasthouden om de vergrendelingsopties in te stellen.

OPMERKING: Ontgrendel de knop(pen) door de joystick **omhoog** of **omlaag** of **naar links** of **naar rechts** te drukken en 4 seconden vast te houden.



Reset Menu (Menu resetten)

Druk op de joystick om de standaardwaarden van alle instellingen in het menu **Menu** te herstellen.



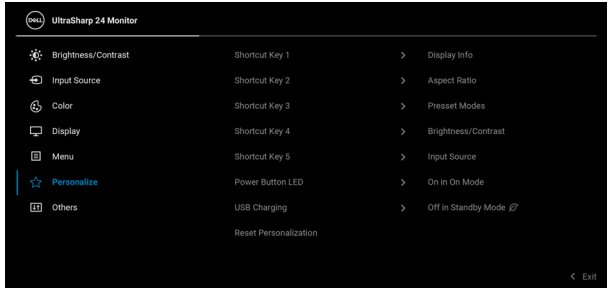

Personalize (Personalise- ren)

Voor U2422H/U2422HX:

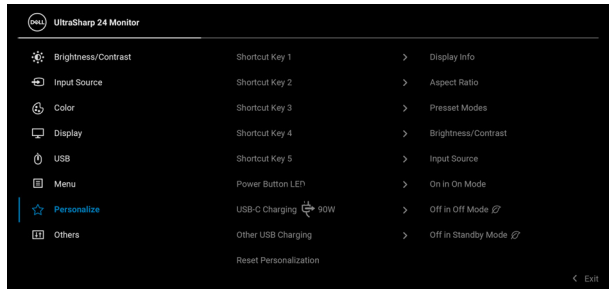

Voor U2422HE:



Shortcut Key 1 (Sneltoets 1)	
Shortcut Key 2 (Sneltoets 2)	Hiermee kunt u een functie kiezen uit Preset Modes (Voorinstellingen), Brightness/Contrast (Helderheid/Contrast), Input Source (Ingangsbron), Aspect Ratio (Beeldverhouding), Rotation (Draaien) of Display Info (Scherminfo) en dit instellen als een sneltoets.
Shortcut Key 3 (Sneltoets 3)	
Shortcut Key 4 (Sneltoets 4)	
Shortcut Key 5 (Sneltoets 5)	
Power Button LED (Aan/uitknopled)	Hiermee kunt u de aan/uitled in- of uitschakelen om energie te besparen.
USB Charging (USB-opladen) (alleen U2422H/ U2422HX)	Hiermee kunt u de oplaadfunctie van de USB Type-A- en USB-C-downstreampoorten terwijl het beeldscherm op stand-bymodus staat, in- of uitschakelen.
USB-C Charging  90W (USB-C-opladen  90 W) (alleen U2422HE)	Hiermee kunt u de oplaadfunctie Always On USB-C Charging (USB-C-opladen altijd aan) als het beeldscherm is uitgeschakeld, in- of uitschakelen. Wanneer deze functie is ingeschakeld, kunt u een laptop of mobiel apparaat altijd opladen via de USB-C-kabel, zelfs als het beeldscherm is uitgeschakeld.



Other USB Charging (Overig USB-opladen) (alleen U2422HE)

Hiermee kunt u de oplaadfunctie van de USB Type-A- en USB-C-downstreampoorten terwijl het beeldscherm op stand-bymodus staat, in- of uitschakelen.

Wanneer deze functie is ingeschakeld, kunt u een mobiel apparaat altijd opladen via de USB-A-kabel, zelfs als het beeldscherm is uitgeschakeld.

OPMERKING: Deze optie is alleen beschikbaar wanneer de USB-C-kabel (upstreampoort) is losgekoppeld. Als de USB-C-kabel is verbonden, volgt **Other USB Charging (Overig USB-opladen)** de energiestatus van de USB-host en is de optie niet toegankelijk.

Reset Personalization (Personaliserings resetten)

Druk op de joystick om de standaardwaarden van alle instellingen in het menu **Personalize (Personaliseren)** te herstellen.



Others (Overige)

Selecteer deze optie om OSD-instellingen zoals **DDC/CI, LCD Conditioning (LCD-conditionering)** en dergelijke aan te passen.



Display Info (Scherminfo)

Druk op de joystick om de huidige instellingen van het beeldscherm weer te geven.

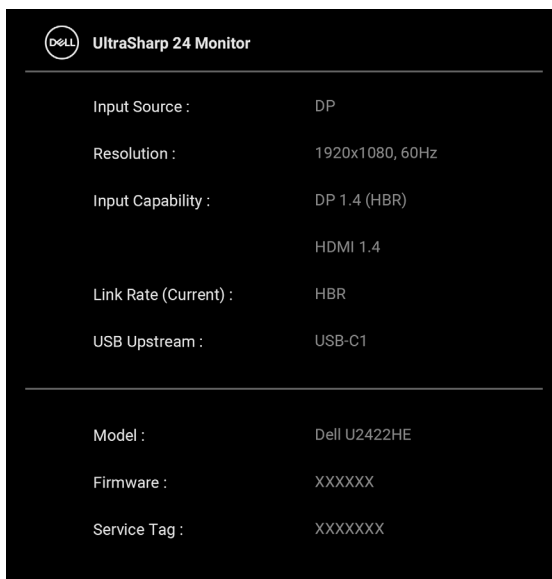

DDC/CI

DDC/CI (Display Data Channel/Command Interface) biedt de mogelijkheid om de beeldschermparameters (helderheid, kleurbalans, enzovoort) aan te passen via de software op de computer. U kunt deze functie uitschakelen door **Off (Uit)** te kiezen. Schakel deze functie in voor de beste gebruikerservaring en de optimale prestaties van het beeldscherm.

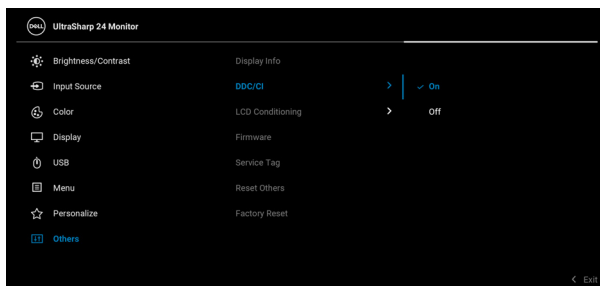

LCD Conditioning (LCD-conditionering)

Dit helpt bij het verminderen van een ingebrand nabeeld. Afhankelijk van de mate van het ingebrande nabeeld, kan het enige tijd kosten om het programma uit te voeren. U kunt deze functie inschakelen door **On (Aan)** te kiezen.

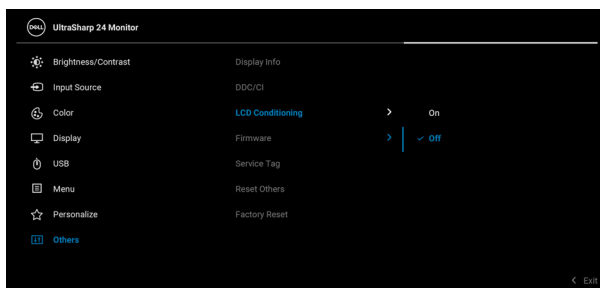

Firmware	Geeft de firmwareversie van het beeldscherm weer.
Service Tag	Geeft het service tag van het beeldscherm weer. Deze code is vereist als u telefonische ondersteuning zoekt, de garantiestatus wilt controleren, stuurprogramma's wilt updaten via de website van Dell, en voor andere zaken.
Reset Others (Overige resetten)	Druk op de joystick om de standaardwaarden van alle instellingen in het menu Others (Overige) te herstellen.
Factory Reset (Fabrieksinstellingen resetten)	Dit herstelt de fabriekswaarden van alle instellingen. Er zijn ook instellingen voor ENERGY STAR® tests.

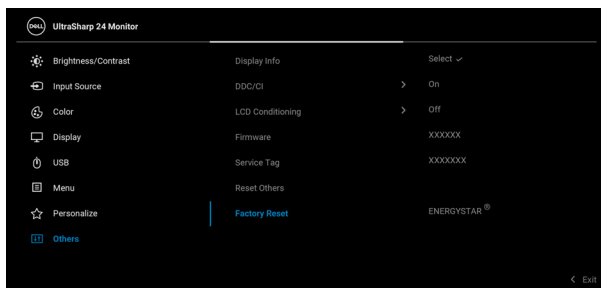

OSD-meldingen

Initiële set-up

Wanneer **Factory Reset (Fabrieksinstellingen resetten)** is geselecteerd, verschijnt de volgende melding:



Wanneer **Yes (Ja)** is geselecteerd, verschijnt de volgende melding.
Voor U2422H/U2422HX:

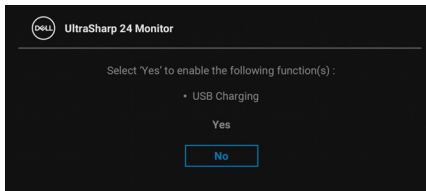

Voor U2422HE:

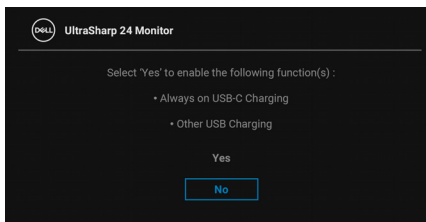

OSD-waarschuwingen

Wanneer het beeldscherm een bepaalde resolutie niet ondersteunt, verschijnt de volgende melding:

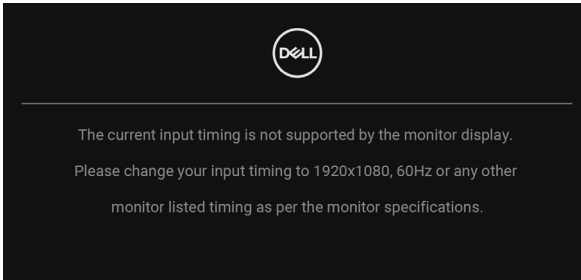

Dit betekent dat het beeldscherm niet kan synchroniseren met het signaal dat het van de computer ontvangt. Zie [Beeldschermspecificaties](#) voor het bereik van de horizontale en verticale frequenties die door dit beeldscherm worden ondersteund. Aanbevolen modus is 1920 x 1080.

 **OPMERKING: Het bericht kan afwijken op basis van het verbonden ingangssignaal.**

Voordat de **DDC/CI**-functie wordt uitgeschakeld, ziet u de volgende melding:

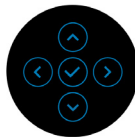
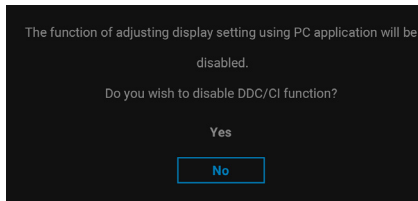

Wanneer u het niveau van de **Brightness (Helderheid)** voor het eerst aanpast, verschijnt de volgende melding:

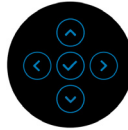
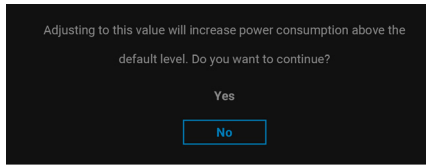

OPMERKING: Als **Yes (Ja)** wordt geselecteerd, verschijnt de melding de volgende keer wanneer u de instelling van **Brightness (Helderheid)** verandert niet meer.

Wanneer u de standaardinstelling van energiebesparingsfuncties voor het eerst wijzigt, zoals **USB-C Charging ⚡ 90W (USB-opladen ⚡ 90 W) (alleen U2422HE)**, **Other USB Charging (Overig USB-opladen) (alleen U2422HE)** of **USB Charging (USB-opladen) (alleen U2422H/U2422HX)**, verschijnt de volgende melding:

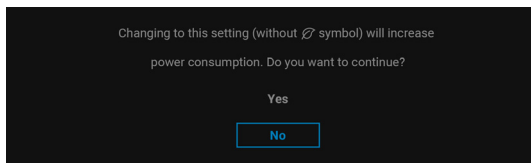

OPMERKING: Als u bij een van bovenstaande functies **Yes (Ja)** kiest, verschijnt de melding de volgende keer niet meer wanneer u de instellingen van deze functies wijzigt. Wanneer u de fabrieksinstellingen herstelt, verschijnt de melding opnieuw.



Voordat de **Lock (Slot)**-functie wordt geactiveerd, ziet u de volgende melding:

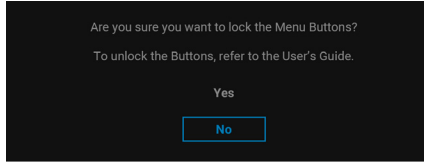

OPMERKING: Het bericht kan afwijken op basis van de geselecteerde instellingen.

Wanneer het beeldscherm op Stand-bymodus gaat, verschijnt de volgende melding:

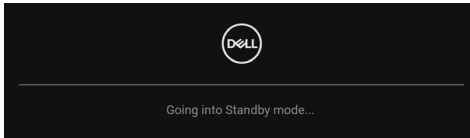

Activeer de computer en het beeldscherm om toegang te krijgen tot de **OSD**.

OPMERKING: Het bericht kan afwijken op basis van het verbonden ingangssignaal.

De OSD functioneert alleen in de normale gebruiksmodus. Als u in de Stand-bymodus op een willekeurige knop, behalve de **Aan/uitknop** drukt, verschijnt, afhankelijk van de geselecteerde ingang, het volgende bericht:

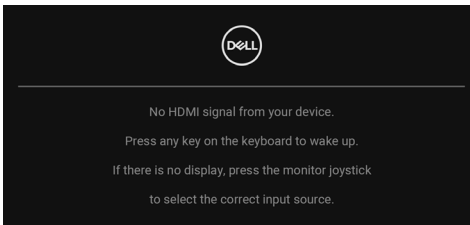

OPMERKING: Het bericht kan afwijken op basis van het verbonden ingangssignaal.



Activeer de computer en het beeldscherm om toegang te krijgen tot de [OSD](#).

 **OPMERKING: Het bericht kan afwijken op basis van het verbonden ingangssignaal.**

Als de USB-C- (alleen U2422HE), DisplayPort- of HDMI-ingang is geselecteerd en de corresponderende kabel niet is verbonden, verschijnt het volgende dialoogvenster.

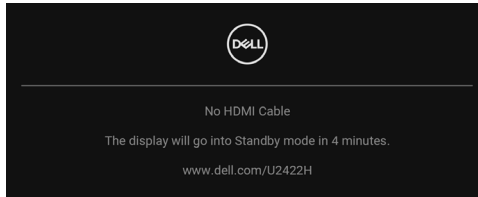

 **OPMERKING: Het bericht kan afwijken op basis van het verbonden ingangssignaal.**

Voor U2422HE, wanneer het beeldscherm de DP/HDMI-ingang gebruikt en een USB-C-kabel op een laptop is aangesloten die ondersteuning biedt voor DP Alternate-modus, en als [Auto Select for USB-C \(Automatisch selecteren voor USB-C\) \(alleen U2422HE\)](#) is ingeschakeld, verschijnt de volgende melding:

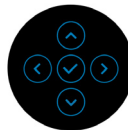
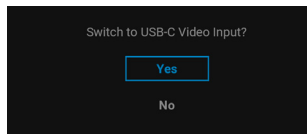

Zie [Problemen oplossen](#) voor meer informatie.



De KVM-switch instellen (alleen U2422HE)

Met de ingebouwde KVM-switch kunt u maximaal 2 computers beheren met één toetsenbord en muis die zijn verbonden met het beeldscherm.

- a. Wanneer u **HDMI** en **USB-C2** aansluit op computer 1 en **DP** en **USB-C1** op computer 2:

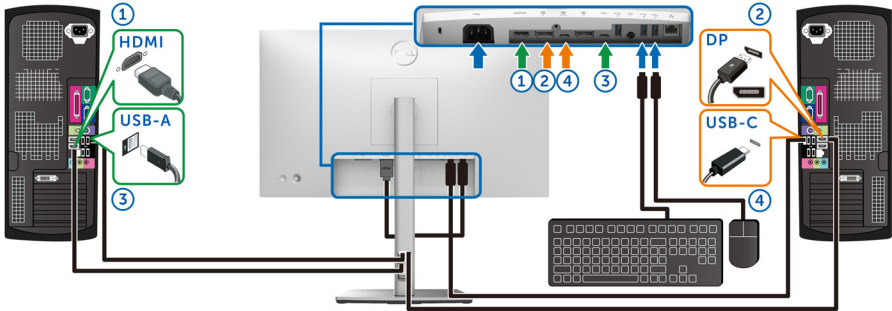

OPMERKING: De USB Type-C-verbinding ondersteunt momenteel alleen gegevensoverdracht.

Zorg dat **USB** voor **HDMI** is toegewezen aan **USB-C2** en dat **DP** is toegewezen aan **USB-C1** op **90W**.

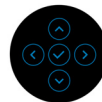

b. Wanneer u **HDMI** en **USB-C2** aansluit op computer 1 en **USB-C 90W** op computer 2:

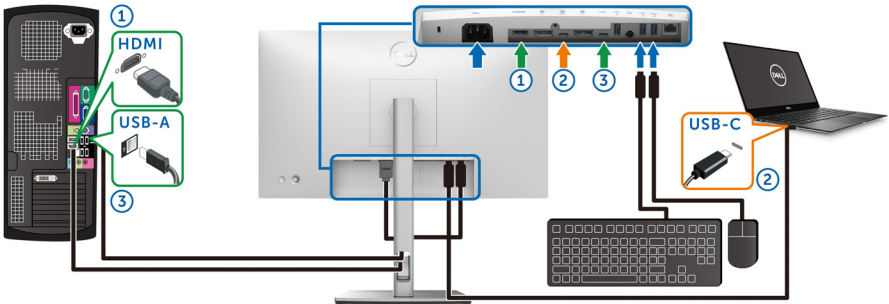

OPMERKING: De USB-C-verbinding ondersteunt momenteel video- en gegevensoverdracht.

Zorg dat **USB** voor **HDMI** is toegewezen aan **USB-C2**.

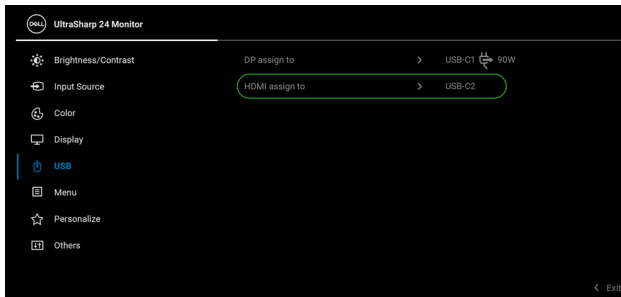

OPMERKING: Aangezien de USB-C-upstreampoort **DP 90W** ondersteuning biedt voor DisplayPort Alternate-modus, hoeft u USB voor USB-C 90W niet in te stellen.

OPMERKING: Wanneer u andere videobronnen aansluit die hierboven niet zijn genoemd, volgt u dezelfde methode om de correcte instellingen uit te voeren voor USB om de poorten te koppelen.



De Auto KVM instellen (alleen U2422HE)

Volg onderstaande stappen om Auto KVM in te stellen voor het beeldscherm:

1. Zorg dat **Auto Select (Automatisch selecteren)** is ingesteld op **On (Aan)** en dat **Auto Select for USB-C ⚡ 90W (Automatisch selecteren voor USB-C ⚡ 90 W)** is ingesteld op **Yes (Ja)**.

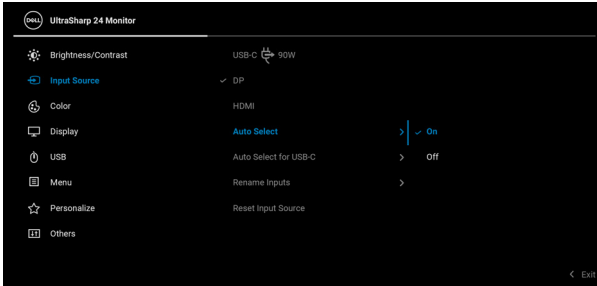

2. Zorg dat de USB-poorten en de video-ingangen correct worden gekoppeld.



OPMERKING: Voor een USB-C 90W-verbinding is geen verdere instelling nodig.

De maximale resolutie instellen

Stel de maximale resolutie in voor het beeldscherm:

In Windows® 7, Windows® 8 en Windows® 8.1:

1. Alleen in Windows® 8 en Windows® 8.1 selecteert u de Bureaubladtegel om naar het klassieke bureaublad te schakelen.
2. Klik met de rechtermuisknop op het bureaublad en klik op **Schermsresolutie**.
3. Klik op de keuzelijst van **Schermsresolutie** en selecteer **1920 x 1080**.
4. Klik op **OK**.

In Windows® 10:

1. Klik met de rechtermuisknop op het bureaublad en klik op **Weergave-instellingen**.
2. Klik op **Geavanceerde beeldscherminstellingen**.
3. Klik op de keuzelijst van **Resolutie** en selecteer **1920 x 1080**.
4. Klik op **Toepassen**.

Als 1920 x 1080 niet zichtbaar is als een optie, moet wellicht het stuurprogramma van de videokaart worden bijgewerkt. Afhankelijk van uw computer doorloopt u een van de volgende procedures:



Als u een desktop of laptop van Dell hebt:

- Ga naar <http://www.dell.com/support>, voer het service tag in en download het nieuwste stuurprogramma voor uw videokaart.

Als u geen Dell-computer (laptop of desktop) hebt:

- Ga naar de ondersteuningswebsite van de computer en download de nieuwste stuurprogramma's voor de videokaart.
- Ga naar de website van de videokaart en download de nieuwste stuurprogramma's.

Meerdere beeldschermen synchroniseren (MMS)

Met Meerdere beeldschermen synchroniseren kunnen meerdere beeldschermen, die via DisplayPort in een daisy chain zijn geschakeld, op de achtergrond worden gesynchroniseerd met een vooraf gedefinieerde groep OSD-instellingen.

Met de OSD-optie **Multi-Monitor Sync (Meerdere beeldschermen synchroniseren)** in het menu Display (Scherm) kunt u de synchronisatie in- of uitschakelen.

 **OPMERKING: MMS biedt geen ondersteuning voor de HDMI-poort.**

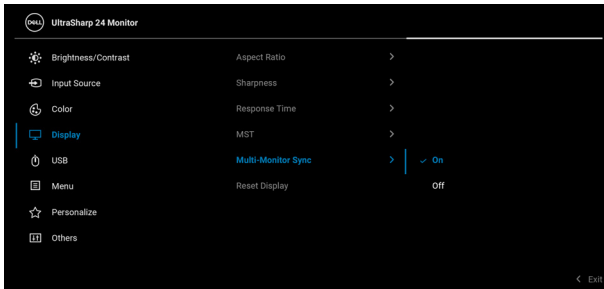

Wanneer Beeldscherm 1 MST voor het eerst is ingesteld op **On (Aan)** (bijvoorbeeld tijdens het verbinden van Beeldscherm 2), wordt MMS ingesteld op **On (Aan)**.



OPMERKING: De volgende OSD-instellingen worden gesynchroniseerd: **Brightness (Helderheid), Contrast, Preset Modes (Voorinstellingen), Color Temp. (Kleurtemperatuur), Custom Color (Aangepaste kleur) (RGB-versterking), Hue (Tint) (Movie (Film), Game (Spel)-modus), Saturation (Verzadiging) (Movie (Film), Game (Spel)-modus), Response Time (Responstijd) en Sharpness (Scherpte).**

Meerdere beeldschermen synchroniseren (MMS) instellen

Tijdens de eerste keer inschakelen of het aansluiten van een nieuw beeldscherm, begint het synchroniseren van gebruikersinstellingen alleen als MMS is ingesteld op **On (Aan)**. Alle beeldschermen moeten synchroniseren met de instellingen van Beeldscherm 1.

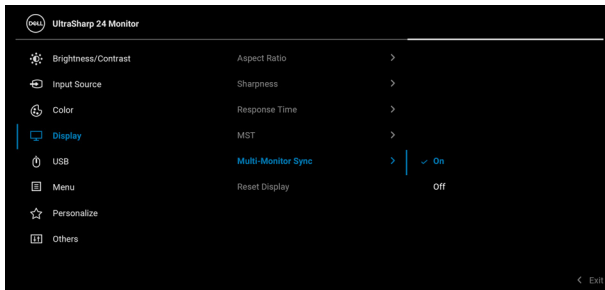

Na de eerste synchronisatie, worden volgende synchronisaties geactiveerd door wijzigingen van de vooraf ingesteld groep instellingen in de OSD op een van de knooppunten in de keten. Elk keten kan de wijzigingen downstream en upstream initiëren.

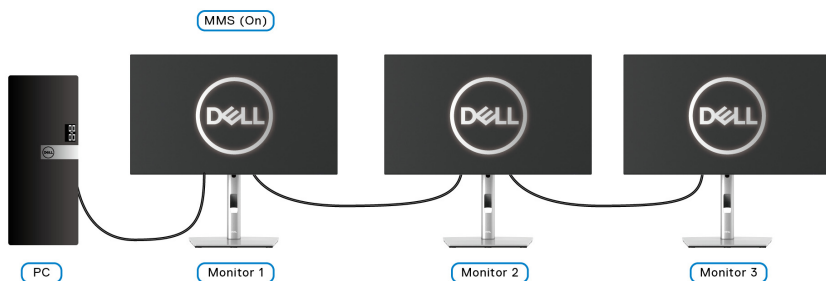

Problemen oplossen

⚠ WAARSCHUWING: Voordat u een van de procedures uit dit onderdeel begint, volgt u de [Veiligheidsinstructies](#).

Zelftest

Het beeldscherm beschikt over een zelftestfunctie waarmee u kunt controleren of het beeldscherm correct functioneert. Als het beeldscherm en de computer correct zijn verbonden maar het beeldscherm donker blijft, voert u de zelftest uit via de volgende stappen:

1. Schakel de computer en het beeldscherm uit.
2. Trek de videokabel uit de achterkant van de computer.
3. Schakel het beeldscherm in.

Als het beeldscherm correct functioneert en geen videosignaal kan detecteren, moet het dialoogvenster verschijnen (tegen een zwarte achtergrond). In de zelftestmodus blijft de aan/uitled wit. Afhankelijk van de geselecteerde ingang, blijft een van de hieronder weergegeven dialoogvensters doorlopend door het scherm scrollen.

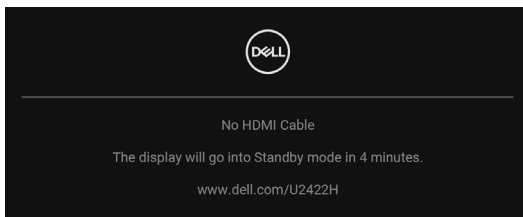

✎ OPMERKING: Het bericht kan afwijken op basis van het verbonden ingangssignaal.

4. Dit vak verschijnt ook als het systeem normaal functioneert wanneer de videokabel los of beschadigd raakt.
5. Schakel het beeldscherm uit en sluit de videokabel weer aan. Schakel vervolgens de computer en het beeldscherm weer in.

Als het beeldscherm na de voorgaande procedure leeg blijft, controleer dan de videocontroller en de computer, omdat het beeldscherm naar behoren functioneert.



Menu blokkeren/deblokkeren en ingebouwde diagnostiek

De aan/uitknop en joystickknoppen blokkeren

U kunt de joystick en aan/uitknoppen vergrendelen zodat het OSD-menu niet kan worden geopend en het beeldscherm niet kan worden in- of uitgeschakeld.

De knoppen vergrendelen:

1. Duw de joystick **omhoog** of **omlaag** of **naar links** of **naar rechts** en houd 4 seconden vast totdat een menu verschijnt.

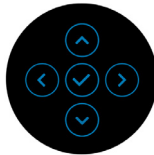
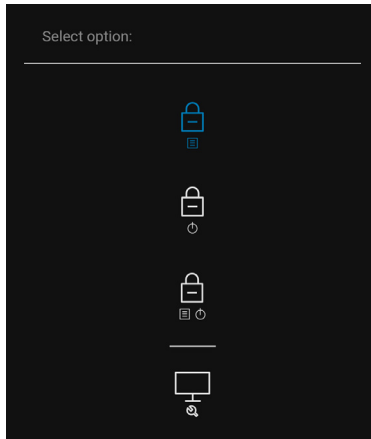

2. Selecteer een van de volgende opties:

- **Menu Buttons (Menuknoppen)**: alle joystickfuncties worden geblokkeerd en zijn niet toegankelijk voor de gebruiker.
- **Power Buttons (Aan/uitknop)**: alleen de **Aan/uitknop** wordt geblokkeerd en is niet toegankelijk voor de gebruiker.
- **Menu + Power Buttons (Menu + Aan/uitknoppen)**: zowel de joystick als de **Aan/uitknop** worden geblokkeerd en zijn niet toegankelijk voor de gebruiker.

Ontgrendel de knop(pen) door de joystick **omhoog** of **omlaag** of **naar links** of **naar rechts** te drukken en 4 seconden vast te houden. Kies het **Ontgrendelingspictogram** om de knop(pen) te ontgrendelen.



Ingebouwde diagnostiek

Het beeldscherm heeft een ingebouwd diagnostisch hulpmiddel waarmee u kunt bepalen of de schermafwijkingen die u opmerkt een inherent probleem met het beeldscherm zijn, of met de computer en videokaart.

De ingebouwde diagnostiek uitvoeren:

1. Zorg dat het scherm schoon is (dat geen stofdeeltjes op het schermoppervlak zichtbaar zijn).
2. Duw de joystick **omhoog** of **omlaag** of **naar links** of **naar rechts** en houd 4 seconden vast totdat een menu verschijnt.

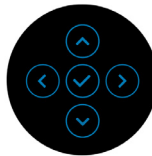
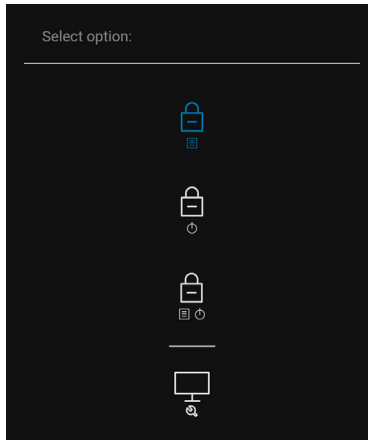

- Schakel met de joystick om het pictogram Diagnostics (Diagnostiek) te markeren, druk op de joystick en er verschijnt een grijs scherm.

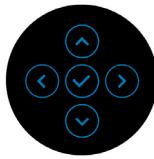
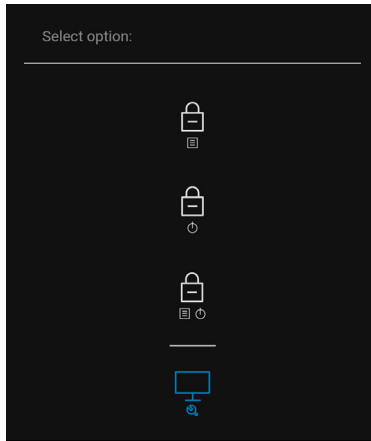

- Inspecteer het scherm zorgvuldig op onregelmatigheden.
- Duw de joystick **omhoog**. De kleur van het scherm wordt rood.
- Controleer het beeldscherm op onregelmatigheden.
- Herhaal de stappen 5 en 6 om het scherm te inspecteren met een groen, blauw, zwart, wit scherm en eentje met tekst.

De test is voltooid wanneer het tekstschermb verschijnt. Om af te sluiten duwt u de joystick nogmaals **omhoog**.



USB-C-opladen altijd aan (alleen U2422HE)

U kunt met het beeldscherm een laptop of mobiel apparaat altijd opladen via de USB-C-kabel, zelfs als het beeldscherm is uitgeschakeld. Zie [USB-C Charging 90W \(USB-C-opladen 90 W\) \(alleen U2422HE\)](#) voor meer informatie.

Firmware van het beeldscherm bijwerken

U kunt de huidige firmwareversie controleren via [Firmware](#). Als dit niet beschikbaar is, gaat u naar het downloadgedeelte van de ondersteuningswebsite van Dell en zoekt u het nieuwste applicatie-installatieprogramma (**Monitor Firmware Update Utility.exe**) en kijkt u verder in de Instructiegids voor het bijwerken van de firmware: www.dell.com/U2422H, www.dell.com/U2422HX of www.dell.com/U2422HE.

Algemene problemen

De volgende tabel bevat algemene informatie over algemene beeldschermproblemen die u kunt tegenkomen en de bijbehorende mogelijke oplossingen:

Algemene symptomen	Wat u merkt	Mogelijke oplossingen
Geen videobeeld en aan/uitled is uit	Geen beeld	<ul style="list-style-type: none">• Zorg dat de videokabel die het beeldscherm en de computer verbindt correct en stevig is verbonden.• Controleer of het stopcontact correct functioneert met andere elektrische apparatuur.• Zorg dat de Aan/uitknop volledig is ingedrukt.• Zorg dat in het menu Input Source (Ingangsbron) de juiste ingangsbron is geselecteerd.



Geen videobeeld en aan/uitled is aan	Geen beeld of geen helderheid	<ul style="list-style-type: none"> • Verhoog de helderheid en het contrast via de besturingselementen in de OSD. • Voer de zelftestfunctie van het beeldscherm uit. • Controleer of de stekker van de videokabel verbogen of kapotte pinnen heeft. • Voer de ingebouwde diagnostiek uit. • Zorg dat in het menu Input Source (Ingangsbron) de juiste ingangsbron is geselecteerd.
Onscherp beeld	Het beeld is onscherp, wazig of er zijn beeldschaduwen	<ul style="list-style-type: none"> • Gebruik geen verlengsnoeren voor videokabels. • Herstel de fabrieksinstellingen van het beeldscherm. • Stel de videoresolutie in op de juiste beeldverhouding.
Trillerig/schokkerig beeld	Golvend beeld of kleine bewegingen	<ul style="list-style-type: none"> • Herstel de fabrieksinstellingen van het beeldscherm. • Controleer de omgevingsfactoren. • Zet het beeldscherm op een andere plek en test het in een andere ruimte.
Ontbrekende pixels	Lcd-scherm heeft vlekken	<ul style="list-style-type: none"> • Zet het beeldscherm uit en weer aan. • Een pixel die permanent uit is, is een natuurlijk defect dat kan optreden in lcd-technologie. • Voor meer informatie over de Dell richtlijnen voor beeldschermpixels, zie de Support-website van Dell op: http://www.dell.com/pixelguidelines.



Vastzittende pixels	Lcd-scherm heeft heldere vlekken	<ul style="list-style-type: none"> • Zet het beeldscherm uit en weer aan. • Een pixel die permanent uit is, is een natuurlijk defect dat kan optreden in lcd-technologie. • Voor meer informatie over de Dell richtlijnen voor beeldscherm pixels, zie de Support-website van Dell op: http://www.dell.com/pixelguidelines.
Problemen met helderheid	Het beeld is te donker of te helder	<ul style="list-style-type: none"> • Herstel de fabrieksinstellingen van het beeldscherm. • Pas de helderheid en het contrast aan via de besturingselementen in de OSD.
Geometrische vervorming	Het scherm is niet correct gecentreerd	<ul style="list-style-type: none"> • Herstel de fabrieksinstellingen van het beeldscherm.
Horizontale/verticale strepen	Het scherm vertoont een of meer strepen	<ul style="list-style-type: none"> • Herstel de fabrieksinstellingen van het beeldscherm. • Voer de zelftestfunctie van het beeldscherm uit en bekijk of deze strepen ook optreden in de zelftestmodus. • Controleer of de stekker van de videokabel verbogen of kapotte pinnen heeft. • Voer de ingebouwde diagnostiek uit.
Synchronisatieproblemen	Het scherm is vervormd of lijkt gescheurd	<ul style="list-style-type: none"> • Herstel de fabrieksinstellingen van het beeldscherm. • Voer de zelftestfunctie van het beeldscherm uit en bekijk of de vervorming ook optreedt in de zelftestmodus. • Controleer of de stekker van de videokabel verbogen of kapotte pinnen heeft. • Start de computer op in de veilige modus.



Veiligheidsproblemen	Zichtbare tekenen van rook of vonken	<ul style="list-style-type: none"> • Voer geen probleemoplossende stappen uit. • Neem onmiddellijk contact op met Dell.
Regelmatige problemen	Beeldschermstoringen treden af en toe op	<ul style="list-style-type: none"> • Zorg dat de videokabel die het beeldscherm en de computer verbindt correct en stevig is verbonden. • Herstel de fabrieksinstellingen van het beeldscherm. • Voer de zelftestfunctie van het beeldscherm uit en bekijk of de problemen ook optreden in de zelfstestmodus.
Ontbrekende kleur	Het beeld mist een kleur	<ul style="list-style-type: none"> • Voer de zelftestfunctie van het beeldscherm uit. • Zorg dat de videokabel die het beeldscherm en de computer verbindt correct en stevig is verbonden. • Controleer of de stekker van de videokabel verbogen of kapotte pinnen heeft.
Onjuiste kleur	Kleur van het beeld klopt niet	<ul style="list-style-type: none"> • Probeer een andere Preset Mode (Voorinstellingen) in de instellingen van Color (Kleur) in de OSD. Pas de R/G/B-waarden aan bij Custom Color (Aangepaste kleur) in de instellingen Color (Kleur) van de OSD. • Verander de Input Color Format (Kleurindeling van ingang) in RGB of YCbCr/YPbPr in de instellingen van Color (Kleur) in de OSD. • Voer de ingebouwde diagnostiek uit.





Ingebrand nabebeld van een statische afbeelding blijft na geruime tijd achter op het beeldscherm	Een zwakke schaduw van de statische afbeelding verschijnt op het scherm	<ul style="list-style-type: none"> • Zet het scherm uit na enkele minuten inactiviteit. Dit kan worden aangepast in het Energiebeheer van Windows of de instelling voor energiebesparing op een Mac. • U kunt ook een dynamisch wisselende schermbeveiliging gebruiken.
--	---	---

Productspecifieke problemen



Algemene symptomen	Wat u merkt	Mogelijke oplossingen
Schermbbeeld is te klein	Beeld is gecentreerd op het scherm, maar vult niet het gehele weergavegebied op	<ul style="list-style-type: none"> • Controleer de instelling Aspect Ratio (Beeldverhouding) in het menu Display (Scherm) in de OSD. • Herstel de fabrieksinstellingen van het beeldscherm.
Kan het beeldscherm niet aanpassen met de knoppen aan de voorkant	OSD verschijnt niet op het scherm	<ul style="list-style-type: none"> • Zet het beeldscherm uit, trek het netsnoer los, sluit het weer aan en schakel het beeldscherm weer in. • Controleer of het OSD-menu is geblokkeerd. U kunt ook de menu/functieknop naast de Aan/uitknop 4 seconden ingedrukt houden om te ontgrendelen (zie Lock (Slot) voor meer informatie).
Geen ingangssignaal wanneer besturingselementen worden ingedrukt	Geen beeld, led brandt wit	<ul style="list-style-type: none"> • Controleer de signaalbron. Zorg dat de computer niet in de stand-bystand staat door de muis te bewegen of op een toets van het toetsenbord te drukken. • Controleer of de signaalkabel correct is aangesloten. Sluit indien nodig de signaalkabel weer aan. • Start de computer of videospeler opnieuw op.



<p>Het beeld vult niet het hele scherm</p>	<p>Het beeld kan de hoogte of breedte van het scherm niet opvullen</p>	<ul style="list-style-type: none"> • Vanwege verschillende video-indelingen (beeldverhoudingen) van dvd's, wordt het beeld wellicht op volledig scherm weergegeven. • Voer de ingebouwde diagnostiek uit.
<p>Geen videobeeld op HDMI  / DisplayPort  - poort</p>	<p>Wanneer op de poort een dongle/dockingapparaat is aangesloten, is geen videobeeld zichtbaar als de Thunderbolt-kabel van de laptop wordt losgekoppeld of aangesloten</p>	<ul style="list-style-type: none"> • Koppel de HDMI/DisplayPort-kabel los van de dongle/dockingapparaat. Sluit vervolgens de Thunderbolt-dockingkabel aan op de laptop. Sluit de HDMI/DisplayPort-kabel 7 seconden daarna aan.
<p>Geen videobeeld op de USB-C-poort  (alleen U2422HE)</p>	<p>Wanneer op de poort een dongle/dockingapparaat is aangesloten, is geen videobeeld zichtbaar als de Thunderbolt-kabel van de laptop wordt losgekoppeld of aangesloten</p>	<ul style="list-style-type: none"> • Koppel de USB-C-kabel los van de dongle/dockingapparaat. Sluit vervolgens de Thunderbolt-dockingkabel aan op de laptop. Sluit de USB-C-kabel 7 seconden daarna aan.



Specifieke problemen met de Universal Serial Bus (USB)

Algemene symptomen	Wat u merkt	Mogelijke oplossingen
USB-interface functioneert niet	USB-randapparatuur functioneert niet	<ul style="list-style-type: none">• Controleer of het beeldscherm is ingeschakeld.• Sluit de upstreamkabel weer aan op de computer.• Sluit de USB-randapparatuur weer aan (downstreamaansluiting).• Zet het beeldscherm uit en weer aan.• Start de computer opnieuw op.• Sommige USB-apparaten zoals externe draagbare harde schijven hebben meer elektrische stroom nodig. Sluit het apparaat direct aan op het computersysteem.
USB-C-poort  levert geen stroom (alleen U2422HE)	USB-randapparatuur kan niet worden opgeladen	<ul style="list-style-type: none">• Controleer of het verbonden apparaat voldoet aan de USB-C-specificatie. De USB-C-poort  ondersteunt USB 3.2 Gen2 en heeft een vermogen van 90 W.• Controleer of u de USB-C-kabel gebruikt die bij het beeldscherm is geleverd.
Super speed USB 10 Gbps (USB 3.2 Gen2) interface is traag	Super speed USB 10 Gbps (USB 3.2 Gen2) randapparatuur functioneert traag of helemaal niet	<ul style="list-style-type: none">• Controleer of de computer beschikt over functionaliteit met super speed USB 10 Gbps (USB 3.2 Gen2).• Bepaalde computers hebben afzonderlijke USB 3.2-, USB 2.0- en USB 1.1-poorten. Zorg dat je juiste USB-poort wordt gebruikt.• Sluit de upstreamkabel weer aan op de computer.• Sluit de USB-randapparatuur weer aan (downstreamaansluiting).• Start de computer opnieuw op.



Draadloze USB-randapparatuur stopt met functioneren wanneer een USB 3.2-apparaat wordt aangesloten

Draadloze USB-randapparatuur reageert traag of functioneert alleen naarmate de afstand tot de ontvanger afneemt

- Verhoog de afstand tussen de USB 3.2-randapparatuur en de draadloze USB-ontvanger.
 - Plaats de draadloze USB-ontvanger zo dicht mogelijk bij de draadloze USB-randapparatuur.
 - Gebruik een USB-verlengkabel om de draadloze USB-ontvanger zo ver mogelijk van de USB 3.2-poort te plaatsen.
-



Appendix

WAARSCHUWING: Veiligheidsinstructies

 **WAARSCHUWING: Het gebruik van besturingselementen, aanpassingen of andere handelingen die niet in deze documentatie worden beschreven, kunnen resulteren in blootstelling aan een schok, elektrische gevaren en/of mechanische gevaren.**

Voor meer informatie over veiligheidsinstructies, zie Informatie over veiligheid, milieu en regelgeving (SERI).

FCC-verklaringen (alleen voor de V.S.) en andere informatie over regelgeving

Voor FCC-verklaringen en andere informatie over regelgeving, zie de website over het voldoen aan regelgeving op www.dell.com/regulatory_compliance.

Contact met Dell

Klanten in de Verenigde Staten kunnen 800-WWW-DELL (800-999-3355) bellen.

 **OPMERKING: Als u geen actieve internetverbinding hebt, vindt u de contactgegevens op de factuur, pakbon, rekening of in de productcatalogus van Dell.**

Dell biedt diverse opties voor ondersteuning en dienstverlening, zowel telefonisch als online. De beschikbaarheid hiervan verschilt per land en product, en bepaalde diensten zijn wellicht niet in uw regio beschikbaar.

- Online technische hulp – www.dell.com/support/monitors
- Contact met Dell – www.dell.com/contactdell

Blad uit EU-productdatabase voor energielabel en productinformatie

U2422H: <https://eprel.ec.europa.eu/qr/414164>

U2422H WOST: <https://eprel.ec.europa.eu/qr/419925>

U2422HE: <https://eprel.ec.europa.eu/qr/414161>

