

Monitor Dell UltraSharp 24 - U2422H/U2422HX/U2422HE

Guida dell'utente

Modello: U2422H/U2422HX/U2422HE
Modello normativo: U2422Hb/U2422HEb



 **NOTA:** Una NOTA indica informazioni importanti che aiutano a fare un uso migliore del computer.

 **AVVISO:** Un AVVISO indica danni potenziali all'hardware o la perdita di dati nel caso non vengano seguite le istruzioni.

 **AVVERTENZA:** Un'AVVERTENZA indica il rischio potenziale di danni alla proprietà, lesioni personali o la morte.

Copyright © 2021 Dell Inc. o sue sussidiarie. Tutti i diritti riservati. Dell, EMC e altri marchi sono marchi di Dell Inc. o sue sussidiarie. Gli altri marchi possono essere marchi dei rispettivi proprietari.

2021 - 07

Rev. A02

Sommario

Informazioni sul monitor	7
Contenuto della confezione	7
Caratteristiche del prodotto	9
Identificazione delle parti e dei controlli	11
Vista frontale	11
Vista posteriore	12
Vista dal basso	13
Specifiche del monitor	18
Specifiche sulla risoluzione del monitor	20
Modalità video supportate	20
Modalità di visualizzazione predefinite	20
Modalità di trasporto multi-streaming (MST)	21
Specifiche elettriche del monitor	21
Caratteristiche fisiche del monitor	23
Caratteristiche ambientali del monitor	24
Assegnazione dei Pin	25
Funzione Plug and Play	27
Interfaccia USB	27
Connettore USB 3.2 Downstream	28
Connettore USB-C	28
Porte USB	29
Connettore RJ45 (Solo U2422HE)	30
Qualità del monitor LCD e criteri sui pixel	32
Linee guida sulla manutenzione	32
Pulizia del monitor	32
Configurazione del monitor	33
Fissare il supporto	33



Organizzare i cavi	36
Collegamento del monitor	36
Collegamento del cavo DisplayPort (da DisplayPort a DisplayPort)	37
Collegamento del cavo HDMI	38
Collegamento del cavo USB-C (Solo U2422HE)	38
Collegamento del monitor per la funzione DP Multi-Stream Transport (MST)	39
Collegamento del monitor per la funzione USB-C Multi-Stream Transport (MST) (Solo U2422HE)	39
Collegamento del monitor con il cavo RJ45 (opzionale) (Solo U2422HE)	40
Collegamento del cavo da USB-C a USB-A	40
Sincronizzazione del tasto di accensione Dell (DPBS) (Solo U2422HE)	42
Collegamento del monitor per DPBS per la prima volta	45
Uso della funzione DPBS	46
Collegamento del monitor per la funzione USB-C Multi-Stream Transport (MST)	48
Collegamento del monitor per USB-C	49
Uso della funzione d'inclinazione, rotazione ed estensione verticale	51
Inclinazione, rotazione	51
Sollevamento verticale	52
Rotazione del monitor	52
Ruota in senso orario	53
Ruota in senso antiorario	53
Regolazione delle impostazioni di rotazione della visualizzazione del sistema	54
Rimuovere il supporto del monitor	54
Montaggio su parete VESA (Opzionale)	55



Funzionamento del monitor	56
Accendere il monitor	56
Uso del controllo joystick.	56
Funzioni del joystick	57
Uso del menu Impostazioni	57
Accesso al Utility avvio menu	57
Dettagli Utility avvio menu	58
Dettagli menu OSD	59
Messaggi OSD	75
Configurazione iniziale	75
Messaggi di avvertenza OSD	76
Impostazione dello switch KVM (Solo U2422HE)	80
Impostazione del KVM automatico (Solo U2422HE)	82
Impostazioni per risoluzione massima	83
Sincronizzazione multi monitor (MMS).	84
Impostazione della sincronizzazione multi monitor (MMS)	85
Ricerca dei guasti	86
Diagnostica.	86
Blocco/sblocco del menu e diagnostica integrata	87
Blocco dei pulsanti accensione e joystick	87
Diagnostica integrata	88
Always On USB-C Charging (Carica USB-C sempre attiva) (Solo U2422HE)	90
Aggiornamento del firmware del monitor.	90
Problemi comuni	90
Problemi specifici del prodotto	94
Problemi specifici della connessione USB (Universal Serial Bus)	96





Appendice. 98

- Avvisi FCC (solamente per gli Stati Uniti) e altre informazioni normative. 98**
- Contattare Dell. 98**
- Database dei prodotti UE per l'etichetta energetica e il foglio tecnico con le informazioni sul prodotto 98**





Informazioni sul monitor

Il monitor è inviato con gli elementi mostrati nella tabella di seguito. In caso di assenza di qualsiasi componente, contattare il supporto tecnico Dell. Per ulteriori informazioni consultare [Contattare Dell](#).

-  **NOTA: Alcuni elementi potrebbero essere accessori optional e potrebbero non essere inviati insieme al monitor. Alcune funzioni potrebbero non essere disponibili in alcuni paesi.**
-  **NOTA: Se si sta fissando un supporto acquistato da altre fonti, seguire le istruzioni di impostazione incluse con il supporto.**

Contenuto della confezione

	Schermo
	Supporto regolabile
	Base supporto













	<p>Cavo di alimentazione (Varia in relazione ai Paesi)</p>
	<p>Cavo DP1.4 (da DP a DP) (Solo U2422H/U2422HE) Lunghezza cavo: 1,80 m</p>
	<p>Cavo da USB-A a USB-C Gen2 Lunghezza cavo: 1,00 m</p>
	<p>Cavo HDMI 2.0 (Solo U2422HX) Lunghezza cavo: 1,80 m</p>
	<p>Cavo da USB-C a USB-C Gen2 (Solo U2422HE) Lunghezza cavo: 1,00 m</p>
	<ul style="list-style-type: none"> • Guida rapida • Report calibrazione di fabbrica • Informativa sulla sicurezza, di carattere normativo e sulle disposizioni in materia di ambiente



Caratteristiche del prodotto

Il monitor **Dell U2422H/U2422HX/U2422HE** ha uno schermo LCD a matrice attiva TFT (Thin-Film Transistor) e retroilluminazione LED. Le caratteristiche del monitor includono:

- Area visibile di 60,47 cm (23,80 pollici) (misurata in diagonale). Risoluzione 1920 x 1080 (16:9), più supporto schermo intero per risoluzioni più basse.
- Ampio angolo di visualizzazione che permette la visualizzazione sia in piedi che seduti.
- Gamma di colori sRGB al 100% e Rec. 709 100% con media Delta E < 2; supporta inoltre DCI-P3 85%.
- Connettività digitale con DisplayPort, HDMI, e USB-C (con Modalità alternata DP) (Solo U2422HE).
- USB-C singolo per alimentare (PD 90 W) un notebook compatibile durante la ricezione del segnale video e dati (Solo U2422HE).
- Capacità di regolazione: inclinazione, rotazione, altezza e girevole.
- La cornice ultra sottile riduce lo spazio in caso di utilizzo con più monitor, consentendo in questo modo di rendere migliore l'esperienza di visualizzazione.
- Supporto removibile e fori di fissaggio di tipo VESA™ (Video Electronics Standards Association) da 100 mm per soluzioni di montaggio flessibili.
- U2422H/U2422HX è dotato di 1 porta USB-C upstream  (solo dati, USB 3.2 Gen2, 10 Gbps), 2 porte USB 10 Gbps (USB 3.2 Gen2) Tipo A downstream super veloci , 1 porta di carica USB 10 Gbps (USB 3.2 Gen2) Tipo A downstream  super veloce, e 1 porta USB 10 Gbps (USB 3.2 Gen2) Tipo C downstream  super veloce.
- U2422HE è dotato di 1 porta USB-C upstream  (video e dati; DP1.4 con Modalità alternata, PD fino a 90 W), 1 porta USB-C upstream  (solo dati, USB 3.2 Gen2, 10 Gbps), 3 porte USB 10 Gbps (USB 3.2 Gen2) Tipo A downstream  super veloci, 1 porta di carica USB 10 Gbps (USB 3.2 Gen2) Tipo A downstream  super veloce, e 1 porta USB 10 Gbps (USB 3.2 Gen2) Tipo C downstream  super veloce.
- Le porte USB-C  e RJ45  consentono l'esperienza di collegamento alla rete con un singolo cavo (Solo U2422HE).
- Plug and play se supportato dal sistema.



- Regolazioni On-Screen Display (OSD) per facilitare la configurazione e l'ottimizzazione dello schermo.
- Blocco dei tasti accensione e OSD.
- Foro fissaggio blocco di sicurezza.
- Blocco supporto.
- ≤ 0.3 W in modalità Standby.
- Ottimizzare il comfort degli occhi con uno schermo senza sfarfallii.

 **AVVERTENZA: I possibili effetti a lungo termine delle emissioni di luce blu dal monitor possono causare danni agli occhi, incluso affaticamento, dolore agli occhi e altro. La funzione ComfortView Plus è progettata per ridurre la quantità di luce blu emessa dal monitor per ottimizzare il comfort degli occhi. Il monitor utilizza un pannello a bassa emissione di luce blu ed è compatibile con TÜV Rheinland in modalità ripristino di fabbrica/impostazione predefinita (Brightness (Luminosità): 75%, Contrast (Contrasto): 75%, CCT: 6500K, Preset mode (Modalità predefinite): Standard)**



Identificazione delle parti e dei controlli

Vista frontale



Vista anteriore con supporto del monitor

N.	Descrizione	Uso
1	Indicatore LED accensione	Una luce bianca fissa indica che il monitor è acceso e che funziona normalmente. Una luce bianca lampeggiante indica che il monitor è in Modalità standby.



Vista posteriore



Vista posteriore con supporto del monitor

N.	Descrizione	Uso
1	Fori di montaggio VESA (100 mm x 100 mm - Dietro la copertura VESA attaccata)	Montaggio su parete usando un Kit compatibile VESA (100 mm x 100 mm).
2	Etichetta valutazione normativa	Elenca le approvazioni normative.
3	Pulsante di sblocco del supporto	Rilascia il supporto dal monitor.
4	Codice a barre, numero di serie e etichetta tag di assistenza	Contiene i dettagli del monitor e le informazioni di supporto. Fare riferimento a questa etichetta quando ci si mette in contatto con Dell per il supporto tecnico.
5	Pulsante accensione/ spegnimento	Per accendere o spegnere il monitor.
6	Joystick	Usare per controllare il menu OSD. (Per ulteriori informazioni consultare Funzionamento del monitor)
7	Foro per la gestione dei cavi	Per organizzare i cavi posizionandoli all'interno dei fori.





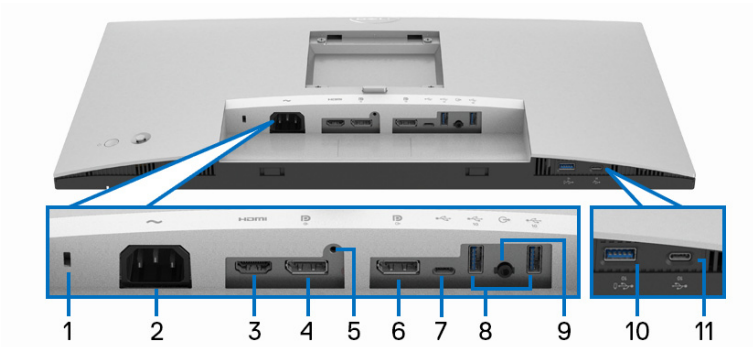









Vista dal basso
U2422H/U2422HX



Vista dal basso senza supporto del monitor

N.	Descrizione	Uso
1	Foro fissaggio blocco di sicurezza	Assicura il monitor con il blocco di sicurezza (blocco di sicurezza non incluso).
2	Connettore alimentazione ~	Per il collegamento del cavo di alimentazione (fornito con il monitor).
3	Porta HDMI HDMI	Per il collegamento del computer mediante il cavo HDMI (fornito con U2422H).
4	DisplayPort DP	Per collegare il computer utilizzando un cavo DisplayPort.
5	Funzione blocco supporto	Per bloccare il supporto al monitor utilizzando la vite M3 x 6 mm (la vite non è inclusa).



<p>6</p>	<p>DisplayPort  (uscita)</p> 	<p>Uscita DisplayPort per monitor con funzionalità MST (multi-stream transport). Per attivare MST, vedere Collegamento del monitor per la funzione DP Multi-Stream Transport (MST).</p> <p>NOTA: Rimuovere la presa in gomma quando si utilizza il connettore di uscita DisplayPort .</p>
<p>7</p>	<p>Porta USB-C upstream  (solo dati)</p>	<p>Collegare al computer il cavo da USB-A a USB-C in dotazione con il monitor. Questa porta  supporta il trasferimento di dati USB a 10 Gbps (USB 3.2 Gen2). Una volta collegato questo cavo, si possono usare i connettori USB  del monitor.</p> <p>NOTA: USB-C non è supportato su versioni di Windows precedenti alla Windows 10.</p>
<p>8</p>	<p>Porta USB 10 Gbps (USB 3.2 Gen2) Tipo-A downstream super veloce (2) </p>	<p>Collegamento dei dispositivi USB.**</p> <p>NOTA: Per usare questa porta è necessario collegare il cavo da USB-A a USB-C (fornito con il monitor) alla porta USB-C upstream  (solo dati) sul monitor e sul computer.</p>
<p>9</p>	<p>Porta uscita linea audio </p>	<p>Per collegare gli altoparlanti esterni.*</p>
<p>10</p>	<p>Porta USB 10 Gbps (USB 3.2 Gen2) Tipo-A downstream super veloce con alimentazione </p>	<p>Collegamento al dispositivo USB** o caricamento del dispositivo</p> <p>NOTA: Per usare questa porta è necessario collegare il cavo da USB-A a USB-C (fornito con il monitor) alla porta USB-C upstream  (solo dati) sul monitor e sul computer.</p>
<p>11</p>	<p>Porta USB-C downstream  (10 Gbps, 15 W)</p>	<p>Collegamento dei dispositivi USB.**</p> <p>NOTA: Per usare questa porta è necessario collegare il cavo da USB-A a USB-C (fornito con il monitor) alla porta USB-C upstream  (solo dati) sul monitor e sul computer.</p>

* L'uso delle cuffie non è supportato per il connettore di uscita audio.





** Per evitare interferenze di segnale, quando un dispositivo USB wireless viene collegato a una porta USB downstream, si consiglia di NON collegare altri dispositivi USB alle porte vicine.

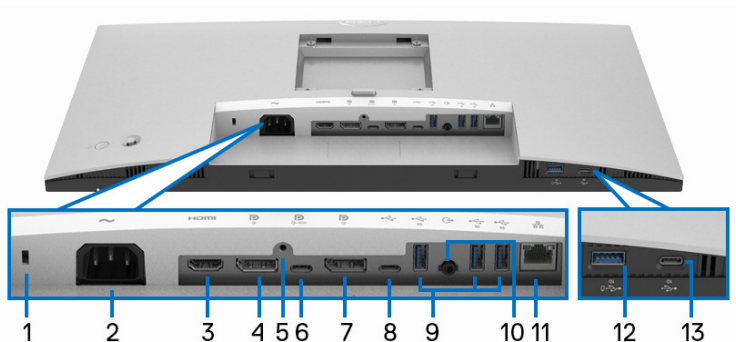









U2422HE













Vista dal basso senza supporto del monitor

N.	Descrizione	Uso
1	Foro fissaggio blocco di sicurezza	Assicura il monitor con il blocco di sicurezza (blocco di sicurezza non incluso).
2	Connettore alimentazione 	Per il collegamento del cavo di alimentazione (fornito con il monitor).
3	Porta HDMI 	Per collegare il computer utilizzando un cavo HDMI.
4	DisplayPort 	Per collegare il computer utilizzando un cavo DisplayPort.
5	Funzione blocco supporto	Per bloccare il supporto al monitor utilizzando la vite M3 x 6 mm (la vite non è inclusa).



<p>6</p>	<p>Porta USB-C upstream  (video + dati)</p>	<p>Connettere il cavo da USB-C a USB-C fornito con il monitor al computer o dispositivo mobile. Questa porta supporta l'alimentazione USB, dati e il segnale video DisplayPort.</p> <p>La porta USB 10 Gbps (USB 3.2 Gen2) Tipo C super veloce  offre velocità di trasferimento elevate e la modalità alternativa con DP 1.4 in grado di supportare una risoluzione massima di 1920 x 1080 a 60 Hz, PD 20 V/4,5 A, 15 V/3 A, 9 V/3 A, 5 V/3 A.</p> <p>NOTA: USB-C non è supportato su versioni di Windows precedenti alla Windows 10.</p>
<p>7</p>	<p>DisplayPort  (uscita)</p> 	<p>Uscita DisplayPort per monitor con funzionalità MST (multi-stream transport). Per attivare MST, vedere Collegamento del monitor per la funzione DP Multi-Stream Transport (MST).</p> <p>NOTA: Rimuovere la presa in gomma quando si utilizza il connettore di uscita DisplayPort .</p>
<p>8</p>	<p>Porta USB-C upstream  (solo dati)</p> 	<p>Collegare al computer il cavo da USB-A a USB-C in dotazione con il monitor. Questa porta  supporta il trasferimento di dati USB a 10 Gbps (USB 3.2 Gen2). Una volta collegato questo cavo, si possono usare i connettori USB  del monitor.</p> <p>NOTA: USB-C non è supportato su versioni di Windows precedenti alla Windows 10.</p> <p>NOTA: Rimuovere la presa in gomma quando si utilizza il connettore porta USB-C upstream  (solo dati).</p>



<p>9</p>	<p>Porta USB 10 Gbps (USB 3.2 Gen2) Tipo-A downstream super veloce (3) </p>	<p>Collegamento dei dispositivi USB.**</p> <p>NOTA: Per usare questa porta, è necessario collegare il cavo da USB-C a USB-C (in dotazione con il monitor) alla porta USB-C upstream  (video + dati) (#6) o collegare il cavo da USB-A a USB-C (in dotazione con il monitor) alla porta USB-C upstream port  (solo dati) (#8) sul monitor e sul computer.</p>
<p>10</p>	<p>Porta uscita linea audio </p>	<p>Per collegare gli altoparlanti esterni.*</p>
<p>11</p>	<p>Porta RJ45 </p>	<p>Per il collegamento a Internet. È possibile navigare in Internet mediante RJ45 solo dopo aver collegato il cavo USB (da USB-A a USB-C o da USB-C a USB-C) dal computer al monitor.</p>
<p>12</p>	<p>Porta USB 10 Gbps (USB 3.2 Gen2) Tipo-A downstream super veloce con alimentazione </p>	<p>Collegamento al dispositivo USB** o caricamento del dispositivo</p> <p>NOTA: Per usare questa porta, è necessario collegare il cavo da USB-C a USB-C (in dotazione con il monitor) alla porta USB-C upstream  (video + dati) (#6) o collegare il cavo da USB-A a USB-C (in dotazione con il monitor) alla porta USB-C upstream port  (solo dati) (#8) sul monitor e sul computer.</p>
<p>13</p>	<p>Porta USB-C downstream  (10 Gbps, 15 W)</p>	<p>Collegamento dei dispositivi USB.**</p> <p>NOTA: Per usare questa porta, è necessario collegare il cavo da USB-C a USB-C (in dotazione con il monitor) alla porta USB-C upstream  (video + dati) (#6) o collegare il cavo da USB-A a USB-C (in dotazione con il monitor) alla porta USB-C upstream port  (solo dati) (#8) sul monitor e sul computer.</p>

* L'uso delle cuffie non è supportato per il connettore di uscita audio.













** Per evitare interferenze di segnale, quando un dispositivo USB wireless viene collegato a una porta USB downstream, si consiglia di NON collegare altri dispositivi USB alle porte vicine.

Specifiche del monitor

Modello	U2422H/U2422HX/U2422HE
Tipo di schermo	Matrice attiva - TFT LCD
Tecnologia pannello	Tecnologia Spegnimento in aereo
Formato	16:9
Immagine visualizzabile	
Diagonale	604,70 mm (23,80 pollici)
Larghezza (area attiva)	527,04 mm (20,75 pollici)
Altezza (area attiva)	296,46 mm (11,67 pollici)
Area totale	156246,28 mm ² (242,15 pollici ²)
Pixel pitch	0,2745 mm x 0,2745 mm
Pixel per pollice (PPI)	92,53
Angolo di visualizzazione	178° (verticale) tipico 178° (orizzontale) tipico
Uscita luminanza	250 cd/m ² (tipico)
Fattore di contrasto	1000 a 1 (tipico)
Rivestimento superficiale	Anti graffio con durezza 3H
Retroilluminazione	Sistema bordo illuminato LED bianco
Tempo di reazione	8 ms (normale) 5 ms (veloce)
Profondità colore	16,7 milioni di colori
Gamma colore	sRGB 100%, Rec. 709 100%, DCI-P3 85%
Precisione calibrazione	sRGB & Rec. 709: Delta E < 2 (medio)



Connettività	<ul style="list-style-type: none"> • 1 DisplayPort  versione 1.4 (HDCP 1.4)* • 1 porta HDMI  versione 1.4 (HDCP 1.4) • 1 DisplayPort  (Uscita) con MST (HDCP 1.4) • 1 porta USB-C upstream  (video + dati) (modalità alternata con DisplayPort 1.4, Alimentazione PD fino a 90 W) (Solo U2422HE)** • 1 porta USB-C upstream  (solo dati, 10 Gbps USB 3.2 Gen2) • 1 porta USB-C downstream con capacità di carica  a 15 W (massimo) • 1 USB 10 Gbps (USB 3.2 Gen2) super veloce con capacità di carica BC1.2  a 2 A (massimo) • 2 porte USB 10 Gbps (USB 3.2 Gen2) downstream  super veloci (per U2422H/U2422HX) • 3 porte USB 10 Gbps (USB 3.2 Gen2) downstream  super veloci (per U2422HE) • 1 porta uscita linea audio  • 1 porta RJ45  (solo U2422HE)
Larghezza bordo (dal bordo del monitor all'area attiva)	5,30 mm (In alto) 5,30 mm (Sinistra/Destra) 8,95 mm (In basso)
Variabilità	
Supporto regolabile in altezza	150 mm
Inclinazione	Da -5° a 21°
Rotazione	Da -45° a 45°
Perno	Da -90° a 90°
Compatibilità Dell Display Manager	Organizzazione semplificata e altre funzioni chiave
Sicurezza	Foro fissaggio blocco di sicurezza (blocco cavo venduto separatamente)

*È supportato l'audio DisplayPort 1.4/MST/DP.

**È supportato l'audio HBR3/DisplayPort 1.4/MST/DP.



Specifiche sulla risoluzione del monitor

Modello	U2422H/U2422HX/U2422HE
Portata scansione orizzontale	Da 30 kHz a 83 kHz (automatica)
Portata scansione verticale	Da 56 Hz a 76 Hz (automatica)
Risoluzione massima predefinita	1920 x 1080 a 60 Hz

Modalità video supportate

Modello	U2422H/U2422HX
Capacità di visualizzazione video (HDMI e DisplayPort)	480i*, 480p, 576i*, 576p, 720p, 1080i*, 1080p

Modello	U2422HE
Capacità visualizzazione video (Modalità alternata HDMI e DisplayPort e USB-C)	480i*, 480p, 576i*, 576p, 720p, 1080i*, 1080p

*Supportato solo dall'ingresso HDMI.

Modalità di visualizzazione predefinite

Modalità di visualizzazione	Frequenza orizzontale (kHz)	Frequenza verticale (Hz)	Pixel Clock (MHz)	Polarità di sincronia (Orizzontale/Verticale)
VESA, 640 x 480	31,5	60,0	25,2	-/-
VESA, 640 x 480	37,5	75,0	31,5	-/-
IBM, 720 x 400	31,5	70,1	28,3	-/+
VESA, 800 x 600	37,9	60,3	40,0	+/+
VESA, 800 x 600	46,9	75,0	49,5	+/+
VESA, 1024 x 768	48,4	60,0	65,0	-/-
VESA, 1024 x 768	60,0	75,0	78,8	+/+



VESA, 1152 x 864	67,5	75,0	108,0	+/+
VESA, 1280 x 1024	64,0	60,0	108,0	+/+
VESA, 1280 x 1024	80,0	75,0	135,0	+/+
VESA, 1600 x 900	60,0	60,0	108,0	-/+
VESA, 1920 x 1080	67,5	60,0	148,5	+/+

 **NOTA:** Il simbolo + o - nella polarità di sincronizza indica che il segnale di sincronizzazione video è attivato dal bordo positivo o dal bordo negativo.

Modalità di trasporto multi-streaming (MST)

Usando USB-C (Solo U2422HE):

Monitor sorgente MST	Numero massimo di monitor esterni supportati
	1920 x 1080 a 60 Hz
1920 x 1080 a 60 Hz	<ul style="list-style-type: none"> • HBR3: 2 (con Modalità alternata DP USB-C) • HBR2: 1

Usando DisplayPort:

Monitor sorgente MST	Numero massimo di monitor esterni supportati
	1920 x 1080 a 60 Hz
1920 x 1080 a 60 Hz	• 3

Specifiche elettriche del monitor

Modello	U2422H/U2422HX	U2422HE
Segnali video in ingresso	<ul style="list-style-type: none"> • HDMI 1.4*/DisplayPort 1.4**, 600 mV per ciascuna linea differenziale, polarità positiva a impedenza in ingresso 100 ohm • Supporta l'ingresso del segnale USB-C (con modalità alternata) (Solo U2422HE)*** 	



Tensione ingresso CA/ frequenza/corrente	Da 100 VCA a 240 VCA/ 50 Hz o 60 Hz \pm 3 Hz/ 1,2 A (tipica)	Da 100 VCA a 240 VCA/ 50 Hz o 60 Hz \pm 3 Hz/ 2,1 A (tipica)
Corrente inrush	<ul style="list-style-type: none"> 120 V: 30 A (Massimo) a 0°C (avvio a freddo) 240 V: 60 A (massima) a 0°C (avvio a freddo) 	<ul style="list-style-type: none"> 120 V: 40 A (massima) a 0°C (avvio a freddo) 240 V: 80 A (massima) a 0°C (avvio a freddo)
Consumo di energia	<ul style="list-style-type: none"> 0,3 W (Modalità spento)¹ 0,3 W (Modalità standby)¹ 11,6 W (Modalità acceso)¹ 63 W (Massimo)² 11,06 W (Pon)³ 38,47 kWh (TEC)³ 	<ul style="list-style-type: none"> 0,3 W (Modalità spento)¹ 0,3 W (Modalità standby)¹ 11,8 W (Modalità acceso)¹ 210 W (Massimo)² 14,80 W (Pon)³ 50,84 kWh (TEC)³

*Non supporta le specifiche opzionali HDMI 1.4, incluso HDMI Ethernet Channel (HEC), Audio Return Channel (ARC), standard per formati e risoluzioni 3D, e standard per risoluzione cinema digitale 4K.

**È supportato l'audio DisplayPort 1.4/MST/DP.

***È supportato l'audio HBR3/DisplayPort 1.4/MST/DP.

¹ Come definito dalle UE 2019/2021 e UE 2019/2013.

² Impostazione massima di luminosità e contrasto con carico di potenza massimo su tutte le porte USB.

³ Pon: Consumo di energia in modalità attivo è definito nella versione Energy Star 8.0.

TEC: Il consumo energetico totale in kWh come definito nella versione Energy Star 8.0.

Il presente documento è solo informativo e riflette le prestazioni in laboratorio. Il prodotto può rispondere in modo diverso, in relazione al software, ai componenti e alle periferiche ordinate. Non vi è alcun obbligo di aggiornare tali informazioni.

Di conseguenza, l'utente non deve fare affidamento su tali informazioni nel prendere decisioni circa le tolleranze elettriche o altro. Non è data alcuna garanzia espressa o implicita sulla precisione o completezza.



 **NOTA: Il presente monitor è conforme a ENERGY STAR. Il prodotto è qualificato ENERGY STAR nelle impostazioni predefinite di fabbrica che possono essere ripristinate tramite la funzione "Factory Reset" (Ripristino predefiniti) nel menu OSD. Cambiando le impostazioni predefinite di fabbrica o attivando altre funzioni potrebbe aumentare il consumo energetico superando i limiti ENERGY STAR specificati.**



Caratteristiche fisiche del monitor

Modello	U2422H/U2422HX/U2422HE
Tipo di cavo segnale	<ul style="list-style-type: none"> • Digitale: DisplayPort, 20 pin (per U2422H/U2422HE) • Digitale: HDMI, 19 pin (solo U2422HX) • USB (Universal Serial Bus): Tipo C, 24 pin (solo U2422HE) • USB (Universal Serial Bus): da USB-C a USB-A
<p>NOTA: I monitor Dell sono progettati per lavorare in modo ottimale con i cavi video forniti con il monitor. Poiché Dell non ha il controllo sui diversi fornitori di cavi presenti sul mercato, il tipo di materiale, connettore e processo usato per fabbricare tali cavi, Dell non garantisce che le prestazioni video dei cavi non forniti con il monitor Dell.</p>	
Dimensioni monitor (con supporto)	
Altezza (esteso)	496,03 mm (19,53 pollici)
Altezza (compresso)	364,00 mm (14,33 pollici)
Larghezza	537,64 mm (21,17 pollici)
Spessore	179,57 mm (7,07 pollici)
Dimensioni monitor (senza supporto)	
Altezza	310,71 mm (12,23 pollici)
Larghezza	537,64 mm (21,17 pollici)
Spessore	48,50 mm (1,91 pollici)



Dimensioni del supporto		
Altezza (esteso)	410,80 mm (16,17 pollici)	
Altezza (compresso)	364,00 mm (14,33 pollici)	
Larghezza	245,00 mm (9,65 pollici)	
Spessore	179,57 mm (7,07 pollici)	
Base	245,00 mm x 173,00 mm (9,65 pollici x 6,81 pollici)	
Peso del monitor		
Modello	U2422H/U2422HX	U2422HE
Peso con imballo	7,82 kg (17,22 libbre)	8,30 kg (18,28 libbre)
Peso con gruppo di supporto e cavi	5,57 kg (12,27 libbre)	6,06 kg (13,35 libbre)
Peso senza supporto montato (Considerato il montaggio a parete o montaggio VESA - nessun cavo)	3,52 kg (7,75 libbre)	3,96 kg (8,72 libbre)
Peso del gruppo di supporto	1,75 kg (3,85 libbre)	1,75 kg (3,85 libbre)

Caratteristiche ambientali del monitor

Modello	U2422H/U2422HX	U2422HE
Standard di conformità		
<ul style="list-style-type: none"> • Monitor certificato ENERGY STAR • Registrazione EPEAT laddove applicabile. La registrazione EPEAT varia in base al Paese. Consultare www.epeat.net per lo stato di registrazione nel proprio paese. • Conformità RoHS • Schermi certificati TCO e TCO Edge • Monitor privo di BFR/PVC (esclusi i cavi esterni) • Vetro privo di arsenico e mercurio solo per pannello 		
Temperatura		
Operativa	Da 0°C a 40°C (da 32°F a 104°F)	
Non operativa	<ul style="list-style-type: none"> • Immagazzinamento: Da -20°C a 60°C (da -4°F a 140°F) • Spedizione: Da -20°C a 60°C (da -4°F a 140°F) 	



Umidità		
Operativa	Da 10% a 80% (senza condensa)	
Non operativa	<ul style="list-style-type: none"> • Immagazzinamento: Da 5% a 90% (senza condensa) • Spedizione: Da 5% a 90% (senza condensa) 	
Altitudine		
Operativa	5000 m (16404 piedi) (massimo)	
Non operativa	12192 m (40000 piedi) (massimo)	
Dissipazione termica	<ul style="list-style-type: none"> • 221,78 BTU/ora (massimo) • 42,65 BTU/ora (tipico) 	<ul style="list-style-type: none"> • 716,55 BTU/ora (massimo) • 46,06 BTU/ora (tipico)

Assegnazione dei Pin

Connettore DisplayPort

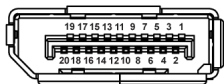

Numero pin	Lato 20-pin del cavo segnale collegato
1	ML3(n)
2	Massa
3	ML3(p)
4	ML2(n)
5	Massa
6	ML2(p)
7	ML1(n)
8	Massa
9	ML1(p)
10	ML0(n)
11	Massa



12	ML0(p)
13	Massa
14	Massa
15	AUX(p)
16	Massa
17	AUX(n)
18	Rilevazione Hot Plug
19	Re-PWR
20	+3,3 V DP_PWR

Connettore HDMI

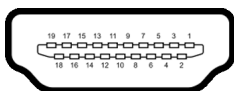

Numero pin	Lato 19-pin del cavo segnale collegato
1	TMDS DATA 2+
2	TMDS DATA 2 SHIELD
3	TMDS DATA 2-
4	TMDS DATA 1+
5	TMDS DATA 1 SHIELD
6	TMDS DATA 1-
7	TMDS DATA 0+
8	TMDS DATA 0 SHIELD
9	TMDS DATA 0-
10	TMDS CLOCK+
11	TMDS CLOCK SHIELD
12	TMDS CLOCK-
13	CEC
14	Riservato (N.C. sul dispositivo)



15	DDC CLOCK (SCL)
16	DDC DATA (SDA)
17	DDC/CEC Terra
18	POTENZA +5 V
19	RILEVAZIONE HOT PLUG

Funzione Plug and Play

Il monitor può essere installato su qualsiasi sistema compatibile Plug and Play. Il monitor fornisce automaticamente al computer il proprio EDID (Extended Display Identification Data) utilizzando i protocolli DDC (Display Data Channel) in modo che il sistema possa configurare e ottimizzare i parametri del monitor. La maggior parte delle installazioni del monitor è automatica; se desiderato si possono selezionare altre impostazioni. Fare riferimento a [Funzionamento del monitor](#) per altre informazioni sulla modifica delle impostazioni del monitor.

Interfaccia USB

Questa sezione fornisce informazioni sulle porte USB disponibili sul monitor.

 **NOTA: Il monitor è compatibile con USB 10 Gbps (USB 3.2 Gen2) super veloce.**

Velocità di trasferimento	Velocità dati	Potenza massima supportata*
Super veloce	10 Gbps	4,5 W
Alta velocità	480 Mbps	4,5 W
Velocità piena	12 Mbps	4,5 W

*Fino a 2A sulla porta USB downstream (con icona batteria ) con dispositivi conformi BC1.2 o dispositivi USB normali.

USB-C (Solo U2422HE)	Descrizione
Video	DisplayPort 1.4*
Dati	USB 10 Gbps (USB 3.2 Gen2) super veloce
Alimentazione (PD)	Fino a 90 W

*È supportato l'audio HBR3/DisplayPort 1.4/MST/DP.



Connettore USB 3.2 Downstream



Numero pin	Lato a 9 pin del connettore
1	VCC
2	D-
3	D+
4	Massa
5	SSRX-
6	SSRX+
7	Massa
8	SSTX-
9	SSTX+

Connettore USB-C

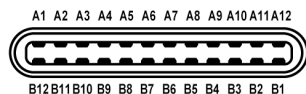





Numero pin	Nome segnale	Numero pin	Nome segnale
A1	Massa	B1	Massa
A2	TX1+	B2	TX2+
A3	TX1-	B3	TX2-
A4	VBUS	B4	VBUS
A5	CC1	B5	CC2
A6	D+	B6	D+
A7	D-	B7	D-
A8	SBU1	B8	SBU2



A9	VBUS	B9	VBUS
A10	RX2-	B10	RX1-
A11	RX2+	B11	RX1+
A12	Massa	B12	Massa

Porte USB

- 1 USB-C upstream  (video + data) (Solo U2422HE) - in basso
- 1 USB-C upstream  (solo data) - in basso
- 1 USB-C downstream  - in basso
- 3 USB 10 Gbps (USB 3.2 Gen2) Tipo A downstream super veloce  (Per U2422H/U2422HX) - in basso
- 4 USB 10 Gbps (USB 3.2 Gen2) Tipo A downstream super veloce  (Solo U2422HE) - in basso

Porta di carica dell'alimentazione, la porta con l'icona batteria  ; supporta la capacità di ricarica rapida 2A se il dispositivo è conforme a BC1.2.

 **NOTA: La funzionalità USB 10 Gbps (USB 3.2 Gen2) super veloce richiede un computer compatibile con USB 10 Gbps (USB 3.2 Gen2) super veloce.**

 **NOTA: Le porte USB del monitor funzionano solo quando il monitor è acceso o in modalità Standby. Se il monitor viene spento e poi riacceso, le periferiche connesse potrebbero impiegare alcuni secondi per riprendere la normale funzionalità.**



Connettore RJ45 (Solo U2422HE)

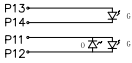
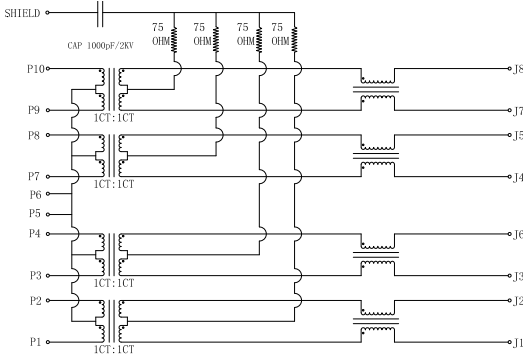

Pin	Green		Orange	Green
P13	+	P11	-	+
P14	-	P12	+	-

Pin	Segnale	
P1	MDI0+	
P2	MDI0-	
P3	MDI1+	
P4	MDI1-	
P5	CT	
P6	CT	
P7	MDI2+	
P8	MDI2-	
P9	MDI3+	
P10	MDI3-	
Numero pin	Arancione	Verde
P11	-	+
P12	+	-
P13	N/D	+
P14	N/D	-



Installazione del driver

Installare il driver del controller Realtek USB GBE Ethernet disponibile per il sistema. È disponibile per il download su www.dell.com/support nella sezione “Driver e download”.

La velocità dei dati di rete (RJ45) tramite la velocità USB-C massima è 1000 Mbps.

NOTA: Questa porta LAN è conforme 1000Base-T IEEE 802.3az e supporta il passthru (MAPT) dell'indirizzo Mac (stampato sull'etichetta del modello), Wake-on-LAN (WOL) dalla modalità standby (solo S3) e funzione UEFI* PXE Boot [UEFI PXE Boot non è supportato dai PC desktop Dell (eccetto OptiPlex 7090/3090 Ultra Desktop)], queste 3 funzioni dipendono dalle impostazioni del BIOS e la versione del sistema operativo. La funzionalità può variare per i PC non Dell.

*UEFI è l'acronimo di Unified Extensible Firmware Interface.

Stato LED connettore RJ45

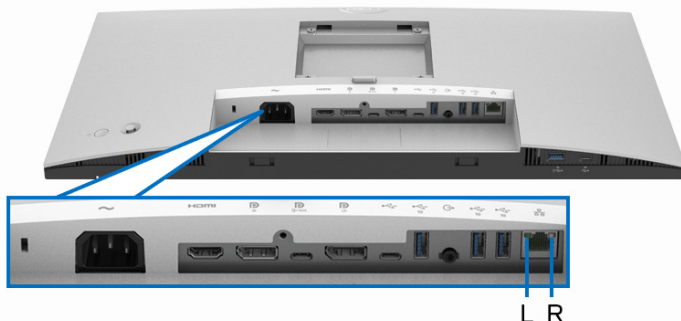

LED	Colore	Descrizione
LED destro	Giallo o verde	Indicatore velocità: <ul style="list-style-type: none">• Giallo acceso - 1000 Mbps• Verde acceso - 100 Mbps• Spento - 10 Mbps
LED sinistro	Verde	Indicatore collegamento/attività: <ul style="list-style-type: none">• Lampeggiante - Attività sulla porta.• Verde acceso - Collegamento stabilito.• Spento - Collegamento non stabilito.



 **NOTA: Il cavo RJ45 non è un accessorio standard contenuto nella confezione.**

Qualità del monitor LCD e criteri sui pixel

Durante la procedura di produzione dei monitor LCD, non è anomalo che uno o più pixel restino fissi in uno stato immutato che sono difficili da rilevare e non influenzano la qualità di visualizzazione o d'uso. Per altre informazioni sulla qualità dei monitor Dell e dei pixel, vedere <http://www.dell.com/pixelguidelines>.

Linee guida sulla manutenzione

Pulizia del monitor

 **AVVISO: Leggere con attenzione le presenti Istruzioni di sicurezza prima di pulire il monitor.**

 **AVVERTENZA: Prima di pulire monitor, scollegare il cavo di alimentazione del monitor dalla presa elettrica.**



Per una maggiore praticità, seguire le istruzioni riportate di seguito durante il disimballaggio, la pulizia, o il trasporto del monitor:

- Per pulire lo schermo antistatico, inumidire leggermente un panno morbido e pulito. Se possibile, utilizzare un fazzoletto specifico per la pulizia dello schermo o una soluzione adatta al rivestimento antistatico. Non usare benzene, diluenti, ammoniaca, sostanze abrasive o aria compressa.
- Usare un panno leggermente inumidito con acqua calda per pulire il monitor. Evitare di usare detergenti di alcun tipo, perché alcuni detergenti lasciano una patina lattiginosa sulle plastiche.
- Se si nota della polvere bianca sul monitor, quando lo si disimballa, pulirla con un panno.
- Maneggiare con cura il monitor perché le plastiche di colore scuro sono più delicate di quelle di colore chiaro, e si possono graffiare mostrando segni bianchi.
- Per aiutare il monitor a mantenere la migliore qualità d'immagine, usare uno screensaver dinamico e spegnere il monitor quando non è in uso



Configurazione del monitor

Fissare il supporto

-  **NOTA:** Il supporto non è installato in fabbrica al momento della spedizione.
-  **NOTA:** Attenersi alle istruzioni di seguito per il collegamento del supporto fornito con il monitor. Se si sta fissando un supporto acquistato da altre fonti, seguire le istruzioni di impostazione incluse con il supporto.

Per fissare il supporto del monitor:

1. Seguire le istruzioni sul cartone per rimuovere il supporto dal cuscino superiore che lo tiene fermo.
2. Estrarre il supporto regolabile e la base del supporto dalla confezione.

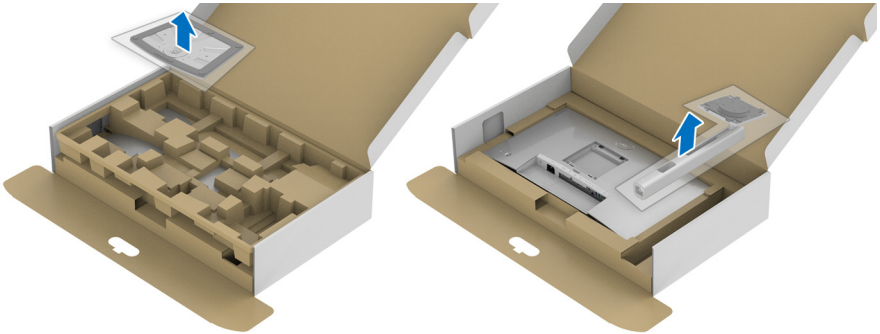

3. Inserire completamente i blocchi della base del supporto nelle aperture del supporto.
4. Sollevare l'impugnatura della vite e ruotarla in senso orario.
5. Una volta stretta la vite, ripiegare l'impugnatura della vite nell'apertura.

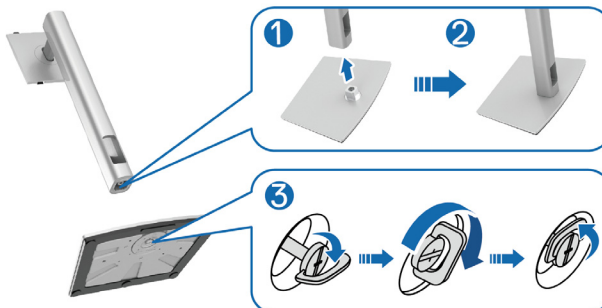

- 6.** Sollevare il coperchio come mostrato in modo da accedere all'area VESA per il gruppo del supporto.

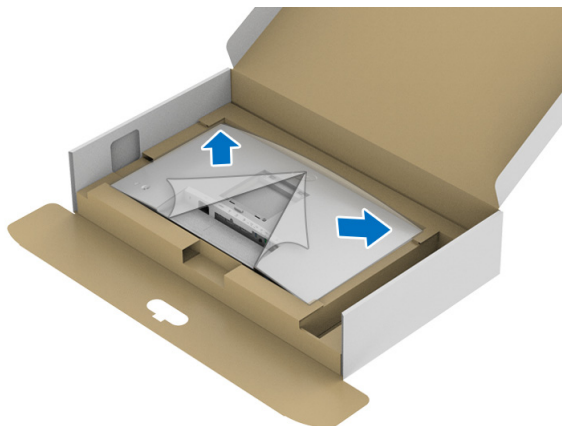

- 7.** Fissare il gruppo di supporto al monitor.
- a.** Inserire la scanalatura sul retro del monitor sulle due linguette che si trovano sulla parte superiore del supporto.
 - b.** Premere il supporto finché scatta in posizione.



8. Sistemare il monitor in posizione verticale.

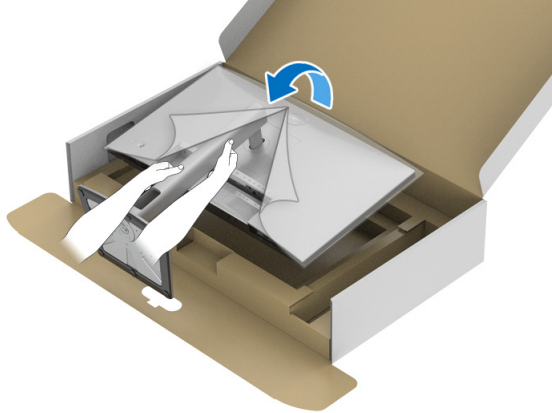

 **NOTA: Sollevare delicatamente il monitor per evitare che scivoli o cada.**

9. Rimuovere il coperchio dal monitor.

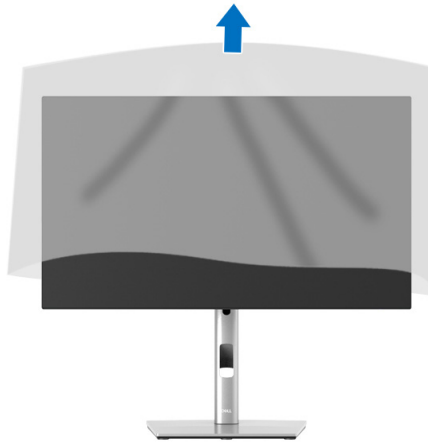

Organizzare i cavi



Dopo aver fissato tutti i cavi al monitor e al computer, (Vedere [Collegamento del monitor](#) per i collegamenti dei cavi,) usare il passacavi per organizzare i cavi in maniera ordinata, come mostrato sopra.

Se il cavo non raggiunge il PC, è possibile eseguire il collegamento diretto al PC senza indirizzare i cavi attraverso l'apertura sul supporto del monitor.

Collegamento del monitor

AVVERTENZA: Prima di iniziare le procedure descritte nella presente sezione, attenersi alle [Istruzioni di sicurezza](#).

NOTA: I monitor Dell sono progettati per funzionare in modo ottimale con i cavi Dell contenuti nella confezione. Dell non garantisce la qualità del video e le prestazioni durante l'uso dei cavi non Dell.

NOTA: Far passare i cavi attraverso l'apertura per la gestione dei cavi prima di collegarli.

NOTA: Non collegare al contempo tutti i cavi al computer.

NOTA: Le immagini sono state utilizzate solo a scopo illustrativo. L'aspetto del computer potrebbe variare.

Per connettere il monitor al computer:



1. Spegnerne il computer e staccare il cavo di alimentazione.
2. Collegare il cavo DisplayPort, HDMI o USB-C dal monitor al computer.

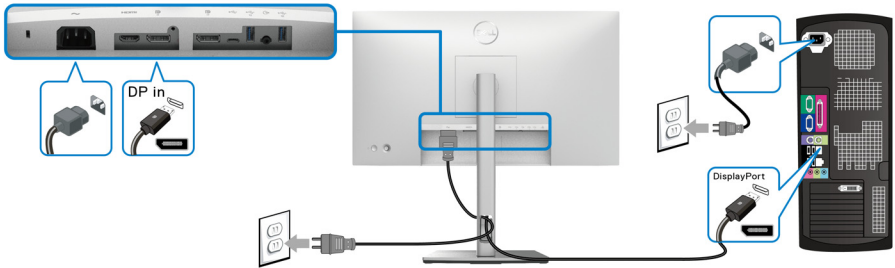

Collegamento del cavo DisplayPort (da DisplayPort a DisplayPort)



NOTA: L'impostazione predefinita di fabbrica è DP1.4 (è supportato anche DP1.2). Se il monitor non mostra alcun contenuto quando viene collegato il cavo DisplayPort, seguire le procedure di seguito per cambiare le impostazioni su DP1.1:

- Premere il joystick per aprire l'Utility avvio menu.
- Spostare il joystick per selezionare Input Source (Origine ingresso) .
- Spostare il joystick per evidenziare DP .
- Tenere premuto il joystick per circa 10 secondi, viene visualizzato il messaggio di configurazione DisplayPort.
- Spostare il joystick per selezionare **Yes (Sì)**, quindi premere il joystick per salvare le modifiche.

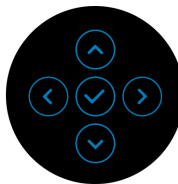

Ripetere i passaggi precedenti per cambiare le impostazioni del formato DisplayPort, se necessario.



Collegamento del cavo HDMI

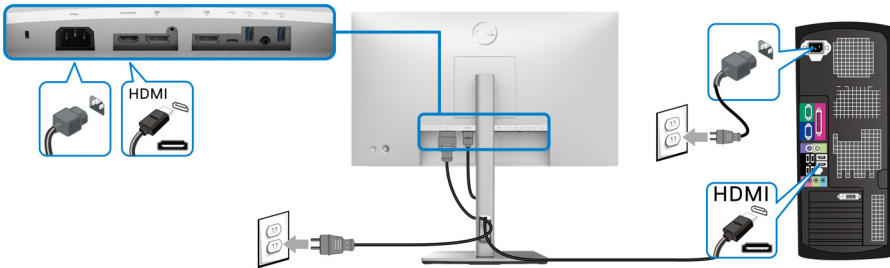

NOTA: L'impostazione di fabbrica predefinita è HDMI 1.4.

Collegamento del cavo USB-C (Solo U2422HE)

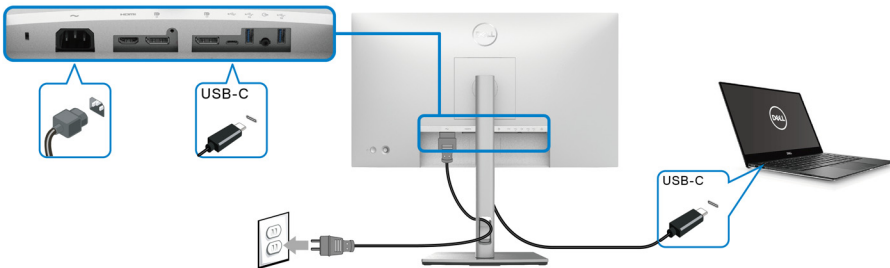

NOTA: Usare solo il cavo USB-C fornito con il monitor.

- Questa porta  supporta la modalità alternativa DisplayPort (solo DP1.4 standard).
- La porta conforme di alimentazione USB-C (PD Versione 3.0) fornisce un'alimentazione fino a 90 W.
- Se il notebook richiede più di 90 W per funzionare e la batteria è scarica, potrebbe non essere alimentato o caricato mediante la porta USB PD del monitor.



Collegamento del monitor per la funzione DP Multi-Stream Transport (MST)

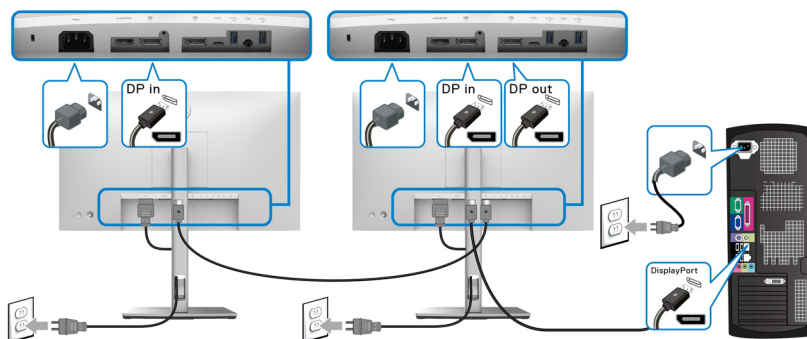

NOTA: Il monitor supporta la funzione DP MST. Per utilizzare questa funzione la scheda grafica del PC deve essere certificata almeno DP 1.2 con l'opzione MST.

NOTA: Rimuovere la presa in gomma quando si utilizza il connettore di uscita DP .

Collegamento del monitor per la funzione USB-C Multi-Stream Transport (MST) (Solo U2422HE)

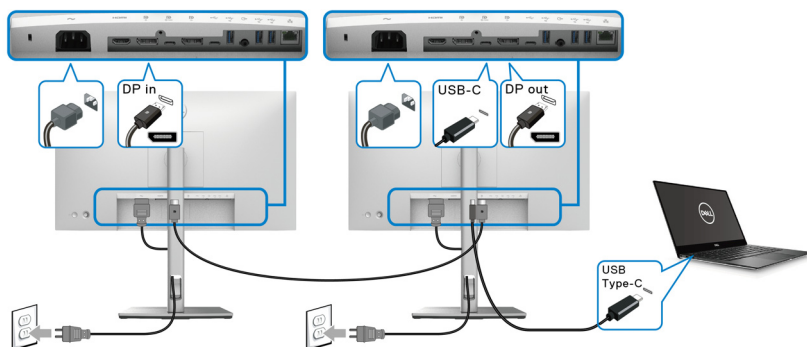

NOTA: Il numero massimo di monitor supportati tramite MST è soggetto alla banda della sorgente USB-C.

NOTA: Rimuovere la presa in gomma quando si utilizza il connettore di USB-C upstream .

NOTA: Rimuovere la presa in gomma quando si utilizza il connettore di uscita DP .



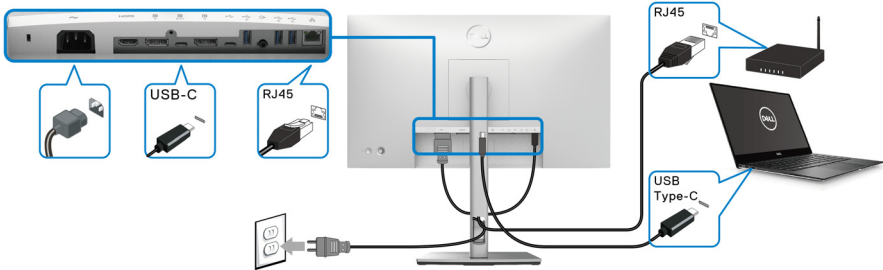

Collegamento del monitor con il cavo RJ45 (opzionale) (Solo U2422HE)



NOTA: Il cavo RJ45 non è un accessorio standard contenuto nella confezione.

Collegamento del cavo da USB-C a USB-A

NOTA: Per evitare di causare danni o perdite, prima di scollegare la porta USB-C upstream , assicurarsi che **NESSUN** dispositivo di archiviazione USB sia in uso tramite il computer collegato alla porta USB 10 Gbps (USB 3.2 Gen2) Tipo A downstream super veloce del monitor  .

Una volta completata la connessione del cavo DisplayPort/HDMI, seguire la procedura in basso per collegare il cavo da USB-C a USB-A al computer e completare la configurazione del monitor:

1. Collegare il computer: collegare la porta USB-C upstream  con l'estremità USB-C del cavo (in dotazione).
2. Collegare l'estremità USB-A del cavo a una porta USB adeguata sul computer.

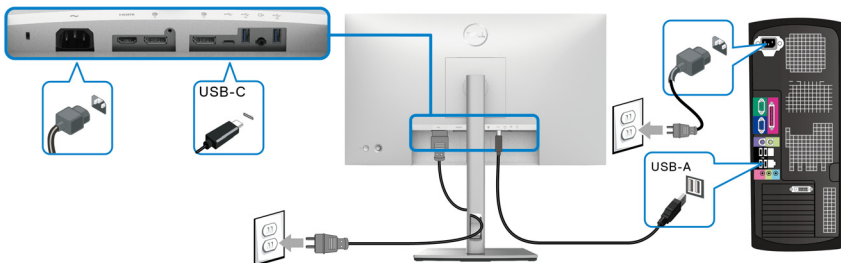

NOTA: Collocare il PC desktop sul lato sinistro del monitor (guardandolo da davanti) per collegare in modo semplice il cavo da USB-C a USB-A. Non usare l'apertura cavi sul supporto del monitor se la lunghezza del cavo non è sufficiente.



3. Collegare le periferiche USB alle porte USB 10 Gbps (USB 3.2 Gen2) downstream super veloci  sul monitor.
4. Collegare i cavi di alimentazione del computer e del monitor alla presa più vicina.

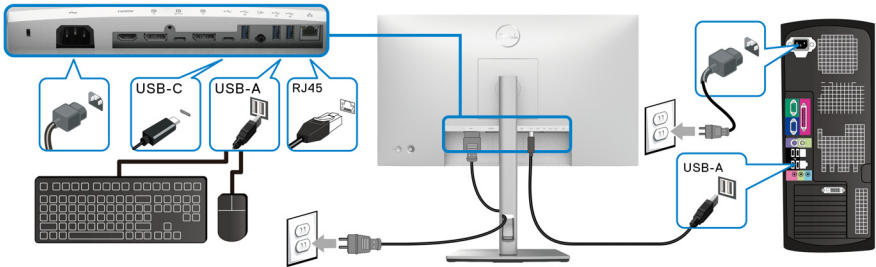

5. Accendere il monitor e il computer.
Se sul monitor è visualizzata un'immagine, l'installazione è stata completata. In caso contrario, vedere [Problemi comuni](#).
6. Utilizzare il fermacavi del supporto del monitor per organizzare i cavi.

 **NOTA: Il collegamento USB offre solo il trasferimento dati USB in questo scenario.**

 **AVVISO: Le immagini sono state utilizzate solo a scopo illustrativo. L'aspetto del computer potrebbe variare.**



Sincronizzazione del tasto di accensione Dell (DPBS) (Solo U2422HE)

Il monitor U2422HE è progettato con la funzione DPBS (Sincronizzazione tasto di accensione Dell) che consente di controllare lo stato di accensione del sistema PC dal tasto di accensione del monitor. Questa funzione è compatibile con la piattaforma Dell Optiplex 7090/3090 Ultra, ed è supportato solo tramite l'interfaccia USB-C.

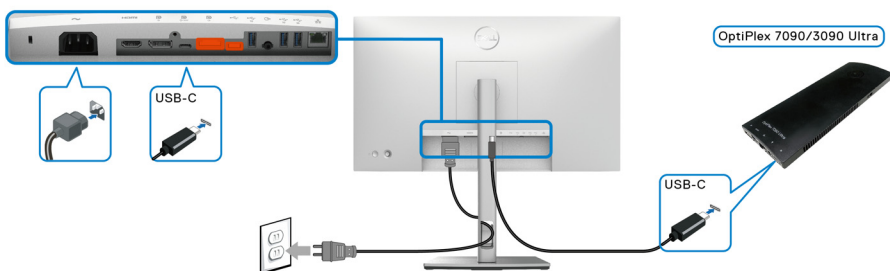

Per assicurarsi che la funzione DPBS funzioni la prima volta, seguire questi passaggi per la piattaforma Dell Optiplex 7090/3090 Ultra nel **Pannello di controllo**.

NOTA: DPBS supporta solo la porta con l'icona  .

- Andare su **Pannello di controllo**.

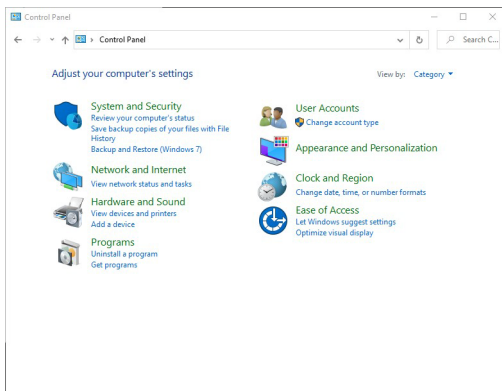

- Selezionare **Hardware e suoni**, quindi **Opzioni risparmio energia**.

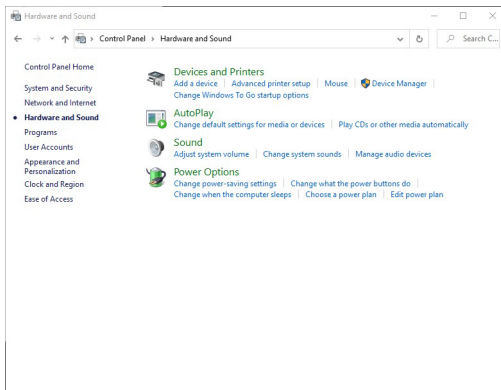

- Andare su **Impostazioni di sistema**.

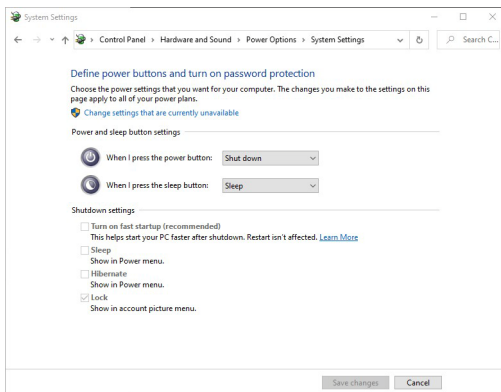

- Nel menu a discesa di **Quando viene premuto il pulsante di alimentazione** sono presenti alcune opzioni tra cui scegliere: **Non intervenire/Sospensione/Ibernazione/Arresta sistema**. È possibile selezionare **Sospensione/Ibernazione/Arresta sistema**.

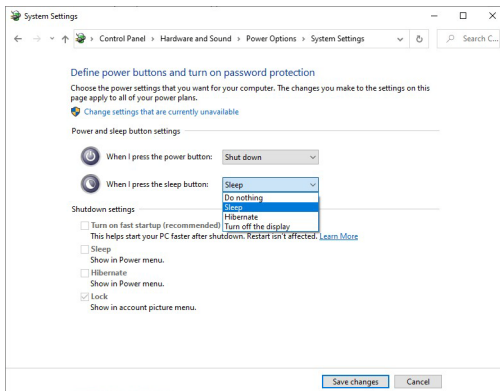
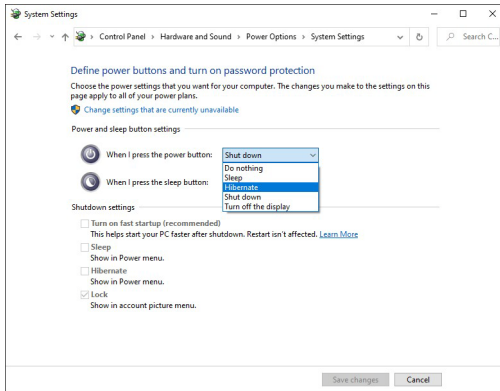

NOTA: Non selezionare "Non intervenire" poiché il tasto di accensione del monitor non sarà in grado di eseguire la sincronizzazione con lo stato di accensione del sistema PC.



Collegamento del monitor per DPBS per la prima volta

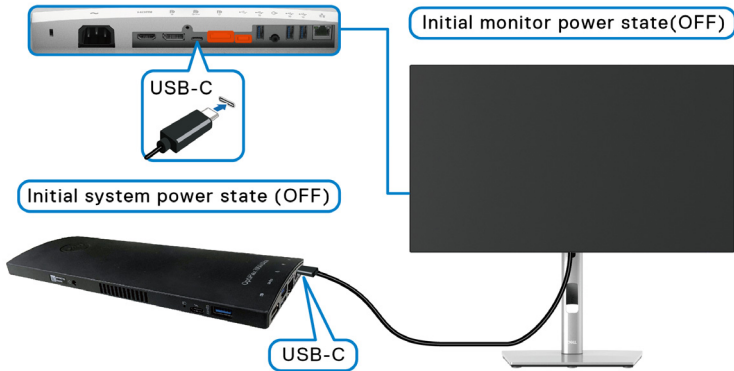

Durante la configurazione della funzione DPBS, seguire i passaggi di seguito:

1. Assicurarsi che il PC e il monitor siano spenti.
2. Premere il tasto di accensione del monitor per accenderlo.
3. Collegare il cavo USB-C dal PC al monitor.
4. Sia il monitor che il PC si accendono. Attendere (circa 6 secondi) fino a quando sia il PC che il monitor si spengono.
5. Premere il tasto di accensione del monitor o del PC. Il PC e il monitor si accendono. Ora lo stato di accensione del sistema PC è sincronizzato con il tasto di accensione del monitor.

NOTA: Quando il monitor e il PC sono entrambi spenti, si consiglia di accendere prima il monitor, quindi collegare il cavo USB-C dal PC al monitor.

NOTA: È possibile alimentare la piattaforma Optiplex 7090/3090 Ultra utilizzando il relativo jack adattatore CC. In alternativa, è possibile alimentare la piattaforma Optiplex 7090/3090 Ultra utilizzando il cavo USB-C del monitor mediante PD (Power Delivery); impostare USB-C Charging 90W (Carica USB-C 90 W) su On in Off Mode (Attiva in modalità disattivo).



Uso della funzione DPBS

Una volta collegato il cavo USB-C, lo stato del monitor/PC è il seguente:

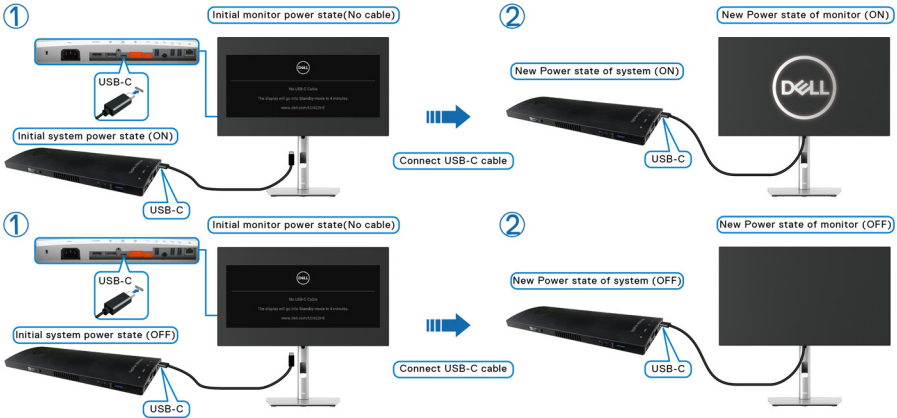

Quando viene premuto il tasto di accensione del monitor o del PC, lo stato del monitor/PC è il seguente:

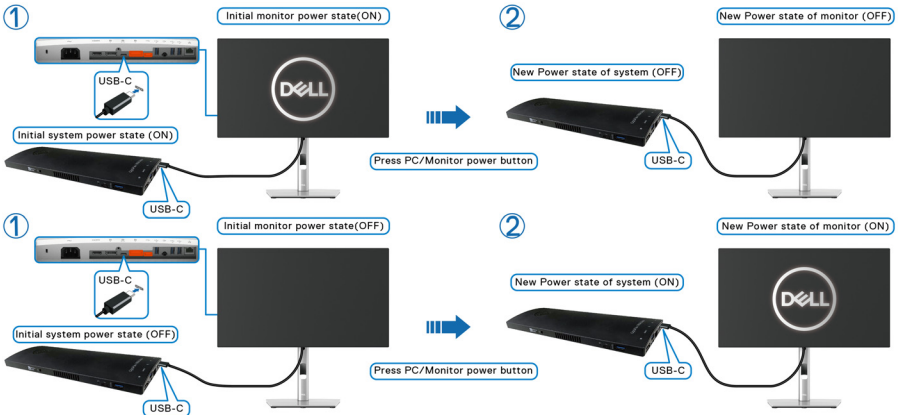

- Una volta che il monitor e il PC sono entrambi accesi, **tenere premuto il tasto di accensione del monitor per 4 secondi**, lo schermo chiede se si desidera spegnere il PC.

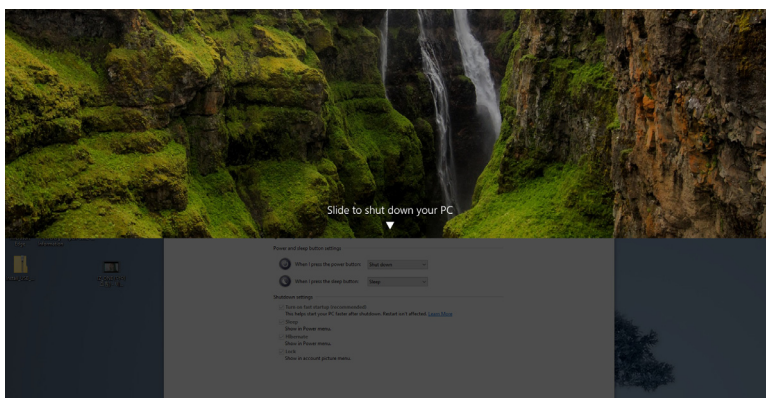
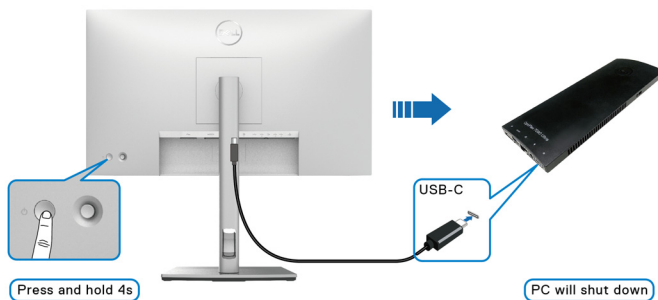

- Una volta che il monitor e il PC sono entrambi accesi, **tenere premuto il tasto di accensione del monitor per 10 secondi**, il PC si spegne.

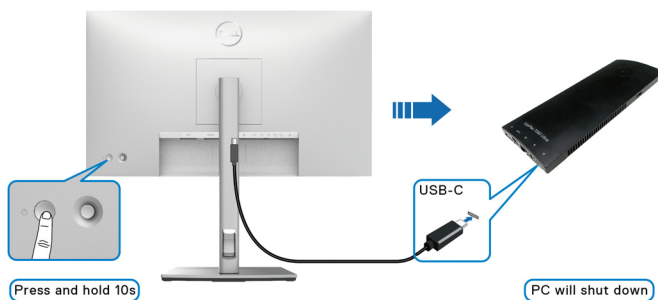

Collegamento del monitor per la funzione USB-C Multi-Stream Transport (MST)

Un PC è collegato a due monitor inizialmente spenti, e lo stato di accensione del sistema PC è in sincronizzazione con il tasto di accensione del Monitor 1. Quando viene premuto il tasto di accensione del Monitor 1 o PC, sia il Monitor 1 che il PC si accendono. Mentre il Monitor 2 resta spento. È necessario premere manualmente il tasto di accensione del Monitor 2 per accenderlo.

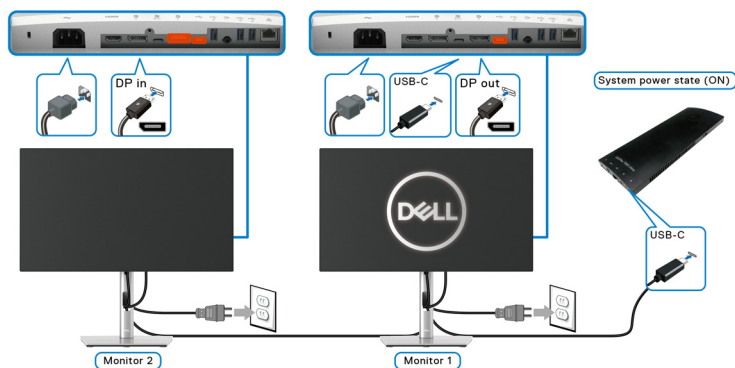

Allo stesso modo, un PC è collegato a due monitor inizialmente accesi, e lo stato di accensione del sistema PC è in sincronizzazione con il tasto di accensione del Monitor 1. Quando viene premuto il tasto di accensione del Monitor 1 o PC, sia il Monitor 1 che il PC si spengono. Mentre il Monitor 2 resta in modalità standby. È necessario premere manualmente il tasto di accensione del Monitor 2 per spegnerlo.

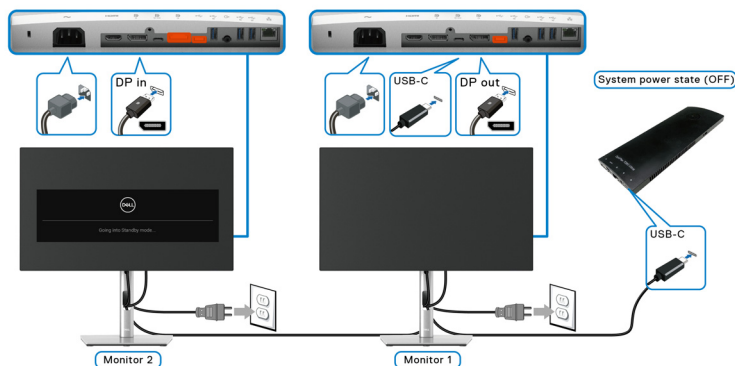

Collegamento del monitor per USB-C

La piattaforma Dell Optiplex 7090 Ultra dispone di due porte USB-C, pertanto è possibile sincronizzare lo stato di accensione sia del Monitor 1 che del Monitor 2 con il PC.

Quando il PC e due monitor sono inizialmente accesi, premendo il tasto di accensione sul Monitor 1 o Monitor 2 è possibile spegnere il PC, Monitor 1, e Monitor 2.

NOTA: DPBS supporta solo la porta con l'icona .

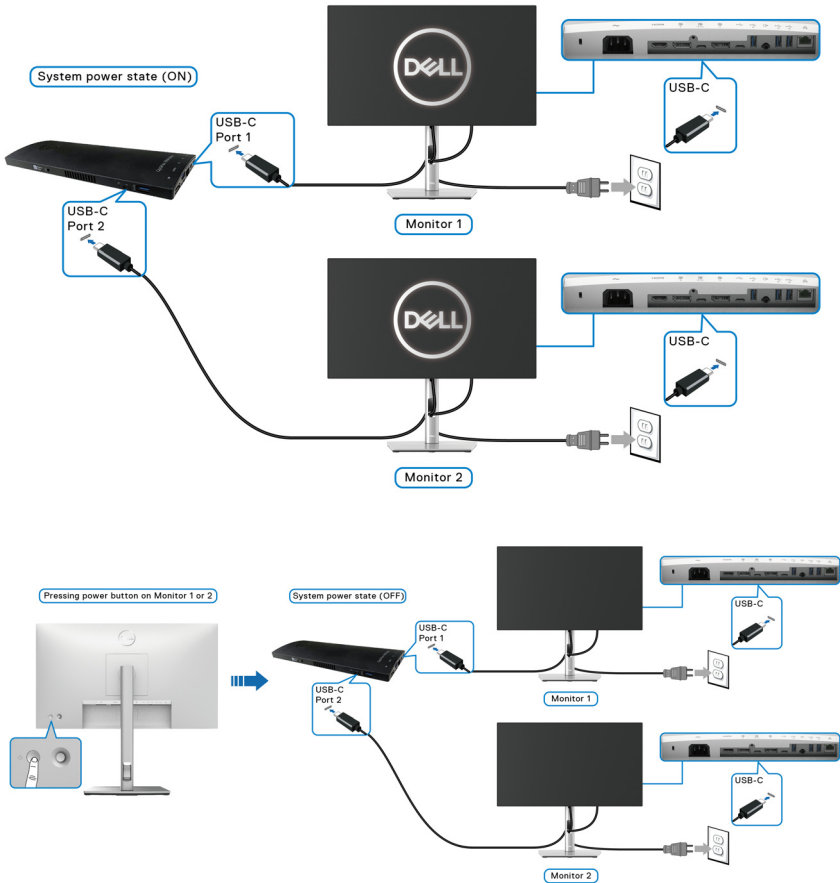

Assicurarsi di impostare la **USB-C Charging 90W (Carica USB-C 90 W)** su **On in Off Mode (Attiva in modalità disattivo)**. Quando il PC e due monitor sono inizialmente spenti, premendo il tasto di accensione sul Monitor 1 o Monitor 2 è possibile accedere il PC, Monitor 1, e Monitor 2.

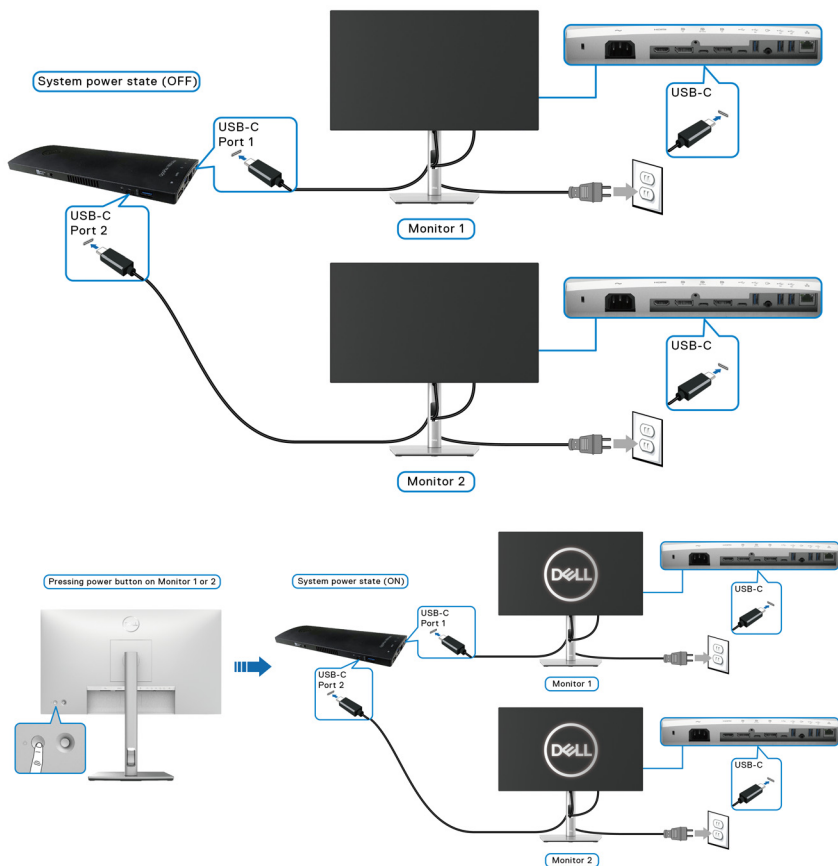

Uso della funzione d'inclinazione, rotazione ed estensione verticale

NOTA: Attenersi alle istruzioni di seguito per il collegamento del supporto fornito con il monitor. Se si sta fissando un supporto acquistato da altre fonti, seguire le istruzioni di impostazione incluse con il supporto.

Inclinazione, rotazione

Con il supporto collegato al monitor, è possibile inclinare e ruotare il monitor per un angolo di visualizzazione più comodo.

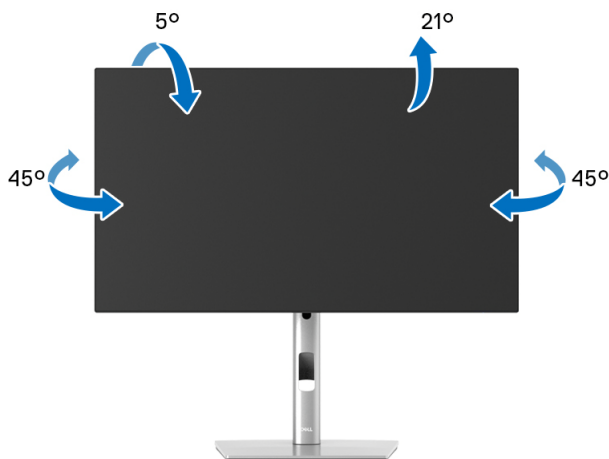

NOTA: Il supporto non è installato in fabbrica al momento della spedizione.



Sollevamento verticale

 **NOTA:** Il supporto si estende verticalmente fino a 150 mm. Le figure che seguono illustrano come estendere in verticale il supporto.

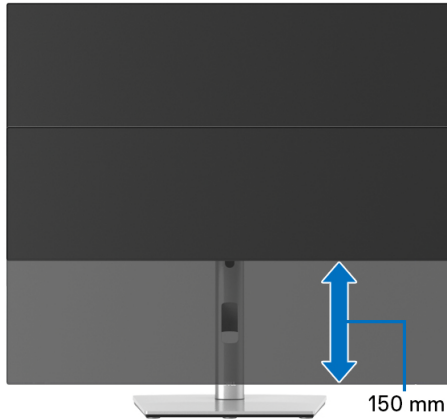

Rotazione del monitor

Prima di ruotare il monitor, il monitor deve essere sollevato in verticale completamente ([Sollevamento verticale](#)) ed essere angolato per evitare di strusciare la parte inferiore del monitor.

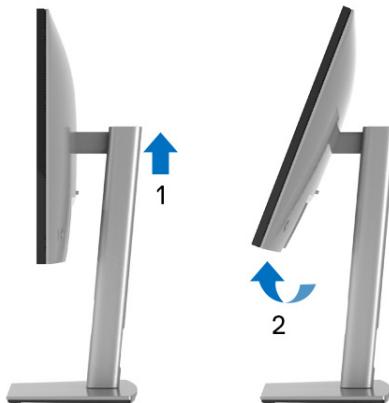

Ruota in senso orario



Ruota in senso antiorario



- ✎ **NOTA:** Per usare la funzione di Rotazione schermo (visualizzazione Orizzontale/Verticale) del computer Dell, è necessario un driver grafico non incluso con il monitor. Per scaricare il driver grafico, andare su www.dell.com/support e vedere la sezione Scarica per i Driver Video e ottenere gli ultimi aggiornamenti.
- ✎ **NOTA:** Quando si è in Modalità di visualizzazione verticale, è possibile incontrare un peggioramento delle prestazioni nelle applicazioni grafiche impegnative (giochi 3D, ecc.).



Regolazione delle impostazioni di rotazione della visualizzazione del sistema

Dopo aver ruotato il monitor, si deve completare la procedura descritta di seguito per ruotare anche le impostazioni di visualizzazione del proprio sistema.

 **NOTA: Se il monitor viene utilizzato con un computer non Dell, si debbono controllare le informazioni sui driver grafici dal sito Internet del produttore di computer per avere informazioni su come ruotare il sistema operativo.**

Per regolare le impostazioni di rotazione della visualizzazione:

1. Fare clic con il tasto destro sul desktop e fare clic su **Proprietà**.
2. Selezionare la scheda **Impostazioni** e fare clic su **Avanzate**.
3. Se si possiede una scheda grafica ATI, selezionare la scheda **Rotazione** e definire la rotazione voluta.
4. Se si possiede una scheda grafica nVidia, fare clic sulla scheda **nVidia**, nella colonna di sinistra e selezionare **NVRotate**, e definire la rotazione voluta.
5. Se si possiede una scheda grafica Intel[®], selezionare la scheda grafica **Intel**, e fare clic su **Proprietà grafiche**, selezionare la scheda **Rotazione**, e definire la rotazione voluta.

 **NOTA: Se l'opzione per la rotazione non è presente, o non funziona correttamente, visitare il sito www.dell.com/support e scaricare il driver più recente per la scheda grafica.**

 **NOTA: Per ruotare il display, è anche possibile fare riferimento alla funzione [Rotation \(Rotazione\)](#) sull'OSD.**

Rimuovere il supporto del monitor

 **NOTA: Per evitare di graffiare lo schermo LCD mentre si monta il supporto, far attenzione a posizionare il monitor su una superficie pulita.**

 **NOTA: Attenersi alle istruzioni di seguito per il collegamento del supporto fornito con il monitor. Se si sta fissando un supporto acquistato da altre fonti, seguire le istruzioni di impostazione incluse con il supporto.**



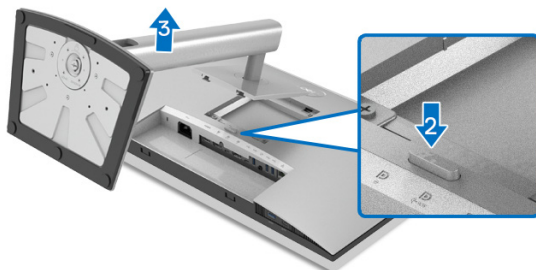

Per rimuovere il supporto:

1. Posizionare il monitor su un panno soffice o cuscino.
2. Tenere premuto il pulsante di sblocco del supporto.
3. Sollevare il supporto e allontanarlo dal monitor.

Montaggio su parete VESA (Opzionale)

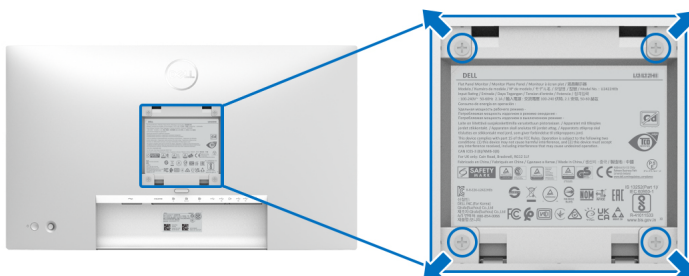

(Dimensioni delle viti: M4 x 10 mm).

Fare riferimento alle istruzioni in dotazione al kit di montaggio a parete compatibile VESA.

1. Collocare il pannello del monitor su di un panno morbido o un cuscino appoggiato su una superficie piana.
2. Rimuovere il supporto. (Consultare [Rimuovere il supporto del monitor](#))
3. Usare un cacciavite a croce Phillips per rimuovere le quattro viti che fissano la copertura di plastica.
4. Fissare la staffa di supporto del kit di montaggio su parete al monitor.
5. Montare il monitor a parete. Per ulteriori informazioni, consultare la documentazione in dotazione con il kit per il montaggio a parete.

NOTA: Da usare solo con staffe per il montaggio su parete omologate UL o CSA o GS con una capacità minima di peso o carico di 14,08 kg (per U2422H/U2422HX) o 15,84 kg (per U2422HE).



Funzionamento del monitor

Accendere il monitor

Premere il tasto di accensione per accendere il monitor.

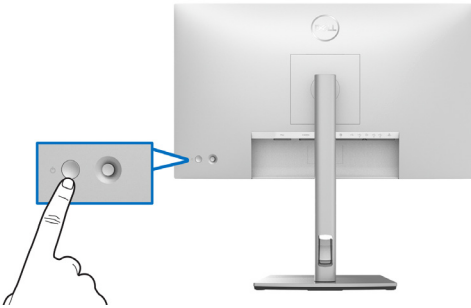

Uso del controllo joystick

Per modificare le regolazioni dell'OSD utilizzando il controllo Joystick sull'estremità posteriore del monitor, procedere come segue:

1. Premere il pulsante joystick per avviare l'Utility avvio menu dell'OSD.
2. Spostare il Joystick verso **l'alto/il basso/sinistra/destra** per scorrere le opzioni del menu OSD.

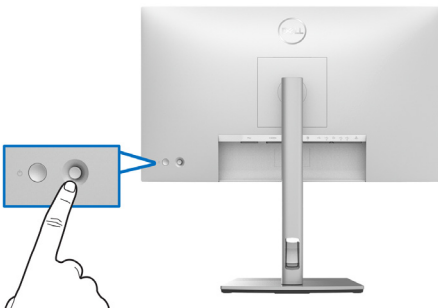

Funzioni del joystick

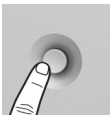
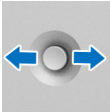
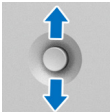
Funzione	Descrizione
	Premere il joystick per aprire l'Utility avvio menu dell'OSD.
	<ul style="list-style-type: none">• Per lo scorrimento verso destra e sinistra.• Spostare verso destra per accedere al menu secondario.• Spostare verso sinistra per uscire dal menu secondario.
	<ul style="list-style-type: none">• Per lo scorrimento verso l'alto e il basso.• Passare da una voce del menu all'altra.• Aumenta (su) o riduce (giù) i parametri della voce del menu selezionata.

Uso del menu Impostazioni

Accesso al Utility avvio menu

Premere il joystick per aprire l'Utility avvio menu dell'OSD.











Utility avvio menu



La tabella di seguito descrive le funzioni del Utility avvio menu:



Dettagli Utility avvio menu

Icona Utility avvio menu	Descrizione
 Menu principale	Apri il menu OSD (On Screen Display). Consultare Dettagli menu OSD .
 Display Info (Informazioni sul display) (Tasto di scelta rapida 1)	Visualizza lo stato corrente del monitor.
 Aspect Ratio (Formato) (Tasto di scelta rapida 2)	Regola il formato dello schermo.
 Preset Modes (Modalità predefinite) (Tasto di scelta rapida 3)	Consente di scegliere da un elenco di modalità colore predefinite.
 Brightness/Contrast (Luminosità/Contrasto) (Tasto di scelta rapida 4)	Selezionare questa icona per regolare la luminosità e il contrasto.
 Input Source (Origine ingresso) (Tasto di scelta rapida 5)	<ul style="list-style-type: none">Imposta Input Source (Origine ingresso).Selezionare Auto dal menu Input Source (Origine ingresso) per cercare le origini ingresso disponibili.
 Esci	Chiude il menu principale dell'OSD.

 **NOTA:** È possibile impostare il tasto di scelta rapida preferito. Per informazioni consultare [Personalize \(Personalizza\)](#).

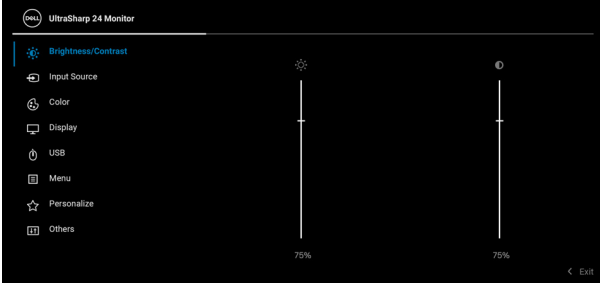

Dettagli menu OSD

Icona	Menu e sottomenu	Descrizione
	Brightness/Contrast (Luminosità/Contrasto)	Attiva la regolazione di Brightness/Contrast (Luminosità/Contrasto) . 
	Brightness (Luminosità)	Regola il livello di luminosità della retroilluminazione. Spostare il Joystick verso l'alto per aumentare la luminosità, spostare il Joystick verso il basso per diminuire la luminosità (Intervallo: 0 - 100). 
	Contrast (Contrasto)	Regola prima Brightness (Luminosità) , quindi regola il Contrast (Contrasto) solo se sono necessarie ulteriori regolazioni. Spostare il Joystick verso l'alto per aumentare il contrasto, spostare il Joystick verso il basso per diminuire il contrasto (Intervallo: 0 - 100). La funzione Contrast (Contrasto) regola il grado di differenza tra le zone chiare e scure sullo schermo del monitor.





Input Source (Origine ingresso)

Sceglie tra diversi segnali video che possono essere collegati al monitor.

Per U2422H/U2422HX:

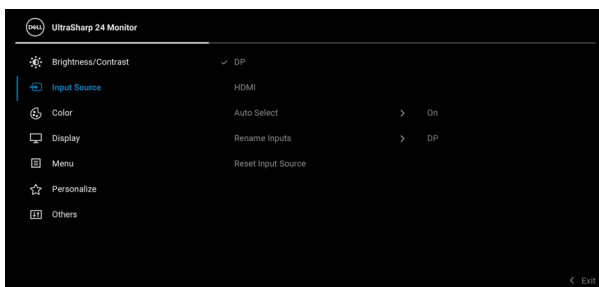

Per U2422HE:

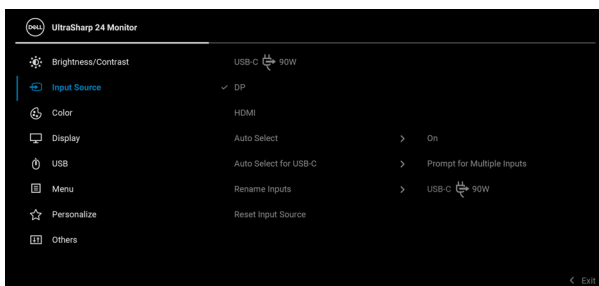

DP

Selezionare l'ingresso **DP** quando si usa il connettore DisplayPort (DP) . Premere il joystick per confermare la selezione.

HDMI

Selezionare l'ingresso **HDMI** quando si usa il connettore HDMI . Premere il joystick per confermare la selezione.



**USB-C 90W
(Solo U2422HE)**

Selezionare l'ingresso **USB-C 90W** quando è in uso il connettore USB-C . Premere il joystick per confermare la selezione.

**Auto Select
(Selezione
automatica)**

Consente di cercare le sorgenti di ingresso disponibili. L'impostazione predefinita è **On (Attiva)**.

**Auto Select for
USB-C
(Selezione
automatica per
USB-C) (Solo
U2422HE)**

Consente di impostare la Auto Select for USB-C (Selezione automatica per USB-C) su:

- **Prompt for Multiple Inputs (Richiedi per ingressi multipli)**: Visualizza sempre il messaggio **"Switch to USB-C Video Input" (Passa a ingresso video USB-C)** per scegliere se passare o meno.
- **Yes (Sì)**: Passa sempre all'ingresso video USB-C (senza chiedere) quando viene collegato il cavo USB-C.
- **No**: Non passa mai all'ingresso video USB-C quando viene collegato il cavo USB-C.

NOTA: Auto Select for USB-C (Selezione automatica per USB-C) è disponibile solo quando **Auto Select (Selezione automatica)** è attivo.

**Rename Inputs
(Rinomina
ingressi)**

Consente di selezionare un nome ingresso per la sorgente di ingresso selezionata. Le opzioni sono **PC, PC 1, PC 2, Laptop, Laptop 1, e Laptop 2**.

NOTA: I nomi degli ingressi nei messaggi di avviso e Informazioni sul display non saranno cambiati.

**Reset Input
Source
(Ripristina
origine ingresso)**

Premere il joystick per ripristinare tutte le impostazioni nel menu **Input Source (Origine ingresso)** ai valori predefiniti di fabbrica.





Color (Colore)

Regola la modalità di impostazione del colore.

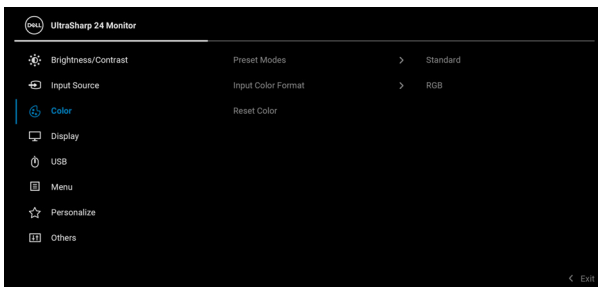

Preset Modes (Modalità predefinite)

Consente di scegliere da un elenco di modalità colore predefinite.

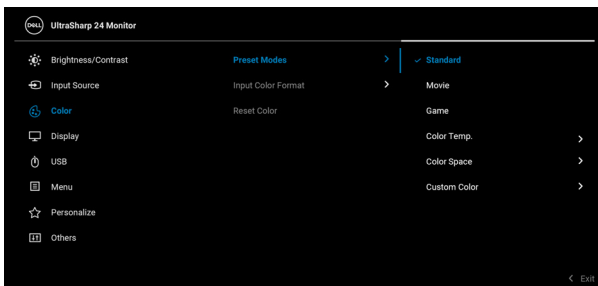

- **Standard:** Carica le impostazioni colore predefinite del monitor. Questa è la modalità predefinita.
- **Movie (Film):** carica le impostazioni colore ideali per i film.
- **Game (Gioco):** carica le impostazioni colore ideali per la maggior parte dei giochi.



Preset Modes (Modalità predefinite)

- **Color Temp. (Temp. colore):** Consente di selezionare la temperatura colore: 5000K, 5700K, 6500K, 7500K, 9300K e 10000K. Premere il joystick per confermare la selezione.
- **Color Space (Spazio colore):** Consente di selezionare lo spazio colore **sRGB** o **Rec. 709**.
- **Custom Color (Colori personalizzati):**

Consente di regolare manualmente le impostazioni del colore.
Spostare il Joystick verso **l'alto** o il **basso** per regolare i valori dei colori RGB e creare una modalità colore predefinita personalizzata.

Input Color Format (Formato ingresso colore)

Consente di impostare la modalità di ingresso video su:

- **RGB:** Selezionare questa opzione se il monitor è collegato a un computer o lettore multimediale che supporta l'uscita RGB.
- **YCbCr:** Selezionare questa opzione se il lettore multimediale supporta solo l'uscita YCbCr.
Premere il joystick per confermare la selezione.

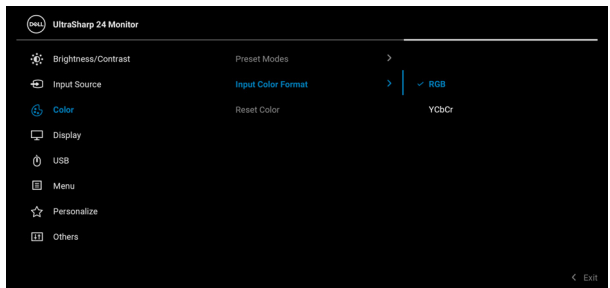

Hue (Tonalità) Cambiare il colore dell'immagine video sul verde o sulla viola. È usata per regolare le tonalità di colore della pelle. Spostare il Joystick verso **l'alto** o il **basso** per regolare la tonalità da '0' a '100'.

NOTA: La regolazione della **Hue (Tonalità)** è disponibile solo quando viene selezionata la modalità **Movie (Film)** o **Game (Gioco)**.

Saturation (Saturazione) Regola la saturazione del colore dell'immagine video. Spostare il Joystick verso **l'alto** o il **basso** per regolare la saturazione da '0' a '100'.

NOTA: La regolazione della **Saturation (Saturazione)** è disponibile solo quando viene selezionata la modalità **Movie (Film)** o **Game (Gioco)**.

Reset Color (Ripristina colore) Premere il joystick per ripristinare tutte le impostazioni nel menu **Color (Colore)** ai valori predefiniti di fabbrica.



Display (Schermo) Usare il menu **Display (Schermo)** per regolare le immagini.

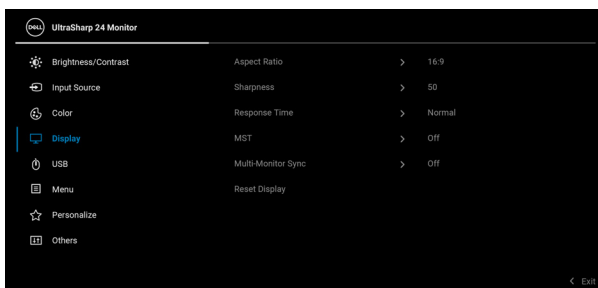

Aspect Ratio (Formato) Regolare il formato dell'immagine su **16:9**, **Auto Resize (Ridimensionamento automatico)**, **4:3** o **1:1**.



Sharpness (Nitidezza)	<p>Questa funzione rende l'immagine più nitida o più delicata.</p> <p>Spostare il Joystick verso l'alto o il basso per regolare la nitidezza da '0' a '100'.</p>
Response Time (Tempo di risposta)	<p>Consente di impostare il Response Time (Tempo di risposta) su Normal (Normale) o Fast (Veloce).</p>
MST	<p>DP Multi Stream Transport, selezionare On (Attiva) per attivare MST (DP Out), selezionare Off (Disattiva) per disattivare la funzione MST. Per informazioni consultare Collegamento del monitor per la funzione DP Multi-Stream Transport (MST) e Collegamento del monitor per la funzione USB-C Multi-Stream Transport (MST) (Solo U2422HE).</p> <p>NOTA: Quando sono collegati il cavo DP o da USB-C a USB-C (solo U2422HE) e DP downstream, l'OSD imposterà automaticamente MST su On (Attiva). Questa azione sarà eseguita una volta selezionato Factory Reset (Ripristino predefiniti) o Display Reset (Ripristina schermo).</p>
Multi-Monitor Sync (Sincronizzazione multi monitor)	<p>Consente a più monitor collegati a margherita tramite DP di sincronizzare le impostazioni OSD in background: Brightness (Luminosità), Contrast (Contrasto), Preset Modes (Modalità predefinite), Color Temp. (Temp. colore), Custom Color (Colori personalizzati), Hue (Tonalità), Saturation (Saturazione), Response Time (Tempo di risposta), e Sharpness (Nitidezza). Per informazioni consultare Sincronizzazione multi monitor (MMS).</p>
Reset Display (Ripristina schermo)	<p>Premere il joystick per ripristinare tutte le impostazioni nel menu Display (Schermo) ai valori predefiniti di fabbrica.</p>





USB (Solo U2422HE)

Consente di assegnare la porta USB upstream per i segnali in ingresso (DP, HDMI), la porta USB downstream del monitor può essere usata dai segnali di ingresso correnti durante il collegamento di un computer a una delle porte upstream. Quando è in uso una porta upstream, la porta upstream collegata è attiva.

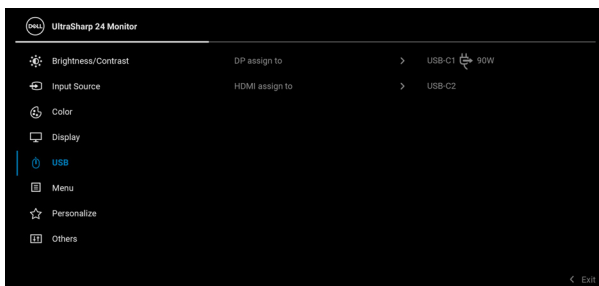

NOTA: Per evitare di causare danni o perdite, prima di eseguire il processo di carica con le porte USB upstream, assicurarsi che nessun dispositivo di archiviazione USB sia in uso tramite il computer collegato alla porta USB downstream del monitor.





Menu

Selezionare questa opzione per regolare le impostazioni del menu OSD, come la lingua del menu OSD, l'intervallo di tempo di visualizzazione del menu su schermo, e così via.

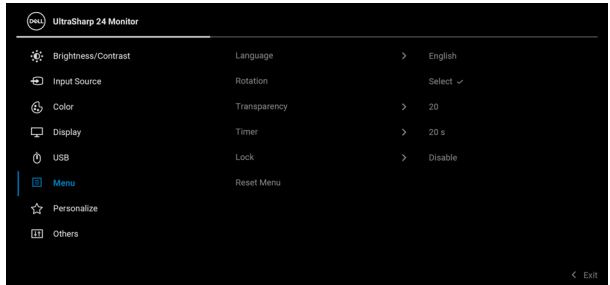

Language (Lingua)

Permette di impostare e visualizzare il menu OSD usando una delle lingue disponibili (Inglese, Spagnolo, Francese, Tedesco, Portoghese brasiliano, Russo, Cinese semplificato o Giapponese).

Rotation (Rotazione)

Premere il joystick per ruotare l'OSD e lo schermo di 0/90/180/270 gradi.

Il menu può essere regolato in base alla rotazione dello schermo.

Transparency (Trasparenza)

Selezionare questa opzione per cambiare la trasparenza del menu spostando il joystick verso **l'alto** o il **basso** (Intervallo: 0 - 100).

Timer

Imposta l'intervallo durante il quale l'OSD resta attivo dall'ultima pressione di un tasto.

Spostare il Joystick verso **l'alto** o il **basso** per regolare il dispositivo di scorrimento con incrementi di 1 secondo, da 5 a 60 secondi.



Lock (Blocca)

Con i tasti di controllo sul monitor bloccati, è possibile impedire alle persone di accedere ai controlli. Impedisce inoltre l'attivazione accidentale in configurazioni con più monitor affiancati.

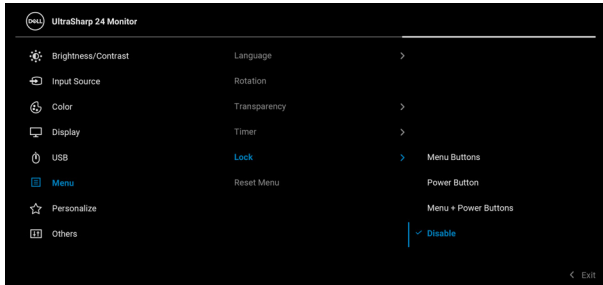

- **Menu Buttons (Tasti Menu):** Tutte le funzioni del joystick sono bloccate e non accessibili da parte dell'utente.
- **Power Button (Tasto di accensione):** Il **tasto di accensione** viene bloccato e non è accessibile.
- **Menu + Power Buttons (Tasti Menu e accensione):** Sia il joystick che il **tasto di accensione** vengono bloccati e non sono accessibili da parte dell'utente.

L'impostazione predefinita è **Disable (Disattivo)**.

Metodo di blocco alternativo [per tasti Menu/ funzione]: È anche possibile tenere premuto il joystick verso l'**alto**, il **basso**, **sinistra** o **destra** per 4 secondi per impostare le opzioni di blocco.

NOTA: Per sbloccare i tasti, tenere premuto il joystick verso l'**alto**, il **basso**, **sinistra** o **destra** per 4 secondi.

Reset Menu (Ripristina menu)

Premere il joystick per ripristinare tutte le impostazioni nel menu **Menu** ai valori predefiniti di fabbrica.





Personalize (Personalizza)

Per U2422H/U2422HX:

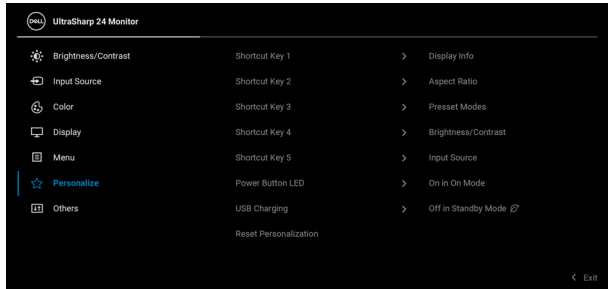

Per U2422HE:

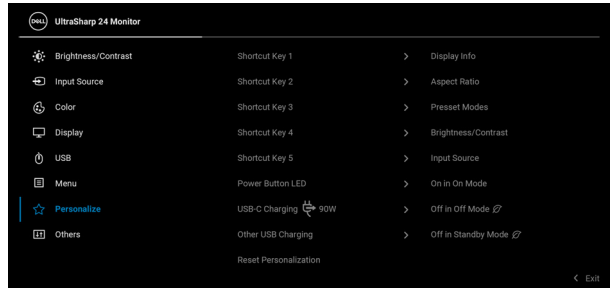

Shortcut Key 1
(Tasto di scelta rapida 1)

Shortcut Key 2
(Tasto di scelta rapida 2)

Shortcut Key 3
(Tasto di scelta rapida 3)

Shortcut Key 4
(Tasto di scelta rapida 4)

Shortcut Key 5
(Tasto di scelta rapida 5)

Power Button LED (LED pulsante di accensione)

USB Charging (Carica USB) (Solo U2422H/ U2422HX)

USB-C Charging 90W (Carica USB-C 90 W) (Solo U2422HE)

Consente di scegliere una funzione tra **Preset Modes (Modalità predefinite)**, **Brightness/Contrast (Luminosità/Contrasto)**, **Input Source (Origine ingresso)**, **Aspect Ratio (Formato)**, **Rotation (Rotazione)** o **Display Info (Informazioni sul display)** e impostarla come tasto di scelta rapida.

Consente di attivare o disattivare l'indicatore LED di accensione per risparmiare corrente.

Consente di attivare o disattivare la funzione di carica delle porte USB Tipo A e USB-C downstream durante la modalità standby del monitor.

Consente di attivare o disattivare la funzione **Always On USB-C Charging (Carica USB-C sempre attiva)** durante la modalità spegnimento del monitor.

Quando la funzione è attiva, sarà possibile caricare il notebook o dispositivi mobile mediante il cavo USB-C anche quando il monitor è spento.



Other USB Charging (Altra carica USB) (Solo U2422HE)

Consente di attivare o disattivare la funzione di carica delle porte USB Tipo A e USB-C downstream durante la modalità standby del monitor.

Quando la funzione è attiva, sarà possibile caricare i dispositivi mobile mediante il cavo USB-A anche quando il monitor è spento.

NOTA: Questa opzione è disponibile solo quando è collegato il cavo USB-C (porta upstream). Se è collegato il cavo USB-C, **Other USB Charging (Altra carica USB)** segue lo stato di alimentazione dell'host USB e l'opzione non è accessibile.

Reset Personalization (Ripristina personalizzazione)

Premere il joystick per ripristinare tutte le impostazioni nel menu **Personalize (Personalizza)** ai valori predefiniti di fabbrica.



Others (Altri)

Selezionare questa opzione per regolare le impostazioni OSD, ad esempio **DDC/CI, LCD Conditioning (Ripristino LCD)** e così via.

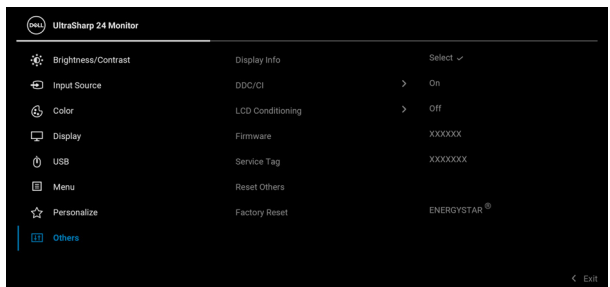

Display Info
(Informazioni sul display)

Premere il joystick per visualizzare le impostazioni correnti del monitor.

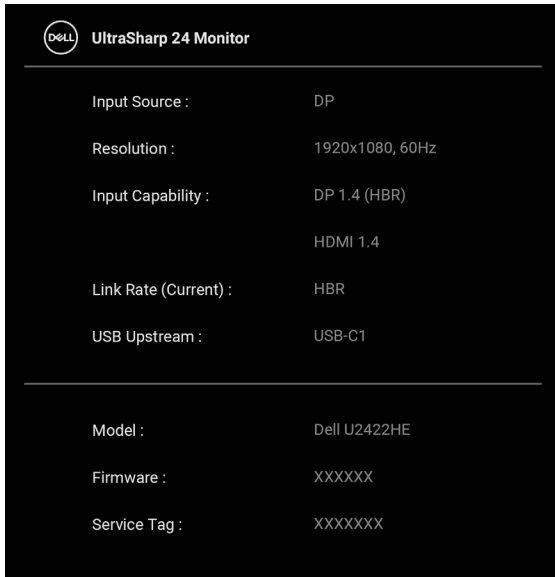

The image shows a screenshot of the monitor's information menu. At the top left is the Dell logo followed by the text 'UltraSharp 24 Monitor'. Below this, there are two sections of information separated by horizontal lines. The first section lists: Input Source: DP; Resolution: 1920x1080, 60Hz; Input Capability: DP 1.4 (HBR) and HDMI 1.4; Link Rate (Current): HBR; and USB Upstream: USB-C1. The second section lists: Model: Dell U2422HE; Firmware: XXXXXX; and Service Tag: XXXXXXXX.

 UltraSharp 24 Monitor	
Input Source :	DP
Resolution :	1920x1080, 60Hz
Input Capability :	DP 1.4 (HBR) HDMI 1.4
Link Rate (Current) :	HBR
USB Upstream :	USB-C1

Model :	Dell U2422HE
Firmware :	XXXXXX
Service Tag :	XXXXXXX



DDC/CI

DDC/CI (Display Data Channel/Command Interface) consente ai parametri del monitor (luminosità, bilanciamento del colore, eccetera) di essere regolabili tramite il software del computer. La funzione può essere disabilitata selezionando **Off (Disattiva)**. Abilitare questa funzione per migliorare l'esperienza personale ed ottimizzare le prestazioni del monitor.

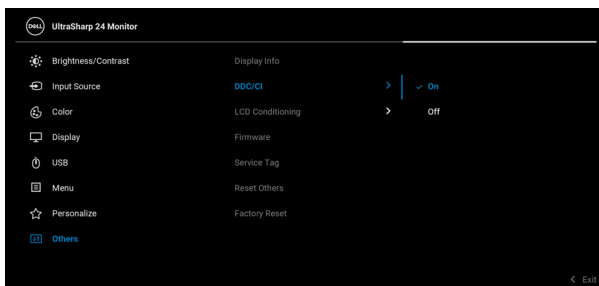

LCD Conditioning (Ripristino LCD)

Aiuta a ridurre i casi meno gravi di trattenimento dell'immagine. In base alla gravità di trattenimento dell'immagine, il programma può impiegare diversi minuti. Selezionare **On (Attiva)** per abilitare questa funzione.

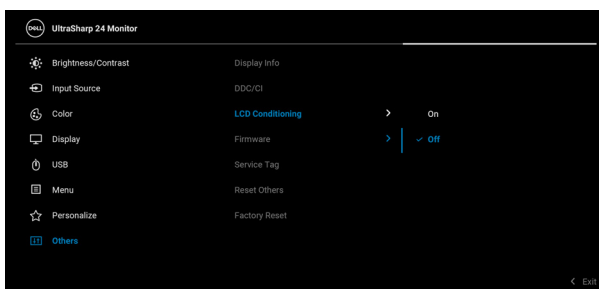

Firmware

Visualizza la versione firmware del monitor.

Service Tag (Tag assistenza)

Visualizza il tag di assistenza del monitor. Questa stringa è necessaria per contattare il supporto telefonico, verificare lo stato della garanzia, aggiornare i driver sul sito web Dell ecc.

Reset Others (Ripristina altro)

Premere il joystick per ripristinare tutte le impostazioni nel menu **Others (Altri)** ai valori predefiniti di fabbrica.

Factory Reset (Ripristino predefiniti)

Ripristina tutti i valori alle impostazioni predefinite di fabbrica. Anche le impostazioni per i test ENERGY STAR®.

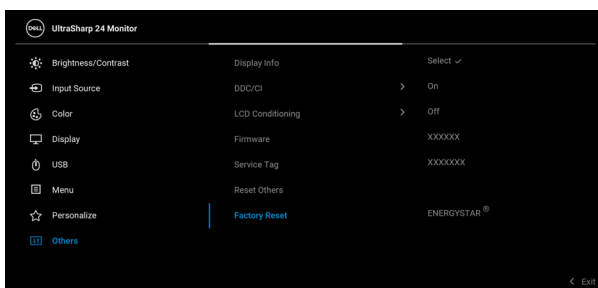

Messaggi OSD

Configurazione iniziale

Quando è selezionato **Factory Reset (Ripristino predefiniti)**, viene visualizzato il seguente messaggio:

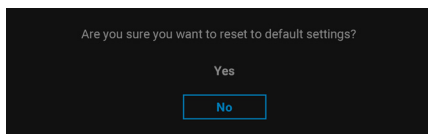

Quando è selezionato **Yes (Sì)**, viene visualizzato il seguente messaggio.

Per U2422H/U2422HX:

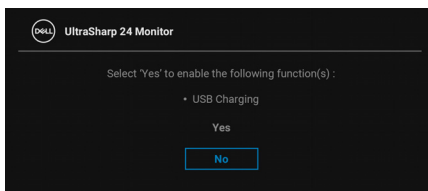

Per U2422HE:

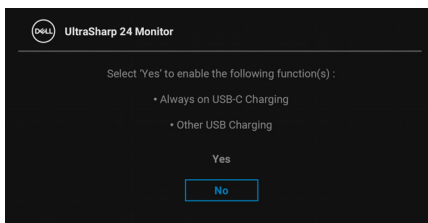

Messaggi di avvertenza OSD

Quando il monitor non supporta una particolare risoluzione si vedrà il seguente messaggio:

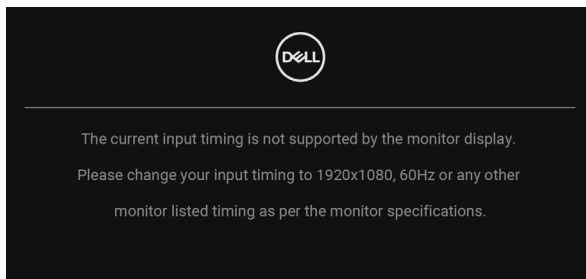

Indica che il monitor non è in grado di sincronizzarsi con il segnale che riceve dal computer. Si veda [Specifiche del monitor](#) per avere le frequenze Verticali e Orizzontali utilizzabili da questo monitor. La modalità consigliata è 1920 x 1080.

NOTA: Il messaggio potrebbe essere leggermente diverso in base al segnale di ingresso collegato.

Si vedrà il seguente messaggio prima che la funzione **DDC/CI** sia disabilitata:

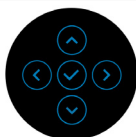
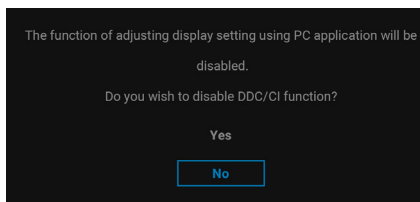

Durante la prima regolazione del livello di **Brightness (Luminosità)**, viene visualizzato il seguente messaggio:

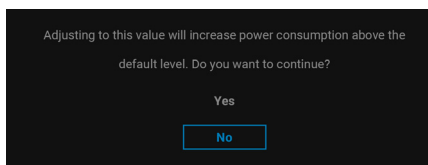

NOTA: Selezionando **Yes (Sì)**, il messaggio non sarà visualizzato la volta successiva che si cambia l'impostazione **Brightness (Luminosità)**.

Quando viene cambiata per la prima volta l'impostazione predefinita per le funzioni di risparmio energetico, ad esempio **USB-C Charging ⚡ 90W (Carica USB ⚡ 90 W) (Solo U2422HE)**, **Other USB Charging (Altra carica USB) (Solo U2422HE)** o **USB Charging (Carica USB) (Solo U2422H/U2422HX)**, viene visualizzato il seguente messaggio:

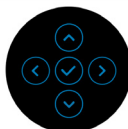
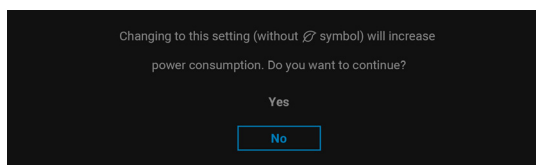

NOTA: Selezionando **Yes (Sì)** per le funzioni descritte in precedenza, il messaggio non viene visualizzato la volta successiva che vengono cambiate le impostazioni per queste funzioni. Quando si esegue il ripristino di fabbrica, il messaggio viene nuovamente visualizzato.



Si vedrà il seguente messaggio prima che la funzione **Lock (Blocca)** sia attivata:

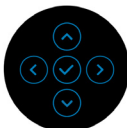
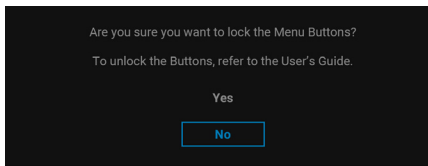

NOTA: Il messaggio potrebbe essere leggermente diverso in base alle impostazioni selezionate.

Quando il monitor entra in modalità standby, viene visualizzato il seguente messaggio:

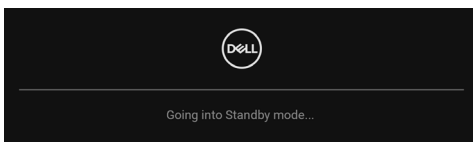

Attivare il computer ed il monitor per accedere a [OSD](#).

NOTA: Il messaggio potrebbe essere leggermente diverso in base al segnale di ingresso collegato.

Il menu OSD funziona solo in modalità operativa normale. Se si preme qualsiasi altro pulsante, fatta eccezione per il **tasto di accensione**, durante la modalità Standby, apparirà uno dei seguenti messaggi in base all'input selezionato:

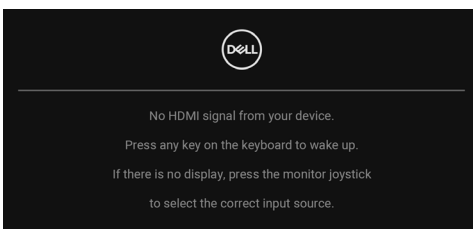

NOTA: Il messaggio potrebbe essere leggermente diverso in base al segnale di ingresso collegato.



Riattivare il computer ed il monitor per accedere al menu [OSD](#).

NOTA: Il messaggio potrebbe essere leggermente diverso in base al segnale di ingresso collegato.

Se è selezionato l'ingresso USB-C (Solo U2422HE), DisplayPort o HDMI e i cavi corrispondenti non sono collegati, apparirà la finestra di dialogo mostrata di seguito.

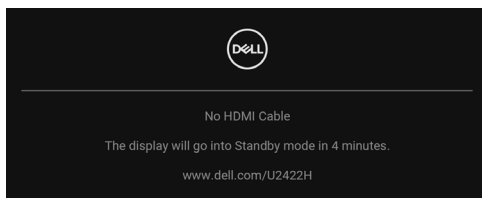

NOTA: Il messaggio potrebbe essere leggermente diverso in base al segnale di ingresso collegato.

Per U2422HE, quando l'ingresso del monitor è DP/HDMI ed è collegato il cavo USB-C a un notebook che supporta la Modalità alternata DP, se è attivo [Auto Select for USB-C \(Selezione automatica per USB-C\) \(Solo U2422HE\)](#), viene visualizzato il seguente messaggio:

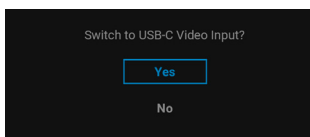

Vedere la sezione [Ricerca dei guasti](#) per altre informazioni.



Impostazione dello switch KVM (Solo U2422HE)

Lo switch KVM integrato consente di controllare fino a 2 computer da un singolo set di tastiere e mouse collegato al monitor.

- a. Durante il collegamento **HDMI + USB-C2** al computer 1 e **DP + USB-C1** 90W al computer 2:

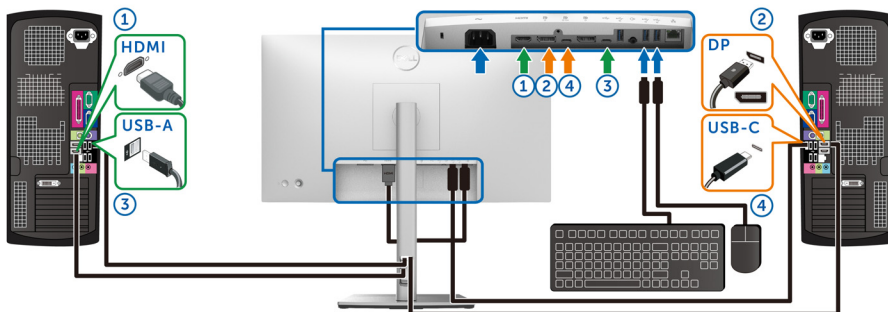

NOTA: La connessione USB Tipo C al momento supporta solo il trasferimento dei dati.

Assicurarsi che **USB per HDMI** sia assegnato a **USB-C2** e che **DP** sia assegnato a **USB-C1** 90W.

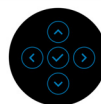

- b. Durante il collegamento **HDMI + USB-C2** al computer 1 e **USB-C**  **90W** al computer 2:

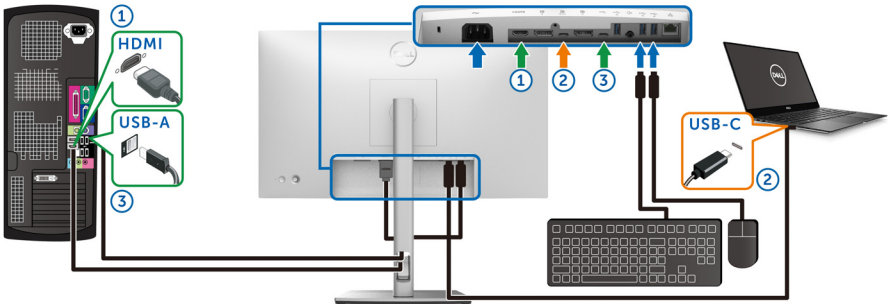

 **NOTA: La connessione USB-C al momento supporta video e trasferimento dei dati.**

Assicurarsi che **USB** per **HDMI** sia assegnato a **USB-C2**.

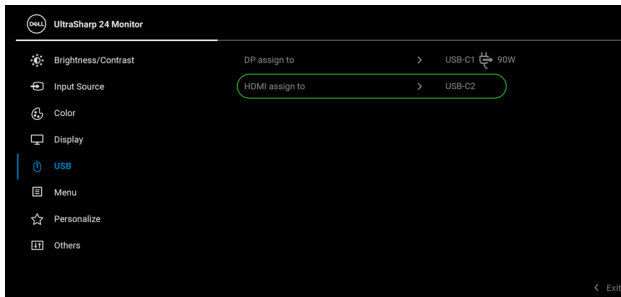

 **NOTA: Poiché la porta USB-C upstream  supporta la modalità alternativa DisplayPort, non è necessario impostare USB per USB-C  90W.**

 **NOTA: Durante la connessione a sorgenti di ingresso video diverse non mostrate in precedenza, seguire lo stesso metodo per apportare le impostazioni corrette per USB per associare le porte.**



Impostazione del KVM automatico (Solo U2422HE)

Seguire le istruzioni di seguito per impostare il KVM automatico per il monitor:

1. Assicurarsi che **Auto Select (Selezione automatica)** sia **On (Attiva)** e **Auto Select for USB-C 90W (Selezione automatica per USB-C 90 W)** sia **Yes (Sì)**.

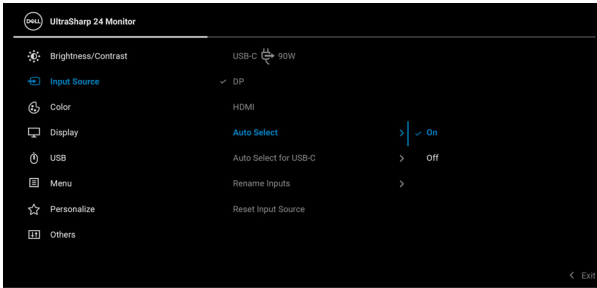

2. Assicurarsi che le porte USB e gli ingressi video siano associati.



NOTA: Per il collegamento **USB-C 90W**, non sono necessarie ulteriori impostazioni.

Impostazioni per risoluzione massima

Per impostare la risoluzione massima per il monitor:

In Windows® 7, Windows® 8 e Windows® 8.1:

1. Solo per Windows® 8 e Windows® 8.1 selezionare il riquadro Desktop per passare al desktop classico.
2. Fare clic con il tasto destro sul desktop e selezionare **Risoluzione dello schermo**.
3. Fare clic sull'elenco a discesa di **Risoluzione dello schermo** e selezionare **1920 x 1080**.
4. Fare clic su **OK**.

In Windows® 10:

1. Fare clic con il tasto destro sul desktop e fare clic su **Impostazioni schermo**.
2. Fare clic su **Impostazioni schermo avanzate**.
3. Fare clic sull'elenco a discesa di **Risoluzione** e selezionare **1920 x 1080**.
4. Fare clic su **Applica**.

Se non si vede l'opzione 1920 x 1080, è necessario aggiornare il driver della scheda grafica. In base al proprio computer, completare una delle seguenti procedure:

Computer o computer portatile Dell:

- Andare su <http://www.dell.com/support>, inserire il proprio codice di manutenzione (service tag) e scaricare il driver più recente per la scheda grafica posseduta.



Computer non-Dell (portatile o computer):

- Andare al sito del supporto del proprio computer e scaricare i driver più aggiornati per la scheda grafica.
- Andare al sito della scheda grafica scaricare i driver più aggiornati.

Sincronizzazione multi monitor (MMS)

La Sincronizzazione multi monitor consente a più monitor collegati a margherita tramite DisplayPort di sincronizzare un gruppo predefinito di impostazioni dell'OSD in background.

L'opzione dell'OSD **Multi-Monitor Sync (Sincronizzazione multi monitor)** nel menu Display (Schermo) consente di attivare/disattivare la sincronizzazione.

 **NOTA: MMS non supporta la porta HDMI.**



Quando il Monitor 1 MST è impostato su **On (Attiva)** per la prima volta (Ad esempio, durante il collegamento del monitor 2), MMS sarà impostato su **On (Attiva)**.

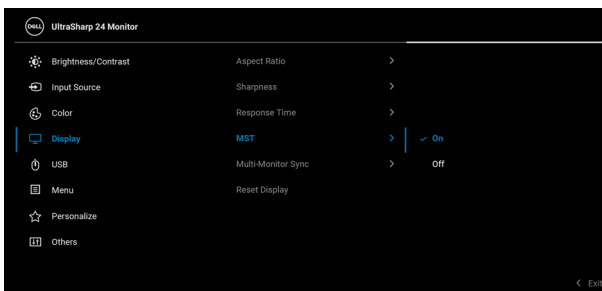

NOTA: Saranno sincronizzate le seguenti impostazioni dell'OSD: Brightness (Luminosità), Contrast (Contrasto), Preset Modes (Modalità predefinite), Color Temp. (Temp. colore), Custom Color (Colori personalizzati) (Guadagno RGB), Hue (Tonalità) (Modalità Movie (Film), Game (Gioco)), Saturation (Saturazione) (Modalità Movie (Film), Game (Gioco)), Response Time (Tempo di risposta) e Sharpness (Nitidezza).

Impostazione della sincronizzazione multi monitor (MMS)

Durante l'accensione o il collegamento di un nuovo monitor, la sincronizzazione delle impostazioni utente viene avviata solo se MMS è impostato su **On (Attiva)**. Tutti i monitor dovrebbero sincronizzare le impostazioni dal Monitor 1.

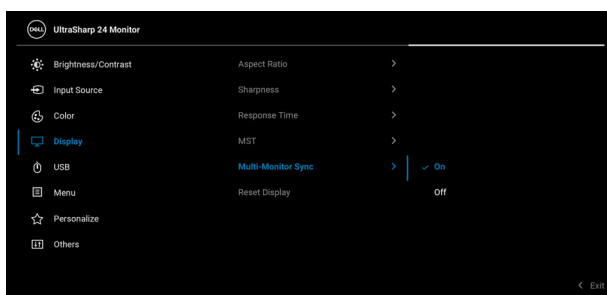

Al termine della prima sincronizzazione, le sincronizzazioni successive saranno gestite dalle modifiche al gruppo predefinito delle impostazioni OSD da qualsiasi nodo nella catena. Qualsiasi nodo può inizializzare le modifiche downstream e upstream.

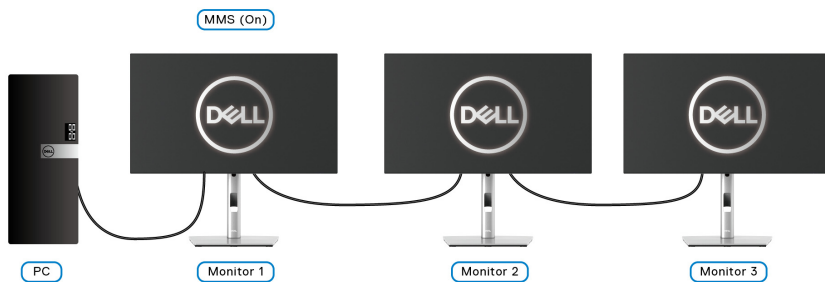

Ricerca dei guasti

 **AVVERTENZA:** Prima di iniziare le procedure descritte nella presente sezione, attenersi alle [Istruzioni di sicurezza](#).

Diagnostica

Il monitor offre una funzione di diagnostica che consente di verificare se il monitor funziona correttamente. Se il collegamento tra monitor e computer è stato eseguito correttamente, ma lo schermo è scuro, eseguire la procedura di diagnostica eseguire le seguenti istruzioni:

1. Spegnerne computer e monitor.
2. Staccare il cavo video dalla parte posteriore del computer.
3. Accendere il monitor.

Se il monitor funziona correttamente e non riesce a rilevare un segnale video, sullo schermo apparirà la finestra di dialogo mobile (su di uno sfondo nero). In modalità auto test, il LED accensione è di colore bianco. In relazione all'ingresso selezionato, una delle seguenti finestre di dialogo è visualizzata sullo schermo.

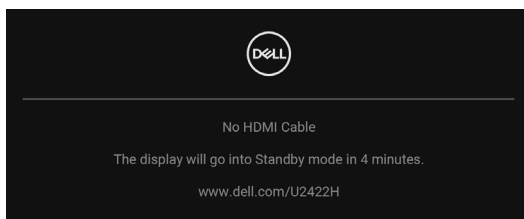

 **NOTA:** Il messaggio potrebbe essere leggermente diverso in base al segnale di ingresso collegato.

4. Questa finestra di dialogo appare anche durante le normali operazioni di sistema se il cavo video è scollegato oppure danneggiato.
5. Spegnerne il monitor e collegare di nuovo il cavo video; accendere di nuovo computer e monitor.

Se lo schermo del monitor rimane scuro, dopo avere utilizzato la procedura descritta in precedenza, controllare il controller video ed il sistema PC; il monitor funziona correttamente.



Blocco/sblocco del menu e diagnostica integrata

Blocco dei pulsanti accensione e joystick

È possibile bloccare i tasti joystick e accensione per impedire l'accesso al menu OSD e/o spegnere il monitor.

Per bloccare i tasti:

1. Spostare e tenere il Joystick in **alto, in basso, a sinistra** o **destra** per circa 4 secondi fino a visualizzare il menu popup.

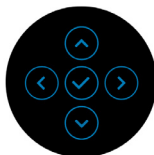
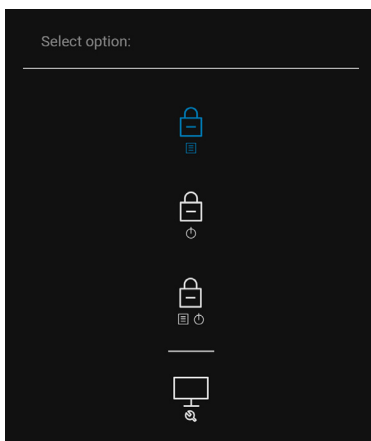

2. Selezionare una delle seguenti opzioni:
 - **Menu Buttons (Tasti Menu)**: Tutte le funzioni del joystick sono bloccate e non accessibili da parte dell'utente.
 - **Power Buttons (Tasti di accensione)**: Il **tasto di accensione** viene bloccato e non è accessibile.
 - **Menu + Power Buttons (Tasti Menu e accensione)**: Sia il joystick che il **tasto di accensione** vengono bloccati e non sono accessibili da parte dell'utente.

Per sbloccare i tasti, tenere premuto il joystick verso **l'alto, il basso, sinistra** o **destra** per 4 secondi. Selezionare **l'icona Sblocca** per sbloccare i tasti.



Diagnostica integrata

Il monitor ha uno strumento integrato di diagnostica che aiuta a determinare se l'anomalia dello schermo che si sta verificando è un problema inerente al monitor, oppure al computer e scheda video.

Eeguire la diagnostica integrata:

1. Verificare che lo schermo sia pulito (niente polvere sulla superficie dello schermo).
2. Spostare e tenere il Joystick in **alto, in basso, a sinistra** o **destra** per circa 4 secondi fino a visualizzare il menu popup.

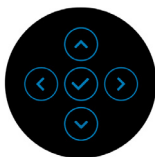
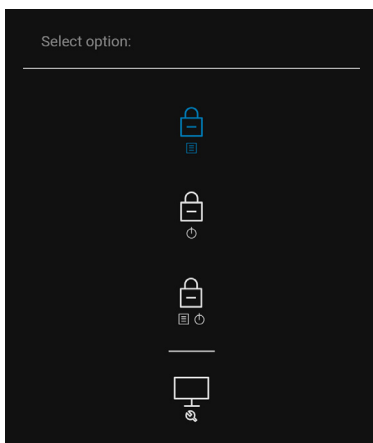

3. Spostare il Joystick per evidenziare l'icona Diagnostics (Diagnostica), quindi premere il Joystick, viene visualizzata una schermata grigia.

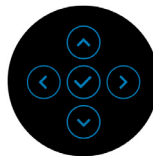
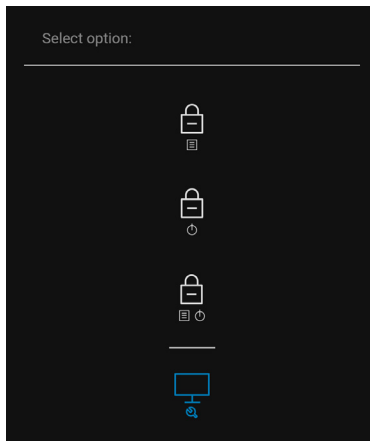

4. Ricercare con attenzione le anomalie sullo schermo.
5. Spostare il Joystick verso **l'alto**. Il colore dello schermo cambia in rosso.
6. Ricercare le anomalie sullo schermo.
7. Ripetere le fasi 5 e 6 per controllare lo schermo di colore verde, blu, nero, e bianco.

Il test è completato quando appare la schermata del testo. Per uscire, spostare nuovamente il Joystick verso **l'alto**.



Always On USB-C Charging (Carica USB-C sempre attiva) (Solo U2422HE)

Il monitor consente di caricare il notebook o i dispositivi mobile mediante il cavo USB-C anche quando il monitor è spento. Vedere la sezione [USB-C Charging 90W \(Carica USB-C 90 W\) \(Solo U2422HE\)](#) per altre informazioni.

Aggiornamento del firmware del monitor

È possibile verificare la versione corrente del firmware in [Firmware](#). Se non è disponibile, andare al sito di supporto per il download di Dell per il programma di installazione dell'applicazione più recente (**Monitor Firmware Update Utility.exe**) e consultare la Guida dell'utente con le istruzioni per l'aggiornamento del firmware: www.dell.com/U2422H, www.dell.com/U2422HX o www.dell.com/U2422HE.

Problemi comuni

La tabella che segue contiene informazioni generali sui problemi comuni del monitor e le relative soluzioni:

Indizio comune	Cosa si verifica	Soluzioni possibili
Nessun segnale video/LED accensione spento	Non c'è immagine	<ul style="list-style-type: none">Assicurarsi che il cavo video che collega il monitor e il computer sia collegato e fissato in modo appropriato.Verificare che la presa di corrente funzioni in modo appropriato usando un'altra attrezzatura elettrica.Assicurarsi che il pulsante di accensione sia stato premuto fino in fondo.Assicurarsi che sia stata selezionata l'origine in ingresso corretta utilizzando il menu Input Source (Origine ingresso).



Nessun segnale video / LED accensione acceso	Nessuna immagine o assenza di luminosità	<ul style="list-style-type: none"> • Aumentare la luminosità ed il contrasto usando il menu OSD. • Eseguire la procedura di diagnostica del monitor. • Controllare che nessun pin del connettore cavo video sia piegato. • Eseguire la diagnostica integrata. • Assicurarci che sia stata selezionata l'origine in ingresso corretta utilizzando il menu Input Source (Origine ingresso).
Messa a fuoco problematica	L'immagine è sfuocata o doppia	<ul style="list-style-type: none"> • Non utilizzare prolunghe per i cavi video. • Ripristinare il monitor sulle impostazioni predefinite. • Cambiare la risoluzione video sul rapporto proporzioni corretto.
Video tremolante	Immagine mossa	<ul style="list-style-type: none"> • Ripristinare il monitor sulle impostazioni predefinite. • Verificare i fattori ambientali. • Collocare il monitor in un'altra stanza e controllare di nuovo.
Pixel mancanti	Sullo schermo LCD sono presenti dei punti	<ul style="list-style-type: none"> • Accendere e spegnere, ciclicamente. • I pixel che restano sempre spenti sono una caratteristica normale della tecnologia LCD. • Per altre informazioni sulla qualità dei monitor Dell e dei pixel, si supporto Dell all'indirizzo: http://www.dell.com/pixelguidelines.



Pixel bloccati	Sullo schermo LCD sono presenti dei punti luminosi	<ul style="list-style-type: none"> • Accendere e spegnere, ciclicamente. • I pixel che restano sempre spenti sono una caratteristica normale della tecnologia LCD. • Per altre informazioni sulla qualità dei monitor Dell e dei pixel, di supporto Dell all'indirizzo: http://www.dell.com/pixelguidelines.
Problemi con la luminosità	L'immagine è troppo scura o troppo chiara	<ul style="list-style-type: none"> • Ripristinare il monitor sulle impostazioni predefinite. • Regolare la luminosità ed il contrasto usando il menu OSD.
Distorsione geometrica	Lo schermo non è centrato bene	<ul style="list-style-type: none"> • Ripristinare il monitor sulle impostazioni predefinite.
Righe orizzontali/verticali	Lo schermo ha una o più righe	<ul style="list-style-type: none"> • Ripristinare il monitor sulle impostazioni predefinite. • Eseguire la procedura di diagnostica e controllare se queste righe sono presenti anche nella modalità di diagnostica. • Controllare che nessun pin del connettore cavo video sia piegato. • Eseguire la diagnostica integrata.
Problemi di sincronizzazione	Lo schermo è confuso o sembra interrotto	<ul style="list-style-type: none"> • Ripristinare il monitor sulle impostazioni predefinite. • Eseguire la procedura di diagnostica e controllare se la schermata distorta è presente anche nella modalità di diagnostica. • Controllare che nessun pin del connettore cavo video sia piegato. • Riavviare il computer quando in modalità provvisoria.
Argomenti relativi alla sicurezza	Segni visibili di fumo o scintille	<ul style="list-style-type: none"> • Non eseguire la ricerca dei guasti. • Chiamare immediatamente Dell.



Problemi non costanti	Il monitor non sempre funziona correttamente	<ul style="list-style-type: none"> • Assicurarsi che il cavo video che collega il monitor al computer sia collegato e fissato in modo appropriato. • Ripristinare il monitor sulle impostazioni predefinite. • Eseguire la procedura di diagnostica e controllare se i problemi di questo tipo sono presenti anche nella modalità di diagnostica.
Mancano i colori	All'immagine mancano i colori	<ul style="list-style-type: none"> • Eseguire la procedura di diagnostica del monitor. • Assicurarsi che il cavo video che collega il monitor al computer sia collegato e fissato in modo appropriato. • Controllare che nessun pin del connettore cavo video sia piegato.
Colori sbagliati	I colori dell'immagine non sono giusti	<ul style="list-style-type: none"> • Provare le diverse Preset Modes (Modalità predefinite) nell'OSD impostazioni Color (Colore). Regolare i valori R/G/B in Custom Color (Colori personalizzati) nell'OSD impostazioni Color (Colore). • Cambiare Input Color Format (Formato ingresso colore) su RGB o YCbCr/YPbPr nell'OSD impostazioni Color (Colore). • Eseguire la diagnostica integrata.





Sovrapposizione dell'immagine dopo avere lasciato sullo schermo per un periodo prolungato un'immagine statica	Sullo schermo appare una debole sovrapposizione dell'immagine visualizzata	<ul style="list-style-type: none"> • Impostare lo schermo per spegnersi dopo alcuni minuti di inattività. Può essere regolato nelle Opzioni di alimentazione di Windows o nelle Impostazioni di risparmio energetico del Mac. • In alternativa, usare uno screensaver dinamico.
---	--	---

Problemi specifici del prodotto



Indizio comune	Cosa si verifica	Soluzioni possibili
L'immagine dello schermo è troppo piccola	L'immagine è centrata nello schermo, ma non riempie tutta l'area disponibile	<ul style="list-style-type: none"> • Controllare l'impostazione Aspect Ratio (Formato) nel menu OSD Display (Schermo). • Ripristinare il monitor sulle impostazioni predefinite.
Impossibile regolare il monitor agendo sui tasti del pannello frontale	L'OSD non è visualizzato sullo schermo	<ul style="list-style-type: none"> • Spegnerne il monitor, scollegare il cavo d'alimentazione, ricollegarlo e poi riaccendere il monitor. • Controllare se il menu OSD è bloccato. In caso affermativo, tenere premuto il tasto Menu/funzione accanto al tasto di accensione per circa 4 secondi per sbloccarlo (fare riferimento alla sezione Lock (Blocca)).



Nessun segnale in ingresso quando sono premuti i controlli	Nessuna immagine, il LED è bianco	<ul style="list-style-type: none"> Controllare l'origine del segnale. Assicurarsi che il computer non sia in modalità standby spostando il mouse o premendo un tasto qualsiasi della tastiera. Controllare che il cavo segnale sia collegato in modo appropriato. Se necessario, collegare di nuovo il cavo segnale. Ripristinare il computer o il lettore video.
L'immagine non riempie lo schermo	L'immagine non riempie la larghezza o l'altezza dello schermo	<ul style="list-style-type: none"> A causa dei diversi formati video (rapporto proporzioni) dei DVD, il monitor potrebbe non essere in grado di visualizzare le immagini a schermo intero. Eseguire la diagnostica integrata.
Nessun video dalla porta HDMI  / DisplayPort 	Quando collegato ad alcuni dispositivi dongle/dock alla porta, non viene riprodotto alcun video quando viene collegato/ scollegato il cavo Thunderbolt dal notebook.	<ul style="list-style-type: none"> Scollegare il cavo HDMI/DisplayPort dal dispositivo dongle/dock, quindi collegare il cavo Thunderbolt del dock al notebook. Attendere 7 secondi e collegare nuovamente il cavo HDMI/ DisplayPort.
Nessun video dalla porta USB-C  (Solo U2422HE)	Quando collegato ad alcuni dispositivi dongle/dock alla porta, non viene riprodotto alcun video quando viene collegato/ scollegato il cavo Thunderbolt dal notebook.	<ul style="list-style-type: none"> Scollegare il cavo USB-C dal dispositivo dongle/dock, quindi collegare il cavo Thunderbolt del dock al notebook. Attendere 7 secondi e collegare nuovamente il cavo USB-C.



Problemi specifici della connessione USB (Universal Serial Bus)

Indizio comune	Cosa si verifica	Soluzioni possibili
L'interfaccia USB non funziona	Le periferiche USB non funzionano	<ul style="list-style-type: none">• Controllare che il monitor sia acceso.• Collegare di nuovo il cavo upstream al computer.• Collegare di nuovo le periferiche USB (connettore downstream).• Spegnerne e poi accendere di nuovo il monitor.• Riavviare il computer.• Alcuni dispositivi USB come i dischi rigidi esterni portatili richiedono un maggior quantitativo di corrente. Connettere il dispositivo al computer.
La porta USB-C  non offre alimentazione (Solo U2422HE)	Le periferiche USB non possono essere caricate	<ul style="list-style-type: none">• Verificare che il dispositivo connesso sia conforme con le specifiche USB-C. La porta USB-C  supporta USB 3.2 Gen2 e l'uscita 90W.• Verificare di usare solo il cavo USB-C fornito con il monitor.
L'interfaccia USB 10 Gbps (USB 3.2 Gen2) super veloce è lenta	Le periferiche USB 10 Gbps (USB 3.2 Gen2) super veloce sono lente o non funzionano	<ul style="list-style-type: none">• Verificare che il computer sia compatibile con USB 10 Gbps (USB 3.2 Gen2) super veloce.• Alcuni computer sono dotati sia di porte USB 3.2, USB 2.0 che USB 1.1. Accertarsi che venga usata la porta USB corretta.• Collegare di nuovo il cavo upstream al computer.• Collegare di nuovo le periferiche USB (connettore downstream).• Riavviare il computer.



Le periferiche wireless USB smettono di funzionare quando viene collegato un dispositivo USB 3.2	Le periferiche wireless USB rispondono lentamente o funzionano solamente quando la distanza dal ricevitore si riduce	<ul style="list-style-type: none">• Aumentare la distanza tra le periferiche USB 3.2 e il ricevitore wireless USB.• Posizionare il ricevitore wireless USB il più possibile vicino alle periferiche wireless USB.• Usare una prolunga USB per posizionare il ricevitore wireless USB il più possibile lontano dalla porta USB 3.2.
--	--	--



Appendice

AVVERTENZA: Istruzioni di sicurezza

 **AVVERTENZA: L'uso di controlli, regolazioni o procedure diverse da quelle specificate in questa documentazione possono provocare l'esposizione a scosse elettriche, pericoli elettrici e/o pericoli meccanici.**

Per informazioni sulle istruzioni di sicurezza, consultare l'Informativa sulla sicurezza, di carattere normativo e sulle disposizioni in materia di ambiente (SERI).

Avvisi FCC (solamente per gli Stati Uniti) e altre informazioni normative

Per gli avvisi FCC ed altre informazioni sulle normative, fare riferimento al sito sulla conformità alle normative all'indirizzo www.dell.com/regulatory_compliance.

Contattare Dell

I clienti degli Stati Uniti, chiamino il numero 800-WWW-DELL (800-999-3355).

 **NOTA: Se non si ha una connessione ad Internet attiva, le informazioni di contatti si possono trovare sulla fattura d'acquisto, sulla bolla d'accompagnamento del prodotto oppure nel catalogo dei prodotti Dell.**

Dell fornisce diversi tipi di supporto e di servizi in linea e telefonici. La disponibilità varia in base ai paesi ed ai prodotti, ed alcuni servizi potrebbero non essere disponibili nella propria zona.

- Assistenza tecnica online — www.dell.com/support/monitors
- Contatto Dell — www.dell.com/contactdell

Database dei prodotti UE per l'etichetta energetica e il foglio tecnico con le informazioni sul prodotto

U2422H: <https://eprel.ec.europa.eu/qr/414164>

U2422H WOST: <https://eprel.ec.europa.eu/qr/419925>

U2422HE: <https://eprel.ec.europa.eu/qr/414161>

