



- Dell UltraSharp 24
U2422HE/U2422HX/U2422H
מדריך למשתמש



דגם: U2422HE/U2422HX/U2422H
דגם רגולטורי: U2422HEb/U2422Hb

 הערה: הערה מתווה מידע חשוב שיסייע לך להשתמש במחשב שלך בצורה טובה יותר.

 זהירות: זהירות מתווה אפשרות של נזק לחומרה או לאובדן נתונים אם לא ממלאים אחר ההוראות.

 אזהרה: אזהרה מתווה אפשרות של נזק לרכוש, פגיעה גופנית או מוות.

זכויות יוצרים © Dell Inc. 2021 או חברות הבת שלה. כל הזכויות שמורות. Dell, EMC, וסימנים רשומים אחרים הם סימנים רשומים של Dell Inc. או של חברות הבת שלה. סימנים רשומים אחרים עשויים להיות סימנים מסחריים של הבעלים שלהם בהתאמה.

07 - 2021

Rev. A02

תוכן העניינים

6	אודות הצג שלך
6	תוכן האריזה
8	תכונות המוצר
10	זיהוי חלקים ופקדים
10	תצוגה קדמית
11	תצוגה אחורית
12	תצוגה תחתית
16	מפרט הצג
18	מפרט רזולוציית הצג
18	מצבי וידאו נתמכים
18	מצבי תצוגה מוגדרים מראש
19	מצבי העברה מרובת זרמים (MST)
19	המפרט החשמלי של הצג
21	מאפיינים פיזיים של הצג
22	המאפיינים הסביבתיים של הצג
23	תפקידי פינים
25	יכולת "הכנס והפעל"
25	ממשק USB (Universal Serial Bus)
26	מחבר USB 3.2 במורד הזרם
26	מחבר USB-C
27	יציאות USB
28	מחבר RJ45 (U2422HE בלבד)
30	מדיניות איכות ופיקסלים בצג LCD
30	הנחיות לתחזוקה
30	ניקוי הצג
31	התקנת הצג
31	חיבור המעמד



34	סידור הכבלים
34	חיבור הצג
35	חיבור כבל ה-DisplayPort (DisplayPort ל-DisplayPort)
36	חיבור כבל ה-HDMI
36	חיבור כבל ה-USB-C (U2422HE בלבד)
37	חיבור הצג לשימוש בתכונה DP Multi-Stream Transport "העברה מרובת זרמים" (MST)
37	חיבור הצג לשימוש בפונקציה USB-C Multi-Stream Transport "העברה מרובת זרמים" (MST) (U2422HE)
38	חיבור הצג לכבל RJ45 (אופציונלי) (U2422HE בלבד)
38	חיבור כבל USB-C לכבל USB-A
39	סנכרון לחצן ההפעלה של Dell (DBPS) (U2422HE בלבד)
42	חיבור הצג ל-DPBS בפעם הראשונה
43	שימוש בפונקציית DPBS
45	חיבור הצג לשימוש בפונקציה USB-C Multi-Stream Transport (העברה מרובת זרמים) (MST)
46	חיבור הצג ל-USB-C
48	שימוש במתקן ההטיה, במעמד המסתובב ובתוספת האנכית
48	הטיה, סביבול
49	הרחבה אנכית
49	סיבוב הצג
50	סיבוב בכיוון השעון
50	סיבוב נגד כיוון השעון
51	התאמת הגדרות תצוגת הסיבוב של המערכת
51	הסרת מעמד הצג
52	התקנת VESA על הקיר (אופציונלי)
53	הפעלת הצג
53	הפעל את הצג
53	שימוש בבקר הג'ויסטיק
54	פונקציות ג'ויסטיק
54	שימוש בתפריט הראשי
54	שימוש ב-מפעיל התפריט



55	פרטי מפעיל התפריט
56	פרטי OSD Menu "תפריט תצוגת המסך"
71	הודעות בתצוגת המסך
71	הגדרה ראשונית
72	הודעות אזהרה בתצוגת המסך
76	הגדרת מתג ה-KVM (U2422HE בלבד)
78	הגדרת Auto KVM (U2422HE בלבד)
79	הגדרת רזולוציה מקסימלית
80	סינכרון מרובה צגים (MMS)
81	הגדרת סנכרון מרובה צגים (MMS)
82	פתרון בעיות
82	בדיקה עצמית
83	תפריט נעילה/שחרור ואבחון מובנה
83	נעילת לחצן ההפעלה ולחצני הג'ויסטיק
84	אבחון מובנה
86	טעינת USB-C תמיד פועלת (U2422HE בלבד)
86	עדכון קושחת הצג
86	בעיות נפוצות
89	בעיות ספציפיות של המוצר
91	בעיות ספציפיות בממשק (USB) Universal Serial Bus
93	נספח
93	הודעות FCC (ארה"ב בלבד) ומידע נוסף על תקנות
93	לפניה ל-Dell
	בסיס הנתונים של המוצר באיחוד האירופי לגבי תווית צריכת
93	החשמל ודף פרטי המוצר





אודות הצג שלך

הצג שרכשת מגיע עם כל הרכיבים שמוצגים בטבלה להלן. אם חסר מי מהרכיבים, יש לפנות לתמיכה הטכנית של Dell. למידע נוסף, ראה [לפניה ל-Dell](#).

הערה: יתכן שפריטים מסוימים הם אופציונליים, ועשויים שלא להיכלל עם הצג שלך. ייתכן שתכונות מסוימות לא יהיו זמינות במדינות מסוימות.

הערה: אם אתה מחבר מעמד שקנית מכל מקור אחר, יש למלא אחר ההוראות שנכללו עם המעמד.

תוכן האריזה

צג	
רגל המעמד	
בסיס המעמד	



<p>כבל חשמל (שונה בהתאם למדינה)</p>	
<p>כבל DP1.4 (DP ל-DP) (U2422HE/U2422H בלבד) אורך הכבל: 1.80 מ'</p>	
<p>כבל USB-A ל-USB-C Gen2 אורך הכבל: 1.00 מ'</p>	
<p>כבל HDMI 2.0 (ל-U2422HX בלבד) אורך הכבל: 1.80 מ'</p>	
<p>כבל USB-C ל-USB-C Gen2 (U2422HE בלבד) אורך הכבל: 1.00 מ'</p>	
<ul style="list-style-type: none"> • מדריך התקנה מהירה • דו"ח כיוול של המפעל • מידע אודות בטיחות, סביבה ותקינה 	



תכונות המוצר

- לצג של **U2422HE/U2422HX/U2422H Dell** יש מטריצה פעילה, טרנזיסטור סרט דק (TFT), תצוגת גביש נוזלי (LCD) ותאורה אחורית מסוג LED. תכונות הצג כוללות:
- שטח תצוגה גלוי של 60.47 ס"מ (23.80 אינץ') (נמדד באלכסון). רזולוציה (16:9) 1080 × 1920, וכן תמיכה במסך מלא ברזולוציות נמוכות יותר.
 - זווית צפייה רחבה מאפשרת לצפות בישיבה או בעמידה.
 - סולם צבעים של 100% sRGB ו-100% Rec. 709 עם Delta E > 2 ממוצעת; תומך גם ב-DCI-P3 85%.
 - חיבור דיגיטלי עם DisplayPort, HDMI, ו-USB-C (עם מצב חלופי של DP) (U2422HE בלבד).
 - USB-C בודד כדי לספק מתח (W 90 PD) למחשב מחברת תואם בעת קבלת אות וידאו ונתונים (U2422HE בלבד).
 - יכולות כוונן בהטיה, סביבול, גובה וסיבוב.
 - מעטפת אולטרה-דקה ממזערת את פער המעטפת בשימוש רב-צגי, ומאפשרת התקנה קלה יותר עם חוויית צפייה אלגנטית.
 - מעמד ניתק וחורים להתקן תלייה Video Electronics Standards Association (VESA™) 100 מ"מ לפתרונות תלייה גמישים.
 - U2422HX/U2422H מצויד ביציאה 1 של USB-C במעלה הזרם • (נתונים בלבד, USB 3.2 Gen2, 10 Gbps), 2 יציאות במורד הזרם במהירות-על USB 10 Gbps (USB 3.2 Gen2) סוג A •, יציאת טעינה 1 במהירות-על במורד הזרם USB 10 Gbps (USB 3.2 Gen2) סוג A •, יציאה 1 במהירות-על במורד הזרם USB 10 Gbps (USB 3.2 Gen2) סוג C •.
 - U2422HE מצויד עם יציאה 1 של USB-C במעלה הזרם • (וידאו ונתונים; DP1.4 עם מצב חלופי, PD עד ל-90W), יציאה 1 של USB-C במעלה הזרם • (נתונים בלבד, USB 3.2 Gen2, 10 Gbps), 3 יציאות במורד הזרם במהירות-על USB 10 Gbps (USB 3.2 Gen2) סוג A •, יציאת טעינה 1 במורד הזרם במהירות-על USB 10 Gbps (USB 3.2 Gen2) סוג A •, יציאה 1 במורד הזרם במהירות-על USB 10 Gbps (USB 3.2 Gen2) סוג C •.
 - יציאות USB-C • ו-RJ45 • מאפשרות התנסות עם כבל יחיד, וחיבור לרשת (U2422HE בלבד).
 - יכולת הכנס והפעל, אם נתמכת במערכת שלך.



- כוונוני תצוגת מסך (OSD) להגדרה קלה ולמיטוב של המסך.
- מנעול לחצן ההפעלה ולחצני תצוגת המסך.
- חריץ מנעול אבטחה.
- מנעול למעמד.
- $W \geq 0.3$ במצב המתנה.
- מיטוב נוחות לעיניים עם מסך שלא מרצד.

⚠ אזהרה: ההשפעות האפשריות לטווח-ארוך של פליטת אור כחול מהצג עלולות לגרום נזק לעיניים, כולל עייפות לעיניים, מתח עיני דיגיטלי וכו'. תכונת ComfortView Plus מיועדת להפחית את כמות האור הכחול שנפלט מהצג כדי למטב את הנוחות לעיניים. הצג משתמש בלוח אור כחול חלש ומציית ל-TÜV Rheinland במצב הגדרת ברית מחדל/איפוס להגדרות היצרן (Brightness "בהירות": 75%, Contrast "ניגודיות": 75%, CCT: 6500K, Preset Mode "מצבים מוגדרים מראש": Standard "סטנדרטי")



זיהוי חלקים ופקדים

תצוגה קדמית



תצוגה קדמית עם מעמד הצג

שימוש	תיאור	מס'
נורית המאירה באור לבן רציף מתווה שהצג פעיל ומתפקד כשורה. נורית שמהבהבת באור לבן מתווה שהצג במצב המתנה.	מחווון הפעלה של LED	1





תצוגה אחורית עם מעמד הצג

שימוש	תיאור	מס'
צג מורכב על הקיר באמצעות ערכת הרכבה לקיר תואמת VESA (100 מ"מ × 100 מ"מ) מ"מ.	פתחי הרכבה של VESA (100 מ"מ × 100 מ"מ - מאחורי מכסה לוחית VESA המצורפת)	1
מפרטת את האישורים הרגולטורים.	תווית רגולטורית	2
משחרר את המעמד מהצג.	לחצן לשחרור המעמד	3
כוללים את פרטי הצג ומידע לקבלת תמיכה. יש להשתמש בתווית זו לסימוכין אם עליך לפנות אל Dell לקבלת תמיכה טכנית.	תווית ברקוד, מספר סידורי ותג שירות	4
להפעלה או כיבוי של הצג.	לחצן הפעלה/כיבוי	5
משמש כדי לשלוט בתפריט תצוגת המסך (OSD). (למידע נוסף, ראה הפעלת הצג)	ג'ויסטיק	6
לשימוש כדי לארגן כבלים על ידי הצבתם דרך החריץ.	חריץ ניהול כבלים	7



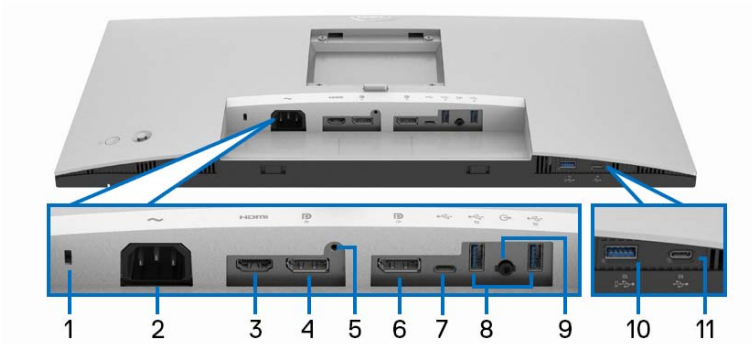











תצוגה תחתית ללא מעמד צג

מס'	תיאור	שימוש
1	חריץ מנעול אבטחה	מאבטח את הצג עם מנעול אבטחה (מנעול אבטחה אינו כלול).
2	מחבר חשמלי ~	יש לחבר את כבל החשמל (כלול עם הצג שלך).
3	יציאת HDMI HDMI	יש לחבר את המחשב עם כבל ה-HDMI (כלול עם U2422H).
4	DisplayPort	חבר את המחשב שלך לכבל ה-DisplayPort.
5	תכונת נעילת המעמד	לנעילת המעמד לצג באמצעות בורג M3 × 6 מ"מ (הבורג אינו כלול).
6	DisplayPort (פלט)	פלט DisplayPort עבור צג בעל יכולת MST (העברת מספר זרמים). כדי לאפשר MST, ראה חיבור הצג לשימוש בתכונה DP Multi-Stream Transport "העברה מרובת זרמים" (MST) . הערה: יש להסיר את תקע הגומי בעת שימוש במחבר DisplayPort פלט.



<p>מחבר את כבל ה-USB-A ל-USB-C שהגיעו עם הצג שלך אל המחשב. יציאה זו  תומכת בהעברת נתונים באמצעות USB בקצב של 10 Gbps (USB 3.2 Gen2). לאחר חיבור כבל זה, ניתן להשתמש במחברי USB  שבצג. הערה: USB-C אינו נתמך בגרסאות של Windows שישנות מ-Windows 10.</p>	<p>7 יציאת USB מסוג C במעלה הזרם  (נתונים בלבד)</p>
<p>לחיבור מכשיר ה-USB שברשותך. ** הערה: לשימוש ביציאה זו, עליך לחבר את כבל ה-USB-A לכבל USB-C (כלול עם הצג שלך) ליציאה במעלה הזרם של ה-USB-C  (נתונים בלבד) בצג ולמחשבך.</p>	<p>8 יציאת (USB 3.2 Gen2) USB 10 Gbps סוג A במהירות-על במורד הזרם  (2)</p>
<p>לחיבור רמקולים חיצוניים.*</p>	<p>9 יציאת קו שמע </p>
<p>לחיבור או טעינת מכשיר ה-USB ** שלך. הערה: לשימוש ביציאה זו, עליך לחבר את כבל ה-USB-A לכבל USB-C (כלול עם הצג שלך) ליציאה במעלה הזרם של ה-USB-C  (נתונים בלבד) בצג ולמחשבך.</p>	<p>10 יציאת (USB 3.2 Gen2) USB 10 Gbps סוג A במהירות-על במורד הזרם עם טעינת חשמל </p>
<p>לחיבור מכשיר ה-USB שברשותך. ** הערה: לשימוש ביציאה זו, עליך לחבר את כבל ה-USB-A לכבל USB-C (כלול עם הצג שלך) ליציאה במעלה הזרם של ה-USB-C  (נתונים בלבד) בצג ולמחשבך.</p>	<p>11 יציאת USB-C במורד הזרם  (10 Gbps, W 15)</p>

* אין תמיכה בשימוש באוזניות במחבר השמע line out.

** כדי להימנע מהפרעה לאותות, לאחר חיבור מכשיר USB אלחוטי ליציאת USB במורד הזרם, לא מומלץ לחבר אף מכשיר USB אחר ליציאה/ות הסמוכה/ות.



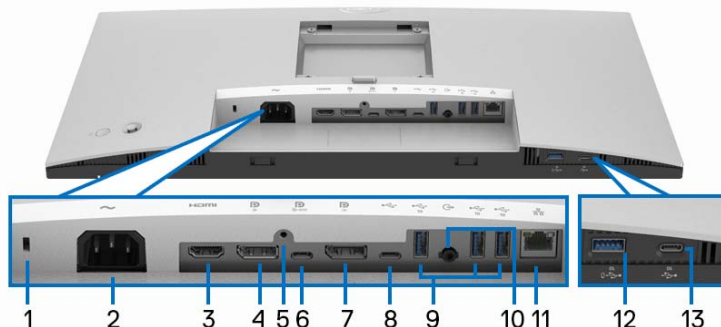

















תצוגה תחתית ללא מעמד צג

מס'	תיאור	שימוש
1	חריץ מנעול אבטחה	מאבטח את הצג עם מנעול אבטחה (מנעול אבטחה אינו כלול).
2	מחבר חשמלי ~	יש לחבר את כבל החשמל (כלול עם הצג שלך).
3	יציאת HDMI	חבר את המחשב שלך לכבל ה-HDMI.
4	DisplayPort	חבר את המחשב שלך לכבל ה-DisplayPort.
5	תכונת נעילת המעמד	לנעילת המעמד לצג באמצעות בורג M3 × 6 מ"מ (הבורג אינו כלול).
6	יציאת USB-C במעלה הזרם (וידאו ונתונים)	יש לחבר את כבל USB-C ל-USB-C שנקלל עם הצג למחשב או למכשיר הנייד. יציאה זו תומכת באספקת מתח על ידי USB, בנתונים, ובאותות וידאו DisplayPort. יציאת ה-USB-C 10 Gbps (USB 3.2 Gen2) במהירות-על  מציעה את קצב ההעברה המהיר ביותר, והמצב החלופי של DP 1.4 תומך ברזולוציה מקסימלית של 1080 × 1920 ב- 60 Hz, PD 20 V/4.5 A, 15 V/3 A, 9 V/3 A, 5 V/3 A. הערה: USB-C אינו נתמך בגרסאות של Windows שישנות מ-Windows 10.



<p>פלט DisplayPort עבור צג בעל יכולת MST (העברת מספר זרמים). כדי לאפשר MST, ראה חיבור הצג לשימוש בתכונה DP Multi-Stream Transport "העברה מרובת זרמים" (MST). הערה: יש להסיר את תקע הגומי בעת שימוש במחבר DisplayPort פלט.</p>	<p>DisplayPort (פלט) </p>	<p>7</p>
<p>מחבר את כבל ה-USB-A ל-USB-C שהגיעו עם הצג שלך אל המחשב. יציאה זו  תומכת בהעברת נתונים באמצעות USB בקצב של 10 Gbps (USB 3.2 Gen2). לאחר חיבור כבל זה, ניתן להשתמש במחברי USB  שבצג. הערה: USB-C אינו נתמך בגרסאות של Windows שישנות מ-Windows 10. הערה: יש להסיר את תקע הגומי בעת שימוש במחבר יציאת USB-C במעלה הזרם  (נתונים בלבד).</p>	<p>יציאת USB מסוג C במעלה הזרם  (נתונים בלבד) </p>	<p>8</p>
<p>לחיבור מכשיר ה-USB שברשותך.** הערה: כדי להשתמש ביציאה זו, יש לחבר את הכבל USB-C ל-USB-C (כלול עם הצג שלך) ליציאת USB-C במעלה הזרם  (וידאו ונתונים) (#6) או לחבר את הכבל USB-A ל-USB-C (כלול עם הצג שלך) ליציאת USB-C במעלה הזרם  (נתונים בלבד) (#8) לצג ולמחשב שלך.</p>	<p>יציאת (USB 3.2 Gen2) USB 10 Gbps סוג A במהירות-על במודד הזרם  (3) </p>	<p>9</p>
<p>לחיבור רמקולים חיצוניים.*</p>	<p>יציאת קו שמע </p>	<p>10</p>
<p>לחיבור לאינטרנט. ניתן לגלוש באינטרנט באמצעות RJ45 (רק לאחר חיבור כבל ה-USB-A ל-USB-C או USB-C ל-USB-C) מהמחשב לצג.</p>	<p>יציאת RJ45 </p>	<p>11</p>
<p>לחיבור או טעינת מכשיר ה-USB** שלך. הערה: כדי להשתמש ביציאה זו, יש לחבר את הכבל USB-C ל-USB-C (כלול עם הצג שלך) ליציאת USB-C במעלה הזרם  (וידאו ונתונים) (#6) או לחבר את הכבל USB-A ל-USB-C (כלול עם הצג שלך) ליציאת USB-C במעלה הזרם  (נתונים בלבד) (#8) לצג ולמחשב שלך.</p>	<p>יציאת (USB 3.2 Gen2) USB 10 Gbps סוג A במהירות-על במודד הזרם עם טעינת חשמל  </p>	<p>12</p>



<p>לחיבור מכשיר ה-USB שברשותך. ** הערה: כדי להשתמש ביציאה זו, יש לחבר את הכבל USB-C ל-USB-C (כלול עם הצג שלך) ליציאת USB-C במעלה הזרם (וידאו ונתונים) (#6) או לחבר את הכבל USB-A ל-USB-C (כלול עם הצג שלך) ליציאת USB-C במעלה הזרם (נתונים בלבד) (#8) לצג ולמחשב שלך.</p>	<p>יציאת USB-C במורד הזרם (10 Gbps, W 15)</p>	<p>13</p>
---	---	------------------

*אין תמיכה בשימוש באוזניות במחבר השמע קו יוצא.

**כדי להימנע מהפרעה לאותות, לאחר חיבור מכשיר USB אלחוטי ליציאת USB במורד הזרם, לא מומלץ לחבר אף מכשיר USB אחר ליציאה/ות הסמוכה/ות.

מפרט הצג

דגם	U2422HE/U2422HX/U2422H
סוג מסך	מטריצה פעילה - TFT LCD
טכנולוגיית לוח	טכנולוגיית In-Plane Switching "החלפה במישור"
יחס גובה/רוחב	16:9
תמונה לצפייה	
אלכסוני	604.70 מ"מ (23.80 אינץ')
רוחב (אזור פעיל)	527.04 מ"מ (20.75 אינץ')
גובה (אזור פעיל)	296.46 מ"מ (11.67 אינץ')
סך האזור	156246.28 מ"מ ² (242.15 אינץ' ²)
גובה פיקסל	0.2745 מ"מ × 0.2745 מ"מ
פיקסל לאינץ' (PPI)	92.53
זווית צפייה	178° (אנכי) טיפוסי 178° (אופקי) טיפוסי
פלט בהיקות	250 cd/m ² (טיפוסי)
יחס ניגודיות	1000 ל-1 (טיפוסי)
ציפוי פני התצוגה	נגד סינוור עם קשיחות 3H
תאורה אחורית	מערכת LED edgelight לבן
זמן תגובה	8 מילישניות (רגיל) 5 מילישניות (מהיר)



16.7 מיליון צבעים	עומק צבע
DCI-P3 85% ,Rec. 709 100% ,sRGB 100%	סולם צבעים
(2 > Delta E :sRGB & Rec. 709 (ממוצע)	דיוק כיוול
<ul style="list-style-type: none"> • 1 × DisplayPort גירסה 1.4 (HDCP 1.4)* • 1 × יציאת HDMI גירסה 1.4 (HDCP 1.4) • 1 × DisplayPort (פלט) עם MST (HDCP 1.4) • 1 × יציאת USB-C במעלה הזרם (וידאו ונתונים) (מצב חלופי עם DisplayPort 1.4, אספקת מתח של PD עד U2422HE (90 W בלבד)** • 1 × יציאת USB-C במעלה הזרם (נתונים בלבד, USB 3.2 Gen2 Gbps 10) • 1 × יציאת USB-C במורד הזרם עם יכולת טעינה של 10 (מקסימום) W 15 • 1 × יציאת USB 10 Gbps (USB 3.2 Gen2) במהירות-על עם יכולת טעינה של 10 (BC1.2 בעוצמת A 2 (מקסימום) • 2 × יציאות USB 10 Gbps (USB 3.2 Gen2) במהירות-על במורד הזרם (עבור U2422HX/U2422H) • 3 × יציאות USB 10 Gbps (USB 3.2 Gen2) במהירות-על במורד הזרם (U2422HE בלבד) • 1 × יציאת פלט קו שמע • 1 × יציאת RJ45 (U2422HE בלבד) 	קישוריות
<p>5.30 מ"מ (עליון)</p> <p>5.30 מ"מ (שמאל/ימין)</p> <p>8.95 מ"מ (תחתית)</p>	רוחב גבול (קצה צג לאזור פעיל)
יכולת כוונון	
<p>150 מ"מ</p> <p>5° עד 21°</p> <p>45° עד -45°</p> <p>90° עד -90°</p>	<p>מעמד בעל כוונון גובה</p> <p>הטיה</p> <p>סביבול</p> <p>ציר</p>
תכונת סידור בקלות ותכונות מפתח אחרות	Dell Display Manager
חריץ מנעול אבטחה (מנעול כבל נמכר בנפרד)	אבטחה

*קיימת תמיכה בשמע DP/MST/DisplayPort 1.4

**קיימת תמיכה בשמע DP/MST/DisplayPort 1.4/HBR3



מפרט רזולוציית הצג

U2422HE/U2422HX/U2422H	דגם
30 kHz עד 83 kHz (אוטומטי)	טווח סריקה אופקי
56 Hz עד 76 Hz (אוטומטי)	טווח סריקה אנכי
1080 × 1920 ב-60 Hz	רזולוציה קבועה מראש מקסימלית

מצבי וידאו נתמכים

U2422HX/U2422H	דגם
1080i*, 720p, 576p, 576i*, 480p, 480i*, 1080p	יכולות תצוגת וידאו (HDMI ו-DisplayPort)

U2422HE	דגם
1080i*, 720p, 576p, 576i*, 480p, 480i*, 1080p	יכולות תצוגת וידאו (מצב חלופי של HDMI ו-DisplayPort ו-USB-C)

*נתמך על ידי קלט HDMI בלבד.

מצבי תצוגה מוגדרים מראש

קוטביות סנכרון (אופקי/אנכי)	שעון פיקסלים (MHz)	תדר אנכי (Hz)	תדר אופקי (kHz)	מצב תצוגה
-/-	25.2	60.0	31.5	480 × 640, VESA
-/-	31.5	75.0	37.5	480 × 640, VESA
+/-	28.3	70.1	31.5	400 × 720, IBM
+/+	40.0	60.3	37.9	600 × 800, VESA
+/+	49.5	75.0	46.9	600 × 800, VESA
-/-	65.0	60.0	48.4	768 × 1024, VESA
+/+	78.8	75.0	60.0	768 × 1024, VESA
+/+	108.0	75.0	67.5	864 × 1152, VESA
+/+	108.0	60.0	64.0	1024 × 1280, VESA



+/+	135.0	75.0	80.0	1024 × 1280 ,VESA
+/-	108.0	60.0	60.0	900 × 1600 ,VESA
+/+	148.5	60.0	67.5	1080 × 1920 ,VESA

 הערה: הסימן + או - בקוטביות Sync "סנכרון" מתווה שאת סנכרון הווידאו מופעל או על ידי הקצה החיובי או הקצה השלילי, בהתאם.

מצבי העברה מרובת זרמים (MST)
שימוש בכבל USB-C (U2422HE בלבד):

מספר מקסימלי של צגים חיצוניים שניתן לתמוך	צג מקור MST
1080 × 1920 ב-60 Hz	
<ul style="list-style-type: none"> • HBR3: 2 (עם USB-C ומצב חלופי של DP) • HBR2: 1 	1080 × 1920 ב-60 Hz

שימוש ב-DisplayPort:

מספר מקסימלי של צגים חיצוניים שניתן לתמוך	צג מקור MST
1920 × 1080 ב-60 Hz	
3	1920 × 1080 ב-60 Hz

המפרט החשמלי של הצג

דגם	U2422HE	U2422HX/U2422H
אותות קלט וידאו	<ul style="list-style-type: none"> • 600 mV לכל שורה DisplayPort 1.4/**, HDMI 1.4 • דיפרנציאלית, עכבת קלט של 100 ohm לכל זוג דיפרנציאלי • תמיכה בקלט אות USB-C (עם מצה חלופי) (U2422HE בלבד)*** 	<ul style="list-style-type: none"> • 600 mV לכל שורה DisplayPort 1.4/**, HDMI 1.4 • דיפרנציאלית, עכבת קלט של 100 ohm לכל זוג דיפרנציאלי • תמיכה בקלט אות USB-C (עם מצה חלופי) (U2422HE בלבד)***
קלט מתח AC/תדר/זרם	100 VAC עד 240 VAC / 50 Hz או 60 Hz ± 3 Hz / 2.1 A (טיפוסי)	100 VAC עד 240 VAC / 50 Hz או 60 Hz ± 3 Hz / 1.2 A (טיפוסי)
זרם נהירה	<ul style="list-style-type: none"> • 120 V: A 40 (מקס') ב-0°C (התחלה קרה) • 240 V: A 80 (מקס') ב-0°C (התחלה קרה) 	<ul style="list-style-type: none"> • 120 V: A 30 (מקס') ב-0°C (התחלה קרה) • 240 V: A 60 (מקס') ב-0°C (התחלה קרה)



<ul style="list-style-type: none"> • W 0.3 (מצב כבוי)¹ • W 0.3 (מצב המתנה)¹ • W 11.8 (מצב פעיל)¹ • W 210 (מקס')² • W 14.80 (Pon)³ • kWh 50.84 (TEC)³ 	<ul style="list-style-type: none"> • W 0.3 (מצב כבוי)¹ • W 0.3 (מצב המתנה)¹ • W 11.6 (מצב פעיל)¹ • W 63 (מקס')² • W 11.06 (Pon)³ • kWh 38.47 (TEC)³ 	צריכת חשמל
--	---	------------

*אינו תומך במפרט האופציונלי של HDMI 1.4, כולל ערוץ HDMI Ethernet (HEC), ערוץ שמע חוזר (ARC), סטנדרטי לתבנית ולרזולוציות תלת-מימד וסטנדרטי לרזולוציית קולנוע דיגיטלי 4K.

**קיימת תמיכה בשמע DP/MST/DisplayPort 1.4.

**קיימת תמיכה בשמע DP/MST/DisplayPort 1.4/HBR3.

¹ כפי שמוגדר בתקנות EU 2019/2021 ו-EU 2019/2013.

² הגדרת בהירות וניגודיות מקסימליות עם טעינת חשמל מקסימלית בכל יציאות USB.

³ Pon: צריכת חשמל במצב פעיל כפי שמוגדר בגירסת Energy Star 8.0.

TEC: סך צריכת החשמל ב-kWh כפי שמוגדר בגירסת Energy Star 8.0.

מסמך זה מיועד למטרת מידע בלבד, ומשקף ביצועים במעבדה. יתכן שביצועי המוצר שלך יהיו שונים, בהתאם לתוכנה, לרכיבים ולציוד ההיקפי שהזמנת, ואין חובה לעדכן מידע זה. בהתאם, אין על הלקוח להסתמך על מידע זה בעת קבלת החלטה לגבי סביליות חשמליות או אחרת. אין אחריות לגבי הדיוק או שלמות המידע שניתן במפורש או במרומז.



הערה: צג זה מאושר על ידי ENERGY STAR. 
מוצר זה מתאים ל-ENERGY STAR בהגדרות ברירת מחדל היצרן שלו, שניתן לאחזר באמצעות הפונקציה "Factory Reset" "איפוס להגדרות היצרן" בתפריט תצוגת המסך. שינוי הגדרות ברירת מחדל היצרן או איפוס תכונות אחרות עשוי להגדיל את צריכת החשמל שעלולה לחרוג מהמגבלה שמפורטת ב-ENERGY STAR.



מאפיינים פיזיים של הצג

U2422HE/U2422HX/U2422H		דגם
<ul style="list-style-type: none"> דיגיטלי: DisplayPort, 20 פינים (עבור U2422H/U2422HE) דיגיטלי: HDMI, 19 פינים (U2422HX בלבד) אפיק טורי אוניברסלי: סוג C, 24 פינים (U2422HE בלבד) אפיק טורי אוניברסלי: USB-C ל-USB-A 		סוג כבל אות
<p>הערה: הצגים של Dell מיועדים לפעול באופן מיטבי עם כבלי הווידאו שנכללו עם הצג שלך. הואיל ואין ל-Dell שליטה על ספקי הכבלים השונים בשוק, סוגי החומרים, מחברים והתהליך שמשמש לייצור כבלים אלו, לא ניתנת ערובה על ידי Dell על ביצועי וידאו לגבי כבלים שלא נכללו עם הצג של Dell שלך.</p>		
מימדי הצג (כולל מעמד)		
גובה (מורחב)		496.03 מ"מ (19.53 אינץ')
גובה (דחוס)		364.00 מ"מ (14.33 אינץ')
רוחב		537.64 מ"מ (21.17 אינץ')
עומק		179.57 מ"מ (7.07 אינץ')
מימדי הצג (ללא מעמד)		
גובה		310.71 מ"מ (12.23 אינץ')
רוחב		537.64 מ"מ (21.17 אינץ')
עומק		48.50 מ"מ (1.91 אינץ')
מימדי המעמד		
גובה (מורחב)		410.80 מ"מ (16.17 אינץ')
גובה (דחוס)		364.00 מ"מ (14.33 אינץ')
רוחב		245.00 מ"מ (9.65 אינץ')
עומק		179.57 מ"מ (7.07 אינץ')
בסיס		245.00 מ"מ × 173.00 מ"מ (9.65 אינץ' × 6.81 אינץ')
משקל הצג		
U2422HE	U2422HX/U2422H	דגם
8.30 ק"ג (18.28 פאונד)	7.82 ק"ג (17.22 פאונד)	משקל כולל אריזה



המשקל כולל את מכלול המעמד והכבלים	5.57 ק"ג (12.27 פאונד)	6.06 ק"ג (13.35 פאונד)
משקל ללא מכלול המעמד (להרכבה על הקיר או לשיקולי הרכבת VESA - ללא כבלים)	3.52 ק"ג (7.75 פאונד)	3.96 ק"ג (8.72 פאונד)
משקל מכלול המעמד	1.75 ק"ג (3.85 פאונד)	1.75 ק"ג (3.85 פאונד)

המאפיינים הסביבתיים של הצג

דגם	U2422HX/U2422H	U2422HE
תקנים תואמים		
<ul style="list-style-type: none"> • צג המאושר על ידי ENERGY STAR • רישום EPEAT אם רלוונטי. רישום EPEAT עשוי להיות שונה לפי מדינה. ראה www.epeat.net לסטטוס הרשמה לפי מדינה. • תואם ל-RoHS • תצוגות מאושרות TCO ו-TCO Edge • צג ללא BFR/PVC (לא כולל כבלים חיצוניים) • זכוכית שאינה מכילה ארסן או כספית לגבי הלוח בלבד 		
טמפרטורה		
בפעולה	0°C עד 40°C (32°F עד 104°F)	
לא בפעולה	<ul style="list-style-type: none"> • אחסון: -20°C עד 60°C (-4°F עד 140°F) • משלוח: -20°C עד 60°C (-4°F עד 140°F) 	
לחות		
בפעולה	10% עד 80% (ללא התעבות)	
לא בפעולה	<ul style="list-style-type: none"> • אחסון: 5% עד 90% (ללא התעבות) • משלוח: 5% עד 90% (ללא התעבות) 	
גובה		
בפעולה	5000 מ' (16404 רגל) (מקסימום)	
לא בפעולה	12192 מ' (40000 רגל) (מקסימום)	
פיזור תרמי	<ul style="list-style-type: none"> • 221.78 BTU/שעה (מקסימום) • 42.65 BTU/שעה (טיפוסי) 	<ul style="list-style-type: none"> • 716.55 BTU/שעה (מקסימום) • 46.06 BTU/שעה (טיפוסי)



מחבר DisplayPort

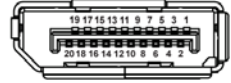

מספר פין	צד 20 הפינים של כבל האותות המחובר
1	ML3 (n)
2	GND
3	ML3 (p)
4	ML2 (n)
5	GND
6	ML2 (p)
7	ML1 (n)
8	GND
9	ML1 (p)
10	ML0 (n)
11	GND
12	ML0 (p)
13	GND
14	GND
15	AUX (p)
16	GND
17	AUX (n)
18	זיהוי חיבור חם
19	חזרה PWR
20	DP_PWR V 3.3+



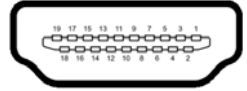

מספר פין	צד 19 הפינים של כבל האותות המחובר
1	TMDS DATA 2+
2	מגן 2 TMDS DATA
3	TMDS DATA 2-
4	TMDS DATA 1+
5	מגן 1 TMDS DATA
6	TMDS DATA 1-
7	TMDS DATA 0+
8	מגן 0 TMDS DATA
9	TMDS DATA 0-
10	TMDS CLOCK+
11	מגן TMDS CLOCK
12	TMDS CLOCK-
13	CEC
14	שמור (אין חיבור במכשיר)
15	(SCL) DDC CLOCK
16	(SDA) DDC DATA
17	הארקה CEC/DDC
18	מתח 5+ V
19	זיהוי חיבור חם



יכולת "הכנס והפעל"

אפשר להתקין את הצג בכל מערכת התומכת ב"הכנס והפעל". הצג מספק אוטומטית למחשב את נתוני EDID (Extended Display Identification Data) שלו תוך שימוש בפרוטוקולי DDC (Display Data Channel) ומאפשר למחשב להגדיר את עצמו ולמטב את ביצועי הצג. רוב התקנות הצג מבוצעות באופן אוטומטי; יש לך אפשרות לבחור הגדרות אחרות כרצונך. למידע נוסף אודות שינוי הגדרות הצג, ראה [הפעלת הצג](#).

ממשק USB (Universal Serial Bus)

סעיף זה מספק מידע אודות יציאות ה-USB שזמינות בצג.

 הערה: צג זה תומך ב-USB 10 Gbps (USB 3.2 Gen2) במהירות-על.

מהירות העברה	קצב העברת נתונים	קיימת תמיכה בעוצמה מרבית*
מהירות-על	10 Gbps	W 4.5
מהירות גבוהה	480 Mbps	W 4.5
מהירות מלאה	12 Mbps	W 4.5

*עד ל-2 A ביציאת USB במודר הזרם (עם סמל הסוללה ) עם מכשירים תואמי BC1.2 או מכשירי USB רגילים.

תיאור	USB-C (U2422HE בלבד)
*DisplayPort 1.4	וידאו
USB 10 Gbps (USB 3.2 Gen2) במהירות-על	נתונים
עד ל-90 W	אספקת מתח (PD)

*קיימת תמיכה בשמע DP/MST/DisplayPort 1.4/HBR3.



מחבר USB 3.2 במורד הזרם



מספר פיין	צד פינים של המחבר
1	VCC
2	D-
3	D+
4	GND
5	SSRX-
6	SSRX+
7	GND
8	SSTX-
9	SSTX+

מחבר USB-C

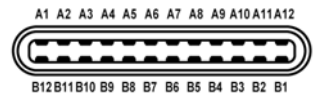

שם אות	מספר פיין	שם אות	מספר פיין
GND	B1	GND	A1
TX2+	B2	TX1+	A2
TX2-	B3	TX1-	A3
VBUS	B4	VBUS	A4
CC2	B5	CC1	A5
D+	B6	D+	A6
D-	B7	D-	A7
SBU2	B8	SBU1	A8



VBUS	B9	VBUS	A9
RX1-	B10	RX2-	A10
RX1+	B11	RX2+	A11
GND	B12	GND	A12

יציאות USB

- 1 USB-C במעלה הזרם (וידאו ונתונים) (U2422HE בלבד) - תחתית
 - 1 USB-C במעלה הזרם (נתונים בלבד) - תחתית
 - 1 USB-C במורד הזרם (תחתית)
 - 3 יציאות USB 10 Gbps (USB 3.2 Gen2) במהירות-על סוג A במורד הזרם (עבור U2422H/U2422HX) - תחתית
 - 4 יציאות USB 10 Gbps (USB 3.2 Gen2) במהירות-על סוג A במורד הזרם (U2422HE בלבד) - תחתית
- יציאת טעינת חשמל - היציאה עם סמל הסוללה ; תומכת ביכולת טעינה מהירה של עד 2 A אם המכשיר תואם BC1.2.

 הערה: נדרש לפונקציונליות של USB 10 Gbps (USB 3.2 Gen2) במהירות-על מחשב שתומך במהירות-על של USB 10 Gbps (USB 3.2 Gen2).

 הערה: יציאות ה-USB של הצג פועלות רק כאשר הצג פעיל או במצב המתנה. אם תכבה את הצג ולאחר מכן תדליק אותו, ייתכן שיארך לציוד ההיקפי שמחובר אליו זמן מה כדי לחזור לפעול כרגיל.



מחבר RJ45 (U2422HE בלבד)

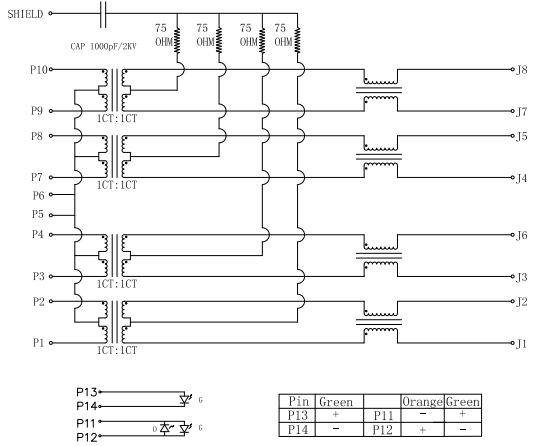

אות		פין
MDI0+		P1
MDI0-		P2
MDI1+		P3
MDI1-		P4
CT		P5
CT		P6
MDI2+		P7
MDI2-		P8
MDI3+		P9
MDI3-		P10
ירוק	כתום	מספר פין
+	-	P11
-	+	P12
+	לא ישים	P13
-	לא ישים	P14



התקנת מנהל התקן

יש להתקין את Realtek USB GBE Ethernet Controller Driver שזמין למערכת שלך. זה זמין להורדה באתר www.dell.com/support מתחת לסעיף "מנהלי התקנים והורדות". המהירות המקסימלית של קצב נתוני רשת (RJ45) באמצעות USB-C היא 1000 Mbps.

הערה: יציאת LAN זו עומדת בדרישות IEEE 802.3az 1000Base-T, תומכת Mac Address (מודפסת בתווית הדגם) Pass-thru (MAPT) ו-Wake-on-LAN (WOL) ממצב המתנה (רק S3) ופונקציית PXE Boot* [אין תמיכה ב-UEFI*] (חוץ משולחן העבודה Dell במחשבים שולחנים של Dell (OptiPlex 7090/3090 Ultra); 3 תכונות אלו תלויות בהגדרות BIOS ובגירסת מערכת ההפעלה. הפונקציונליות עשויה להיות שונה עם מחשבים שאינם תוצרת Dell.

UEFI* הוא ראשי תיבות של ממשק קושחה מורחב מאוחד.

סטטוס תאורת LED של מחבר RJ45



תיאור	צבע	נורית LED
מהירות מחוון:	ענבר או ירוקה	נורית LED ימנית
<ul style="list-style-type: none">נורית ענבר מופעלת - עד ל-1000 Mbpsנורית ירוקה מופעלת - עד ל-100 Mbpsכבויה - 10 Mbps		
מחוון קישור/פעילות:	ירוק	נורית LED שמאלית
<ul style="list-style-type: none">מהבהב - יש פעילות ביציאה.נורית ירוקה מופעלת - מבוצע קישור.כבוי - אין קישור.		

הערה: הכבל RJ45 אינו אבזר סטנדרטי בשימוש נפוץ.



מדיניות איכות ופיקסלים בצג LCD

בתהליך הייצור של צג LCD, פעמים רבות פיקסל אחד או יותר מתקבעים במצב שאינו ניתן לשינוי. קשה להבחין בפיקסלים אלו והם אינם משפיעים על האיכות או על היכולת להשתמש בתצוגה. למידע נוסף אודות האיכות של צגי Dell ומדיניות הפיקסלים, ניתן לעיין באתר <http://www.dell.com/pixelguidelines>.

הנחיות לתחזוקה

ניקוי הצג

⚠ **זהירות: יש לקרוא ולמלא אחר הוראות בטיחות טרם ניקוי הצג.**

⚠ **אזהרה: טרם ניקוי הצג, יש לנתק את כבל החשמל שלו מהשקע החשמלי.**

מומלץ לפעול בהתאם להוראות שברשימה הבאה להוצאה מהאריזה, לניקוי או לטיפול בצג:

- לניקוי המסך האנטי-סטטי, יש להרטיב קלות מטלית רכה ונקייה במים. במידת האפשר, יש להשתמש במטלית מיוחדת לניקוי מסכים או בתמיסה מתאימה לציפוי האנטי-סטטי. אין להשתמש בבנזין, במדלל, באמוניה, בחומרי ניקוי שוחקים או באוויר דחוס.
- יש לנקות את הצג בעזרת מטלית לחה ופושרת. יש להימנע משימוש בחומרי ניקוי מכל סוג, משום שחלק מחומרים אלו משאירים ציפוי לבנבן על הצג.
- אם הבחנת באבקה לבנה כשפרקת את הצג, יש לנגב אותה בעזרת מטלית.
- יש לטפל בזהירות בצג, משום שצג בצבע כהה עלול להישרט ולהראות יותר סימני שחיקה לבנים מאשר צג בצבע בהיר.
- כדי לשמור על איכות התמונה הטובה ביותר בצג שלך, יש להשתמש בשומר מסך משתנה דינמי, ולכבות את הצג כשאינו בשימוש.



התקנת הצג

חיבור המעמד

הערה: המעמד לא מותקן במפעל לפני שהוא נשלח. 

הערה: ההוראות הבאות חלות רק על חיבור המעמד שנשלח עם הצג שלך. אם אתה מחבר מעמד שקנית מכל מקור אחר, יש למלא אחר ההוראות שנכללו עם המעמד. 

לחיבור מעמד הצג:

1. יש למלא אחר ההוראות לגבי הכנפיים של הקרטון כדי להסיר מהכרית העליונה המאבטחת אותו.
2. יש להסיר את רגל המעמד ואת בסיס המעמד מריפוד האריזה.

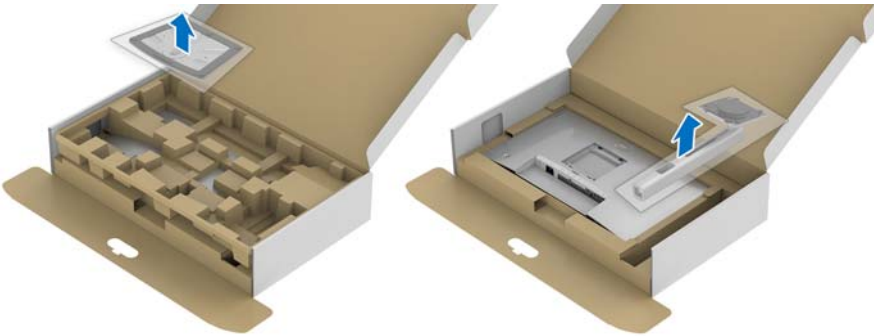

3. יש להכניס בצורה מלאה את הלבנים של בסיס המעמד וחריץ המעמד.
4. יש להרים את ידית ההברגה, ולסובב את הבורג בכיוון השעון.
5. לאחר שהבורג הודק היטב, יש לקפל בצורה שטוחה את ידית הבורג בתוך הגומחה.

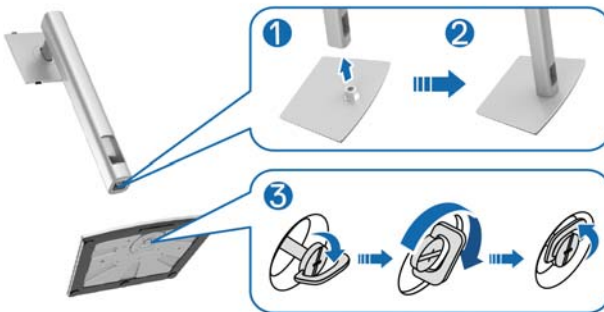

6. יש להרים את המכסה כפי שמוצג, כדי לגשת לאזור ה-VESA להרכבת המעמד.

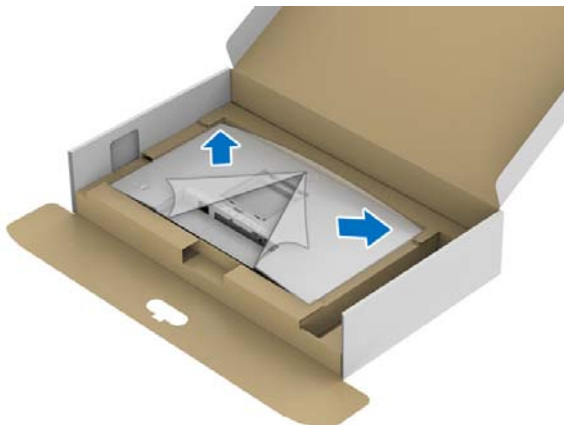

7. יש לחבר את המעמד המורכב לצג.

- a. התאם את חריצי ההנחיה בגב הצג לשתי הלשוניות שבחלק העליון של המעמד.
- b. יש ללחוץ על המעמד עד שיינעל למקומו בנקישה.



8. יש להציב את הצג במצב עמידה.

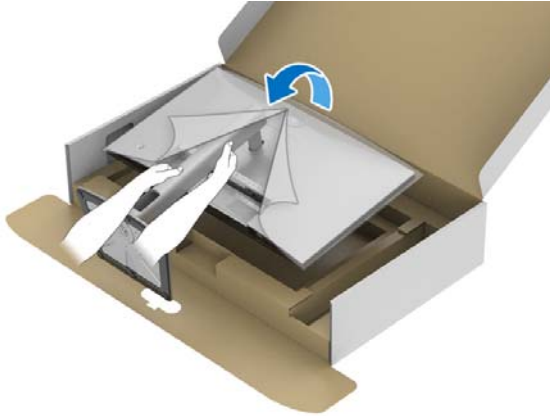

הערה: יש להרים את הצג בזהירות כדי למנוע ממנו מלהחליק או ליפול. 

9. יש להסיר את הכיסוי מהצג.

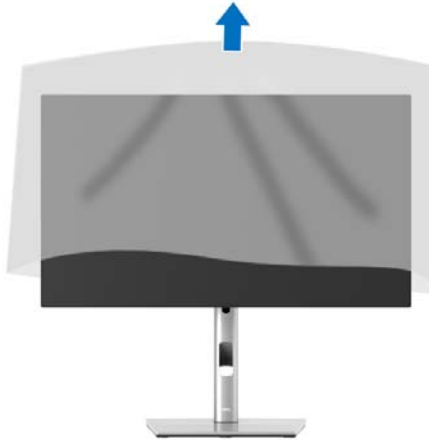



לאחר שחיברת את כל הכבלים הדרושים לצג ולמחשב (ראה [חיבור הצג לחיבור הצג](#)), יש לארגן את כל הכבלים כפי שמוצג לעיל. אם הכבל שלך אינו מגיע למחשב שלך, ניתן לחבר ישירות למחשב ללא ניתוב באמצעות החריץ שבמעמד הצג.

חיבור הצג

- ⚠ אזהרה: לפני שתתחיל בהליך כלשהו מסעיף זה, יש למלא אחר [הוראות בטיחות](#).
- ✎ הערה: הצגים של Dell מיועדים לפעול באופן מיטבי עם הכבלים שנכללו באריזה. Dell אינה מעניקה ערובה לאיכות הווידאו והביצועים כשנעשה שימוש בכבלים שלא נשלחו על ידי Dell.
- ✎ הערה: יש להשחיל את הכבלים דרך חריץ ניהול הכבלים לפני שמחברים אותם.
- ✎ הערה: אין לחבר בו-זמנית את כל הכבלים למחשב.
- ✎ הערה: הגרפיקה משמשת למטרת המחשה בלבד. מראה המחשב עשוי להיות שונה. לחיבור הצג אל המחשב:
 1. כבה את המחשב ונתק את כבל החשמל.
 2. יש לחבר את כבל DisplayPort, HDMI, או USB-C מהצג שלך אל המחשב.



חיבור כבל ה-DisplayPort (DisplayPort ל-DisplayPort)

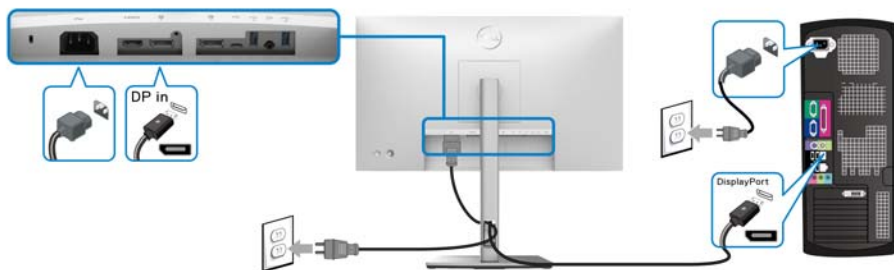

הערה: הגדרת ברירת המחדל הראשונית היא DP1.4 (DP1.2 נתמך). אם הצג לא מראה תוכן כלשהו לאחר שצילתם את שני הכבלים, יש למלא את ההליכים להלן כדי לשנות את הגדרות ל-DP1.1:

- לחץ על הג'ויסטיק כדי לפתוח את מפעיל התפריט.
- יש לשנות את מצב הג'ויסטיק כדי לבחור Input Source "מקור קלט".
- יש לשנות את מצב הג'ויסטיק כדי להבליט את DP.
- יש ללחוץ ולהחזיק את הג'ויסטיק במשך כ-10 שניות, ואז תופיע הודעת קביעת תצורת DisplayPort.
- יש לשנות את מצב הג'ויסטיק כדי לבחור **Yes** "כן", ולאחר מכן להשתמש בלחצן הג'ויסטיק כדי לשמור את השינויים.

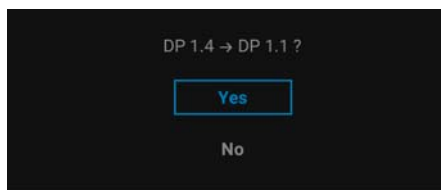

יש לחזור על השלבים לעיל כדי לשנות את הגדרות תבנית DisplayPort במידת הצורך.



חיבור כבל ה-HDMI

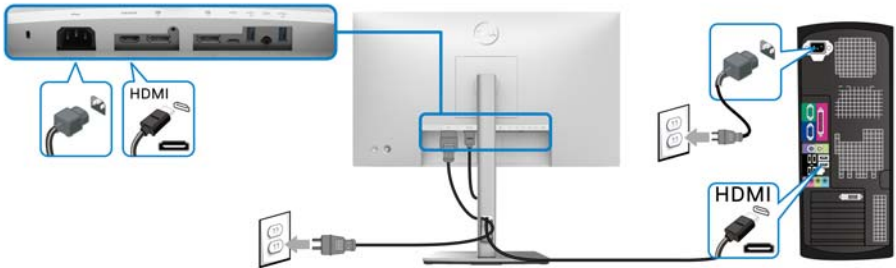

הערה: הגדרת ברירת המחדל של היצרן היא HDMI 1.4.

חיבור כבל ה-USB-C (U2422HE בלבד)

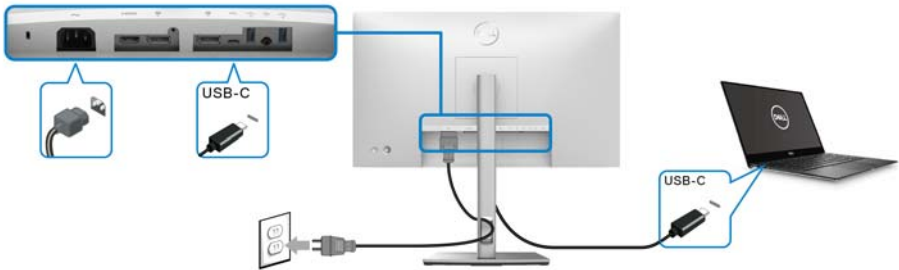

הערה: יש להשתמש רק בכבל USB-C שמשלח עם הצג.

- יציאה זו  תומכת במצב חלופי של DisplayPort (DP1.4) סטנדרטי בלבד).
- היציאה שתומכת באספקת חשמל באמצעות USB-C (PD גרסה 3.0) מספקת עד 90 W של חשמל.
- אם מחשב המחברת שלך זקוק ליותר מ-90 וואט כדי לפעול והסוללה מרוקנת, אי אפשר לספק לו חשמל או לטעון אותו עם יציאת USB PD של צג זה.



חיבור הצג לשימוש בתכונה DP Multi-Stream Transport "העברה מרובת זרמים" (MST)

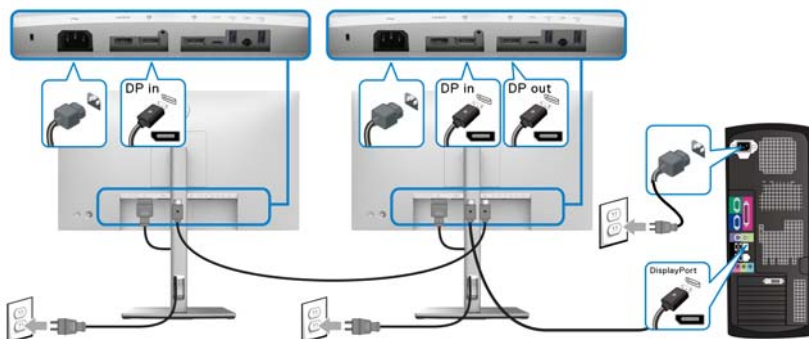

הערה: צג זה תומך בתכונת DP MST. לשימוש בתכונה זו, נדרש מחשב עם כרטיס מסך תואם DP1.2 לפחות ואפשרות MST.

הערה: יש להסיר את תקע הגומי בעת שימוש במחבר פלט DP.

חיבור הצג לשימוש בפונקציית USB-C Multi-Stream Transport "העברה מרובת זרמים" (MST בלבד) (U2422HE)

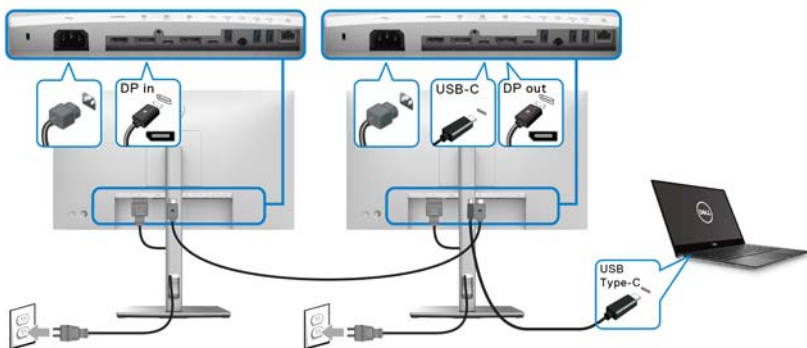

הערה: המספר המקסימלי של צגים נתמכים באמצעות MST כפוף לרוחב הפס של מקור ה-USB-C.

הערה: יש להסיר את תקע הגומי בעת שימוש במחבר USB-C במעלה הזרם.

הערה: יש להסיר את תקע הגומי בעת שימוש במחבר פלט DP.



חיבור הצג לכבל RJ45 (אופציונלי U2422HE בלבד)

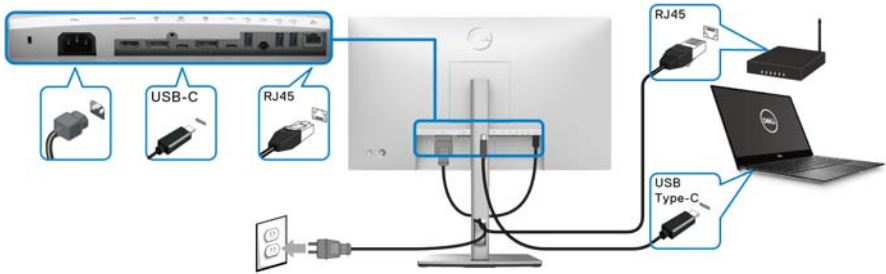

הערה: הכבל RJ45 אינו אבזר סטנדרטי בשימוש נפוץ.

חיבור כבל USB-C לכבל USB-A

הערה: למניעת נזק או אובדן נתונים, טרם ניתוק יציאת USB-C המעלה הזרם, יש לוודא שלא נעשה שימוש באף התקן אחסון USB על ידי המחשב שמחובר ליציאת במורד הזרם של הצג במהירות-על USB 10 Gbps (USB 3.2 Gen2) סוג A. לאחר שסיימת לחבר את כבל DisplayPort/HDMI, יש לפעול לפי ההליכים הבאים כדי לחבר את כבל ה-USB-C לכבל USB-A אל המחשב ולהשלים את הגדרות הצג:

- חיבור המחשב: יש לחבר את יציאת USB-C במעלה הזרם עם קצה הכבל USB-C (הכבל כלול).
- יש לחבר את קצה הכבל USB-A ליציאת USB מתאימה במחשב שלך.

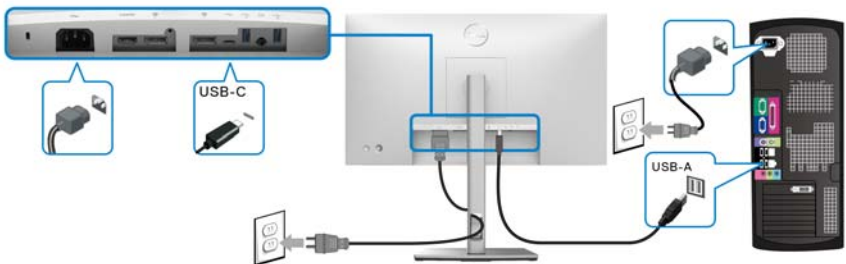

הערה: יש להניח את המחשב השולחני בצד השמאלי של הצג (כשמסתכלים מקדימה) כדי לוודא קלות חיבור כבל ה-USB-C ל-USB-A. אין להשתמש בחריץ הכבל שבמעמד הצג אם אורך הכבל אינו מאפשר זאת.

- יש לחבר את הציוד ההיקפי מסוג USB ליציאות מהירות-על USB 10 Gbps (USB 3.2 Gen2) במורד הזרם שבצג.



4. חבר את כבלי המתח של המחשב ושל הצג לשקעים סמוכים בקיר.

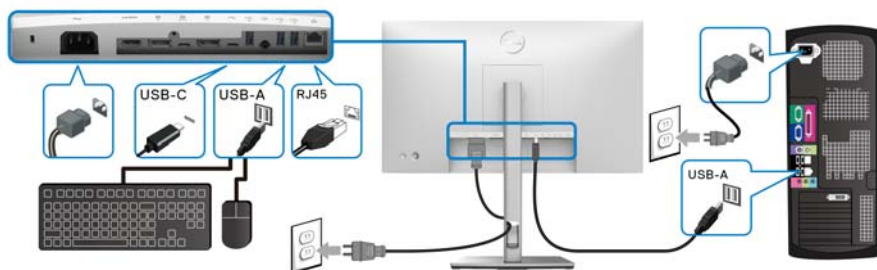

5. הדלק את הצג ואת המחשב.

אם מוצגת תמונה, ההתקנה הסתיימה. אם לא מוצגת תמונה, יש לעיין בבעיות נפוצות.

6. השתמש בחריץ הכבל שבמעמד הצג כדי לארגן את הכבלים.

הערה: חיבור ה-USB מציע רק העברת נתונים באמצעות USB בתרחיש זה. 

זהירות: הגרפיקה משמשת למטרת המחשה בלבד. מראה המחשב עשוי להיות שונה. 

סנכרון לחצן ההפעלה של Dell (DBPS) (U2422HE בלבד)

הצג U2422HE עוצב עם תכונת סנכרון לחצן ההפעלה של Dell (DBPS) כדי לאפשר לך לשלוט במצב הפעלת המערכת של המחשב שלך מלחצן ההפעלה של הצג. תכונה זו תואמת פלטפורמת Dell Optiplex 7090/3090 Ultra, והיא נתמכת רק באמצעות ממשק USB-C.

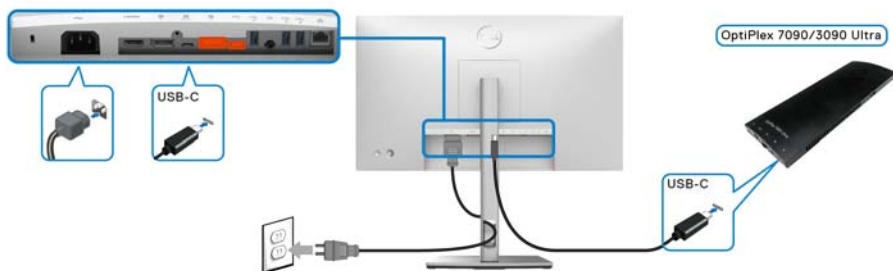

כדי לוודא שפונקציית DPBS פועלת בפעם הראשונה, יש לבצע תחילה את השלבים הבאים עבור פלטפורמת Dell Optiplex 7090/3090 Ultra ב-**לוח הבקרה**.

-  הערה: פונקציית DPBS תומכת רק ביציאה עם הסמל . עבור אל לוח הבקרה.

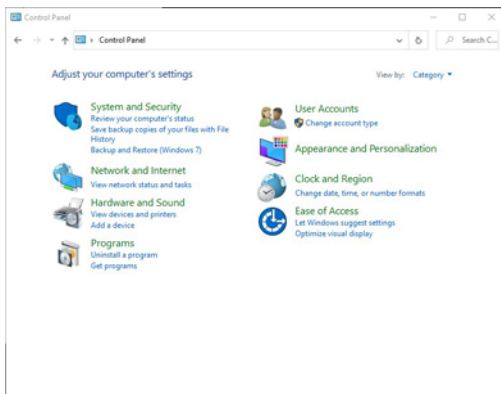

- יש לבחור חומרה וקול, ולאחר מכן לבחור אפשרויות צריכת חשמל.

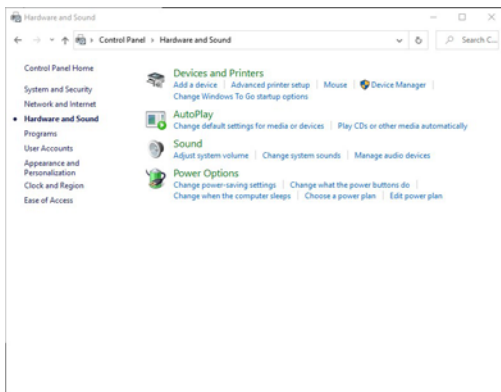

• עבור אל הגדרות מערכת.

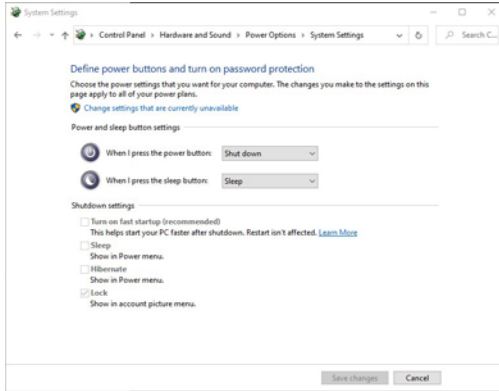

- בתפריט הנפתח של כאשר אני לוחץ על לחצן ההפעלה, יש מספר אפשרויות לבחירה, ספציפית אל תעשה דבר/שינה/מצב שינה/כיבוי. באפשרותך לבחור שינה/מצב שינה/כיבוי.

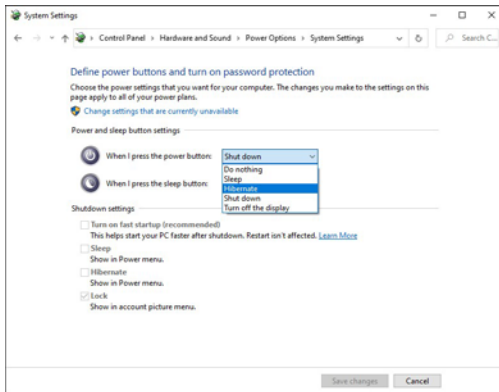

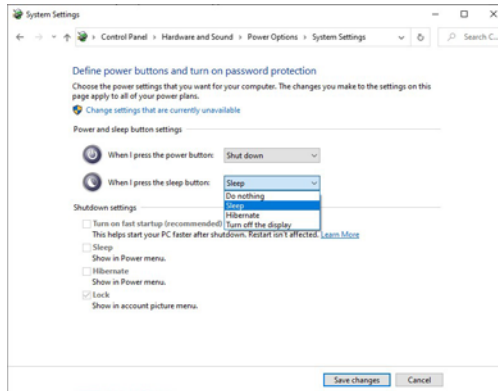

הערה: אין לבחור "אל תעשה דבר", אחרת לחצן ההפעלה של הצג לא יוכל להסתכרן עם מצב ההפעלה של מערכת המחשב.

חיבור הצג ל-DPBS בפעם הראשונה

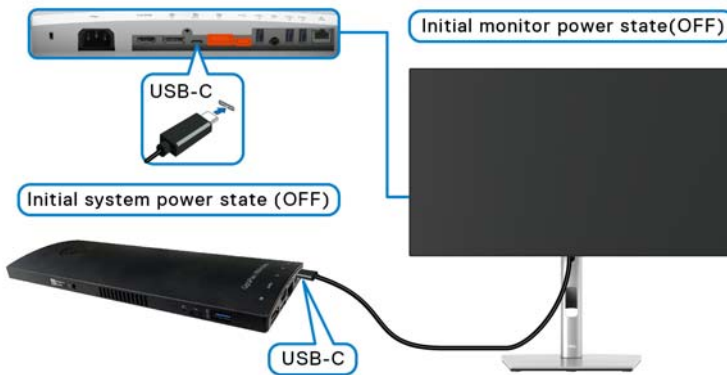

בעת ביצוע בפעם הראשונה הגדרת הפונקציה של DPBS, נא למלא אחר השלבים הבאים:

1. יש לוודא שגם המחשב וגם הצג במצב כבוי.
2. יש ללחוץ על לחצן ההפעלה כדי להפעיל את הצג.
3. יש לחבר את כבל ה-USB-C ממחשב לצג.
4. גם הצג וגם המחשב יעברו למצב מופעל בעוד רגע. יש להמתין זמן מה (כ-6 שניות), וגם המחשב וגם הצג יעברו למצב כבוי.
5. יש ללחוץ על לחצן ההפעלה של הצג או המחשב, גם המחשב וגם הצג יעברו למצב מופעל כעת מצב הפעלת מערכת המחשב מסונכרנת עם לחצן ההפעלה של הצג.



הערה: כשהצג והמחשב במצב כבוי בפעם הראשונה, מומלץ להפעיל תחילה את הצג, ולאחר מכן לחבר את כבל ה-USB-C מהמחשב לצג.

הערה: ניתן להפעיל את פלטפורמת Optilex 7090/3090 Ultra באמצעות תקע מתאם DC שלה. לחלופין, ניתן להפעיל את פלטפורמת Optilex 7090/3090 Ultra באמצעות כבל USB-C של הצג על ידי (PD) Power Delivery; נא להגדיר את USB-C Charging ל-90W "טעינת USB-C" W 90 "ל-Mode On in Off במצב כבוי".

שימוש בפונקציית DPBS

בעת ביצוע חיבור של כבל ה-USB-C, המצב של הצג/מחשב הוא:

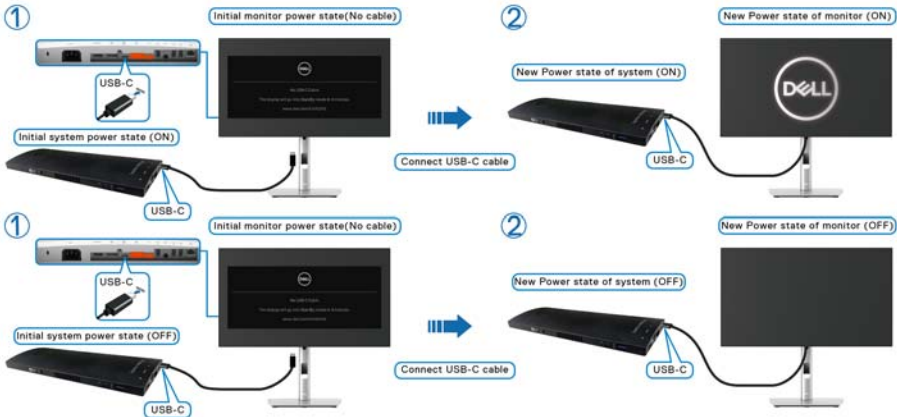

כשמבוצעת לחיצה על לחצן ההפעלה של הצג או של המחשב, המצב של הצג/מחשב הוא:

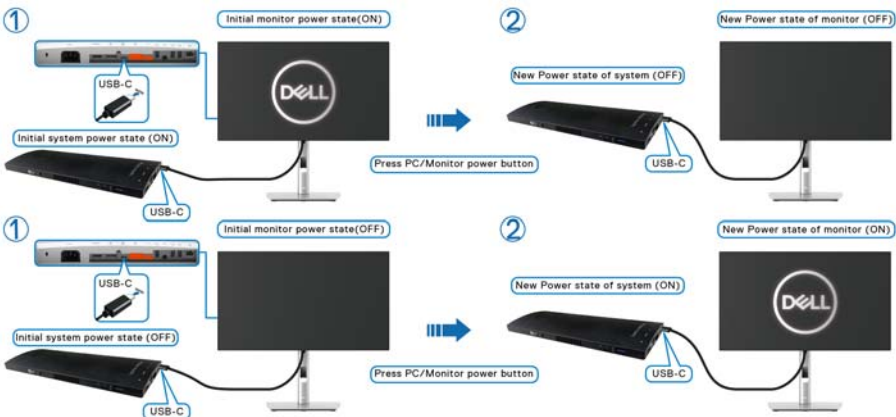

- כשגם הצג וגם המחשב במצב מופעל, יש ללחוץ ולהחזיק את לחצן הפעלת הצג למשך 4 שניות, ההודעה על המסך תשאל אם ברצונך לכבות את המחשב.

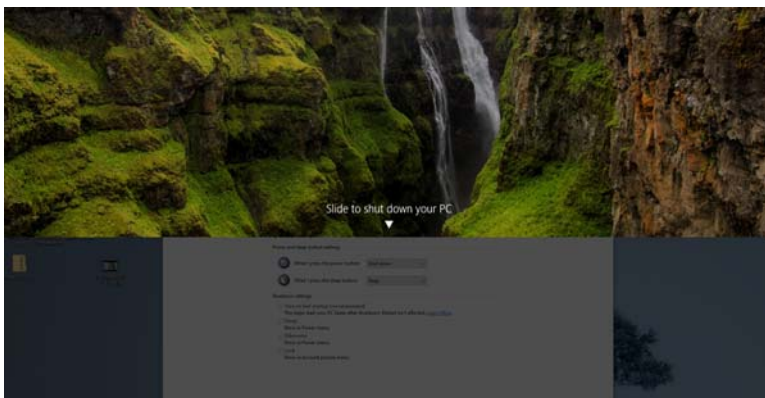
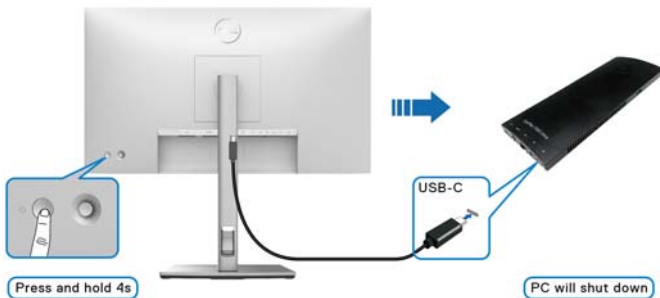

- כשגם הצג וגם המחשב במצב מופעל, יש ללחוץ ולהחזיק את לחצן הפעלת הצג למשך 10 שניות, המחשב יכובה.

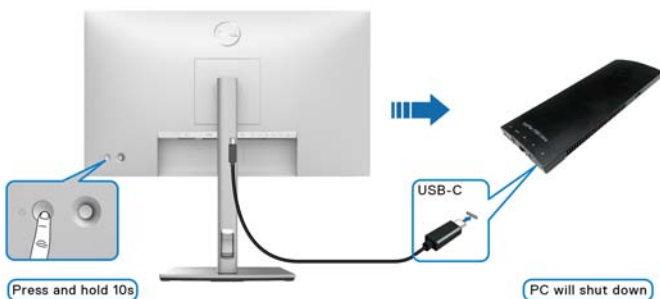

חיבור הצג לשימוש בפונקציה USB-C Multi-Stream Transport (MST) (זרמים)

מחשב מחובר לשני צגים במצב הפעלה ראשוני של כבוי, ומצב הפעלת מערכת המחשב מסונכרנת עם לחצן ההפעלה של צג 1. כשמבוצעת לחיצה על לחצן ההפעלה של צג 1 או של המחשב, מצב ההפעלה של צג 1 והמחשב הוא מופעל. בינתיים, צג 2 יישאר כבוי. נדרשת לחיצה ידנית על לחצן ההפעלה של צג 2 כדי לשנות את מצב ההפעלה שלו ל-מופעל.

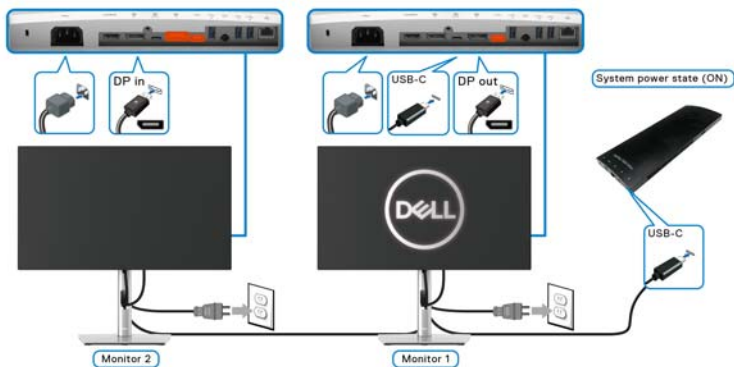

באופן דומה, מחשב מחובר לשני צגים במצב הפעלה ראשוני של מופעל, ומצב הפעלת מערכת המחשב מסונכרנת עם לחצן ההפעלה של צג 1. כשמבוצעת לחיצה על לחצן ההפעלה של צג 1 או של המחשב, מצב ההפעלה של צג 1 והמחשב הוא כבוי. בינתיים, צג 2 שאר במצב המתנה. נדרשת לחיצה ידנית על לחצן ההפעלה של צג 2 כדי לשנות את מצב ההפעלה שלו ל-כבוי.

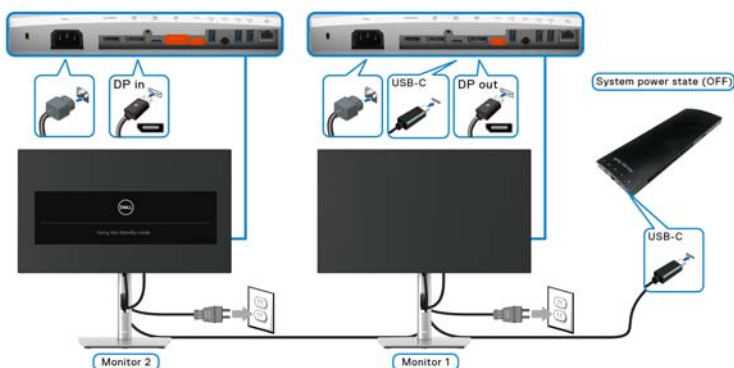

חיבור הצג ל-USB-C

יש לפלטפורמה Dell Optiplex 7090 Ultra שתי יציאות USB-C, כך ניתן לסנכרן את מצב ההפעלה של צג 1 וצג 2 עם המחשב.

כשהמחשב ושני צגים הם במצב הפעלה ראשוני של מופעל, לחיצה על לחצן ההפעלה של צג 1 או צג 2 תשנה את מצב ההפעלה של המחשב, צג 1 וצג 2 לכבוי.

הערה: פונקציית DPBS תומכת רק ביציאה עם הסמל  

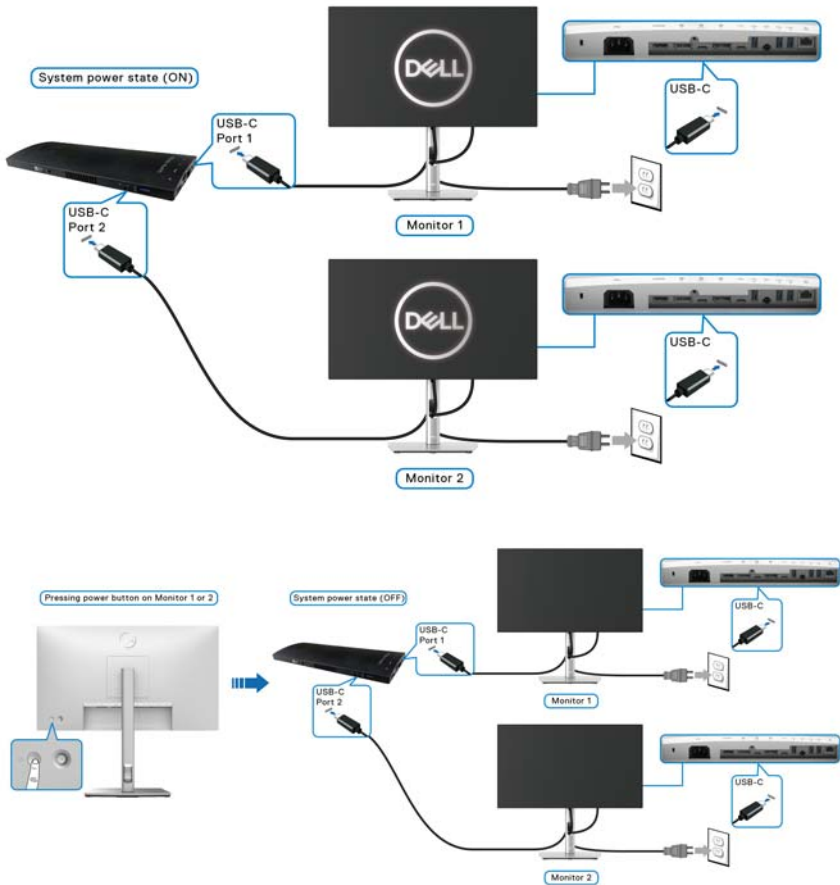

יש לוודא הגדרת "USB-C Charging 90W" טעינת "USB-C W 90" ל-On in Off Mode "מופעל במצב כבוי". כשהמחשב ושני צגים הם במצב הפעלה ראשוני של כבוי, לחיצה על לחצן ההפעלה של צג 1 או צג 2 תשנה את מצב ההפעלה של המחשב, צג 1 וצג 2 ל-מופעל.

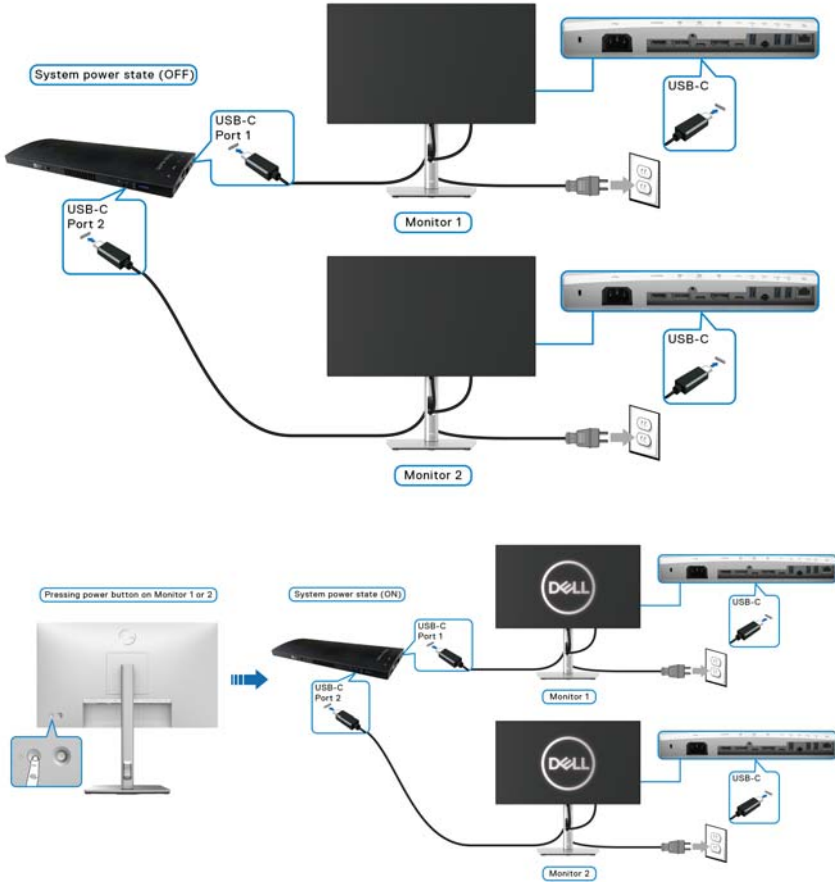



שימוש במתקן ההטיה, במעמד המסתובב ובתוספת האנכית

 הערה: ההוראות הבאות חלות רק על חיבור המעמד שנשלח עם הצג שלך. אם אתה מחבר מעמד שקנית מכל מקור אחר, יש למלא אחר ההוראות שנכללו עם המעמד.

הטיה, סביבול

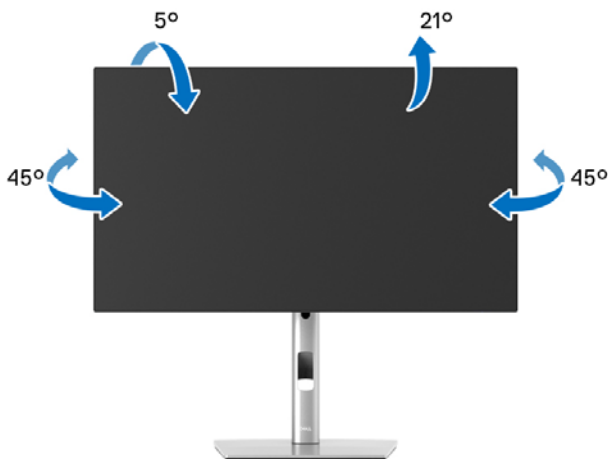
כאשר המעמד מחובר לצג, ניתן להטות ולסובב את הצג לזווית הצפייה הנוחה ביותר.



 הערה: המעמד לא מותקן במפעל לפני שהוא נשלח.



הרחבה אנכית

הערה: המעמד מגיע לגובה של 150 מ"מ. התרשים שבהמשך מדגים כיצד יש להאריך את המעמד אנכית. 

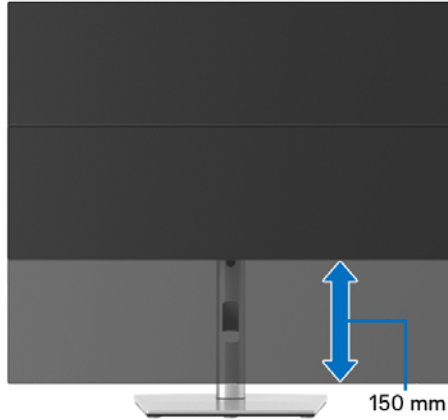

סיבוב הצג

לפני שתסובב את הצג, עליו להיות מוארך לגמרי אנכית (הרחבה אנכית) ומוטה לגמרי למעלה כדי שלא לפגוע בתחתית הצג.

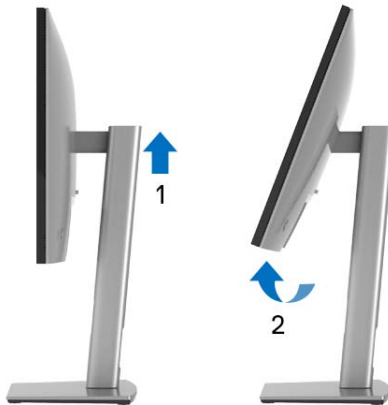



הערה: כדי לסובב את התצוגה (לרוחב לעומת אנכי) עם מחשב Dell שברשותך, עליך להשתמש במנהל גרפיקה מעודכן שאינו כלול בחבילת הצג. כדי להוריד את מנהל התקן הגרפיקה, יש להיכנס לאתר www.dell.com/support ולעבור אל הסעיף הורדה עבור מנהלי התקני וידאו לעדכונים האחרונים של מנהלי ההתקנים.

הערה: במצב מצב תצוגה לאורך יתכן שתחול פגיעה בביצועים בעת שימוש באפליקציות גרפיות כבדות (כגון משחקים תלת ממדיים וכו').



התאמת הגדרות תצוגת הסיבוב של המערכת

לאחר שסובבת את הצג, עליך לבצע את הפעולות להלן כדי להתאים את הגדרות תצוגת הסיבוב של המערכת.

הערה: אם אתה משתמש בצג עם מחשב שאינו מתוצרת Dell, עליך לבקר בדף מנהלי הגרפיקה באתר היצרן לקבלת מידע אודות סיבוב ה"תוכן" בתצוגה.

כדי להתאים את הגדרות תצוגת הסיבוב:

1. לחץ לחיצה ימנית בשולחן העבודה ובחר באפשרות **מאפיינים**.
2. עבור לכרטיסיה **הגדרות** ובחר **מתקדם**.
3. אם מותקן במחשב כרטיס גרפיקה מסוג ATI, עבור לכרטיסיה **סיבוב** וקבע את זווית הסיבוב המועדפת.
4. אם מותקן כרטיס מסך מסוג nVidia, יש ללחוץ על הכרטיסיה **nVidia**, ולבחור בעמודה השמאלית **NVRotate**, ולאחר מכן לבחור בזווית הסיבוב המועדפת.
5. אם מותקן כרטיס גרפיקה מסוג Intel®, יש לבחור בכרטיסיית הגרפיקה של **Intel**, ללחוץ על האפשרות **מאפייני גרפיקה**, לבחור בכרטיסיה **סיבוב**, ולהגדיר את זווית הסיבוב המועדפת.

הערה: אם אפשרות הסיבוב אינה מוצגת או שאינה פועלת כשורה, יש לבקר באתר www.dell.com/support ולהוריד את מנהל ההתקן המעודכן עבור כרטיס הגרפיקה שברשותך.

הערה: באפשרותך גם לעיין בפונקציה **Rotation "סיבוב"** שבתצוגת המסך שלך כדי לסובב את התצוגה שלך.

הסרת מעמד הצג

הערה: כדי למנוע שריטות במסך ה-LCD בעת הסרת המעמד, יש לוודא שהצג מונח על משטח נקי ורך.

הערה: ההוראות הבאות חלות רק על חיבור המעמד שנשלח עם הצג שלך. אם אתה מחבר מעמד שקנית מכל מקור אחר, יש למלא אחר ההוראות שנכללו עם המעמד.

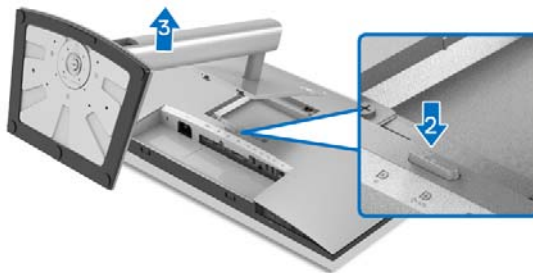

להסרת המעמד:

1. יש להניח את הצג על מטלית רכה או כרית.
2. לחץ והחזק את לחצן שחרור המעמד.
3. יש להרים את המעמד ולהרחיק אותו מהצג.

התקנת VESA על הקיר (אופציונלי)

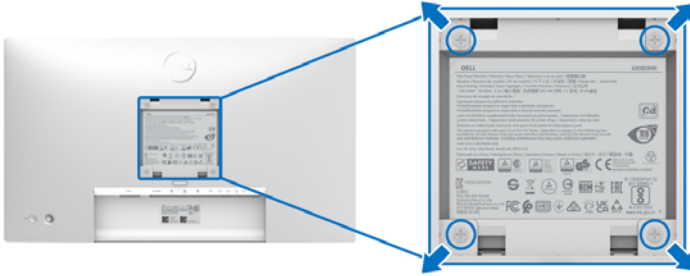

(מידות הבורג: M4 × 10 מ"מ).

יש לעיין בהוראות שצורפו לערכת התלייה על הקיר תואמת VESA.

1. הנח את פנל הצג על מטלית רכה או כרית על שולחן שטוח ויציב.
2. הסר את המעמד. (ראה סעיף **הסרת מעמד הצג**)
3. בעזרת מברג פיליפס, הברג החוצה את ארבעת הברגים שמחזיקים את כיסוי הפלסטיק במקומו.
4. יש לחבר את התושבת להרכבה על הקיר של ערכת התלייה על הקיר אל הצג.
5. תלה את הצג על הקיר. למידע נוסף, עיין במסמכים שנשלחו עם ערכת ההתקנה על הקיר.

 הערה: מיועד לשימוש רק עם תושבת שצוינה לתלייה על הקיר מסוג UL או CSA או GS עם קיבולת משקל או עומס של 14.08 ק"ג (עבור U2422HX/U2422H) או 15.84 ק"ג (עבור U2422HE).



הפעלת הצג

הפעל את הצג

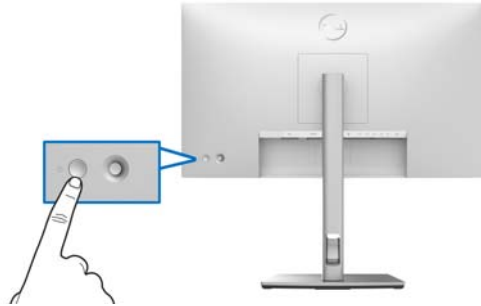

לחץ על לחצן ההפעלה כדי להפעיל את הצג.

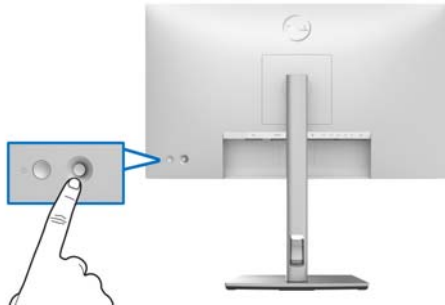

שימוש בבקר הג'ויסטיק

1. כדי לבצע שינויים בכוונוני תצוגת המסך באמצעות בקר הג'ויסטיק בגב הצג, יש:
ללחוץ על לחצן הג'ויסטיק כדי לפתוח את מפעיל התפריט של תצוגת המסך.
2. יש להזיז את הג'ויסטיק **למעלה/למטה/שמאלה/ימינה** כדי להחליף מצבים בין אפשרויות תפריט תצוגת המסך.



פונקציה	תיאור
	לחץ על הג'ויסטיק כדי לפתוח את מפעיל התפריט של תצוגת המסך.
	<ul style="list-style-type: none"> • לניווט ימינה ושמאלה. • יש להזיז ימינה כדי להיכנס לתפריט המשנה. • יש להזיז שמאלה כדי לצאת מתפריט המשנה.
	<ul style="list-style-type: none"> • לניווט למעלה ולמטה • החלפת מצב בין פריטי התפריט. • הגדלה (למעלה) או הקטנה (למטה) של הפרמטרים של פריט התפריט הנבחר.

שימוש בתפריט הראשי

שימוש ב-מפעיל התפריט



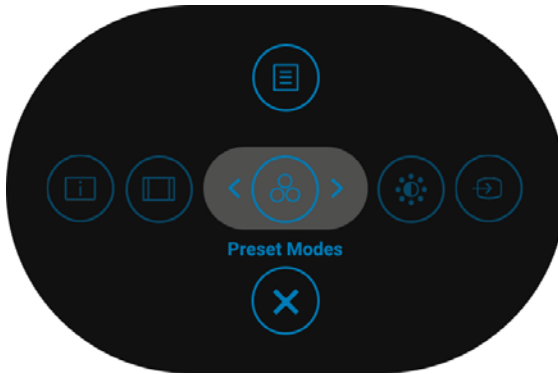



לחץ על הג'ויסטיק כג'ויסטיק כדי לפתוח את מפעיל התפריט של תצוגת המסך.



מפעיל התפריט



הטבלה הבאה מתארת את הפונקציות של מפעיל התפריט:

פרטי מפעיל התפריט

תיאור	סמל מפעיל התפריט
פותח את תצוגת המסך (OSD). ראה סעיף פרטי OSD Menu "תפריט תצוגת המסך".	 תפריט ראשי
מציג את הסטטוס הנוכחי של הצג.	 "Display Info" פרטי תצוגה" (מקש קיצור 1)
התאמת יחס הגובה/רוחב של המסך שלך	 Aspect Ratio "יחס אורך/ רוחב" (מקש קיצור 2)
מאפשר לך לבחור מרשימת מצבי צבעים מוגדרים מראש.	 Preset Modes "מצבים מוגדרים מראש" (מקש קיצור 3)
יש לבחור בסמל זה כדי לכוון את רמת הבהירות והניגודיות.	 Brightness/Contrast "בהירות/ניגודיות" (מקש קיצור 4)
<ul style="list-style-type: none">• מגדיר את Input Source "מקור קלט".• יש לבחור Auto "אוטומטי" מתפריט Input Source "מקור קלט" כדי לסרוק אחר מקורות קלט זמינים.	 Input Source "מקור קלט" (מקש קיצור 5)
ליציאה מהתפריט הראשי של תצוגת המסך.	 יציאה

הערה: ניתן להגדיר את מקש הקיצור לפי העדפתך. לפרטים, ראה [Personalize](#) "התאמה אישית". 

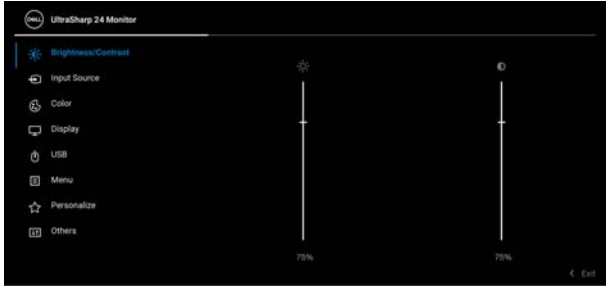

תיאור	תפריט ותפריטי משנה	סמל
<p>מפעיל כונומי Brightness/Contrast "בהירות/ניגודיות".</p>	<p>/Brightness Contrast "בהירות/ניגודיות"</p>	
 	<p>Brightness "בהירות"</p>	<p>Contrast "ניגודיות"</p>
<p>מכוון את הבהירות של התאורה האחורית. יש לשנות את מצב הג'ויסטיק ולהזיז אותו למעלה כדי להגדיל את הבהירות ולשנות את מצב הג'ויסטיק ולהזיז אותו למטה כדי להפחית את הבהירות (טווח: 0 - 100).</p>	<p>יש לכוון תחילה את Brightness "בהירות", ולאחר מכן לכוון את Contrast "ניגודיות" רק אם יש צורך בכווןן נוסף.</p>	<p>יש לשנות את מצב הג'ויסטיק ולהזיז אותו למעלה כדי להגדיל את הניגודיות ולשנות את מצב הג'ויסטיק ולהזיז אותו למטה כדי להפחית את הניגודיות (טווח: 0 - 100). פונקציית ה-Contrast "ניגודיות" קובעת את מידת ההבדל בין האזורים הבהירים ובין האזורים הכהים של מסך הצג.</p>



לבחירה בין אותות הווידאו השונים שניתן שמחוברים לצג שלך.
עבור U2422HX/U2422H:

Input Source
"מקור קלט"

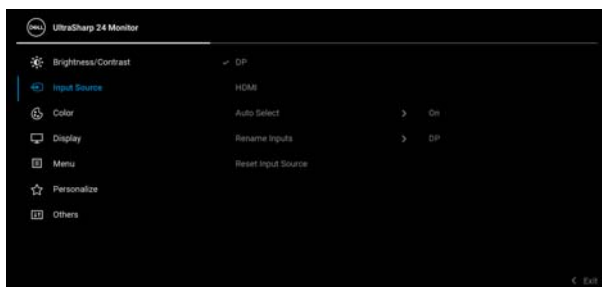

עבור U2422HE:

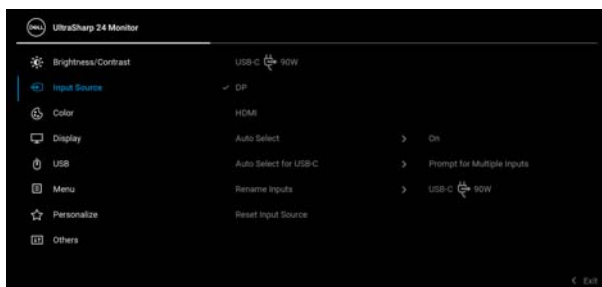

יש לבחור בקלט **DP** כשמשתמשים במחבר DisplayPort (DP). יש ללחוץ על הג'ויסטיק כדי לאשר את הבחירה.

DP

יש לבחור בקלט **HDMI** כשנעשה שימוש במחבר HDMI. יש ללחוץ על הג'ויסטיק כדי לאשר את הבחירה.

HDMI

יש לבחור בקלט **USB-C 90W** כשנעשה שימוש במחבר USB-C. יש ללחוץ על הג'ויסטיק כדי לאשר את הבחירה.

**USB-C 90W
U2422HE)
(בלבד)**



<p>מאפשרת לך לטרוק אחר מקורות קלט זמינים. הגדרת ברירת המחדל היא "On מופעל".</p>	<p>Auto Select "בחירה אוטומטית"</p>
<p>מאפשרת לך להגדיר Auto Select for USB-C "בחירה אוטו' בשביל USB-C" כדי:</p> <ul style="list-style-type: none"> • Prompt for Multiple Inputs "הנחיה לריבוי קלטים": תמיד מציגה את ההודעה "Switch to USB-C Video Input "החלף לקלט אות וידאו של USB-C" כדי שתבחר אם להחליף או לא. • Yes "כן": תבוצע תמיד החלפה לקלט וידאו של USB-C (מבלי לשאול) כאשר כבל ה-USB-C מחובר. • No "לא": אין להחליף אוטומטית לקלט וידאו של USB-C כאשר כבל USB-C מחובר. <p>הערה: Auto Select for USB-C "בחירה אוטו' בשביל USB-C" כשזה זמין רק כאשר מופעלת האפשרות Auto Select "בחירה אוטומטית".</p>	<p>Auto Select for USB-C "בחירה אוטו' בשביל USB-C U2422HE) (בלבד</p>
<p>מתן אפשרות לבחור בשם הקלט למקור הקלט הנבחר. האפשרויות הן PC "מחשב", PC 1 "מחשב 1", PC 2 "מחשב 2", Laptop "מחשב נישא", Laptop 1 "מחשב נישא 1", ו-Laptop 2 "מחשב נישא 2".</p> <p>הערה: לא יבוצע שינוי בשמות הקלט בהודעות אזהרה פרטי תצוגה.</p>	<p>Rename Inputs "שינוי שמות קלטים"</p>
<p>יש ללחוץ על הג'ויסטיק כדי לאפס את כל ההגדרות מתחת לתפריט Input Source "מקור קלט" לערכים שנקבעו מראש על ידי היצרן.</p>	<p>Reset Input Source "איפוס מקור קלט"</p>





מאפשר לך לבחור מרשימת מצבי צבעים מוגדרים מראש.

Preset Modes
"מצבים מוגדרים
מראש"

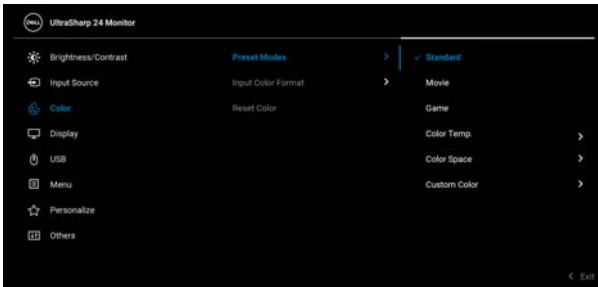

- **Standard "סטנדרטי"**: טוען את הגדרות ברירת המחדל של צבעי הצג. זוהי ברירת המחדל הקבועה מראש.
- **Movie "סרט"**: טוען הגדרות צבעים אידאליות לצפייה בסרטים.
- **Game "משחק"**: טוען הגדרות צבעים אידאליות לרוב אפליקציות משחקים.
- **Color Temp. "טמפרטורת צבע"**: מצב זה מאפשר לך לבחור את טמפרטורת הצבע מבין הערכים: 5000K, 5700K, 6500K, 7500K, 9300K, ו-10000K. יש ללחוץ על הג'ויסטיק כדי לאשר את הבחירה.



- **Preset Modes "מצבים מוגדרים מראש"**
- **Color Space "טווח צבעים"**: מאפשר לך להגדיר את טווח הצבעים ל: sRGB או Rec. 709.
- **Custom Color "צבע מותאם אישית"**: מאפשר לקבוע ידנית את הגדרות הצבעים.
- יש לשנות את מצב הג'ויסטיק ולהזיז אותו **למעלה** או **למטה** כדי לכוון את ערכי הצבעים RGB וליצור מצב צבעים מוגדר מראש משלך.

- **Input Color Format "תבנית צבע קלט"**
- מאפשר לך להגדיר את מצב קלט הווידאו כ:
 - **RGB**: יש לבחור באפשרות זו אם הצג שלך מחובר למחשב (או לנגן מדיה) שתומך בפלט RGB.
 - **YCbCr**: יש לבחור באפשרות זו אם נגן המדיה שלך תומך רק בפלט YCbCr.
- יש ללחוץ על הג'ויסטיק כדי לאשר את הבחירה.

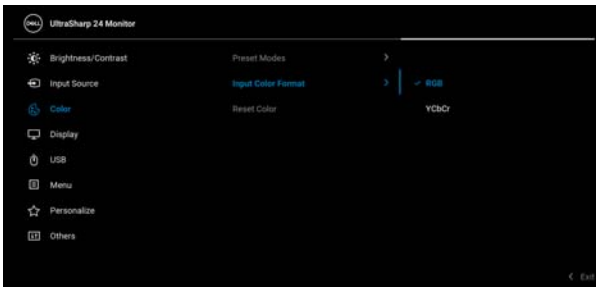

- **Hue "גוון"**
- לשינוי צבע תמונת הווידאו לירוק או לסגול. בדרך זו ניתן לכוון את צבעו של גוון העור הרצוי. יש לשנות את מצב הג'ויסטיק ולהזיז אותו **למעלה** או **למטה** כדי לכוון את רמת הגוון בין '0' ל-'100'.
- **הערה**: כוונת **"גוון"** הצבע זמין רק במצבים המוגדרים מראש של **"סרט"** או **"משחק"**.



לכווןן הרוויה של הצבע בתמונת הווידאו. יש לשנות את מצב הג'ויסטיק ולהזיז אותו למעלה או למטה כדי לכוון את הרוויה בין '0' ל-'100'.

Saturation
"רוויה"

הערה: כווןן **Saturation** "רוויה" של הצבע זמין רק במצבים המוגדרים מראש **Movie "סרט"** או **Game "משחק"**.

יש ללחוץ על הג'ויסטיק כדי לאפס את כל ההגדרות מתחת לתפריט **Color "צבע"** לערכים שנקבעו מראש על ידי היצרן.

Reset Color
"איפוס צבע"

יש להשתמש בתפריט **Display "תצוגה"** כדי לכוון תמונות.

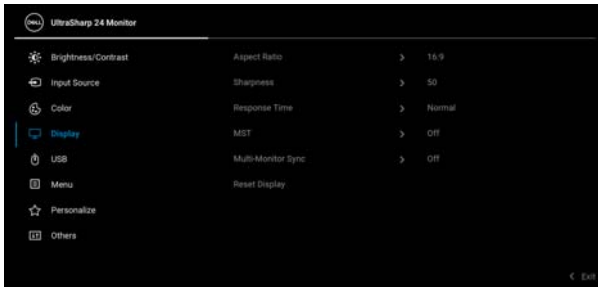

לכווןן יחס התמונה ל-**16:9**, **Auto Resize "שינוי גודל אוטומטי"**, **4:3**, או **1:1**.

Aspect Ratio
"יחס אורך/רוחב"

תכונה זו יכולה לגרום לתמונה להיראות חדה יותר או רכה יותר.

Sharpness
"חדות"

יש לשנות את מצב הג'ויסטיק ולהזיז אותו למעלה או למטה כדי לכוון את החדות בין '0' ל-'100'.

מאפשר לך להגדיר את **Response Time "זמן תגובה"** ל-**Normal "רגיל"** או **Fast "מהיר"**.

Response Time
"זמן תגובה"



<p>"מופעל" On DP Multi Stream Transport, יש לבחור "כבוי" Off כדי לאפשר MST (DP Out), לבחור "כבוי" Off כדי להשביט את פונקציית MST "העברה מרובת זרמים". לקבלת פרטים, ראה חיבור הצג לשימוש בתכונה DP Multi-Stream Transport "העברה מרובת זרמים" (MST): חיבור הצג לשימוש בפונקציה USB-C Multi-Stream Transport "העברה מרובת זרמים" (MST) (בלבד) (U2422HE).</p> <p>הערה: כשכבל DP או USB-C ל-USB-C (U2422HE) בלבד) וכבל DP במורד הזרם מחוברים, תצוגת המסך תגדיר אוטומטית את MST ל-"מופעל" On. פעולה זו תבוצע רק פעם אחת לאחר שנבחר Factory Reset "איפוס להגדרות היצרן" או Display Reset "איפוס תצוגה".</p>	<p>MST</p>
<p>מאפשר ריבוי צגים לסנכרון בחיבור טורי באמצעות DP בעקבות הגדרות תצוגת המסך ברקע: Brightness "בהירות", Contrast "ניגודיות", Preset Modes "מצבים מוגדרים מראש", Color Temp. "טמפרטורת צבע", Custom Color "צבע מותאם אישית", Hue "גוון", Saturation "רוויה", Response Time "זמן תגובה", ו-Sharpness "חדות". לפרטים, ראה סינכרון מרובה צגים (MMS).</p>	<p>Multi-Monitor Sync "סנכרון מרובה צגים"</p>
<p>יש ללחוץ על הג'ויסטיק כדי לאפס את כל ההגדרות מתחת לתפריט Display "תצוגה" לערכים שנקבעו מראש על ידי היצרן.</p>	<p>Reset Display "איפוס תצוגה"</p>



U2422HE) USB (בלבד)



מאפשר לך להגדיר יציאה במעלה הזרם ה-USB לאותות קלט (DP, HDMI), כך שניתן להשתמש ביציאת ה-USB במורד הזרם של הצג באמצעות אותות הקלט הנוכחיים כשמחברים מחשב לאחת משתי היציאות במעלה הזרם. כשנעשה שימוש ביציאה אחת בלבד במעלה הזרם, היציאה במעלה הזרם המחוברת פעילה.



הערה: למניעת נזק או אובדן נתונים, יש לוודא לפני שמשנים את יציאות מעלה הזרם של ה-USB שהמחשב המחובר ליציאה במורד הזרם של הצג אינו משתמש באף התקן אחסון USB.



יש לבחור באפשרות זו כדי לכוון את ההגדרות שבתצוגת המסך, כגון שפות תצוגת המסך, משך הזמן להצגת התפריט במסך וכדומה.

"תפריט" Menu

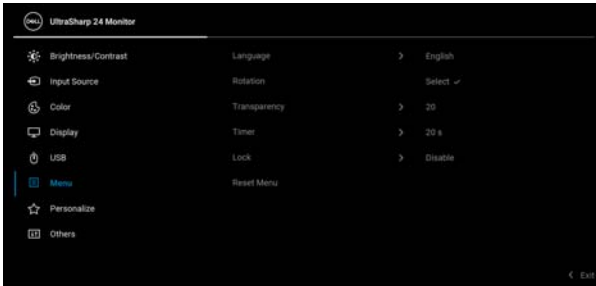

הגדרת שפת תצוגת המסך לאחת מבין שמונה השפות (אנגלית, ספרדית, צרפתית, גרמנית, פורטוגזית ברזילאית, רוסית, סינית מפושטת או יפנית).

Language "שפה"

יש ללחוץ על הג'ויסטיק כדי לסובב את תצוגת המסך ואת המסך ב-270/180/90/0 מעלות. ניתן להתאים את התפריט בהתאם לסיבוב התצוגה שלך.

Rotation "סיבוב"

יש לבחור באפשרות זו כדי לשנות את שקיפות התפריט על ידי שינוי המצב של הג'ויסטיק ולהזיז אותו **למעלה** או **למטה** (טווח: 0 - 100).

Transparency "שקיפות"

קובע את משך הזמן בו תפריט המסך יישאר פעיל לאחר הלחיצה האחרונה על מקש כלשהו.

Timer "טיימר"

יש לשנות את מצב הג'ויסטיק ולהזיז אותו **למעלה** או **למטה** כדי לכוון את המחונן בהפרשים של שנייה 1, בין 5 ל-60 שניות.



Lock "נעילה"

ניתן למנוע מאנשים לגשת לפקדים באמצעות נעילת לחצני הבקרה של הצג. זה מונע גם מהפעלה בשוגג בהגדרת גגים מרובים זה-לצד-זה.

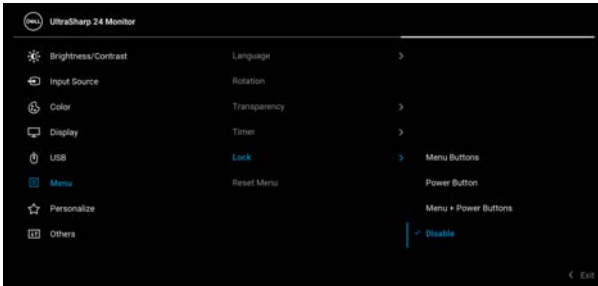

- **Menu Buttons "לחצני תפריט"**: כל הפונקציות של הג'ויסטיק נעולות ואינן נגישות למשתמש.
- **Power Button "לחצן ההפעלה"**: רק לחצן ההפעלה נעול ואין באפשרות המשתמש לגשת אליו.
- **Menu + Power Buttons "לחצני תפריט + הפעלה"**: גם הג'ויסטיק וגם לחצני הפעלה נעולים ואינם נגישים למשתמש.

הגדרת ברירת המחדל היא **Disable "השבת"**.

שיטת נעילה חלופית [ללחצני התפריט/פונקציה]: ניתן גם ללחוץ ולהחזיק את הג'ויסטיק בכיוון **למעלה** או **למטה** או **שמאלה** או **ימינה** למשך 4 שניות כדי להגדיר את אפשרויות הנעילה.

הערה: כדי לשחרר את הלחצנים, יש ללחוץ ולהחזיק את הג'ויסטיק בכיוון **למעלה** או **למטה** או **שמאלה** או **ימינה** למשך 4 שניות.

Reset Menu "איפוס תפריט"

יש ללחוץ על הג'ויסטיק כדי לאפס את כל ההגדרות מתחת לתפריט **Menu "תפריט"** לערכים שנקבעו מראש על ידי היצרן.



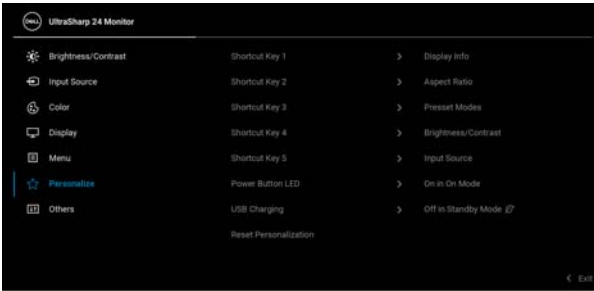

עבור U2422HE:

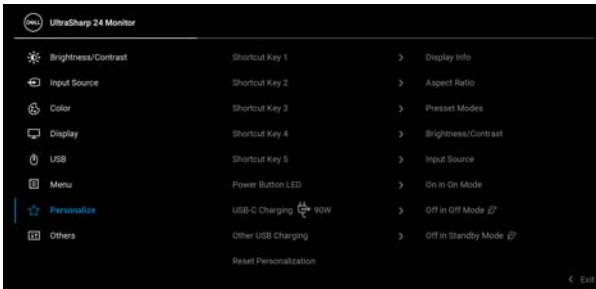

מאפשר לך לבחור תכונה מבין **Preset Modes** "מצבים מוגדרים מראש", **Brightness/Contrast** "בהירות/ניגודיות", **Input Source** "מקור קלט", **Aspect Ratio** "יחס אורך/רוחב", **Rotation** "סיבוב", או **Display Info** "פרטי תצוגה" ולהגדיר אותה כמקש קיצור.

Shortcut Key 1
"מקש קיצור 1"

Shortcut Key 2
"מקש קיצור 2"

Shortcut Key 3
"מקש קיצור 3"

Shortcut Key 4
"מקש קיצור 4"

Shortcut Key 5
"מקש קיצור 5"



<p>מאפשרת לך להגדיר את מחוון נורית ההפעלה לפעילה או כבויה כדי לחסוך באנרגיה.</p>	<p>Power Button LED LED "נורית ההפעלה" לחצן ההפעלה"</p>
<p>מאפשרת לך להפוך לזמין או ללא זמין את פונקציית הטעינה של יציאות במורד הזרם של USB-A ו-USB-C בעת מצב צג בהמתנה.</p>	<p>USB Charging "טעינת USB" /U2422H) (U2422HX בלבד)</p>
<p>מאפשר לך להפוך לזמין או ללא זמין את פונקציית Always On USB-C Charging "טעינת USB-C תמיד מופעלת" בעת מצב כבוי של הצג. כשפונקציה זו מאפשרת, ניתן לטעון את המחברת או המכשירים הניידים באמצעות כבל ה-USB-C, אפילו כשהצג כבוי.</p>	<p>USB-C ⚡ Charging 90W "טעינת USB-C 90W ⚡ U2422HE) (בלבד)</p>
<p>מאפשרת לך להפוך לזמין או ללא זמין את פונקציית הטעינה של יציאות במורד הזרם של USB-A ו-USB-C בעת מצב צג בהמתנה. כשפונקציה זו מאפשרת, ניתן לטעון את המכשירים הניידים באמצעות כבל ה-USB-A, אפילו כשהצג כבוי. הערה: אפשרות זו זמינה רק כשכבל ה-USB-C (יציאה במעלה הזרם) מנותק. אם כבל ה-USB סוג C מחובר, תבוצע Other USB Charging "טעינת USB אחרים" לאחר מצב ההפעלה של מארח USB והאפשרות אינה נגישה.</p>	<p>Other USB Charging USB "טעינת אחרים" U2422HE) (בלבד)</p>
<p>יש לחוץ על הג'ויסטיק כדי לאפס את כל ההגדרות מתחת לתפריט Personalize "התאמה אישית" לערכים שנקבעו מראש על ידי היצרן.</p>	<p>Reset Personalization "איפוס התאמה אישית"</p>



יש לבחור באפשרות זו כדי לכוון את הגדרות תצוגת המסך, כגון DDC/CI, LCD Conditioning, "ביטול צריבה", וכו'.

Others "אחרים"

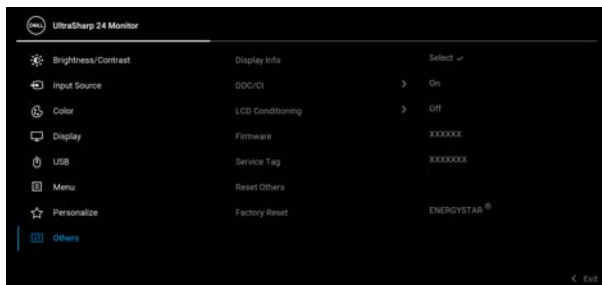

יש ללחוץ על הג'ויסטיק כדי להציג את ההגדרות הנוכחיות של הצג.

Display Info "פרטי תצוגה"

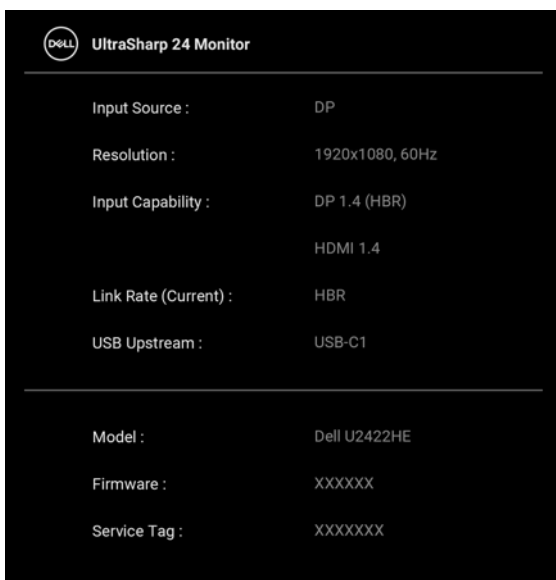

DDC/CI (ערוץ נתוני תצוגה/ממשק פקודה) מאפשר לכוון את פרמטרי הצג (בהירות, איזון צבעים וכו') באמצעות התכנה במחשב. אפשר להשבית תכונה זו על ידי בחירה באפשרות **Off** "כבוי". לקבלת חוויית משתמש מיטבית ולשיפור ביצועי הצג, יש לאפשר את התכונה.

DDC/CI

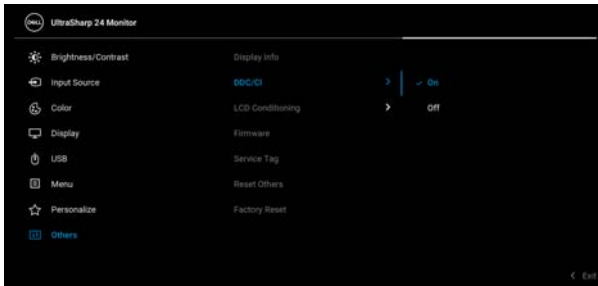

מסייע להפחית מקרים קלים של צריבת רפאים. תלוי ברמת הצריבה, ייתכן שפעולת התכנית תימשך זמן מה. ניתן לאפשר תכונה זו על ידי בחירה באפשרות **On** "מופעל".

LCD Conditioning "ביטול צריבה"

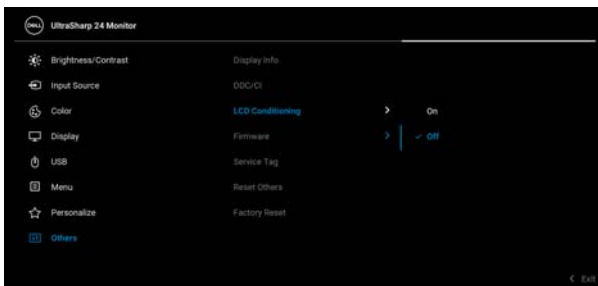

מציגה את גירסת הקושחה של הצג.

Firmware
"קושחה"

מציגה את תגית השירות של הצג. מחרוזת זו דרושה כשיש צורך בתמיכה טלפונית, בדיקת מצב האחרייות שלך, עדכון מנהלי התקנים באתר של Dell, וכו'.

Service Tag
"תגית שירות"

יש לחוץ על הג'ויסטיק כדי לאפס את כל ההגדרות מתחת לתפריט **Others** "אחרים" לערכים שנקבעו מראש על ידי היצרן.

Reset Others
"איפוס אחרים"

ביצוע אחזור כל הערכים שנקבעו מראש להגדרות ברירת מחדל היצרן. אלו גם הגדרות לבדיקות של ENERGY STAR®.

Factory Reset
"איפוס להגדרות היצרן"

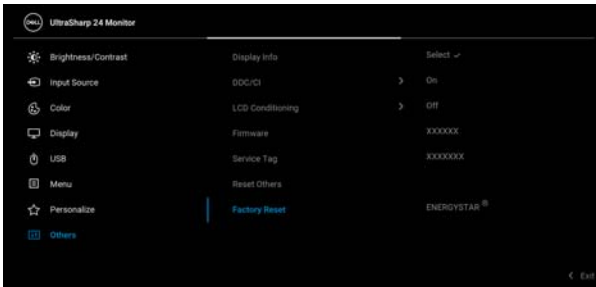

הודעות בתצוגת המסך

הגדרה ראשונית

כשנבחרת האפשרות **Factory Reset** "איפוס להגדרות היצרן", תופיע ההודעה הבאה:

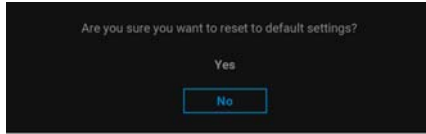

כשנבחרת האפשרות **Yes** "כן", תופיע ההודעה הבאה.

עבור U2422H/U2422HX:

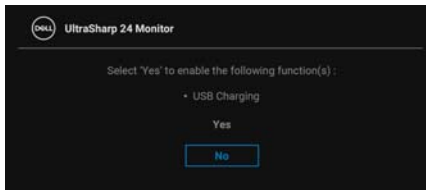

עבור U2422HE:



הודעות אזהרה בתצוגת המסך

אם הצג אינו תומך במצב רזולוציה מסויים, תוצג ההודעה הבאה:

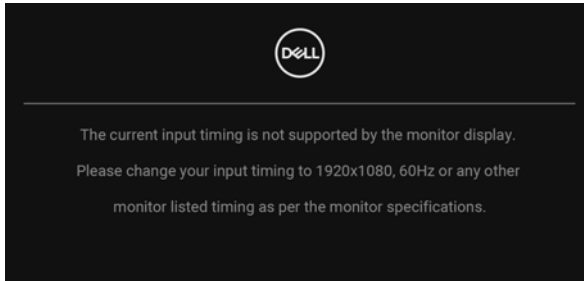



זה אומר שהצג אינו מצליח להסתגל עם האות שמגיע מהמחשב. ראה סעיף **מפרט הצג** לקבלת טווחי התדר האופקי והאנכי בהם תומך הצג. מצב ההפעלה המומלץ הוא 1080×1920 .

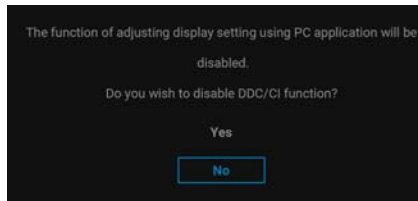

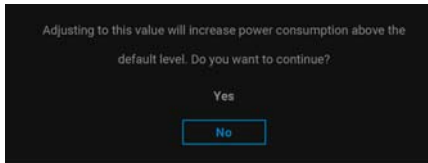

הערה: יתכן שההודעה תהיה שונה מעט בהתאם לאות הקלט המחובר.  ההודעה הבאה תוצג לפני השבתת הפונקציה DDC/CI:





בעת ביצוע בפעם הראשונה כוונן לרמת **Brightness "בהירות"**, תופיע ההודעה הבאה:

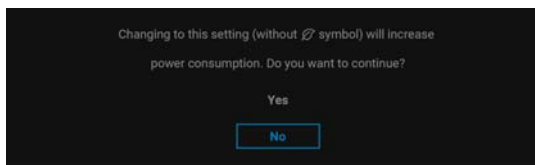

הערה: אם בחרת באפשרות **Yes "כן"**, לא תופיע ההודעה בפעם הבאה שברצונך לשנות את הגדרת **Brightness "בהירות"**. 

כשמבוצע שינוי בפעם הראשונה של תכונות החיסכון בחשמל של הגדרת ברירת המחדל, כגון **USB-C Charging 90W**  **טעינת USB-C 90W**  בחשמל של הגדרת ברירת המחדל, כגון **Other USB Charging**  **טעינת USB אחרים** (U2422HE בלבד), או **USB Charging**  **"טעינת USB" (U2422HX/U2422H בלבד)**, תופיע ההודעה הבאה:



הערה: אם בחרת **Yes "כן"** לאחת מהתכונות המוזכרות לעיל, לא תופיע ההודעה בפעם הבאה שבכוונתך לשנות את ההגדרות של תכונות אלו. כשמבוצע איפוס להגדרות היצרן, תופיע שוב ההודעה. 



ההודעה הבאה תוצג לפני הפעלת הפונקציה **Lock "נעילה"**:

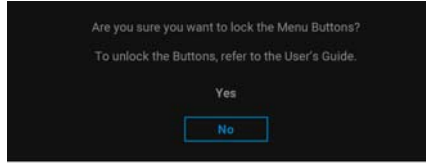

הערה: יתכן שההודעה תהיה שונה מעט בהתאם להגדרות הנבחרות. 

כשהצג עובר למצב המתנה, תוצג ההודעה הבאה:

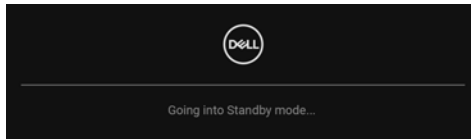

יש להפעיל את המחשב ולהעיר את הצג כדי לגשת אל **תצוגת המסך**.

הערה: יתכן שההודעה תהיה שונה מעט בהתאם לאות הקלט המחובר. 

תצוגת המסך תפעל במצב פעולה רגיל בלבד. אם תלחץ על לחצן כלשהו חוץ מ-**לחצן ההפעלה** בעת מצב המתנה, תוצג ההודעה הבאה בהתאם לקלט שנבחר:

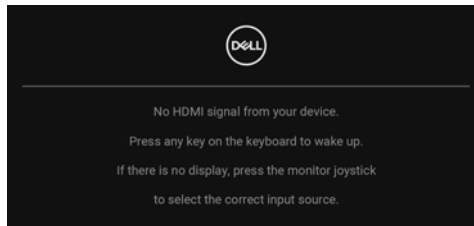

הערה: יתכן שההודעה תהיה שונה מעט בהתאם לאות הקלט המחובר. 



הפעל את המחשב ואת הצג כדי לגשת אל ה-**תצוגת המסך**.

הערה: יתכן שההודעה תהיה שונה מעט בהתאם לאות הקלט המחובר. אם נבחר קלט USB-C (U2422HE בלבד), DisplayPort או HDMI והכבל המתאים אינו מחובר, תופיע תיבת דו שיח צפה כפי שמוצג להלן.

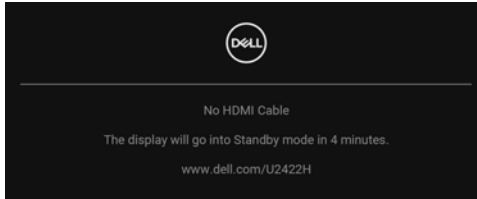

הערה: יתכן שההודעה תהיה שונה מעט בהתאם לאות הקלט המחובר. עבור U2422HE, כשהצג תחת קלט HDMI/DP ומחובר כבל USB-C למחברת שתומכת במצב חלופי של DP, אם מאפשר **Auto Select for USB-C** "בחירה אוטו' בשביל USB-C" (U2422HE בלבד), תופיע ההודעה הבאה:



למידע נוסף, ראה **פתרון בעיות**.



הגדרת מתג ה-KVM (U2422HE בלבד)

מתג ה-KVM המובנה מאפשר לך לשלוט בעד 2 מחשבים מערכת מקלדת ועכבר אחת שמחוברים אל הצג.

a. כשמבוצע חיבור **USB-C2 + HDMI** למחשב 1 ו-**USB-C1 + DP** למחשב 2:

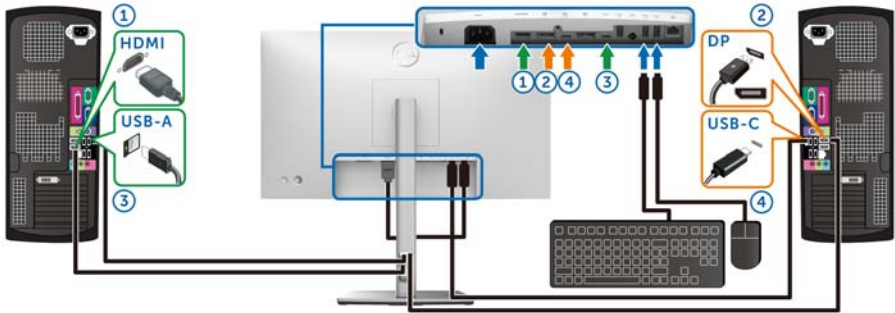

הערה: חיבור ה-USB סוג C תומך כרגע רק בהעברת נתונים. 

יש לוודא ש-USB ל-HDMI הוקצה ל-USB-C2 ו-DP מוקצה ל-USB-C1 ל-90W.



b. כשמבוצע חיבור של **USB-C2 + HDMI** למחשב ו-**USB-C** 90W למחשב 2:

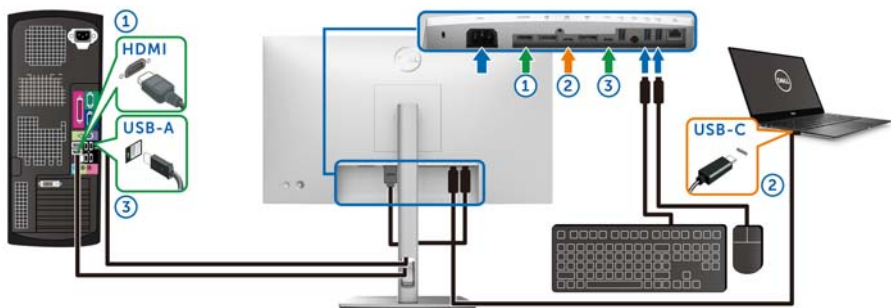

הערה: חיבור ה-**USB-C** תומך כרגע בווידאו ובהעברת נתונים. יש לוודא ש-**USB** ל-**HDMI** מוקצה ל-**USB-C2**.

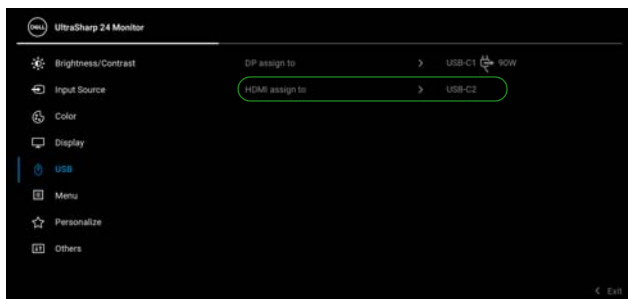

הערה: הואיל ויציאת **USB-C** במעלה הזרם **DP** תומכת ב-**DisplayPort Alternate Mode** "מצב חלופי של **DisplayPort**", אין צורך להגדיר **USB** ל-**USB-C** 90W.

הערה: בעת חיבור למקורות קלט וידאו שונים שלא מוצגים לעיל, יש לפעול באותו אופן לקביעת הגדרות נכונות בשביל **USB** כדי לשייך את היציאות.



הגדרת Auto KVM (U2422HE בלבד)

באפשרותך למלא אחר ההוראות להלן כדי להגדיר את Auto KVM בשביל הצג שלך:

1. יש לוודא ש-Auto Select "בחירה אוטומטית" On "מופעל" ושאפשרות

"Auto Select for USB-C" **90W USB-C** בשביל **90W** היא "כן".

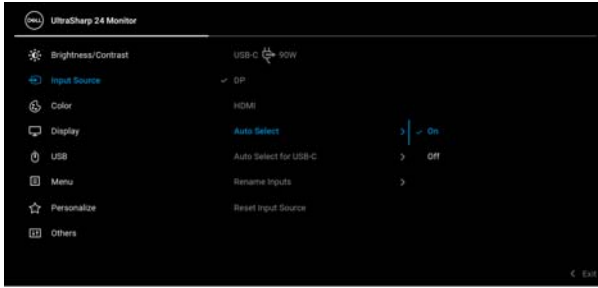

2. יש לוודא שיציאות ה-USB וקלטי הווידאו משויכים בהתאם.



 הערה: לחיבור 90W USB-C, לא נדרש לבצע הגדרה נוספת.

הגדרת רזולוציה מקסימלית

כדי להגדיר רזולוציה מיטבית עבור הצג:

ב-7 Windows®, 8 Windows®, או 8.1 Windows®:

1. רק עם 8 Windows® או 8.1 Windows® ניתן לבחור באריח שולחן העבודה כדי לעבור לשולחן עבודה קלאסי.

2. לחץ לחיצה ימנית בשולחן העבודה ובחר באפשרות **רזולוציית מסך**.

3. יש ללחוץ על התפריט הנפתח של **רזולוציית מסך** ולבחור **1080 × 1920**.

4. לחץ על **אישור**.

ב-10 Windows®:

1. יש ללחוץ עם הלחצן הימני על שולחן העבודה ולבחור באפשרות **הגדרות תצוגה**.

2. לחץ על **הגדרות תצוגה מתקדמות**.

3. יש ללחוץ על התפריט הנפתח של **רזולוציה** ולבחור **1080 × 1920**.

4. לחץ על **החל**.

אם לא מופיעה לך האפשרות 1080×1920 , ייתכן שצריך לעדכן את מנהל הגרפיקה. תלוי במחשב, יש לבצע את אחת הפעולות הבאות:

אם ברשותך מחשב שולחני או נייד של Dell:

- גלוש לאתר <http://www.dell.com/support>, הזן את תגית השירות שקיבלת, והורד את מנהל ההתקן העדכני עבור כרטיס הגרפיקה שלך.



אם המחשב שברשותך אינו תוצרת Dell (נייד או שולחני):

- יש לעבור לאתר התמיכה של המחשב, ולהוריד את מנהלי הגרפיקה העדכניים.
- גלוש לאתר האינטרנט של כרטיס הגרפיקה והורד את מנהלי הגרפיקה העדכניים.

סינכרון מרובה צגים (MMS)

סינכרון מרובה צגים מאפשר ריבוי צגים בחיבור טורי באמצעות DisplayPort לסנכרון קבוצה מוגדרת מראש של הגדרות תצוגת המסך ברקע:

אפשרות תצוגת מסך, **Multi-Monitor Sync "סינכרון מרובה צגים"**, ב- תפריט Display "תצוגה" מאפשרת למשתמש לבצע איפשור/השבתת סנכרון.

הערה: **MMS** אינו תומך ביציאת HDMI. 

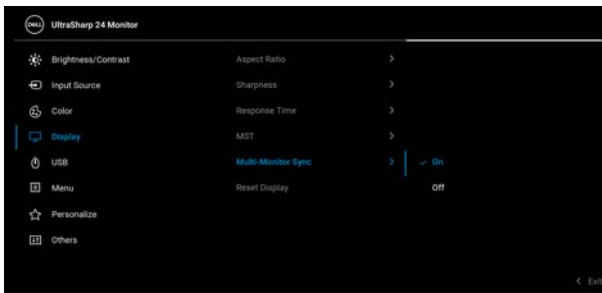

כשצג 1 MST מוגדר למצב "מופעל" בפעם הראשונה (למשל, כשצג 2 מחובר), MMS יוגדר למצב "מופעל".

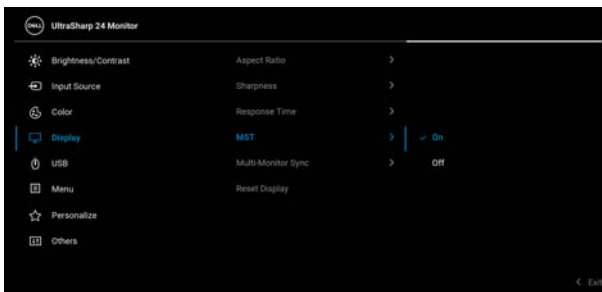

הערה: הגדרות תצוגת המסך הבאות יסונכרונו: **Brightness** "בהירות", **Contrast** "ניגודיות", **Preset Modes** "מצבים מוגדרים מראש", **Color Temp.** "טמפרטורת צבע", **Custom Color** "צבע מותאם אישית" (RGB יתרון), **Hue** "גוון" (מצב **Movie** "סרט", **Game** "משחק"), **Saturation** "רוויה" (מצב **Movie** "סרט", **Game** "משחק"), **Response Time** "זמן תגובה", ו-**Sharpness** "חדות".

הגדרת סנכרון מרובה צגים (MMS)

בהפעלה או החיבור הראשוניים של צג חדש, יבוצע סנכרון הגדרת משתמש רק אם MMS במצב **"מופעל"**. על כל הצגים לסנכרן הגדרות מצג 1.



לאחר הסנכרון הראשון, ביצוע סנכרונים עוקבים יתקיים על ידי ביצוע שינויים בקבוצה המוגדרת מראש של הגדרות תצוגת המסך מכל תחנה בחיבור הטורי. כל תחנה בחיבור הטורי יכולה ליזום שינויים במורד הזרם ובמעלה הזרם.

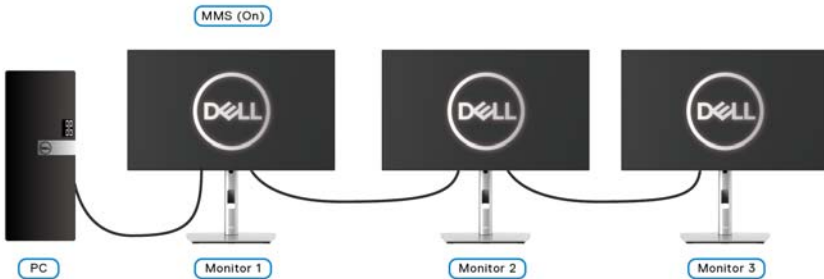

פתרון בעיות

⚠ אזהרה: לפני שתתחיל בהליך כלשהו מסעיף זה, יש למלא אחר **הוראות בטיחות**.

בדיקה עצמית

הצג שברשותך כולל תכונת בדיקה עצמית אשר מוודאת כי הוא פועל בצורה תקינה. אם הצג והמחשב מחוברים בצורה תקינה אך מסך הצג נשאר חשוך, הפעל את הבדיקה העצמית של הצג באמצעות ביצוע הפעולות הבאות:

1. כבה את המחשב ואת הצג.
2. נתק את כבל הווידאו מגב המחשב.
3. הדלק את הצג.

תיבת הדו-שיח הצפה תוצג (על רקע שחור) אם הצג פועל ואינו מזהה אות וידאו. כאשר הצג נמצא במצב בדיקה עצמית, נורית LED חיווי ההפעלה תאיר בצבע לבן רציף. כמו כן, בהתאם לכניסה הנבחרת, תוצג אחת מתיבות הדו שיח הבאות.

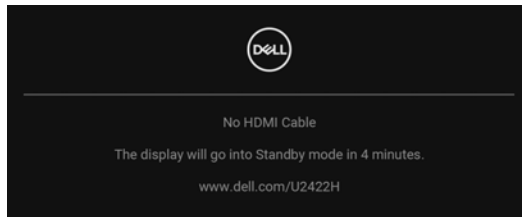

✍ הערה: יתכן שההודעה תהיה שונה מעט בהתאם לאות הקלט המחובר.

4. תיבה זו מופיעה גם במהלך הפעלה רגילה של המערכת אם כבל הווידאו מתנתק או ניזוק.
 5. יש לכבות את הצג ולחבר בחזרה את כבל הווידאו; לאחר מכן, יש להפעיל את המחשב ואת הצג.
- אם לאחר שביצעת את ההליך הקודם מסך הצג עדיין חשוך, יש לבדוק את שלט הווידאו ואת המחשב, בגלל שהצג פועל כשורה.



תפריט נעילה/שחרור ואבחון מובנה

נעילת לחצן ההפעלה ולחצני הג'ויסטיק

באפשרותך לנעול את לחצני הג'ויסטיק ולחצן ההפעלה כדי למנוע גישה לתפריט תצוגת המסך ו/או לכבות את הצג.

כדי לנעול את הלחצנים:

- יש לשנות את מצב הג'ויסטיק ולהחזיק אותו בכיוון **למעלה** או **למטה** או **שמאלה** או **ימינה** למשך כ-4 שניות עד שיופיע תפריט קופץ.

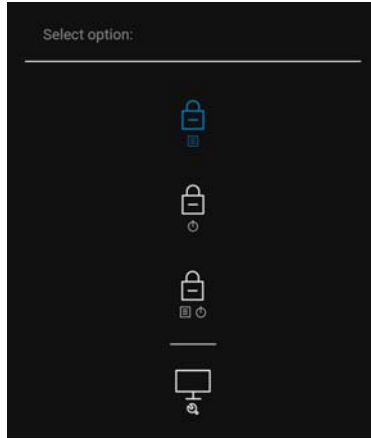

- יש לבחור אחת מהאפשרויות הבאות:

- **Menu Buttons "לחצני תפריט"**: כל הפונקציות של הג'ויסטיק נעולות ואינן נגישות למשתמש.
- **Power Buttons "לחצני הפעלה"**: רק לחצן הפעלה נעול ואינן באפשרות המשתמש לגשת אליו.
- **Menu + Power Buttons "לחצני תפריט + הפעלה"**: גם הג'ויסטיק וגם לחצני הפעלה נעולים ואינם נגישים למשתמש.

כדי לשחרר את הלחצנים, יש ללחוץ על הג'ויסטיק ולהחזיק אותו בכיוון **למעלה** או **למטה** או **שמאלה** או **ימינה** למשך 4 שניות. יש לבחור בסמל **שחרור נעילה** כדי לשחרר את נעילת הלחצנים.



אבחון מובנה

הצג כולל כלי אבחון מובנה בעזרתו אפשר לקבוע אם אופן הפעולה החריג בו נתקלת קשור לצג או למחשב ולכרטיס המסך שלו.

להפעלת האבחון המובנה:

1. יש לוודא שהמסך נקי (אין חלקיקי אבק על משטח המסך).
2. יש לשנות את מצב הג'ויסטיק ולהחזיק אותו בכיוון **למעלה** או **למטה** או **שמאלה** או **ימינה** למשך כ-4 שניות עד שיופיע תפריט קופץ.

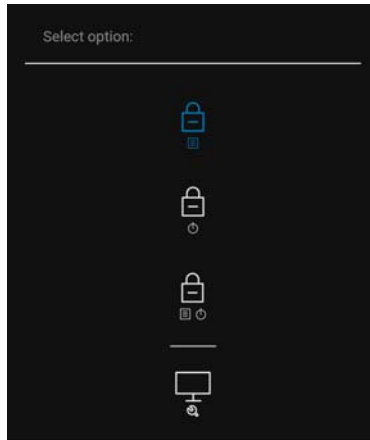

3. יש לשנות את מצב הג'ויסטיק כדי להבליט את הסמל של Diagnostics "אבחון", ולאחר מכן ללחוץ על הג'ויסטיק, ויפיע מסך אפור.

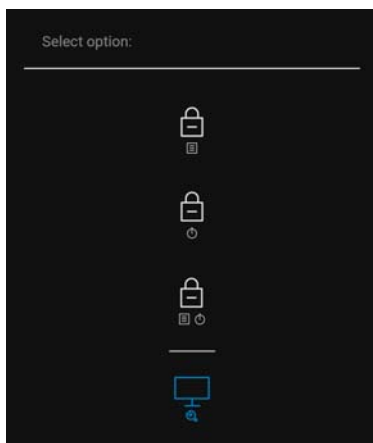

4. יש לבדוק בקפידה את המסך ולנסות לאתר חריגות.
5. יש לשנות את מצב הג'ויסטיק לכיוון **למעלה**. צבע המסך ישתנה לאדום.
6. בדוק את התצוגה ונסה לאתר חריגות.
7. חזור על שלבים 5 ו-6 כדי לבדוק את התצוגה בירוק, מסכי כחול, שחור, לבן וטקסט. הבדיקה תסתיים כאשר יופיע מסך הטקסט. כדי לצאת, יש לשנות שוב את מצב הג'ויסטיק לכיוון **למעלה**.



טעינת USB-C תמיד פועלת (U2422HE בלבד)

הצג מאפשר לך לטעון את המחברת או המכשירים הניידים שלך באמצעות כבל ה-USB-C, אפילו כשהצג כבוי. למידע נוסף, ראה [USB-C Charging 90W](#) "טעינת USB-C 90W" (U2422HE בלבד).

עדכון קושחת הצג

ניתן לאמת את מהדורת הקושחה הנוכחית שלך ב: **Firmware "קושחה"**. אם זה לא זמין, יש להיכנס לאתר התמיכה בהורדות של Dell למתקין האפליקציות האחרון (**Monitor Firmware Update Utility.exe**) ולעיין במדריך למשתמש של הוראות לעדכון הקושחה: www.dell.com/U2422HE או www.dell.com/U2422HX, www.dell.com/U2422H

בעיות נפוצות

הטבלה הבאה מכילה מידע כללי לגבי בעיות שכיחות בצג ופתרונות אפשריים:

סימפטומים שכיחים	הסימפטום	פתרונות אפשריים
אין וידאו/נורית ההפעלה כבוייה	אין תמונה	<ul style="list-style-type: none">יש לוודא שכבל הווידאו המחבר את הצג למחשב מחובר כראוי ומאובטח.יש לוודא שהשקע החשמלי פועל כשורה על ידי שימוש בציוד אלקטרוני אחר כלשהו.יש לוודא שבוצעה לחיצה מלאה על לחצן ההפעלה.יש לוודא שבחרת במקור הפלט המתאים בתפריט Input Source "מקור קלט".
אין תמונה/נורית ההפעלה דולקת	אין תמונה או אין בהירות	<ul style="list-style-type: none">הגבר את פקדי הבהירות והניגודיות באמצעות תצוגת המסך.יש לבצע בדיקה עצמית לצג.בדוק אם ישנם פינום עקומים או שבורים במחבר כבל הווידאו.הפעל את האבחון המובנה.יש לוודא שנבחר מקור הקלט המתאים בתפריט Input Source "מקור קלט".



מיקוד גרוע	<ul style="list-style-type: none"> • התמונה מעורפלת, מטושטשת או כפולה • אין להשתמש בכבלי הארכה לווידאו. • יש לאפס את הצג להגדרות ברירת המחדל של היצרן. • יש לשנות את רזולוציית הווידאו ליחס גובה-רוחב נכון.
וידאו רועד/קופץ	<ul style="list-style-type: none"> • תמונה גלית או תנועה עדינה • יש לאפס את הצג להגדרות ברירת המחדל של היצרן. • בדוק את תנאי הסביבה. • שנה את מיקום הצג ובדוק אותו בחדר אחר.
פיקסלים חסרים	<ul style="list-style-type: none"> • נקודות במסך ה-LCD • הדלק וכבה את הצג. • פיקסלים כבויים תמידית הם פגם טבעי שעלול להתרחש בטכנולוגיית LCD. • למידע נוסף אודות האיכות של צגי Dell ומדיניות הפיקסלים, באפשרותך לעיין באתר התמיכה של Dell בכתובת: http://www.dell.com/pixelguidelines
פיקסלים תקועים	<ul style="list-style-type: none"> • נקודות בהירות במסך ה-LCD • הדלק וכבה את הצג. • פיקסלים כבויים תמידית הם פגם טבעי שעלול להתרחש בטכנולוגיית LCD. • למידע נוסף אודות האיכות של צגי Dell ומדיניות הפיקסלים, היכנס לאתר התמיכה של Dell בכתובת: http://www.dell.com/pixelguidelines
בעיות בהירות	<ul style="list-style-type: none"> • התמונה עמומה או בהירה מדי • יש לאפס את הצג להגדרות ברירת המחדל של היצרן. • יש לכונן את הבהירות והניגודיות מתצוגת המסך.
עיוות גיאומטרי	<ul style="list-style-type: none"> • המסך אינו ממורכז כשורה • יש לאפס את הצג להגדרות ברירת המחדל של היצרן.



<ul style="list-style-type: none"> יש לאפס את הצג להגדרות ברירת המחדל של היצרן. בצע בדיקה עצמית לצג כדי לקבוע אם הקווים מופיעים גם במצב בדיקה עצמית. בדוק אם ישנם פנינים עקומים או שבורים במחבר כבל הווידאו. הפעל את האבחון המובנה. 	<p>מופיע קו אחד או מספר קווים במסך</p>	<p>קווים אופקיים/ אנכיים</p>
<ul style="list-style-type: none"> יש לאפס את הצג להגדרות ברירת המחדל של היצרן. בצע בדיקה עצמית לצג כדי לקבוע אם המסך המעורבל מופיע גם במצב בדיקה עצמית. בדוק אם ישנם פנינים עקומים או שבורים במחבר כבל הווידאו. הפעל מחדש את המחשב במצב בטוח. 	<p>המסך מעורבל או נראה "קרוע"</p>	<p>בעיות סנכרון</p>
<ul style="list-style-type: none"> אין לבצע פעולות לאיתור תקלות. יש לפנות מיד ל-Dell. 	<p>סימנים גלויים של עשן או של ניצוצות</p>	<p>בעיות שקשורות בבטיחות</p>
<ul style="list-style-type: none"> יש לוודא שכבל הווידאו המחבר את הצג למחשב מחובר כראוי ומאובטח. יש לאפס את הצג להגדרות ברירת המחדל של היצרן. יש לבצע בדיקה עצמית לצג כדי לקבוע אם הבעיה החוזרת לסירוגין מופיעה גם במצב בדיקה עצמית. 	<p>כשל של הצג להידלק ולכבות</p>	<p>בעיות חוזרות לסירוגין</p>
<ul style="list-style-type: none"> יש לבצע בדיקה עצמית לצג. יש לוודא שכבל הווידאו המחבר את הצג למחשב מחובר כראוי ומאובטח. בדוק אם ישנם פנינים עקומים או שבורים במחבר כבל הווידאו. 	<p>חסר צבע בתמונה</p>	<p>צבע חסר</p>



צבע לא נכון	צבעי התמונה לא טובים	<ul style="list-style-type: none"> • כדאי לנסות Preset Modes "מצבים מוגדרים מראש" בהגדרות Color "צבע" בתצוגת המסך. יש להתאים את ערך R/G/B ב-Custom Color "צבע מותאם אישית" בהגדרות Color "צבע" בתצוגת המסך.
		<ul style="list-style-type: none"> • ניתן לשנות את Input Color Format "תבנית צבע קלט" ל-RGB או YCbCr /YPbPr בהגדרות Color "צבע" בתצוגת המסך. • הפעל את האבחון המובנה.
תמונה סטטית נשארת בתצוגה למשך זמן רב	מופיע על המסך צל חלש של התמונה הסטטית	<ul style="list-style-type: none"> • ניתן להגדיר את המסך להיכבות לאחר מספר דקות של אי פעילות של המסך. ניתן להתאים הגדרות אלו באפשרויות צריכת החשמל של Windows או בהגדרת חיסכון בחשמל של Mac. • לחלופין, השתמש בשומר מסך דינמי משתנה.

בעיות ספציפיות של המוצר

פתרונות אפשריים	הסימפטום	סימפטומים שכיחים
<ul style="list-style-type: none"> • יש לבדוק את הגדרת Aspect Ratio "יחס אורך/רוחב" בתפריט Display "תצוגה" של תצוגת המסך. • יש לאפס את הצג להגדרות ברירת המחדל של היצרן. 	התמונה ממורכזת במסך, אך אינה ממלאת את שטח הצפייה	תמונת המסך קטנה מדי
<ul style="list-style-type: none"> • יש לכבות את הצג, לנתק את כבל החשמל, לחבר אותו בחזרה ולהפעיל את הצג. • בדוק אם תפריט תצוגת המסך נעול. אם כן, יש ללחוץ ולהחזיק למשך 4 שניות את לחצן התפריט/הפונקציה שליד לחצן ההפעלה כדי לשחרר (למידע נוסף, ראה Lock "נעילה"). 	תצוגת המסך לא מופיעה על המסך	לא ניתן לכוונן את הצג עם הלחצנים שבלוח הקדמי



<ul style="list-style-type: none"> • בדוק את אות המקור. הזז את העכבר או לחץ על מקש כלשהו במקלדת כדי לוודא שהמחשב אינו במצב המתנה. • יש לוודא שכבל האות מחובר היטב. חבר מחדש את כבל האות במידת הצורך. • יש לאפס את המחשב או את נגן הווידאו. 	<p>אין תמונה, נורית החיווי מאירה בצבע לבן</p>	<p>אין כניסה כאשר לוחצים על פקדי המשתמש</p>
<ul style="list-style-type: none"> • בתקליטורי DVD שונים יש הבדל בין תבניות וידאו שונות (יחס גובה-רוחב), ולכן ייתכן שתצוגת הצג תהיה במסך מלא. • הפעל את האבחון המובנה. 	<p>התמונה אינה ממלאת את הגובה או הרוחב של המסך</p>	<p>התמונה אינה ממלאת את כל המסך</p>
<ul style="list-style-type: none"> • יש לנתק את כבל ה-DisplayPort/HDMI מהתקן העגינה/דונגל, ולאחר מכן לחבר את כבל העגינה של Thunderbolt למחברת. את כבל ה-HDMI/DisplayPort יש לחבר 7 שניות מאוחר יותר. 	<p>כשמתקיים חיבור להתקן עגינה/דונגל כלשהו ביציאה, אין וידאו כשמבוצע ניתוק/חיבור כבל Thunderbolt ממחשב המחברת</p>	<p>אין וידאו ביציאת HDMI ומחברת / DisplayPort</p>
<ul style="list-style-type: none"> • יש לנתק את כבל ה-USB-C מהתקן העגינה/דונגל, ולאחר מכן לחבר את כבל העגינה של Thunderbolt למחברת. את כבל ה-USB-C יש לחבר 7 שניות מאוחר יותר. 	<p>כשמתקיים חיבור להתקן עגינה/דונגל כלשהו ביציאה, אין וידאו כשמבוצע ניתוק/חיבור כבל Thunderbolt ממחשב המחברת</p>	<p>אין וידאו ביציאת ה-USB-C (U2422HE בלבד)</p>



בעיות ספציפיות בממשק (USB) Universal Serial Bus

פתרונות אפשריים	הסימפטום	סימפטומים שכיחים
<ul style="list-style-type: none"> יש לוודא שהצג הופעל. יש לחבר בחזרה את כבל היציאה במעלה הזרם למחשב. יש לחבר בחזרה את הציוד ההיקפי של USB (מחבר במורד הזרם). כבה את הצג והדלק אותו שוב. הפעל מחדש את המחשב. התקני USB מסוימים, כגון דיסק קשיח חיצוני ונייד, דורשים זרם חשמלי גבוה יותר; יש לחבר את ההתקן ישירות למחשב. 	<ul style="list-style-type: none"> הציוד ההיקפי של USB אינו פועל 	<ul style="list-style-type: none"> ממשק USB אינו פועל
<ul style="list-style-type: none"> יש לוודא שהמכשיר המחובר מתאים למפרט של USB-C. יציאת USB-C תומכת ב-USB 3.2 Gen2 ובפלט של W 90. יש לוודא שנעשה שימוש רק בכבל ה-USB-C שנשלח עם הצג. 	<ul style="list-style-type: none"> אי אפשר לטעון ציוד היקפי של USB 	<ul style="list-style-type: none"> יציאת USB-C לא מספקת חשמל (U2422HE בלבד)
<ul style="list-style-type: none"> יש לוודא שהמחשב שלך תומך ב-USB 10 Gbps (USB 3.2 Gen2) במהירות-על. במחשבים מסוימים יש יציאות USB 2.0, USB 3.2 וכן USB 1.1. ודא שחברת את ההתקן ליציאת USB מתאימה. יש לחבר בחזרה את כבל היציאה במעלה הזרם למחשב. יש לחבר בחזרה את הציוד ההיקפי של USB (מחבר במורד הזרם). הפעל מחדש את המחשב. 	<ul style="list-style-type: none"> הציוד ההיקפי של USB 10 Gbps (USB 3.2 Gen2) במהירות-על פועל לאט או שאינו פועל כלל 	<ul style="list-style-type: none"> ממשק USB 10 Gbps (USB 3.2 Gen2) במהירות-על פועל לאט



<p>יש להגדיל את המרחק בין הציוד ההיקפי של USB 3.2 והמקלט האלחוטי של ה-USB.</p>	<p>הציוד ההיקפי האלחוטי של ה-USB מגיב באטיות או פועל רק כשהמרחק בינו למקלט מופחת</p>	<p>הציוד ההיקפי האלחוטי של ה-USB הפסיק לעבוד כשהתקן USB 3.2 היה מחובר</p>
<p>יש להציב את המקלט האלחוטי של ה-USB שלך קרוב ככל האפשר לציוד ההיקפי האלחוטי של ה-USB.</p>	<p>יש להשתמש בכבל מאריך של USB כדי להציב את מקלט ה-USB האלחוטי כמה שיותר רחוק מיציאת ה-USB 3.2.</p>	



נספח

אזהרה: הוראות בטיחות

⚠ אזהרה: שימוש בבקרים, בהתאמות או בנהלים שאינם אלה שצוינו בתיעוד זה עלול לגרום לחשיפה להתחשמלות, לסכנות חשמליות ו/או לסכנות מכניות. לקבלת מידע על הוראות בטיחות, יש לעיין במידע אודות בטיחות, סביבה ותקינה (SERI).

הודעות FCC (ארה"ב בלבד) ומידע נוסף על תקנות

ניתן לעיין בהודעות FCC ומידע נוסף על תקנות באתר אודות ציות לתקנות בכתובת www.dell.com/regulatory_compliance.

לפניה ל-Dell

מספר הטלפון עבור לקוחות בארה"ב הוא 800-999-3355 (800-999-3355).

✍ הערה: אם אין לך חיבור פעיל לאינטרנט, יש לך אפשרות לאתר את הפרטים ליצירת קשר בחשבונית הרכישה, על הטופס המצורף לאריזה, על החשבון או בקטלוג המוצרים של Dell.

Dell מציעה מספר אפשרויות למתן שירות ולתמיכה באינטרנט ובטלפון. הזמינות משתנה בהתאם לארץ ולמוצר, וייתכן ששירותים מסוימים לא יהיו זמינים באזורך.

- סיוע טכני מקוון — www.dell.com/support/monitors
- פנייה ל-Dell — www.dell.com/contactdell

בסיס הנתונים של המוצר באיחוד האירופי לגבי תווית צריכת החשמל ודף פרטי המוצר

<https://eprel.ec.europa.eu/qr/414164> :U2422H

<https://eprel.ec.europa.eu/qr/419925> :U2422H WOST

<https://eprel.ec.europa.eu/qr/414161> :U2422HE

