

Dell UltraSharp 24 -näyttö - U2422H/U2422HX/U2422HE

Käyttöohje

Malli: U2422H/U2422HX/U2422HE
Säännönmukainen malli: U2422Hb/U2422HEb



 **HUOMAA: HUOMAA** kertoo tärkeistä tiedoista, joiden avulla tietokoneen käyttö on helpompaa.

 **VARO: VARO** ilmaisee laitteiston tai tietojen menetyksen mahdollisuuden, mikäli ohjeita ei noudateta.

 **VAROITUS: VAROITUS** ilmaisee omaisuusvahingon, henkilön vammautumisen tai kuoleman mahdollisuudesta.

Copyright © 2021 Dell Inc. tai sen tytäryhtiöt. Kaikki oikeudet pidätetään. Dell, EMC, ja muut tuotemerkit ovat Dell Inc:n tai sen tytäryhtiöiden tavaramerkkejä. Muut tavaramerkit ovat niiden omistajien omaisuutta.

2021 - 07

Rev. A02

Sisällysluettelo

Tietoja näytöstäsi	6
Pakkauksen sisältö	6
Tuoteominaisuudet	8
Osien ja ohjainten tunnisteet	10
Etunäkymä	10
Takanäkymä	11
Näkymä pohjasta	12
Näytön tiedot	17
Näytön resoluutiotiedot	19
Tuetut videotilat	19
Esiasetetut näyttötilat	19
Multi-Stream Transport (MST) -tilat	20
Näytön sähkö tiedot	20
Näytön fyysiset ominaisuudet	22
Näytön ympäristötiedot	23
Pinnien järjestys	24
Plug and play -ominaisuus	26
Sarjavyölä (USB) -rajapinta	26
USB 3.2 tulosuuntaliitin	27
USB-C-liitin	27
USB-portit	28
RJ45-liitin (vain U2422HE)	29
LCD-näytön laatu ja pikseliperiaate	31
Huollon pääperiaatteet	31
Näytön puhdistus	31
Näytön asentaminen	32
Jalustan kiinnittäminen	32



Kaapelien järjestely	35
Näyttösi liittäminen	35
DisplayPortin liittäminen (DisplayPort - DisplayPort) -kaapeli	36
HDMI-kaapelin liittäminen	37
USB-C kaapelin liittäminen (vain U2422HE)	37
Näytön liittäminen DP Multi-Stream Transport (MST) -toimintoa varten	38
Näytön kytkeminen USB-C Multi-Stream Transport (MST) -toimintoa varten (vain U2422HE)	38
Näytön liittäminen RJ45-kaapelilla (lisävaruste) (vain U2422HE)	39
USB-C - USB-A kaapelin liittäminen	39
Dell Power Button Sync (DPBS) (vain U2422HE)	40
Näytön liittäminen DPBS:lle ensimmäistä kertaa	43
DPBS-toiminnon käyttäminen	44
Näytön kytkeminen USB-C Multi-Stream Transport (MST) -toimintoa varten	47
Näytön liittäminen USB-C:hen	48
Kallistuksen, kääntämisen ja pystysuoran jatkeen avulla	50
Kallista, käännä	50
Pidentäminen pystysuunnassa	51
Näytön kierto	51
Kierrä myötäpäivään	52
Kierrä vastapäivään	52
Järjestelmäsi näyttöasetusten säätäminen	53
Näytön jalustan irrottaminen	54
VESA-seinäkiinnitys (lisävaruste)	54
Näytön käyttö	56
Kytke näytön virta päälle	56
Ohjaimen käyttö	56
Ohjaimen toiminnot	57
Päävalikon käyttö	57
Valikkokäynnistimen käyttö	57



Valikkokäynnistimen tiedot	58
OSD-valikon tiedot	59
OSD-viestit	75
Alkuasetukset	75
OSD-varoitustiedot	76
KVM-kytkin (vain U2422HE)	80
Auto KVM:n asettaminen (vain U2422HE)	82
Maksimiresoluution asettaminen	83
Usean näytön synkronointi (MMS)	84
Usean näytön synkronoinnin (MMS) asetus	85
Vianetsintä	86
Itsetesti	86
Lukitse/avaa valikko ja sisäänrakennettu diagnostiikka	87
Virran ja ohjainpainikkeiden lukitseminen	87
Sisäänrakennettu diagnostiikka	88
USB-C-lataus aina päällä (vain U2422HE)	90
Näytön laiteohjelmiston päivittäminen	90
Yleisiä ongelmia	90
Tuotekohtaisia ongelmia	94
Sarjaväylä (USB)-kohtaisia ongelmia	95
Liite	97
FCC-ilmoitukset (vain Yhdysvalloissa) ja muut sääntelytiedot	97
Ota yhteyttä Delliin	97
EU-tuotetietokanta energiamerkinnöille ja tuotetietolomake	97





Tietoja näytöstäsi

Näytön mukana toimitetaan alla olevassa taulukossa esitetyt osat. Jos jokin osa puuttuu, ota yhteyttä Dellin tekniseen tukeen. Katso lisätietoja [Ota yhteyttä Delliin](#).

 **HUOMAA:** Jotkut tuotteet voivat olla lisävarusteita, eivätkä ne välttämättä tule näytön mukana. Jotkin ominaisuudet eivät välttämättä ole käytettävissä kaikissa maissa.

 **HUOMAA:** Jos kiinnität jalustan, jonka ostit mistä tahansa muualta, noudata jalustan mukana toimitettuja asennusohjeita.

Pakkauksen sisältö

	Näyttö
	Jalustan nousuputki
	Jalustan alusta













	<p>Virtakaapeli (vaihtelee maittain)</p>
	<p>DP1.4 kaapeli (DP - DP) (vain U2422H/U2422HE) Kaapelin pituus: 1,80 m</p>
	<p>USB-A - USB-C Gen2 kaapeli Kaapelin pituus: 1,00 m</p>
	<p>HDMI 2.0 -kaapeli (vain U2422HX) Kaapelin pituus: 1,80 m</p>
	<p>USB-C - USB-C Gen2 kaapeli (vain U2422HE) Kaapelin pituus: 1,00 m</p>
	<ul style="list-style-type: none"> • Pikaopas • Tehdaskalibrointiraportti • Turvallisuus-, ympäristö- ja sääntelytiedot



Tuoteominaisuudet

Dell U2422H/U2422HX/U2422HE-näytössä on aktiivinen matriisi, ohutkalvotransistori (TFT), nestekidenäyttö (LCD) ja LED-taustavalvo. Näytön ominaisuuksiin sisältyy:

- 60,47 cm:n (23,80 tuuman) näkyvyysalue (vinottain mitattuna). 1920 x 1080 (16:9)-resoluutio sekä koko näytön tuki pienemmille tarkkuuksille.
- Leveä katselukulma mahdollistaa katselun istuma- tai seisoma-asennosta.
- sRGB-väriasteikko 100% ja Rec. 709 100% keskimääräisellä Delta E < 2:lla; tukee myös DCI-P3 85%.
- Digitaalinen yhdistettävyyttä DisplayPortilla, HDMI:lla ja USB-C:lla (DP-vaihtoehtoisella tilalla) (vain U2422HE).
- Yksi USB-C syöttää tehoa (PD 90W) yhteensopivaan kannettavaan tietokoneeseen video- ja datasiinaalia vastaanotettaessa (vain U2422HE).
- Kallistuksen, kääntämisen, korkeuden ja kiertämisen säätöominaisuudet.
- Erittäin ohut kehys minimoi kehysvajeen moninäytön käytössä, mikä helpottaa asennusta tyylikkäällä katselukokemuksella.
- Irrotettava jalusta ja Video Electronics Standards Association (VESA™) 100 mm:n asennusreiät joustaville asennusratkaisuille.
- U2422H/U2422HX on varustettu 1 USB-C paluusuuntaportilla  (vain data, USB 3.2 Gen2, 10 Gbps), 2 super speed USB 10 Gbps (USB 3.2 Gen2) Type-A tulosuuntaportilla , 1 super speed USB 10 Gbps (USB 3.2 Gen2) Type-A tulosuunnan latausportilla  ja 1 super speed USB 10 Gbps (USB 3.2 Gen2) Type-C tulosuuntaportilla .
- U2422HE on varustettu 1 USB-C paluusuuntaportilla  (video ja data; DP1.4 vaihtoehtoista tilaa, PD enintään 90 W), 1 USB-C paluusuunta portilla  (vain data, USB 3.2 Gen2, 10 Gbps), 3 super speed USB 10 Gbps (USB 3.2 Gen2) Type-A tulosuuntaportilla , 1 super speed USB 10 Gbps (USB 3.2 Gen2) Type-A tulosuunnan latausportilla  ja 1 super speed USB 10 Gbps (USB 3.2 Gen2) Type-C tulosuuntaportilla .
- USB-C  ja RJ45-portit  mahdollistavat yhden kaapelin, verkkoon liitetyn (vain U2422HE) kokemuksen.
- Plug and play -ominaisuus, jos järjestelmä tukee sitä.



- Kuvaruutunäytön (OSD) säädöt helpottavat asennusta ja näytön optimointia.
- Virta- ja OSD-painikkeet lukittuvat.
- Turvalukon aukko.
- Jalustan lukitus.
- $\leq 0,3$ W valmiustilassa.
- Optimoii silmien käyttömukavuus välkkymättömällä näytöllä.

⚠ VAROITUS: Näytön sinisen valon mahdolliset pitkäaikaiset vaikutukset voivat vahingoittaa silmiä, aiheuttaen silmien väsymystä, digitaalista silmien rasitusta jne. ComfortView Plus -ominaisuus on suunniteltu vähentämään näytöstä tulevan sinisen valon määrää, jotta se olisi mahdollisimman miellyttävä silmille. Näyttö käyttää heikosti sinistä valopaneelia ja on TÜV Rheinlandin mukainen tehdasasetusten palautuksessa/oletusasetustilassa (Brightness (Kirkkaus): 75%, Contrast (Kontrasti): 75%, CCT: 6500K, Preset mode (Esiasetetut tilat): Standard (Vakio))



Osien ja ohjainten tunnisteet

Etunäkymä



Etunäkymä näytön jalustalla

Nro.	Kuvaus	Käyttö
1	Virran LED-merkkivalo	Kiinteä valkoinen valo osoittaa, että näyttö on päällä ja toimii normaalisti. Vilkkuva valkoinen valo osoittaa, että näyttö on valmiustilassa.



Takanäkymä



Takanäkymä näytön jalustalla

Nro.	Kuvaus	Käyttö
1	VESA-kiinnitysreiät (100 mm x 100 mm - kiinnitetyn VESA-kannan takana)	Kiinnitä näyttö seinään käyttämällä VESA-yhteensopivaa seinäkiinnityssarjaa (100 mm x 100 mm).
2	Lainsäädäntöön liittyvä tarra	Luettelee sääntelyhyväksynät.
3	Jalustan avauspainike	Irrottaa jalustan näytöstä.
4	Viivakoodi, sarjanumero ja huoltoetiketti	Sisältää näytön ja tukitiedot. Katso tätä tarraa, jos haluat ottaa yhteyttä Delliin teknisen tuen saamiseksi.
5	Virta päälle/pois -painike	Kytkee näytön päälle tai pois.
6	Ohjain	Käytä OSD-valikon hallintaan. (Katso lisätietoja Näytön käyttö)
7	Kaapelinhallinta-aukko	Järjestä kaapelit viemällä ne aukon läpi.





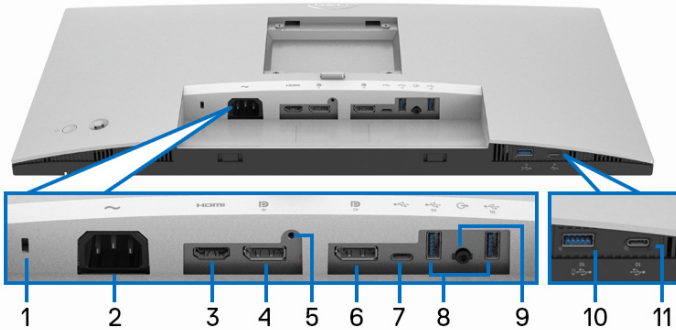







Näkymä pohjasta U2422H/U2422HX



Näkymä alhaalta näytöstä ilman jalustaa

Nro.	Kuvaus	Käyttö
1	Turvalukon aukko	Lukitsee näytön turvalukolla (turvalukko ei sisällä toimitukseen).
2	Virtaliitin ~	Liitä virtakaapeli (toimitetaan näytön mukana).
3	HDMI-portti HDMI	Liitä tietokoneeseen HDMI-kaapelilla (toimitettu U2422H:n mukana).
4	DisplayPort DP	Liitä tietokone DisplayPort-kaapelilla
5	Jalustan lukitusominaisuus	Lukitse jalusta näyttöön M3 x 6 mm -ruuvilla (ruuvi ei sisällä toimitukseen).
6	DisplayPort DP (lähtö) 	DisplayPort-lähtö MST (multi-stream transport) -yhteensopivaan näyttöön. Katso MST:n käyttöönotto Näytön liittäminen DP Multi-Stream Transport (MST) -toimintoa varten . HUOMAA: Irrota kumitulppa, kun käytät DisplayPort out DP -liitintä.



<p>7</p>	<p>USB-C- paluusuuntaportti  (vain data)</p>	<p>Liitä näytön mukana toimitettu USB-A - USB-C -kaapeli tietokoneeseen. Tämä portti  tukee USB-tiedonsiirtoa 10 Gbps:lla (USB 3.2 Gen2). Kun tämä kaapeli on liitetty, voit käyttää USB-liittimiä  näytössä.</p> <p>HUOMAA: USB-C:tä ei tueta Windows 10 - käyttöjärjestelmää vanhemmissa Windows- versioissa.</p>
<p>8</p>	<p>Super speed USB 10 Gbps (USB 3.2 Gen2) Type-A tulosuuntaportti (2) </p>	<p>Liitä USB-laitteesi.**</p> <p>HUOMAA: Jotta voit käyttää tätä porttia, sinun on liitettävä USB-A-USB-C -kaapeli (toimitettu näytön mukana) näytön USB-C - paluusuuntaporttiin  (vain data) ja tietokoneeseen.</p>
<p>9</p>	<p>Äänen linjalähdön portti </p>	<p>Liitä ulkoiset kaiuttimet.*</p>
<p>10</p>	<p>Super speed USB 10 Gbps (USB 3.2 Gen2) Type-A tulosuuntaportti virranlatauksella </p>	<p>Liitä USB-laitteesi** tai lataa laitteesi</p> <p>HUOMAA: Jotta voit käyttää tätä porttia, sinun on liitettävä USB-A-USB-C -kaapeli (toimitettu näytön mukana) näytön USB-C - paluusuuntaporttiin  (vain data) ja tietokoneeseen.</p>
<p>11</p>	<p>USB-C tulosuuntaportti  (10 Gbps, 15 W)</p>	<p>Liitä USB-laitteesi.**</p> <p>HUOMAA: Jotta voit käyttää tätä porttia, sinun on liitettävä USB-A-USB-C -kaapeli (toimitettu näytön mukana) näytön USB-C - paluusuuntaporttiin  (vain data) ja tietokoneeseen.</p>

*Kuulokekäyttöä ei tueta äänen linjalähtöliitännässä.

**Signaalihäiriöiden välttämiseksi, kun langaton USB-laite on kytketty USB-
alavirran porttiin. Muiden USB-laitteiden liittäminen viereisiin portteihin EI ole
suositeltavaa.





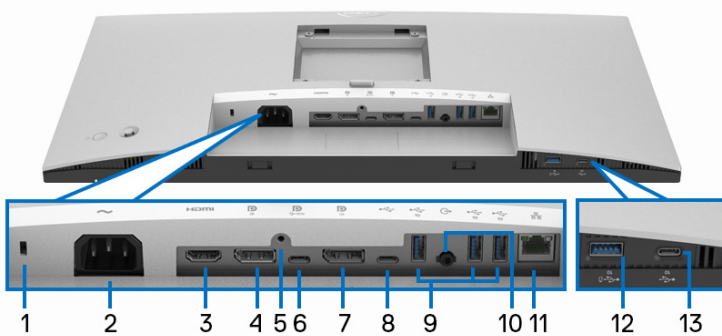







U2422HE













Näkymä alhaalta näytöstä ilman jalustaa

Nro.	Kuvaus	Käyttö
1	Turvalukon aukko	Lukitsee näytön turvalukolla (turvalukko ei sisälly toimitukseen).
2	Virtaliitin ~	Liitä virtakaapeli (toimitetaan näytön mukana).
3	HDMI-portti HDMI	Liitä tietokone HDMI-kaapelilla.
4	DisplayPort DP	Liitä tietokone DisplayPort-kaapelilla.
5	Jalustan lukitusominaisuus	Lukitse jalusta näyttöön M3 x 6 mm -ruuvilla (ruuvi ei sisälly toimitukseen).



<p>6</p>	<p>USB-C paluusuuntaportti (video + data) </p>	<p>Liitä näytön mukana toimitettu USB-C - USB-C -kaapeli tietokoneeseen tai mobiililaitteeseen. Tämä portti tukee USB-virransyöttöä, dataa ja DisplayPort-videosignaalia.</p> <p>Super speed USB 10 Gbps (USB 3.2 Gen2) Type-C portti  tarjoaa nopeimman siirtonopeuden ja vaihtoehtotila DP 1.4:lla tukee 1920 x 1080 maksimiresoluutiota 60 Hz:lla, PD 20 V/4,5 A, 15 V/3 A, 9 V/3 A, 5 V/3 A.</p> <p>HUOMAA: USB-C:tä ei tueta Windows 10 -käyttöjärjestelmää vanhemmissa Windows-versioissa.</p>
<p>7</p>	<p>DisplayPort  (lähtö)</p> 	<p>DisplayPort-lähtö MST (multi-stream transport) -yhteensopivaan näyttöön. Katso MST:n käyttöönotto Näytön liittäminen DP Multi-Stream Transport (MST) -toimintoa varten.</p> <p>HUOMAA: Irrota kumitulppa, kun käytät DisplayPort lähtö  -liitintä</p>
<p>8</p>	<p>USB-C paluusuuntaportti (vain data) </p> 	<p>Liitä näytön mukana toimitettu USB-A - USB-C -kaapeli tietokoneeseen. Tämä portti  tukee USB-tiedonsiirtoa 10 Gbps:lla (USB 3.2 Gen2). Kun tämä kaapeli on liitetty, voit käyttää USB-liittimiä  näytössä.</p> <p>HUOMAA: USB-C:tä ei tueta Windows 10 -käyttöjärjestelmää vanhemmissa Windows-versioissa.</p> <p>HUOMAA: Poista kumitulppa, kun käytät USB-C-paluusuuntaportin  (vain data) -liitintä.</p>



<p>9</p>	<p>Super speed USB 10 Gbps (USB 3.2 Gen2) Type-A tulosuuntaportti (3) </p>	<p>Liitä USB-laitteesi.** HUOMAA: Tämän portin käyttämiseksi sinun täytyy liittää USB-C - USB-C -kaapeli (toimitettu näytön mukana) USB-C-paluuuuntaporttiin  (video + data) (#6) tai liittää USB-A - USB-C -kaapeli (toimitettu näytön mukana) USB-C-paluuuuntaporttiin  (vain data) (#8) näytössä ja tietokoneessa.</p>
<p>10</p>	<p>Äänen linjalähdön portti </p>	<p>Liitä ulkoiset kaiuttimet.*</p>
<p>11</p>	<p>RJ45-portti </p>	<p>Yhdistä Internetiin. Voit surffata Internetissä RJ45:n kautta vasta, kun olet liittännyt USB-kaapelin (USB-A-USB-C tai USB-C-USB-C -kaapelin) tietokoneesta näyttöön.</p>
<p>12</p>	<p>Super speed USB 10 Gbps (USB 3.2 Gen2) Type-A tulosuuntaportti virranlatauksella </p>	<p>Liitä USB-laitteesi** tai lataa laitteesi HUOMAA: Tämän portin käyttämiseksi sinun täytyy liittää USB-C - USB-C -kaapeli (toimitettu näytön mukana) USB-C-paluuuuntaporttiin  (video + data) (#6) tai liittää USB-A - USB-C -kaapeli (toimitettu näytön mukana) USB-C-paluuuuntaporttiin  (vain data) (#8) näytössä ja tietokoneessa.</p>
<p>13</p>	<p>USB-C tulosuuntaportti  (10 Gbps, 15 W)</p>	<p>Liitä USB-laitteesi.** HUOMAA: Tämän portin käyttämiseksi sinun täytyy liittää USB-C - USB-C -kaapeli (toimitettu näytön mukana) USB-C-paluuuuntaporttiin  (video + data) (#6) tai liittää USB-A - USB-C -kaapeli (toimitettu näytön mukana) USB-C-paluuuuntaporttiin  (vain data) (#8) näytössä ja tietokoneessa.</p>

*Kuulokekäyttöä ei tueta äänen linjalähtöliitännässä.













**Signaalihäiriöiden välttämiseksi, kun langaton USB-laite on kytketty USB-alavirran porttiin. muiden USB-laitteiden liittäminen viereisiin portteihin EI ole suositeltavaa.

Näytön tiedot

Malli	U2422H/U2422HX/U2422HE
Näytön tyyppi	Active matrix - TFT LCD
Paneelitekniikka	IPS-tekniikka
Kuvasuhde	16:9
Katselualue	
Diagonaalinen	604,70 mm (23,80 tuuman)
Leveys (aktiivinen alue)	527,04 mm (20,75 tuuman)
Korkeus (aktiivinen alue)	296,46 mm (11,67 tuuman)
Kokonaispinta-ala	156246,28 mm ² (242,15 tuuman ²)
Pikselitiheys	0,2745 mm x 0,2745 mm
Pikseliä per tuuma (PPI)	92,53
Katselukulma	178° (pysty) tyypillinen 178° (vaaka) tyypillinen
Luminanssilähtö	250 cd/m ² (tyypillinen)
Kontrastisuhde	1000 - 1 (tyypillinen)
Etulevyn pinnoite	Heijastumisenesto 3H-kovuudella
Taustavalo	Valkoinen LED -reunavalojärjestelmä
Vasteaika	8 ms (Normaali) 5 ms (Nopea)
Värisyvyys	16,7 miljoonaa väriä
Väriruudukko	sRGB 100%, Rec. 709 100%, DCI-P3 85%
Kalibrointitarkkuus	sRGB & Rec. 709: Delta E < 2 (keskiarvo)



Liitettävyys	<ul style="list-style-type: none"> • 1 x DisplayPort  versio 1.4 (HDCP 1.4)* • 1 x HDMI-portti  versio 1.4 (HDCP 1.4) • 1 x DisplayPort  (lähtö) MST:llä (HDCP 1.4) • 1 x USB-C paluusuuntaportti  (video + data) (vaihtoehtoinen tila DisplayPort 1.4, Power Delivery PD enintään 90 W) (vain U2422HE)** • 1 x USB-C paluusuuntaportti  (vain data, 10 Gbps USB 3.2 Gen2) • 1 x USB-C tulosuuntaportti latausominaisuudella  15 W:ssa (maksimi) • 1 x super speed USB 10 Gbps (USB 3.2 Gen2) BC1.2 latausominaisuudella  2 A:ssa (maksimi) • 2 x super speed USB 10 Gbps (USB 3.2 Gen2) tulosuuntaportti  (malleille U2422H/ U2422HX) • 3 x super speed USB 10 Gbps (USB 3.2 Gen2) tulosuuntaportti  (vain U2422HE) • 1 x äänen linjalähdön portti  • 1 x RJ45-portti  (vain U2422HE)
Reunan leveys (näytön reuna aktiiviselle alueelle)	5,30 mm (ylä) 5,30 mm (vasen/oikea) 8,95 mm (alaosa)
Säädettävyys	
Korkeussäädettävä jalusta Kallistus Nivel Kääntö	150 mm -5° - 21° -45° - 45° -90° - 90°
Dell Display Manager - yhteensopivuus	Ikkunoiden sijoittelu ja muut tärkeät ominaisuudet
Turvallisuus	Turvalukon aukko (kaapelilukko myydään erikseen)

*DisplayPort 1.4/MST/DP -ääni on tuettu.

**HBR3/DisplayPort 1.4/MST/DP-ääni on tuettu.



Näytön resoluutiotiedot

Malli	U2422H/U2422HX/U2422HE
Vaakasuuntainen skannausalue	30 kHz - 83 kHz (automaattinen)
Pystysuuntainen skannausalue	56 Hz - 76 Hz (automaattinen)
Suurin esiasetettu resoluutio	1920 x 1080 60 Hz:llä

Tuetut videotilat

Malli	U2422H/U2422HX
Videonäyttöominaisuudet (HDMI & DisplayPort)	480i*, 480p, 576i*, 576p, 720p, 1080i*, 1080p

Malli	U2422HE
Videonäyttöominaisuudet (HDMI- ja DisplayPort- ja USB-C -vaihtoehdot)	480i*, 480p, 576i*, 576p, 720p, 1080i*, 1080p

*Vain HDMI-tulon tukema.

Esiasetetut näyttötilat

Näyttötila	Vaakataajuus (kHz)	Pystytaajuus (Hz)	Pikselikello (MHz)	Synkronoi napaisuus (vaaka/pysty)
VESA, 640 x 480	31,5	60,0	25,2	-/-
VESA, 640 x 480	37,5	75,0	31,5	-/-
IBM, 720 x 400	31,5	70,1	28,3	-/+
VESA, 800 x 600	37,9	60,3	40,0	+/+
VESA, 800 x 600	46,9	75,0	49,5	+/+
VESA, 1024 x 768	48,4	60,0	65,0	-/-
VESA, 1024 x 768	60,0	75,0	78,8	+/+



VESA, 1152 x 864	67,5	75,0	108,0	+/+
VESA, 1280 x 1024	64,0	60,0	108,0	+/+
VESA, 1280 x 1024	80,0	75,0	135,0	+/+
VESA, 1600 x 900	60,0	60,0	108,0	-/+
VESA, 1920 x 1080	67,5	60,0	148,5	+/+

 **HUOMAA: Synkronoinnin napaisuus + tai - merkitsee, että videosynkronointisignaalin laukaisee joko positiivinen tai negatiivinen reuna.**

Multi-Stream Transport (MST) -tilat

USB-C:n käyttö (vain U2422HE):

MST lähteen näyttö	Tuettavien ulkoisten näyttöjen enimmäismäärä
	1920 x 1080 60 Hz:llä
1920 x 1080 60 Hz:llä	<ul style="list-style-type: none"> • HBR3: 2 (USB-C DP vaihtoehtotilalla) • HBR2: 1

DisplayPortin käyttö:

MST lähteen näyttö	Tuettavien ulkoisten näyttöjen enimmäismäärä
	1920 x 1080 60 Hz:llä
1920 x 1080 60 Hz:llä	<ul style="list-style-type: none"> • 3

Näytön sähkö tiedot

Malli	U2422H/U2422HX	U2422HE
Videon tulosignaalit	<ul style="list-style-type: none"> • HDMI 1.4*/DisplayPort 1.4**, 600 mV kullekin differentiaalijohdolle, 100 ohmin tuloimpedanssi differentiaaliparia kohti • USB-C (vaihtoehtotilalla) signaalin tulon tuki (vain U2422HE)*** 	



AC-tulojännite/ taajuus/virta	100 VAC - 240 VAC/50 Hz - 60 Hz \pm 3 Hz/1,2 A (tyypillinen)	100 VAC - 240 VAC/50 Hz - 60 Hz \pm 3 Hz/2,1 A (tyypillinen)
Syöksyvirta	<ul style="list-style-type: none"> • 120 V: 30 A (Max.) 0°C:ssa (kylmäkäynnistys) • 240 V: 60 A (Max.) 0°C:ssa (kylmäkäynnistys) 	<ul style="list-style-type: none"> • 120 V: 40 A (Max.) 0°C:ssa (kylmäkäynnistys) • 240 V: 80 A (Max.) 0°C:ssa (kylmäkäynnistys)
Tehonkulutus	<ul style="list-style-type: none"> • 0,3 W (Pois-tila)¹ • 0,3 W (Valmiustila)¹ • 11,6 W (Päällä-tila)¹ • 63 W (Max.)² • 11,06 W (Pon)³ • 38,47 kWh (TEC)³ 	<ul style="list-style-type: none"> • 0,3 W (Pois-tila)¹ • 0,3 W (Valmiustila)¹ • 11,8 W (Päällä-tila)¹ • 210 W (Max.)² • 14,80 W (Pon)³ • 50,84 kWh (TEC)³

*Ei tue valinnaista HDMI 1.4 -määritystä, mukaan lukien HDMI Ethernet Channel (HEC), Audio Return Channel (ARC), 3D-muodon ja tarkkuuksien vakio sekä 4K-digitaalisen elokuvatarkkisuuden vakio.

**DisplayPort 1.4/MST/DP -ääni on tuettu.

***HBR3/DisplayPort 1.4/MST/DP -ääni on tuettu.

¹ Kuten määritetty EU 2019/2021 ja EU 2019/2013.

² Suurin kirkkaus- ja kontrastiasetus suurimmalla virrankulutuksella kaikissa USB-porteissa.

³ Pon: Virrankulutus Päällä-tilassa kuten määritetty Energy Star 8.0 -versiossa.

TEC: Energian kokonaiskulutus kilowattitunteina määriteltynä Energy Star 8.0 -versiossa.

Tämä asiakirja on vain tiedoksi ja kertoo suoritustehosta laboratorio-olosuhteissa. Tuotteesi saattaa toimia eri tavalla tilaamastasi ohjelmistosta, komponenteista ja oheislaitteista riippuen, eikä sillä ole velvollisuutta päivittää tällaisia tietoja.

Asiakkaan ei siis pitäisi luottaa näihin tietoihin tehdessään päätöksiä sähkötoleransseista tai muutoin. Mitään tarkkuuteen tai täydellisyyteen liittyvää takuuta ei ilmaista eikä siihen viitata.





HUOMAA: Tämä näyttö on ENERGY STAR -sertifioitu.

Tämä tuote täyttää ENERGY STAR -vaatimukset tehdasasetuksissa, jotka voidaan palauttaa OSD-valikon "Factory Reset" (Tehdasasetus) -toiminnolla.

Tehdasasetusten muuttaminen tai muiden ominaisuuksien käyttöönotto voi lisätä virrankulutusta, joka voi ylittää ENERGY STAR -määrityksen.



Näytön fyysiset ominaisuudet

Malli	U2422H/U2422HX/U2422HE
Signaalikaapelin tyyppi	<ul style="list-style-type: none"> • Digitaalinen: DisplayPort, 20 pinninen (mallille U2422H/U2422HE) • Digitaalinen: HDMI, 19 pinninen (vain U2422HX) • Sarjaväylä: Type-C, 24 pinninen (vain U2422HE) • Sarjaväylä: USB-C - USB-A
<p>HUOMAA: Dell-näytöt on suunniteltu toimimaan parhaiten näytön mukana toimitettujen videokaapeleiden kanssa. Koska Dellillä ei ole hallintaa markkinoiden eri kaapelitoimittajista, näiden kaapeleiden valmistuksessa käytetystä materiaalityypistä, liittimestä ja prosessista, Dell ei takaa videoiden suorituskykyä kaapeleissa, joita ei toimiteta Dell-näytön mukana.</p>	
Näytön mitat (jalustan kanssa)	
Korkeus (pidennetty)	496,03 mm (19,53 tuuman)
Korkeus (kokoon painettuna)	364,00 mm (14,33 tuuman)
Leveys	537,64 mm (21,17 tuuman)
Syvyys	179,57 mm (7,07 tuuman)
Näytön mitat (ilman jalustaa)	
Korkeus	310,71 mm (12,23 tuuman)
Leveys	537,64 mm (21,17 tuuman)
Syvyys	48,50 mm (1,91 tuuman)



Jalustan mitat		
Korkeus (pidennetty)	410,80 mm (16,17 tuuman)	
Korkeus (kokoon painettuna)	364,00 mm (14,33 tuuman)	
Leveys	245,00 mm (9,65 tuuman)	
Syvyys	179,57 mm (7,07 tuuman)	
Alusta	245,00 mm x 173,00 mm (9,65 tuuman x 6,81 tuuman)	
Näytön paino		
Malli	U2422H/U2422HX	U2422HE
Paino pakkauksineen	7,82 kg (17,22 lb)	8,30 kg (18,28 lb)
Paino jalustan ja kaapeleiden kanssa	5,57 kg (12,27 lb)	6,06 kg (13,35 lb)
Paino ilman jalustakokoonpanoa (seinä- tai VESA-kiinnitykseen - ei kaapeleita)	3,52 kg (7,75 lb)	3,96 kg (8,72 lb)
Jalustan kokoonpanon paino	1,75 kg (3,85 lb)	1,75 kg (3,85 lb)

Näytön ympäristötiedot

Malli	U2422H/U2422HX	U2422HE
Yhteensopivuusstandardit		
<ul style="list-style-type: none"> ENERGY STAR -sertifioitu näyttö EPEAT-rekisteröity jos soveltuu. EPEAT-rekisteröinti vaihtelee maittain. Katso www.epeat.net maakohtainen rekisteröintitila. RoHS-yhteensopiva TCO ja TCO Edge -sertifioidut näytöt BFR/PVC-vapaa näyttö (pois lukien ulkoiset kaapelit) Arsenikkivapaa lasi ja elohopeaton paneelin osalta 		
Lämpötila		
Käyttö	0°C - 40°C (32°F - 104°F)	
Ei käyttö	<ul style="list-style-type: none"> Säilytys: -20°C - 60°C (-4°F - 140°F) Kuljetus: -20°C - 60°C (-4°F - 140°F) 	



Kosteus		
Käyttö	10% - 80% (kondensoimaton)	
Ei käyttö	<ul style="list-style-type: none"> • Säilytys: 5% - 90% (kondensoimaton) • Kuljetus: 5% - 90% (kondensoimaton) 	
Korkeus		
Käyttö	5000 m (16404 ft) (maksimi)	
Ei käyttö	12192 m (40000 ft) (maksimi)	
Lämpöahiö	• 221,78 BTU/h (maksimi)	• 716,55 BTU/h (maksimi)
	• 42,65 BTU/h (tyypillinen)	• 46,06 BTU/h (tyypillinen)

Pinnien järjestys

DisplayPort-liitin

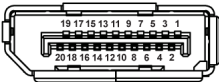

Pinnin numero	Liitetyn signaalikaapelin 20-pinninen puoli
1	ML3 (n)
2	GND
3	ML3 (p)
4	ML2 (n)
5	GND
6	ML2 (p)
7	ML1 (n)
8	GND
9	ML1 (p)
10	ML0 (n)
11	GND
12	ML0 (p)
13	GND



14	GND
15	AUX (p)
16	GND
17	AUX (n)
18	Jännitteellisen pistokkeen tunnistus
19	Re-PWR
20	+3,3 V DP_PWR

HDMI-liitin

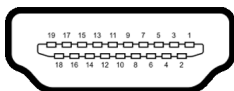

Pinnin numero	Liitetyn signaalikaapelin 19-pinninen puoli
1	TMDS DATA 2+
2	TMDS DATA 2 SHIELD
3	TMDS DATA 2-
4	TMDS DATA 1+
5	TMDS DATA 1 SHIELD
6	TMDS DATA 1-
7	TMDS DATA 0+
8	TMDS DATA 0 SHIELD
9	TMDS DATA 0-
10	TMDS CLOCK+
11	TMDS CLOCK SHIELD
12	TMDS CLOCK-
13	CEC
14	Varattu (N.C. laitteessa)
15	DDC CLOCK (SCL)



16	DDC DATA (SDA)
17	DDC/CEC Maa
18	+5 V JÄNNITE
19	JÄNNITTEELLISEN PISTOKKEEN TUNNISTUS

Plug and play -ominaisuus

Voit asentaa näytön mihin tahansa Plug and Play -yhteensopivaan järjestelmään. Näyttö toimittaa tietokonejärjestelmälle automaattisesti laajennetut näytön tunnistetiedot (EDID) Display Data Channel (DDC) -protokollia käyttäen, jotta järjestelmä voi konfiguroida itsensä ja optimoida näytön asetukset. Useimmat monitoriasennukset ovat automaattisia; voit valita eri asetukset haluttaessa. Lisätietoja näyttöasetusten muuttamisesta [Näytön käyttö](#).

Sarjaväylä (USB) -rajapinta

Tässä osassa on tietoja näytössä käytettävissä olevista USB-porteista.

 **HUOMAA: Tämä näyttö on Super speed USB 10 Gbps (USB 3.2 Gen2) -yhteensopiva.**

Siirtonopeus	Tiedonsiirtonopeus	Suurin tuettu teho*
Super speed	10 Gbps	4,5 W
Suuri nopeus	480 Mbps	4,5 W
Täysi nopeus	12 Mbps	4,5 W

*Enintään 2 A USB tulosuuntaportissa ( -akkukuvakkeella) BC1.2 -yhteensopivilla laitteilla tai normaaleilla USB-laitteilla.

USB-C (vain U2422HE)	Kuvaus
Video	DisplayPort 1.4*
Data	Super speed USB 10 Gbps (USB 3.2 Gen2)
Tehonsyöttö (PD)	90 W:iin asti

*HBR3/DisplayPort 1.4/MST/DP-ääni on tuettu.



USB 3.2 tulosuuntaliitin



Pinnin numero	Liittimen 9-pinninen puoli
1	VCC
2	D-
3	D+
4	GND
5	SSRX-
6	SSRX+
7	GND
8	SSTX-
9	SSTX+

USB-C-liitin

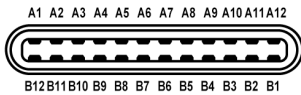







Pinnin numero	Signaalin nimi	Pinnin numero	Signaalin nimi
A1	GND	B1	GND
A2	TX1+	B2	TX2+
A3	TX1-	B3	TX2-
A4	VBUS	B4	VBUS
A5	CC1	B5	CC2
A6	D+	B6	D+
A7	D-	B7	D-
A8	SBU1	B8	SBU2



A9	VBUS	B9	VBUS
A10	RX2-	B10	RX1-
A11	RX2+	B11	RX1+
A12	GND	B12	GND

USB-portit

- 1 USB-C paluusuunta  (video + data) (vain U2422HE) - alaosa
- 1 USB-C paluusuunta  (vain data) - alaosa
- 1 USB-C tulosuunta  - alaosa
- 3 super speed USB 10 Gbps (USB 3.2 Gen2) Type-A tulosuunta  (mallille U2422H/U2422HX) - alaosa
- 4 super speed USB 10 Gbps (USB 3.2 Gen2) Type-A tulosuunta  (vain U2422HE) - alaosa

Virranlatausportti - portti  -akkukuvakkeella; tukee enintään 2 A pikalatausominaisuutta, jos laite on BC1.2 -yhteensopiva.

 **HUOMAA: Super speed USB 10 Gbps (USB 3.2 Gen2) -toiminnallisuus vaati super speed USB 10 Gbps (USB 3.2 Gen2)-ominaisuudella varustetun tietokoneen.**

 **HUOMAA: Näytön USB-portit toimivat vain, kun näyttö on päällä tai valmiustilassa. Jos sammutat näytön ja kytket sen sitten päälle, liitetyillä oheislaitteilla voi kestää muutaman sekunnin, ennen kuin ne toimivat normaalisti.**



RJ45-liitin (vain U2422HE)

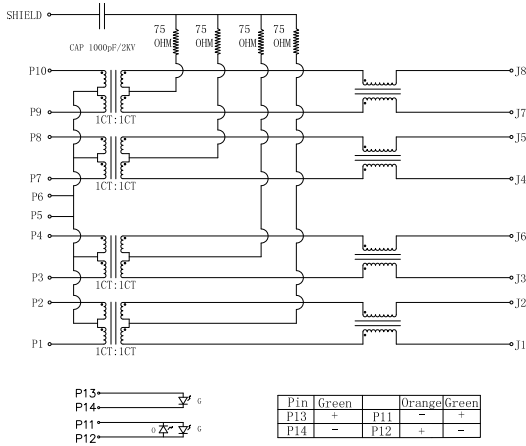

Pinni	Signaali	
P1	MDIO+	
P2	MDIO-	
P3	MDI1+	
P4	MDI1-	
P5	CT	
P6	CT	
P7	MDI2+	
P8	MDI2-	
P9	MDI3+	
P10	MDI3-	
Pinnin numero	Oranssi	Vihreä
P11	-	+
P12	+	-
P13	N/A	+
P14	N/A	-



Ajurin asennus

Asenna Realtek USB GBE Ethernet Controller -ajuri, joka on saatavilla järjestelmällesi. Tämä voidaan ladata osoitteesta www.dell.com/support osiosta "Ajuri ja lataus".

Verkon (RJ45) tiedonsiirtonopeus USB-C:n kautta, maksiminopeus on 1000 Mbps.

HUOMAA: Tämä LAN-portti on 1000Base-T IEEE 802.3az - yhteensopiva, tukee Mac-osoitetta (painettu mallitarraan) Pass-thru-(MAPT), Wake-on-LAN (WOL) valmiustilasta (vain S3) ja UEFI* PXE Boot -toimintoa [UEFI PXE Boot ei ole tuettu Dellin pöytäkoneissa (paitsi OptiPlex 7090/3090 Ultra Desktop)]. Nämä 3 toimintia riippuvat BIOS-asetuksista ja käyttöjärjestelmän versiosta. Toiminnot voivat vaihdella muissa kuin Dellin tietokoneissa.

*UEFI on lyhenne sanoista Unified Extensible Firmware Interface.

RJ45-liitin LED-tila

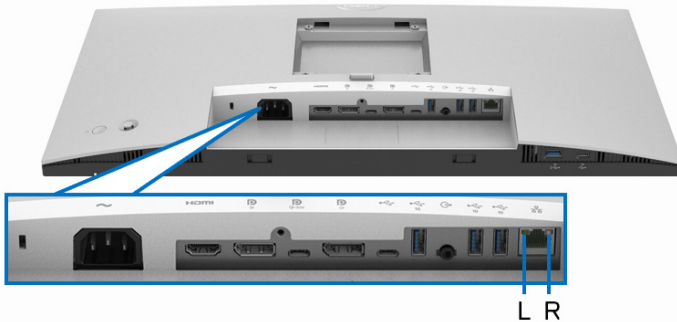

LED	Väri	Kuvaus
Oikea LED	Oranssi tai vihreä	Nopeuden merkkivalo: <ul style="list-style-type: none">• Oranssi päällä - 1000 Mbps• Vihreä päällä - 100 Mbps• Pois - 10 Mbps
Vasen LED	Vihreä	Linkki/aktiivisuuden ilmaisin: <ul style="list-style-type: none">• Välkky - Portissa on aktiiviteettia.• Vihreä päällä - Linkkiä muodostetaan.• Pois - Linkkiä ei muodosteta.



 **HUOMAA: RJ45-kaapeli ei ole mukana tuleva vakiovaruste.**

LCD-näytön laatu ja pikseliperiaate

Nestekidenäytön valmistusprosessin aikana ei ole harvinaista, että yksi tai useampi pikseli kiinnittyy muuttumattomaan tilaan. Sitä on vaikea nähdä eikä se vaikuta näytön laatuun tai käytettävyyteen. Katso lisätietoja Dell-näyttöjen laadusta ja pikseleihin liittyvästä menettelystä <http://www.dell.com/pixelguidelines>.

Huollon pääperiaatteet

Näytön puhdistus

 **VARO: Lue ja noudata Turvallisuusohjeet ennen näytön puhdistusta.**

 **VAROITUS: Irrota näytön virtajohto pistorasiasta ennen näytön puhdistamista.**

Noudata alla olevan luettelon ohjeita, kun purat pakkausta, puhdistat tai käsittelet näyttöä:

- Puhdista antistaattinen näyttö kostuttamalla pehmeä, puhdas liina kevyesti vedellä. Käytä mahdollisuuksien mukaan erityistä näytönpuhdistusliinaa tai liuosta, joka sopii antistaattiseen pinnoitteeseen. Älä käytä bentseeniä, tinneriä, ammoniakkaa, hankaavia puhdistusaineita tai paineilmaa.
- Käytä näytön puhdistamiseen kevyesti kostutettua, lämmintä liinaa. Vältä minkäänlaisen pesuaineen käyttöä, koska jotkut pesuaineet jättävät näytölle maitomaisen kalvon.
- Jos huomaat valkoista jauhetta, kun purat näytön pakkauksesta, pyyhi se pois liinalla.
- Käsittele näyttöä varoen, koska tummempi näyttö voi naarmuuntua ja näyttää valkoisia naarmuuntumisjälkiä enemmän kuin vaaleampi näyttö.
- Paranna kuvanlaatua monitorissasi käyttämällä dynaamisesti vaihtuvaa näytönsäästäjää ja sammuttamalla näyttö, kun sitä ei käytetä.



Näytön asentaminen

Jalustan kiinnittäminen

- HUOMAA:** Jalustaa ei ole asennettu tehtaalla, kun tuote lähetetään.
- HUOMAA:** Seuraavat ohjeet koskevat vain näytön mukana toimitettua jalustaa. Jos kiinnität jalustan, jonka ostit mistä tahansa muualta, noudata jalustan mukana toimitettuja asennusohjeita.

Näytön jalustan kiinnitys:

1. Seuraa jalustan läppien ohjeita poistaaksesi jalustan sitä kiinnittävästä ylätynnystä.
2. Poista jalustan nousuputki ja jalustan jalka pakkaustyynystä.

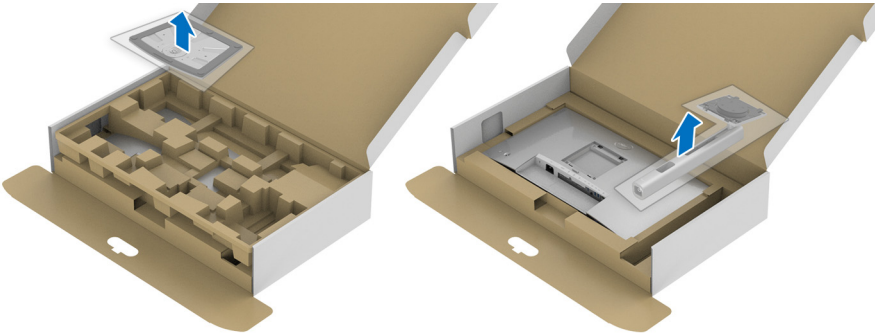

3. Aseta jalustan pohjalevyt kokonaan jalustan aukkoon.
4. Nosta ruuvin kahvaa ja käännä ruuvia myötäpäivään.
5. Kun ruuvi on kiristetty kokonaan, taita ruuvin kahva tasaiseksi syvennykseen.

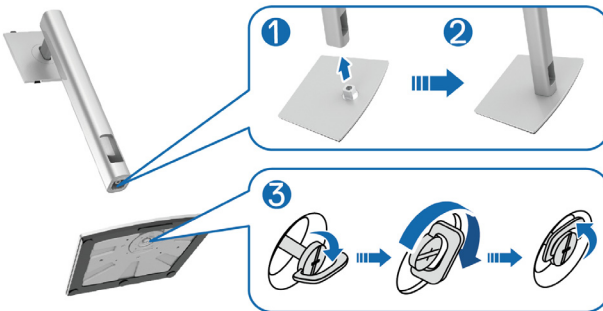

6. Nosta kantta kuvan osoittamalla tavalla päästäksesi VESA-alueelle jalustan kokoonpanoa varten.

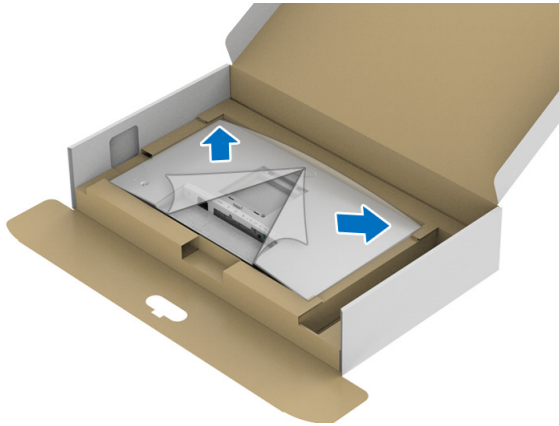

7. Kiinnitä jalustakokoonpano näyttöön.

- a. Asenna jalustan yläosassa olevat kaksi kielekettä näytön takana olevaan uraan.
- b. Paina jalustaa alaspäin, kunnes se napsahtaa paikalleen.



8. Aseta näyttö pystyyn.

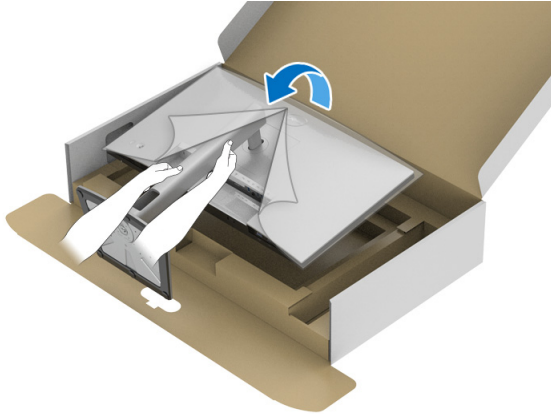

HUOMAA: Nosta näyttöä varoen estääksesi sen liukumisen tai putoamisen.

9. Poista näytön suojus.

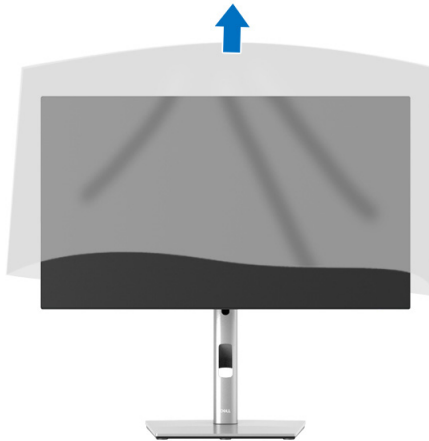

Kaapelien järjestely



Kun olet kiinnittänyt kaikki tarvittavat kaapelit näyttöosi ja tietokoneeseesi (ks. kaapelin liittäminen [Näyttösi liittäminen](#)), järjestä kaikki kaapelit yllä näytetyn mukaisesti.

Jos kaapelisi ei yllä tietokoneeseesi, voit muodostaa yhteyden suoraan tietokoneeseen reitittämättä näytön jalustan aukon läpi.

Näyttösi liittäminen

VAROITUS: Noudata seuraavia ohjeita, ennen kuin aloitat minkä tahansa tässä osiossa esitetyn toimenpiteen [Turvallisuusohjeet](#).

HUOMAA: Dell-näytöt on suunniteltu toimimaan optimaalisesti Dellin toimittamien kaapeleiden kanssa. Dell ei takaa videon laatua ja suorituskykyä käytettäessä muita kuin Dell-kaapeleita.

HUOMAA: Vedä kaapelit kaapelinhallinta-aukon läpi ennen liittämistä.

HUOMAA: Älä liitä kaikkia kaapeleita tietokoneeseen samaan aikaan.

HUOMAA: Kuva on vain havainnollinen. Tietokoneen ulkonäkö voi vaihdella.

Näyttösi liittäminen tietokoneeseen:



1. Sammuta tietokone ja irrota virtakaapeli.
2. Liitä DisplayPort-, HDMI tai USB-C-kaapeli näytöstä tietokoneeseen.

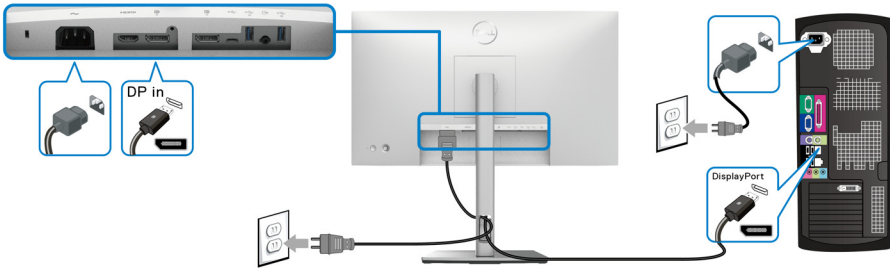

DisplayPortin liittäminen (DisplayPort - DisplayPort) -kaapeli



HUOMAA: Oletustehdasasetus on DP1.4 (DP1.2 on tuettu). Jos näyttö ei näytä mitään sisältöä DisplayPort-kaapelin liittämisen jälkeen, muuta asetuksia DP1.1:ksi noudattamalla seuraavia ohjeita:

- Avaa valikkokäynnistin painamalla ohjainta.
- Siirrä ohjain Input Source (Tulolähde) valitsemiseksi .
- Siirrä ohjainta DP:n korostamiseksi .
- Paina ja pidä ohjainta painettuna noin 10 sekunnin ajan, ja DisplayPortin määrittelyviesti tulee näkyviin.
- Siirrä ohjainta valitaksesi **Yes (Kyllä)**, ja paina sitten ohjainta muutosten tallentamiseksi.

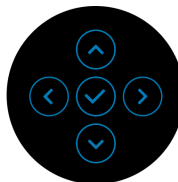

Toista yllä olevat vaiheet DisplayPort-muodo asetusten vaihtamiseksi tarvittaessa.



HDMI-kaapelin liittäminen

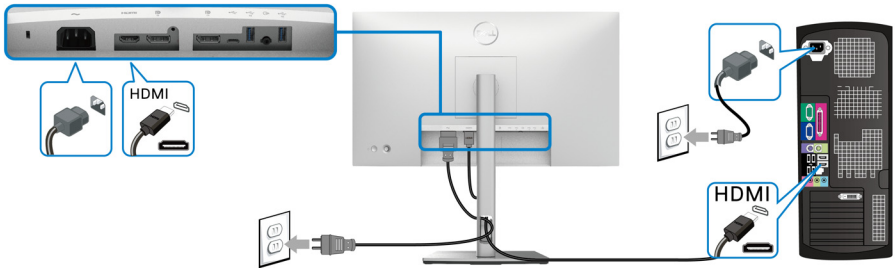

HUOMAA: Oletustehdasasetus on HDMI 1.4.

USB-C kaapelin liittäminen (vain U2422HE)

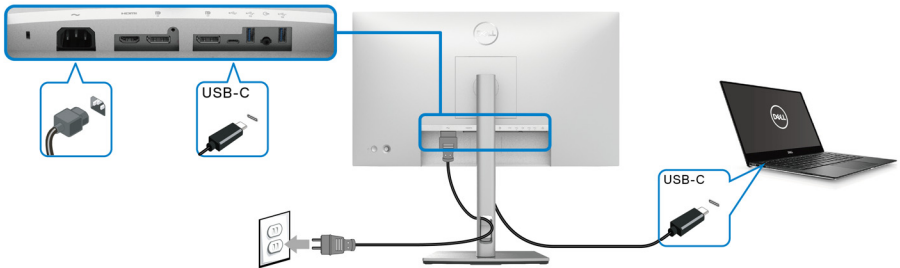

HUOMAA: Käytä vain näyttösi mukana tulevaa USB-C-kaapelia.

- Tämä portti  tukee DisplayPort vaihtoehtoista tilaa (vain DP1.4-standardi).
- USB-C -virtalähteen mukainen portti (PD-versio 3.0) tuottaa jopa 90 W:n tehon.
- Jos kannettavan tietokoneen käyttö vaatii yli 90 W:n tehon ja akku on tyhjä, sitä ei välttämättä saa virtaa tai ladata tämän näytön USB PD -portista.



Näytön liittäminen DP Multi-Stream Transport (MST) -toimintoa varten

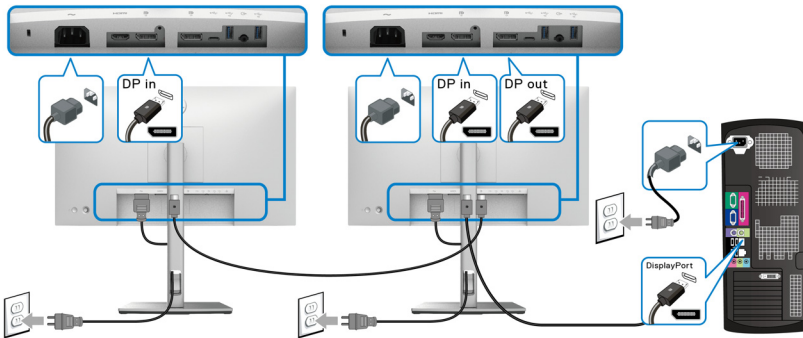

HUOMAA: Tämä näyttö tukee DP MST -ominaisuutta. Tämän ominaisuuden käyttämiseksi PC-näytönohjaimesi on oltava sertifioitu vähintään DP1.2:n MST-vaihtoehdolla.

HUOMAA: Irrota kumitulppa, kun käytät DP-lähtöliitintä  .

Näytön kytkeminen USB-C Multi-Stream Transport (MST) -toimintoa varten (vain U2422HE)

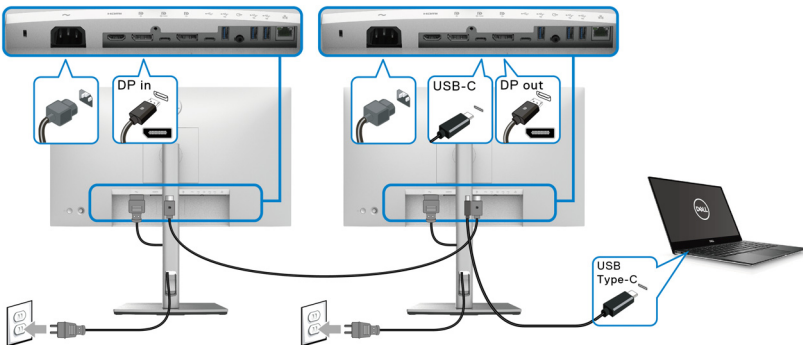

HUOMAA: MST:n kautta tuettujen näyttöjen enimmäismäärä riippuu USB-C-lähteen kaistanleveydestä.

HUOMAA: Poista kumitulppa, kun käytät USB-C-palusuunnan liitintä  .

HUOMAA: Irrota kumitulppa, kun käytät DP-lähtöliitintä  .



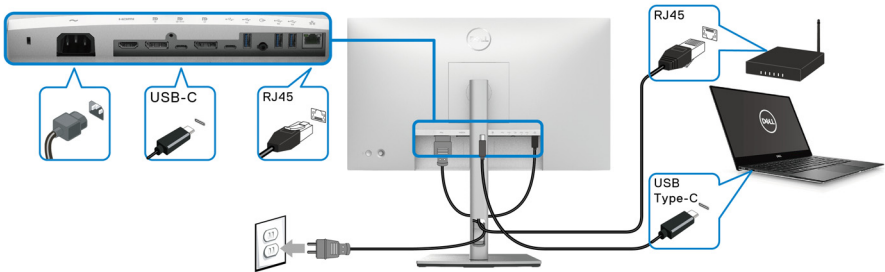

Näytön liittäminen RJ45-kaapelilla (lisävaruste) (vain U2422HE)



HUOMAA: RJ45-kaapeli ei ole mukana tuleva vakiovaruste.

USB-C - USB-A kaapelin liittäminen

HUOMAA: Tietojen vahingoittumisen tai häviämisen estämiseksi, ennen kuin irrotat USB-C paluusuuntaportin , varmista, että tietokoneen USB paluusuuntaporttiin kytketty tietokone ei käytä mitään itor's Super speed USB 10 Gbps (USB 3.2 Gen2) Type-A-tallennuslaitteita.  .

Kun olet liittänyt DisplayPort/HDMI-kaapelin, liitä USB-C - USB-A-kaapeli tietokoneeseen ja tee näytön asetukset noudattamalla seuraavia ohjeita:

1. Tietokoneen liittäminen: liitä USB-C-paluusuuntaportti  kaapelin USB-C-päällä (kaapeli toimitettu).
2. Liitä USB-A-kaapelin toinen pää tietokoneen oikeaan USB-porttiin.

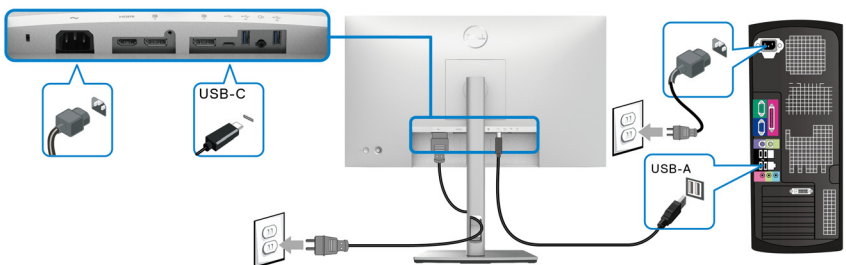

HUOMAA: Aseta pöytätietokone näytön vasemmalle puolelle (edestä katsottuna), jotta USB-C- ja USB-A-kaapelit voidaan helposti liittää. Älä käytä näytön jalustan kaapelipaikkaa, jos kaapelin pituus ei salli sitä.

3. Liitä USB-ohjelaitteet super speed USB 10 Gbps (USB 3.2 Gen2) näytön tulosuunnan portteihin  .



4. Liitä virtakaapelit tietokoneesi ja näyttöä varten lähellä olevaan pistorasiaan.

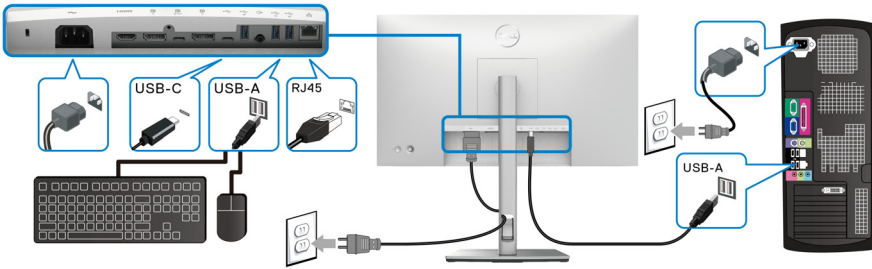

5. Kytke näyttö päälle ja sitten tietokone.
Jos näytössä näkyy kuva, asennus on valmis. Jos kuvaa ei näy, katso [Yleisiä ongelmia](#).
6. Käytä näytön jalustassa olevaa kaapeliaukkoa kaapeleiden järjestämiseen.

HUOMAA: USB-liitäntä tarjoaa vain USB-tiedonsiirron tätä toimintoa varten.

VARO: Kuva on vain havainnollinen. Tietokoneen ulkonäkö voi vaihdella.

Dell Power Button Sync (DPBS) (vain U2422HE)

U2422HE-näyttö on suunniteltu Dell Power Button Sync (DPBS) -ominaisuudella, jonka avulla voit hallita tietokoneen järjestelmän virtatilaa näytön virtapainikkeella. Tämä ominaisuus on yhteensopiva Dell Optiplex 7090/3090 Ultra -alustan kanssa, ja sitä tuetaan vain USB-C-liitäntän kautta.

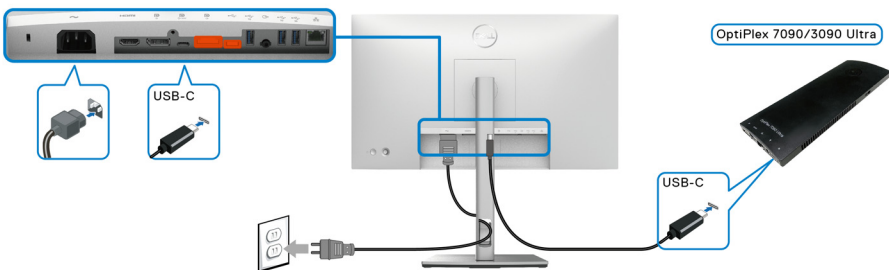

Varmista, että DPBS-toiminto toimii ensimmäistä kertaa, suorittamalla ensin **Ohjauspaneeli** seuraavat vaiheet Dell Optiplex 7090/3090 Ultra -alustalle.

 **HUOMAA: DPBS tukee vain porttia, jossa on  -kuvake.**

- Mene kohtaan **Ohjauspaneeli**.

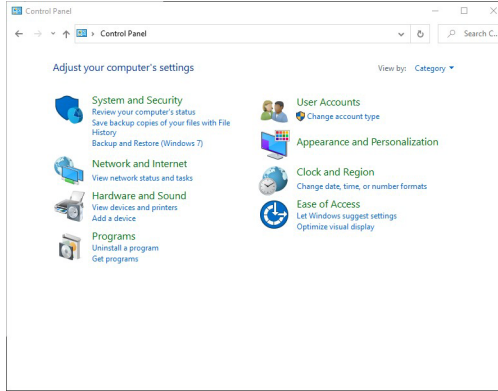

- Valitse **Laitteisto ja äänet** ja sen jälkeen **Virranhallinta-asetukset**.

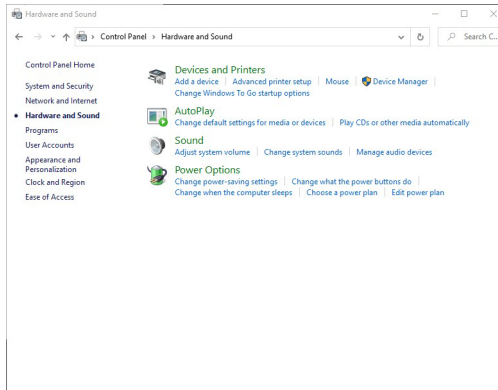

- Mene kohtaan **Järjestelmäasetukset**.

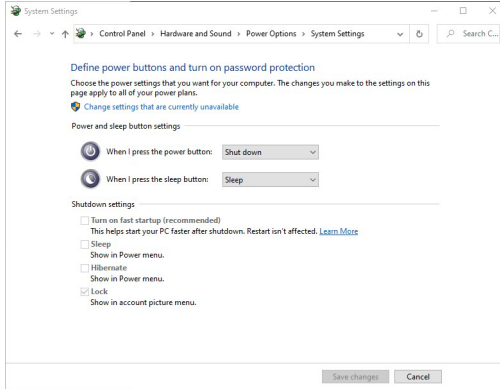

- **Kun painan virtapainiketta** -kohdan pudotusvalikossa on muutama valintavaihtoehto, nimittäin **Älä tee mitään/Lepotila/Horrostila/Sammuta**. Voit valita **Lepotila/Horrostila/Sammuta**.

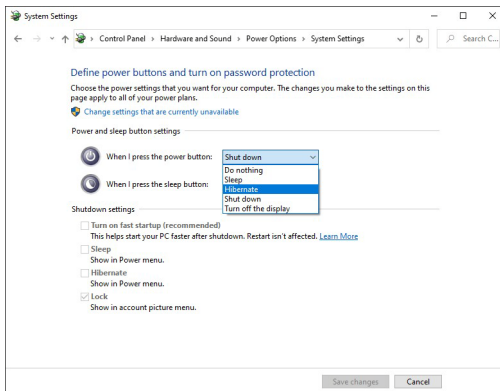

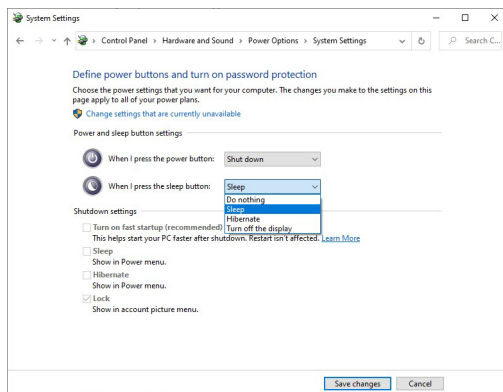

HUOMAA: Älä valitse "Älä tee mitään", muuten näytön virtapainike ei voi synkronoida tietokoneen järjestelmän virtatilan kanssa.

Näytön liittäminen DPBS:lle ensimmäistä kertaa

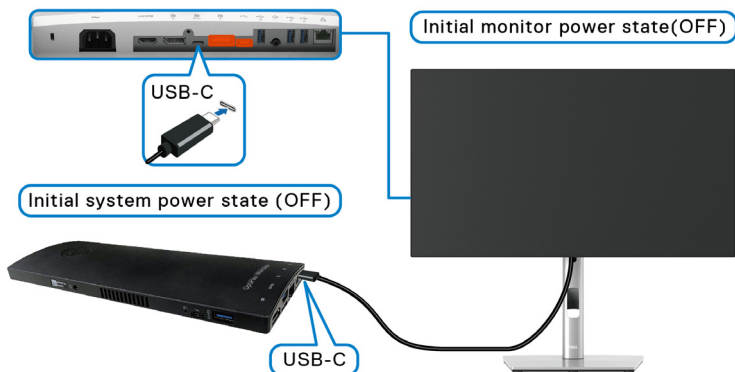

Kun määrität DPBS-toiminnon ensimmäistä kertaa, noudata seuraavia vaiheita:

1. Varmista, että sekä tietokone että näyttö ovat pois päältä.
2. Kytke näyttö päälle painamalla näytön virtapainiketta.
3. Liitä USB-C-kaapeli tietokoneesta näyttöön.
4. Sekä näyttö että tietokone käynnistyvät hetkeksi. Odota hetki (noin 6 sekuntia) ja sekä tietokone että näyttö sammuvat.
5. Paina näyttöä tai tietokoneen virtapainiketta, niin tietokone että näyttö kytkeytyvät päälle. Nyt PC-järjestelmän virtatila on synkronoitu näytön virtapainikkeen kanssa.



HUOMAA: Kun sekä näyttö että tietokone ovat sammutustilassa ensimmäistä kertaa, on suositeltavaa kytkeä ensin näyttö päälle ja kytkeä sitten USB-C-kaapeli tietokoneesta näyttöön.

HUOMAA: Voit kytke virran Optiplex 7090/3090 Ultra -alustaan käyttämällä sen DC-sovitinliitintä. Voit myös syöttää virtaa Optiplex 7090/3090 Ultra -alustalle käyttämällä näytön USB-C -kaapelia virransyötön kautta (PD). Aseta USB-C Charging ☞ 90W (USB-C-lataus ☞ 90 W) kohtaan On in Off Mode (Päällä pois-tilassa).

DPBS-toiminnon käyttäminen

Kun liität USB-C-kaapelin, näytön/tietokoneen tila on seuraava:

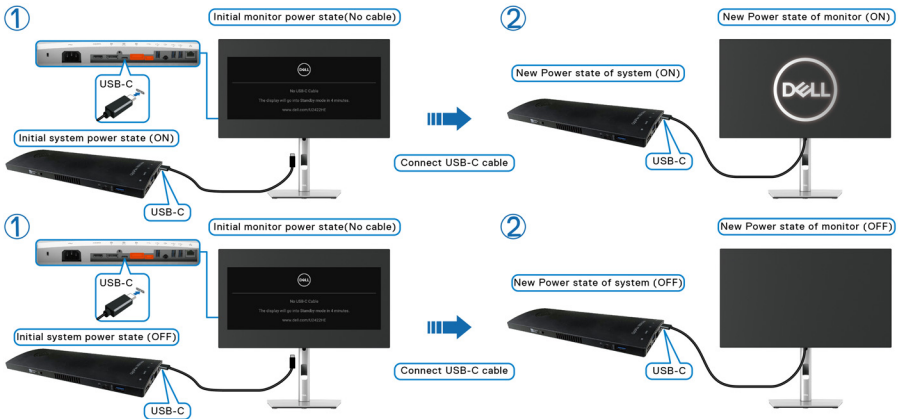

Kun painat näyttöön virtapainiketta tai tietokoneen virtapainiketta, näyttö/PC-tila on seuraava:

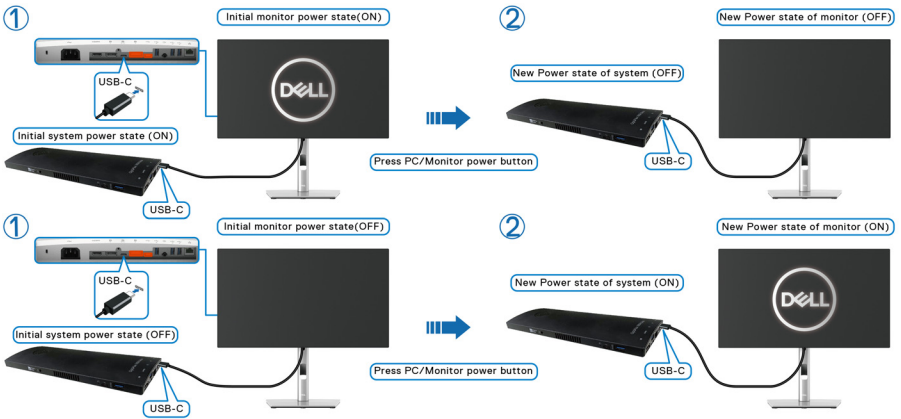

- Kun sekä näyttö että tietokoneen virtatila ovat päällä, **paina näyttöön virtapainiketta 4 sekunnin ajan**, näyttö kehote kysyy, haluatko sammuttaa tietokoneen.

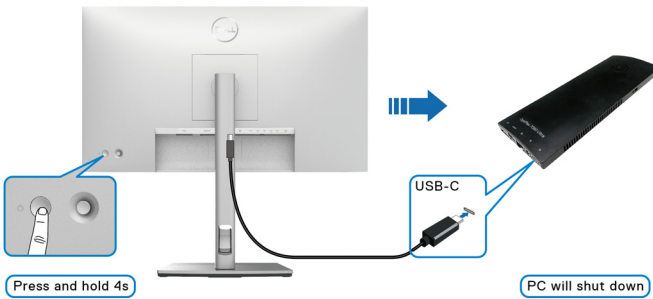

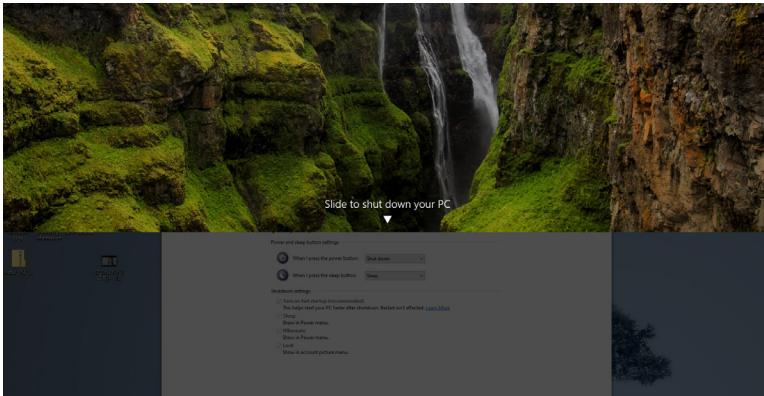

- Kun sekä näyttö että tietokoneen virtatila ovat päällä, **paina näytön virtapainiketta 10 sekunnin ajan**, näyttö sammuu.

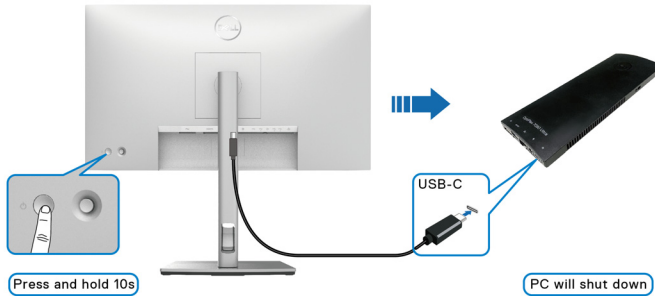

Näytön kytkeminen USB-C Multi-Stream Transport (MST) -toimintoa varten

Tietokone on kytketty kahteen näyttöön alun perin pois päältä -tilassa, ja PC-järjestelmän virtatila on synkronoitu näytön 1 virtapainikkeen kanssa. Kun painat näytön 1 tai tietokoneen virtapainiketta, sekä näyttö 1 että tietokone käynnistyvät. Sillä välin näyttö 2 on sammuksissa. Näytön 2 virtapainiketta täytyy painaa manuaalisesti kytkeäksesi sen päälle.

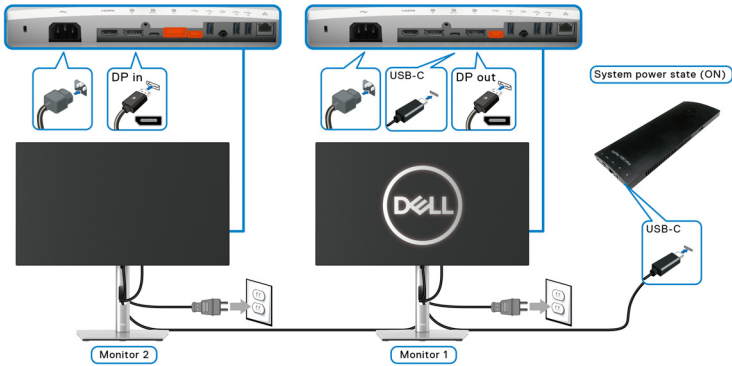

Vastaavasti tietokone on kytketty kahteen näyttöön aluksi päällä-virtatilassa, ja tietokoneen järjestelmän virtatila on synkronoitu näytön 1 virtapainikkeen kanssa. Kun painat näytön 1 tai tietokoneen virtapainiketta, sekä näyttö 1 että tietokone sammuvat. Sillä välin näyttö 2 on valmiustilassa. Näytön 2 virtapainiketta täytyy painaa manuaalisesti kytkeäksesi sen pois.

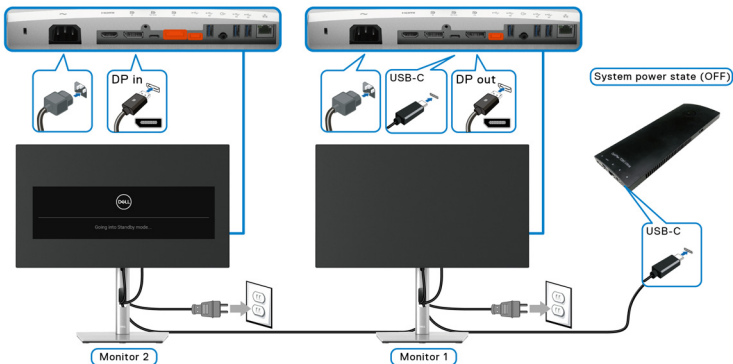

Näytön liittäminen USB-C:hen

Dell Optiplex 7090 Ultra -alustalla on kaksi USB-C-porttia, joten sekä näyttö 1 että näyttö 2 virtatila voidaan synkronoida tietokoneen kanssa.

Kun tietokone ja kaksi näyttöä ovat alun perin päällä, näytön 1 tai näytön 2 virtapainikkeen painaminen sammuttaa tietokoneen, näytön 1 ja näytön 2.

HUOMAA: DPBS tukee vain porttia, jossa on  -kuvake.

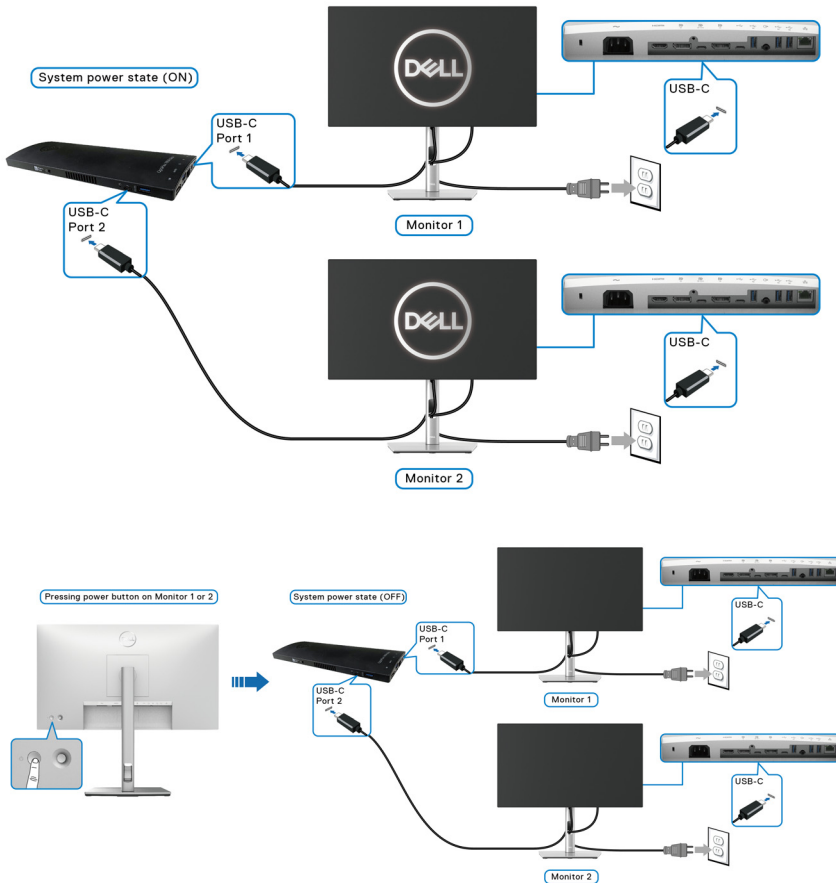

Varmista, että asetat **USB-C Charging 90W (USB-C-lataus 90 W)**-valinnan kohtaan **On in Off Mode (Päällä pois-tilassa)**. Kun tietokone ja kaksi näyttöä ovat alun perin pois päältä, näytön 1 tai näytön 2 virtapainikkeen painaminen kytkee tietokoneen, näytön 1 ja näytön 2 pois päältä.

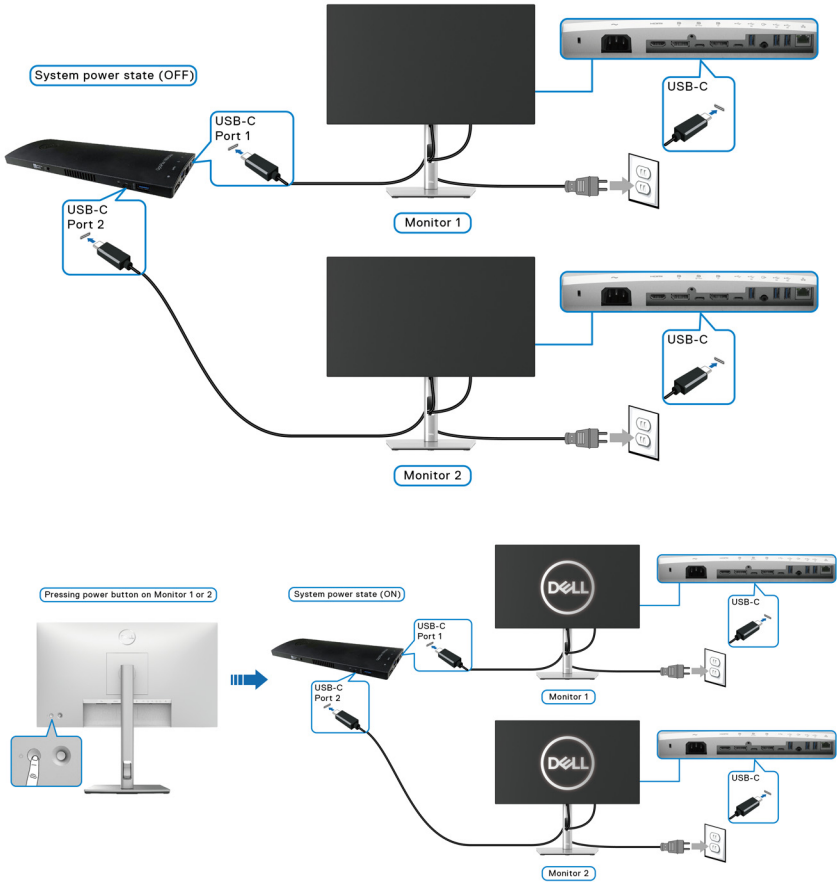

Kallistuksen, kääntämisen ja pystysuoran jatkeen avulla

HUOMAA: Seuraavat ohjeet koskevat vain näytön mukana toimitettua jalustaa. Jos kiinnität jalustan, jonka ostit mistä tahansa muualta, noudata jalustan mukana toimitettuja asennusohjeita.

Kallista, käännä

Monitoriin kiinnitetyn jalustan avulla voit kallistaa ja kääntää näyttöä mukavampaan katselukulmaan.

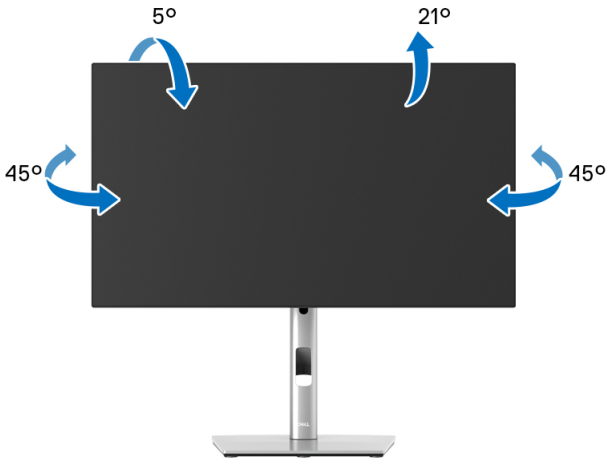

HUOMAA: Jalustaa ei ole asennettu tehtaalla, kun tuote lähetetään.



Pidentäminen pystysuunnassa

 **HUOMAA:** Teline ulottuu pystysuunnassa 150 mm:iin asti. Alla oleva kuva kuvaa jalustan pidentämistä pystysuunnassa.

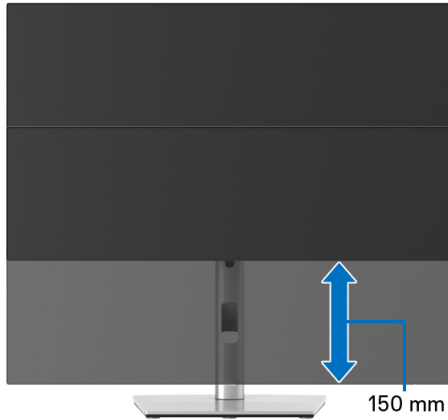

Näytön kierto

Ennen kuin kierrät näyttöä, näyttösi pitäisi olla täysin pidennetty pystysuunnassa ([Pidentäminen pystysuunnassa](#)) ja täysin ylöstaitettuna näytön alareunaan osumisen välttämiseksi.

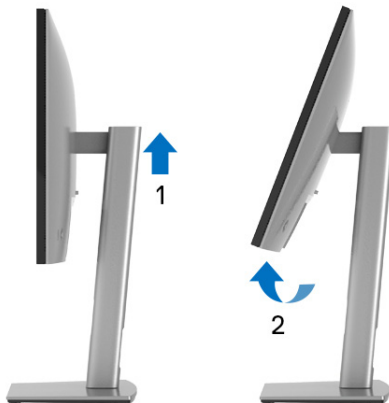



Kierrä myötäpäivään



Kierrä vastapäivään



-  **HUOMAA:** Näytön kierto -toimintoa (vaaka- vs. pystynäkymä) Dell-tietokoneella käyttämiseksi tarvitaan päivitetty grafiikka-ajuri, joka ei tule tämän näytön mukana. Lataa grafiikka-ajuri osoitteesta www.dell.com/support ja katso Lataa -osiosta Videoajurit uusimmat ajuripäivitykset.
-  **HUOMAA:** Kun olet Pystynäkymätila -kohdassa, runsaasti grafiikkaa sisältävien sovellusten teho saattaa heiketä (3D-pelaaminen jne.).



Järjestelmäsi näyttöasetusten säätäminen

Kun olet kiertänyt näyttöä, sinun on suoritettava alla olevat toimenpiteet säätääksesi järjestelmän kiertonäyttöasetuksia.

 **HUOMAA: Jos käytät näyttöä muun kuin Dell-tietokoneen kanssa, käy näyttöohjaimen verkkosivustolla tai tietokoneen valmistajan verkkosivustolla saadaksesi lisätietoja näytön sisällön kääntämisestä.**

Säädä kierron näyttöasetuksia:

1. Napauta hiiren oikealla työpöydällä ja napauta **Ominaisuudet**.
2. Valitse **Asetukset** -välilehti ja napauta **Lisäasetukset**.
3. Jos sinulla on ATI-näyttöohjain, valitse **Kierto** -välilehti ja aseta haluamasi kierto.
4. Jos sinulla on nVidia-näyttöohjain, napauta **nVidia** -välilehteä ja valitse vasemmassa sarakkeessa **NVRotate**, ja valitse sitten haluamasi kierto.
5. Jos sinulla on Intel[®]-näyttöohjain, valitse **Intel graphics** -välilehti, napauta **Graafiset ominaisuudet**, valitse **Kierto** -välilehti, ja aseta sitten haluamasi kierto.

 **HUOMAA: Jos et näe kiertovaihtoehtoa tai se ei toimi oikein, mene osoitteeseen www.dell.com/support ja lataa näyttöohjaimesi uusin ajuri.**

 **HUOMAA: Voit myös katsoa [Rotation \(Kierto\)](#) -toiminnon OSD-valikosta näytön kiertämiseksi.**



Näytön jalustan irrottaminen

- HUOMAA:** Jotta nestekidenäyttö ei naarmuisi jalustaa poistettaessa, varmista, että näyttö on asetettu pehmeälle, puhtaalle pinnalle.
- HUOMAA:** Seuraavat ohjeet koskevat vain näytön mukana toimitettua jalustaa. Jos kiinnität jalustan, jonka ostit mistä tahansa muualta, noudata jalustan mukana toimitettuja asennusohjeita.

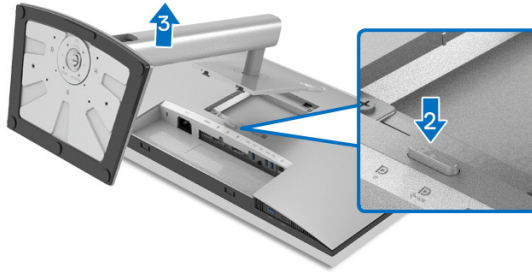

Poista jalusta:

1. Aseta näyttö pehmeälle liinalle tai tyynylle.
2. Pidä jalustan vapautuspainiketta painettuna.
3. Nosta jalusta ylös ja poisnäytöstä.

VESA-seinäkiinnitys (lisävaruste)

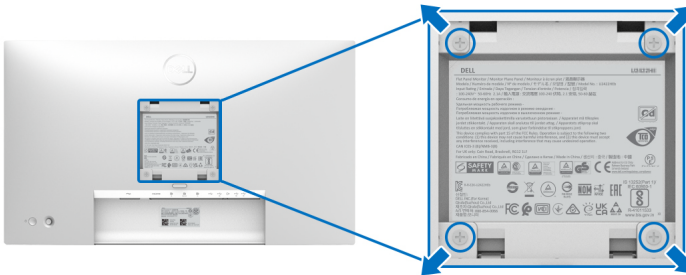

(Ruuvin koko: M4 x 10 mm).

Katso VESA-yhteensopivan seinäasennussarjan mukana tulevat ohjeet.

1. Aseta näyttöpaneeli vakaalle tasaiselle pöydälle pehmeälle liinalle tai tyynylle.
2. Poista jalusta. (Katso [Näytön jalustan irrottaminen](#))



3. Poista Phillips-ristipääruuvimeisselillä neljä muovikannen kiinnittävää ruuvia.
4. Kiinnitä seinäasennussarjan kiinnike näyttöön.
5. Kiinnitä näyttö seinään. Lisätietoja on seinäasennussarjan mukana toimitetuissa ohjeissa.



HUOMAA: Käytetään vain UL-, CSA- tai GS-listattujen seinäkiinnikkeiden kanssa, joiden paino tai kantavuus on vähintään 14,08 kg (malleille U2422H/U2422HX) tai 15,84 kg (mallille U2422HE).



Näytön käyttö

Kytke näytön virta päälle

Paina virtapainiketta näytön päälle kytkemiseksi.

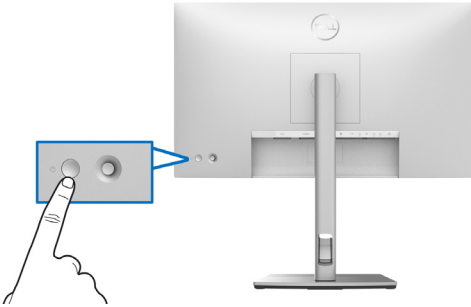

Ohjaimen käyttö

Muokkaa OSD-asetuksia näytön takana olevalla ohjaimella seuraavasti:

1. Paina ohjaimen painiketta OSD-päävalikon käynnistämiseksi.
2. Siirrä ohjainta **ylös/alas/vasemmalle/oikealle** OSD-valikkovaihtoehtojen välillä vaihdellaksesi.

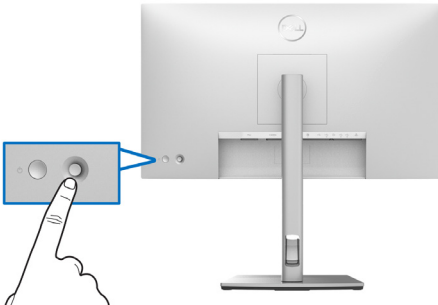

Ohjaimen toiminnot

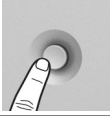
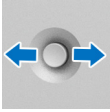
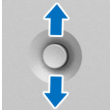
Toiminto	Kuvaus
	Avaa OSD-valikkokäynnistin painamalla ohjainta.
	<ul style="list-style-type: none">· Navigointi oikealle ja vasemmalle.· Siirry oikealle siirtyäksesi alivalikkoon.· Poistu alivalikosta siirtymällä vasemmalle.
	<ul style="list-style-type: none">· Ylös- ja alas- navigointi.· Vaihda valikkokohtien välillä.· Lisää (ylös) tai vähentää (alas) valitun valikkokohtan parametrejä.

Päävalikon käyttö

Valikkokäynnistimen käyttö

Avaa OSD-valikkokäynnistin painamalla ohjainta.

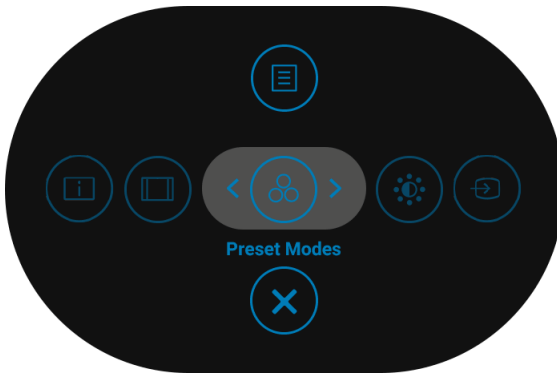







Valikkokäynnistin



Seuraavalla välilehdellä kuvataan valikkokäynnistyksen toiminnot:

Valikkokäynnistimen tiedot

Valikkokäynnistimen kuvake	Kuvaus
 Päävalikko	Avaa kuvaruutunäyttö (OSD). Katso OSD-valikon tiedot .
 Display Info (Näytön tiedot) (Pikanäppäin 1)	Näyttää näytön nykyiset asetukset.
 Aspect Ratio (Kuvasuhte) (Pikanäppäin 2)	Säätää näyttösi kuvasuhdetta.
 Preset Modes (Esiasetetut tilat) (Pikanäppäin 3)	Voit valita esiasetettujen väritilojen luettelosta.
 Brightness/Contrast (Kirkkaus/Kontrasti) (Pikanäppäin 4)	Valitse tämä kuvake säätääksesi kirkkautta ja kontrastia.
 Input Source (Tulolähde) (Pikanäppäin 5)	<ul style="list-style-type: none">• Asettaa Input Source (Tulolähde).• Valitse Auto Input Source (Tulolähde) -valikosta saatavilla olevien tulolähteiden skannaamiseksi.
 Poistu	Poistuu OSD-päävalikosta.

 **HUOMAA:** Voit asettaa haluamasi pikanäppäimen. Katso lisätietoja [Personalize \(Räätäloi\)](#).



OSD-valikon tiedot

Kuvake

Valikko ja
alavalikot

Kuvaus



**Brightness/
Contrast
(Kirkkaus/
Kontrasti)**

Aktivoi **Brightness/Contrast (Kirkkaus/
Kontrasti)** -säädön.

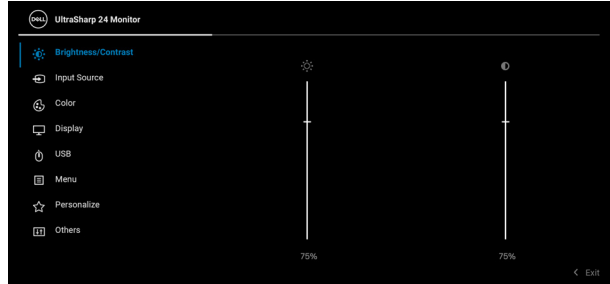

**Brightness
(Kirkkaus)**

Säätää taustavalon valoisuutta.

Siirrä ohjainta **ylös** lisätäksesi kirkkautta ja siirrä ohjainta **alas** vähentääksesi kirkkautta (Alue: 0 - 100).

**Contrast
(Kontrasti)**

Säätää **Brightness (Kirkkaus)** -kohtaa ensin, ja säätää sitten **Contrast (Kontrasti)** -kohtaa vain, jos lisäasetukset ovat tarpeen.

Siirrä ohjainta **ylös** lisätäksesi kontrastia ja siirrä ohjainta **alas** vähentääksesi kontrastia (Alue: 0 - 100).

Contrast (Kontrasti) säätää näytön tummuuden ja valoisuuden välistä eroa.





Input Source (Tulolähde)

Valitse näyttöön mahdollisesti kytkettyjen videosaalien välillä.

U2422H/U2422HX:lle:

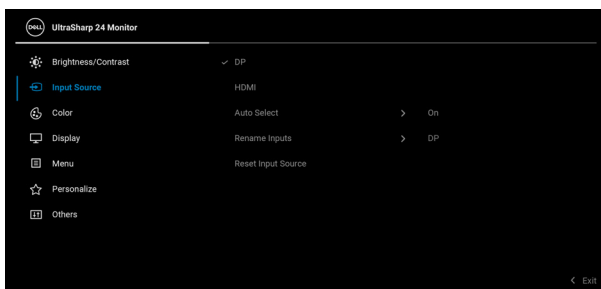

U2422HE:

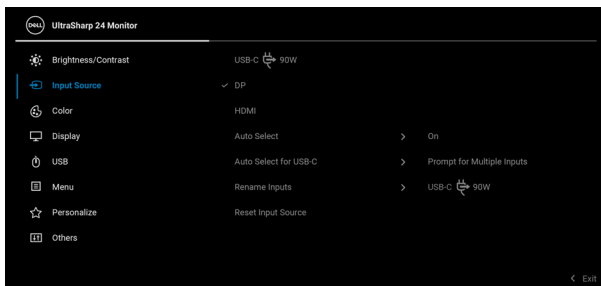

DP

Valitse **DP**-tulo, kun käytät DisplayPort (DP) -liittimen . Vahvista valinta painamalla ohjainta.

HDMI

Valitse **HDMI**-tulo, kun käytät HDMI-liitintä **HDMI**. Vahvista valinta painamalla ohjainta.



**USB-C ⇄ 90W
(vain
U2422HE)**

Valitse **USB-C ⇄ 90W** -tulo, kun käytät USB-C-liitintä . Vahvasta valinta painamalla ohjainta.

**Auto Select
(Automaattivalinta)**

Voit skannata saatavilla olevia tulolähteitä. Oletus on **On (Päällä)**.

**Auto Select for
USB-C
(Automaattivalinta
USB-C:lle)
(Vain
U2422HE)**

Voit asettaa Auto Select for USB-C (Automaattivalinta USB-C:lle):

- **Prompt for Multiple Inputs (Kehote useille tuloille):** Näyttää aina "**Switch to USB-C Video Input**" (**Vaidan USB-C-videotuloon**) viestin valittavaksi, kytketäänkö se vai ei.
- **Yes (Kyllä):** Vaihtaa aina USB-C-videotuloon (kyselemättä), kun USB-C -kaapeli on kytketty.
- **No (Ei):** Ei koskaan vaihda automaattisesti USB-C-videotuloksi, kun USB-C -kaapeli on kytketty.

HUOMAA: Auto Select for USB-C

(Automaattivalinta USB-C:lle) on saatavilla vain, kun **Auto Select (Automaattivalinta)** on päällä.

**Rename Inputs
(Nimeä tulot
uudelleen)**

Voit valita syötettävän nimen valitulle tulolähteelle. Vaihtoehdot ovat **PC**, **PC 1**, **PC 2**, **Laptop (Kannettava)**, **Laptop 1 (Kannettava 1)** ja **Laptop 2 (Kannettava 2)**.

HUOMAA: Varoitusviestien nimiä ja näyttötietoja ei muuteta.

**Reset Input
Source (Nollaa
tulolähde)**

Nollaa kaikki asetukset painamalla ohjainta **Input Source (Tulolähde)** -valikossa tehdasasetuksiin.





Color (Väri)

Säätää väriasetustilaa.

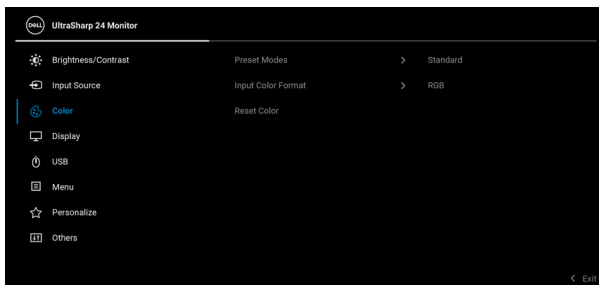

Preset Modes (Esiasetetut tilat)

Voit valita esiasetettujen väritilojen luettelosta.

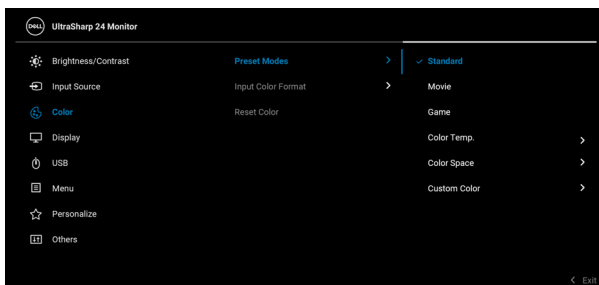

- **Standard (Vakio):** Lataa näytön oletusväriasetukset. Tämä on oletusesiasetus.
- **Movie (Elokuva):** Lataa väriasetukset, jotka sopivat elokuville.
- **Game (Peli):** Lataa väriasetukset, jotka ovat ihanteellisia useimpiin pelisovelluksiin.



Preset Modes (Esiasetetut tilat)

- **Color Temp. (Väriämp.):** Voit valita väriämpötilan: 5000K, 5700K, 6500K, 7500K, 9300K ja 10000K. Vahvista valinta painamalla ohjainta.
- **Color Space (Väriavaruus):** Voit valita väriavaruuden kohtaan **sRGB** tai **Rec. 709**.
- **Custom Color (Muokattu väri):** Voit säätää väriasetuksia manuaalisesti.
Siirrä ohjainta **ylös** tai **alas** säätääksesi RGB-väriarvoja ja luodaksesi oman esiasetetun väritilan.

Input Color Format (Tuloväriin muoto)

Voit asettaa videon tulotilan kohtaan:

- **RGB:** Valitse tämä vaihtoehto, jos näyttösi on kytketty tietokoneeseen tai mediasoittimeen, joka tukee RGB-lähtöä.
- **YCbCr:** Valitse tämä vaihtoehto, jos mediasoitin tukee vain YCbCr-lähtöä.

Vahvista valinta painamalla ohjainta.

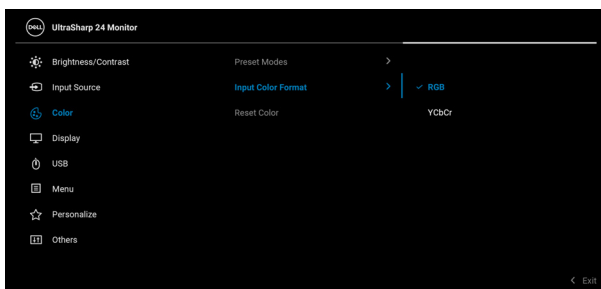

Hue (Sävy)

Siirtää videokuvan värin vihreään tai violettiin. Tätä käytetään säätämään haluttua ihonävyin väriä. Siirrä ohjainta **ylös** tai **alas** säätääksesi sävyä '0' - '100'.

HUOMAA: Hue (Sävy) -säätö on käytettävissä vain, kun valitset **Movie (Elokuva)** tai **Game (Peli)** -esiasetetut tilat.



**Saturation
(Värikylläisyys)**

Säätää videokuvan värikylläisyyttä. Siirrä ohjainta **ylös** tai **alas** säätääksesi värikylläisyyttä '0' - '100'.

HUOMAA: Saturation (Värikylläisyys) -säätö on käytettävissä vain, kun valitset **Movie (Elokuva)** tai **Game (Peli)** -esiasetetut tilat.

**Reset Color
(Värin
uudelleenasetus)**

Paina ohjainta nollataksesi kaikki asetukset **Color (Väri)** -valikossa tehdasasetuksiin.



**Display
(Näyttö)**

Käytä **Display (Näyttö)**-valikkoa kuvien säätämiseen.

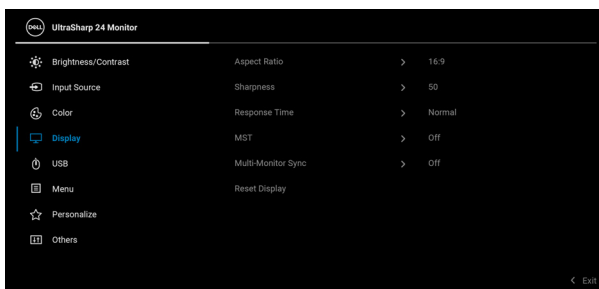

**Aspect Ratio
(Kuvasuhte)**

Säätää kuvasuhteeksi **16:9, Auto Resize (Automaattineen koon muutos), 4:3** tai **1:1**.

**Sharpness
(Terävyys)**

Tämä ominaisuus voi tehdä kuvasta terävemmän tai pehmeämmän.

Siirrä ohjainta **ylös** tai **alas** säätääksesi terävyyttä '0' - '100'.

**Response Time
(Vasteaika)**

Voit asettaa **Response Time (Vasteaika)** -kohdaksi **Normal (Normaali)** tai **Fast (Nopea)**.



MST

Valitse DP Multi Stream Transport -kohtaan **On (Päällä)** ottaaksesi käyttöön MST (DP-lähtö), valitse **Off (Pois)** MST-toiminnon ottamiseksi pois käytöstä. Katso lisätietoja [Näytön liittäminen DP Multi-Stream Transport \(MST\) -toimintoa varten](#) ja [Näytön kytkeminen USB-C Multi-Stream Transport \(MST\) -toimintoa varten \(vain U2422HE\)](#).

HUOMAA: Kun DP tai USB-C - USB-C -kaapeli (vain U2422HE) ja DP-tulosuuntakaapeli on liitetty, OSD asettaa **MST:n On (Päälle)** -kohtaan automaattisesti. Tämä toiminto voidaan tehdä vasta, kun **Factory Reset (Tehdasasetus)** tai **Display Reset (Näytön nollaus)**.

Multi-Monitor Sync (Usean näytön synkronointi)

Sallii useiden näyttöjen, jotka ovat ketjutettuja DP:n kautta, synkronoida seuraavat OSD-asetukset taustalla: **Brightness (Kirkkaus)**, **Contrast (Kontrasti)**, **Preset Modes (Esiasetetut tilat)**, **Color Temp. (Värilämp.)**, **Custom Color (Muokattu väri)**, **Hue (Sävy)**, **Saturation (Värikylläisyys)**, **Response Time (Vasteaika)** ja **Sharpness (Terävyys)**. Katso lisätietoja [Usean näytön synkronointi \(MMS\)](#).

Reset Display (Nollaa näyttö)

Paina ohjainta nollataksesi asetukset **Display (Näyttö)** -valikosta tehdasasetuksiin.





USB (vain U2422HE)

Voit asettaa USB-lähtöportin tulosignaaleille (DP tai HDMI), jolloin nykyiset tulosignaalit voivat käyttää näytön USB-lähtöporttia, kun liität tietokoneen ylävirran porttiin. Kun käytät vain yhtä paluusuunnan porttia, yhdistetty paluusuunnan portti on aktiivinen.

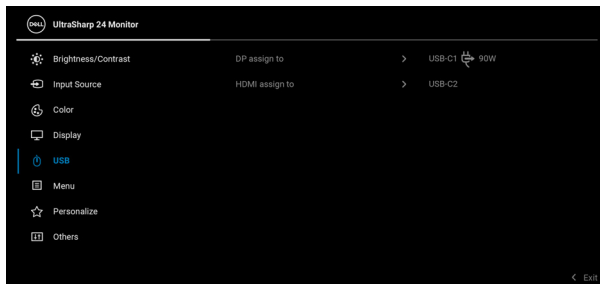

HUOMAA: Tietojen vahingoittumisen tai häviämisen estämiseksi, ennen kuin muutat USB-paluusuuntaportteja, varmista, että tietokoneen USB-tulosuuntaporttiin kytketty tietokone ei käytä mitään USB-tallennuslaitteita.





Menu (Valikko) Valitse tämä vaihtoehto säätääksesi OSD:n asetuksia, kuten OSD:n kielet, kuinka kauan valikko pysyy näytöllä, ja niin edelleen.

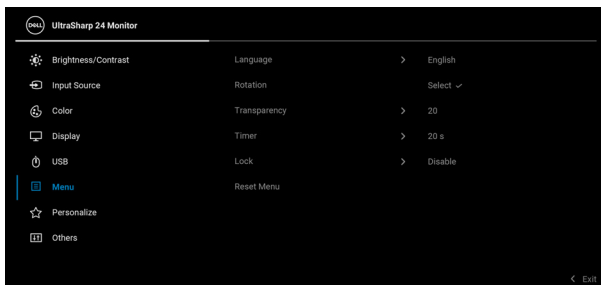

**Language
(Kieli)**

Asettaa OSD-näytön yhdeksi kahdeksasta kielestä (englanti, espanja, ranska, saksa, Brasilian portugali, venäjä, yksinkertaistettu kiina tai japani).

**Rotation
(Kierto)**

Paina ohjainta kääntääksesi OSD:n ja näytön 0/90/180/270 astetta.

Voit säätää valikkoa näytön kierron mukaan.

**Transparency
(Läpinäkyvyys)**

Valitse tämä vaihtoehto, jos haluat vaihtaa valikon läpinäkyvyyttä siirtämällä ohjainta **ylös** tai **alas** (Alue: 0 - 100).

Timer (Ajastin)

Valitsee ajan, jonka OSD pysyy aktiivisena viimeisen painikkeen painalluksen jälkeen.

Siirrä ohjainta **ylös** tai **alas** säätääksesi liukuvalitsinta sekunnin osissa 5-60 sekuntiin.



Lock (Lukitus)

Näytön ohjauspainikkeet lukittuina voit estää ihmisiä pääsemästä ohjaimiin. Se estää myös tahattoman aktivoitumisen useissa näytöissä rinnakkain.

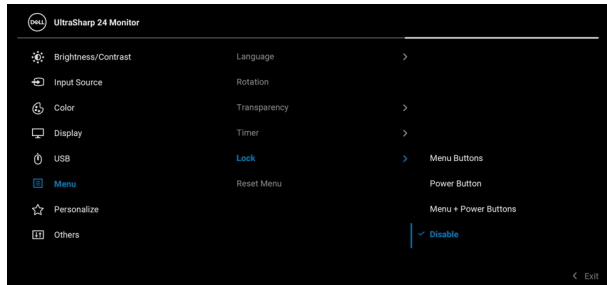

- **Menu Buttons (Valikkopainikkeet):** Kaikki ohjaimen toiminnot on lukittu, eikä käyttäjä voi käyttää niitä.
- **Power Button (Virtapainike):** Vain virtapainike on lukittu, eikä käyttäjä pääse siihen.
- **Menu + Power Buttons (Valikko + virtapainikkeet):** Sekä ohjain että virtapainike on lukittu, eikä käyttäjä voi käyttää niitä.

Oletusasetus on **Disable (Pois käytöstä)**.

Vaihtoehtoinen lukitustapa [valikko/toimintopainikkeille]: Voit myös painaa ja pitää painettuna ohjainta **ylös** tai **alas** tai **vasemmalle** tai **oikealle** 4 sekunnin ajan lukitusvaihtoehtojen asettamiseksi.

HUOMAA: Avaa painikkeet painamalla ja pitämällä ohjainta **ylös** tai **alas** tai **vasemmalle** tai **oikealle** 4 sekunnin ajan.

Reset Menu (Nollausvalikko)

Nollaa kaikki asetukset painamalla ohjainta **Menu (Valikko)** -valikossa tehdasasetuksiin.





Personalize (Räätälöi)

U2422H/U2422HX:lle:

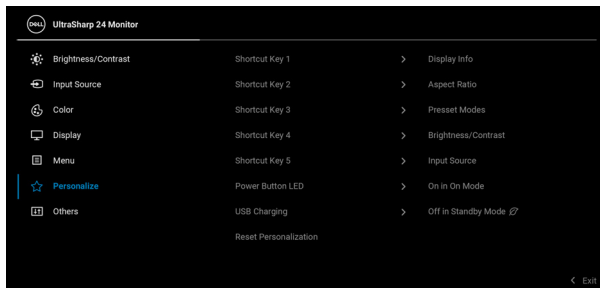

U2422HE:

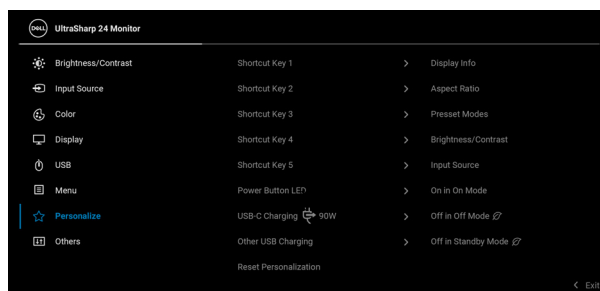

**Shortcut Key 1
(Pikanäppäin 1)**

**Shortcut Key 2
(Pikanäppäin
2)**

**Shortcut Key 3
(Pikanäppäin
3)**

**Shortcut Key 4
(Pikanäppäin
4)**

**Shortcut Key 5
(Pikanäppäin
5)**

Voit valita ominaisuuden kohdista **Preset Modes (Esiasetetut tilat)**, **Brightness/Contrast (Kirkkaus/kontrasti)**, **Input Source (Tulolähde)**, **Aspect Ratio (Kuvasuhte)**, **Rotation (Kierto)** tai **Display Info (Näytön tiedot)**, ja asettaa sen pikanäppäimeksi.

**Power Button
LED (Virtapain-
ikkeen LED)**

Voit asettaa virran LED-merkkivalon päälle tai pois energian säästämiseksi.

**USB Charging
(USB-lataus)
(vain U2422H/
U2422HX)**

Voit ottaa käyttöön tai poistaa käytöstä USB Type-A- ja USB-C tulosuunnan porttien lataustoiminnot näytön valmiustilassa.

**USB-C
Charging
☞ 90W
(USB-C-lataus
☞ 90 W)(vain
U2422HE)**

Voit ottaa **Always On USB-C Charging (Aina päällä USB-C -lataus)** -toiminnon pois käytöstä virran sammutustilan aikana.

Kun tämä toiminto on käytössä, voit ladata kannettavaa tietokonetta tai mobiililaitteita USB-C -kaapelin kautta, vaikka näyttö olisi sammutettu.



Other USB Charging (Muu USB-lataus) (vain U2422HE)

Voit ottaa käyttöön tai poistaa käytöstä USB Type-A- ja USB-C tulosuunnan porttien lataustoiminnot näytön valmiustilassa.

Kun tämä toiminto on käytössä, voit ladata kannettavaa tietokonetta tai mobiililaitteita USB-A-kaapelin kautta, vaikka näyttö olisi sammutettu.

HUOMAA: Tämä vaihtoehto on käytettävissä vain, kun USB-C (paluusuunnan portti) -kaapeli on irrotettu. Jos USB-C -kaapeli on liitetty, **Other USB Charging (Muu USB-lataus)** seuraa USB-isännän tehotilaa ja vaihtoehto ei ole käytettävissä.

Reset Personalization (Palauta räätälöinti)

Paina ohjainta nollataksesi kaikki asetukset **Personalize (Räätälöi)** -valikosta tehdasasetuksiin.



Others (Muut)

Valitse tämä vaihtoehto säätääksesi OSD-asetuksia, kuten **DDC/CI**, **LCD Conditioning (LCD-kunnostus)** jne.

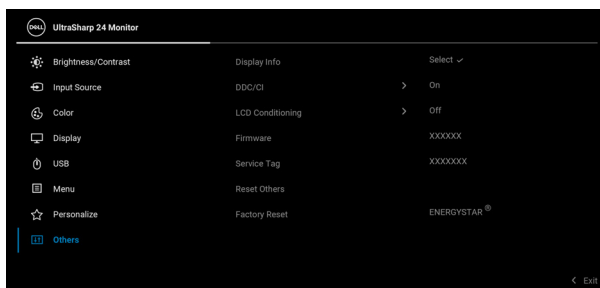

Display Info (Näytön tiedot)

Näytä näytön nykyiset asetukset painamalla ohjainta.

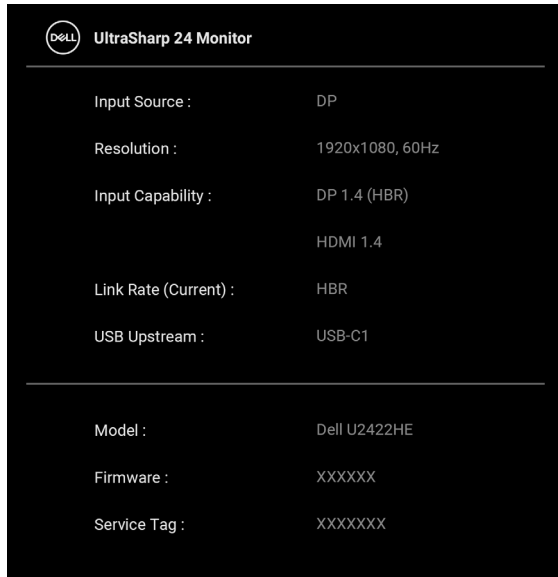

The screenshot shows a black background with white text. At the top left is the Dell logo and the text "UltraSharp 24 Monitor". Below this is a horizontal line. The main content is organized into two sections, each separated by a horizontal line. The first section lists: Input Source: DP; Resolution: 1920x1080, 60Hz; Input Capability: DP 1.4 (HBR) and HDMI 1.4; Link Rate (Current): HBR; USB Upstream: USB-C1. The second section lists: Model: Dell U2422HE; Firmware: XXXXXX; Service Tag: XXXXXXXX.

 UltraSharp 24 Monitor	
<hr/>	
Input Source :	DP
Resolution :	1920x1080, 60Hz
Input Capability :	DP 1.4 (HBR) HDMI 1.4
Link Rate (Current) :	HBR
USB Upstream :	USB-C1
<hr/>	
Model :	Dell U2422HE
Firmware :	XXXXXX
Service Tag :	XXXXXXX



DDC/CI

DDC/CI (Display Data Channel/Command Interface) mahdollistaa parametrien seurannan (kirkkaus, väritasapaino jne.) jotta niitä voidaan säätää tietokoneellasi olevalla ohjelmistolla. Voit ottaa tämän ominaisuuden pois käytöstä valitsemalla **Off (Pois)**. Ota tämä ominaisuus käyttöön parhaan käyttökokemuksen ja näytön parhaan suorituskyvyn saavuttamiseksi.

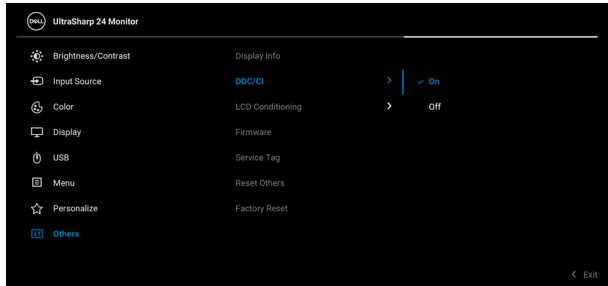

LCD Conditioning (LCD-kunnostus)

Auttaa vähentämään pieniä kuvanpidätystapauksia. Kuvan säilyvyydestä riippuen ohjelman suorittaminen voi kestää jonkin aikaa. Voit ottaa tämän ominaisuuden käyttöön valitsemalla **On (Päällä)**.

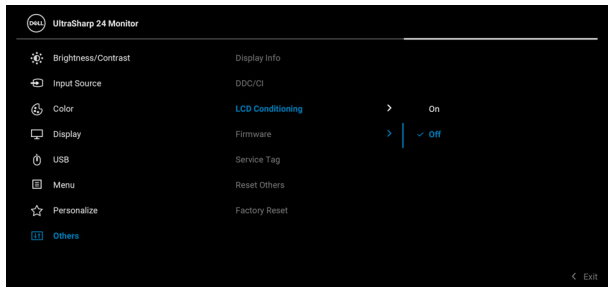

**Firmware
(Laite-
ohjelmisto)**

Näyttää näytön laiteohjelmistoversion.

**Service Tag
(Huoltotun-
niste)**

Näyttää näytön huoltotunnisteen. Tätä merkijonoa tarvitaan, kun etsit puhelintukea, tarkistat takuutilan, päivität ohjaimia Dellin verkkosivustolta jne.

**Reset Others
(Nollaa muut)**

Paina ohjainta nollataksesi kaikki asetukset **Others (Muut)** -valikosta tehdasasetuksiin.

**Factory Reset
(Tehdasasetus)**

Palauta kaikki esiasetetut arvot tehdasasetuksiin. Myös ENERGY STAR® -testeillem on asetuksia.

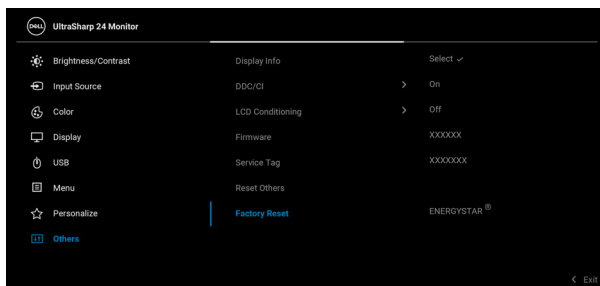

OSD-viestit

Alkuasetukset

Kun **Factory Reset (Tehdasasetus)** valitaan, seuraava viesti tulee näkyviin:

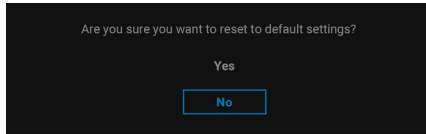

Kun **Yes (Kyllä)** valitaan, seuraava viesti tulee näkyviin.

U2422H/U2422HX:lle:

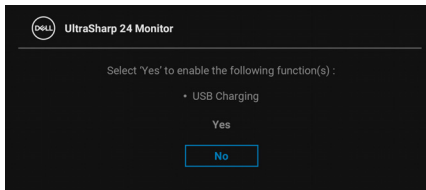

U2422HE:

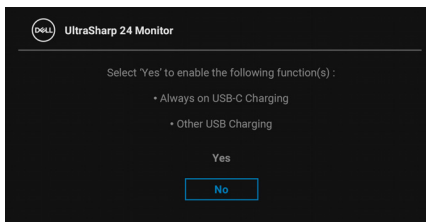

OSD-varoitusviestit

Kun näyttö ei tue tiettyä tarkkuustilaa, näet seuraavan viestin:

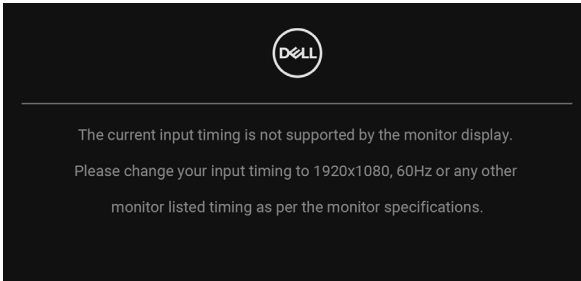

Tämä tarkoittaa, että näyttö ei voi synkronoitua tietokoneelta tulevan signaalin kanssa. Katso kohdasta [Näytön tiedot](#) tämän näytön vaaka- ja pystytaajuusalueet. Suositeltu tila on 1920 x 1080.

HUOMAA: Viesti voi poiketa hieman valitun tulosignaalin mukaisesti.

Näet seuraavan viestin, ennen kuin **DDC/CI** -toiminto on pois käytöstä:

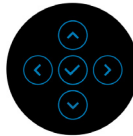
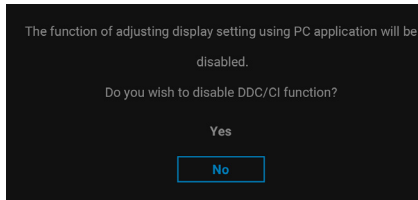

Kun säädät **Brightness (Kirkkaus)** -tasoa ensimmäistä kertaa, seuraava viesti tulee näkyviin:

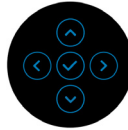
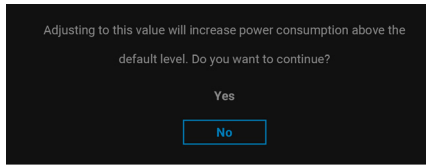

HUOMAA: Jos Yes (Kyllä) on valittu, kuva ei tule näkyviin seuraavalla kerralla, kun muutat Brightness (Kirkkaus) -asetusta.

Kun muutat virransäästöominaisuuksien oletusasetusta ensimmäistä kertaa, esim. **USB-C Charging 90W (USB-C-lataus 90 W) (vain U2422HE)**, **Other USB Charging (Muu USB-lataus) (vain U2422HE)** tai **USB Charging (USB-lataus) (vain U2422H/U2422HX)**, seuraava viesti tulee näkyviin:

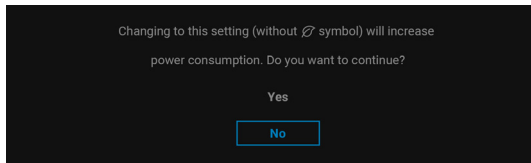

HUOMAA: Jos valitset Yes (Kyllä) toiselle yllä mainituista ominaisuuksista, viesti ei tule näkyviin seuraavan kerran, kun muutat näiden ominaisuuksien asetuksia. Kun palautat tehdasasetukset, viesti ilmestyy uudelleen.



Näet seuraavan viestin, ennen kuin **Lock (Lukitus)** -toiminto on aktivoitu:

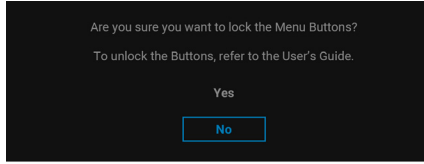

HUOMAA: Viesti voi poiketa hieman valittujen asetusten mukaisesti.

Seuraava viesti tulee näkyviin näytön siirtyessä valmiustilaan:

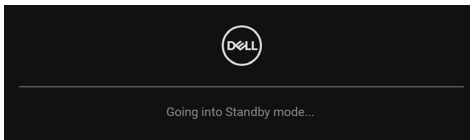

Aktivoi tietokone ja herätä näyttö päästäksesi kohtaan **OSD**.

HUOMAA: Viesti voi poiketa hieman valitun tulosignaalin mukaisesti.

OSD toimii vain normaalissa toimintatilassa. Jos painat mitä tahansa painiketta paitsi **virtapainiketta**, seuraava viesti tulee näkyviin valitun tulon mukaan:

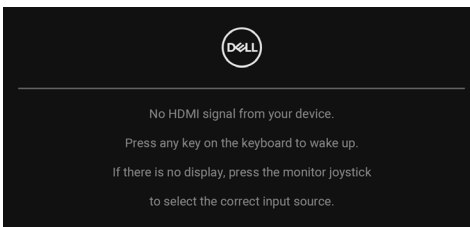

HUOMAA: Viesti voi poiketa hieman valitun tulosignaalin mukaisesti.



Aktivoi tietokone ja näyttö päästäksesi kohtaan [OSD](#).

 **HUOMAA: Viesti voi poiketa hieman valitun tulosignaalin mukaisesti.**

Jos joko USB-C- (vain U2422HE), DisplayPort tai HDMI -tulo on valittu ja vastaavaa kaapelia ei ole kytketty, näkyviin tulee alla oleva kelluva valintaikkuna.

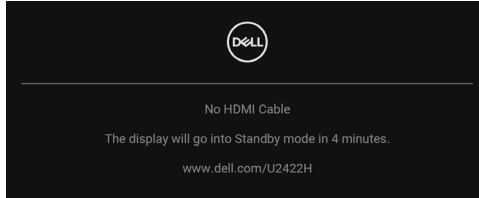

 **HUOMAA: Viesti voi poiketa hieman valitun tulosignaalin mukaisesti.**

Kun näyttö U2422HE:n osalta on DP/HDMI-tulossa ja USB-C-kaapeli on liitetty kannettavaan, joka tukee DP Vaihtoehtoinen tila, jos [Auto Select for USB-C \(Automaattivalinta USB-C:lle\) \(Vain U2422HE\)](#) on käytössä, seuraava viesti tulee näkyviin:

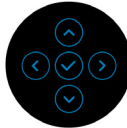
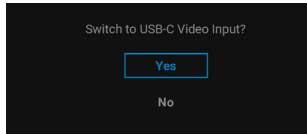

Katso lisätietoja [Vianetsintä](#).



KVM-kytkin (vain U2422HE)

Sisäänrakennetun KVM-kytkimen avulla voit hallita jopa kahta tietokonetta yhdestä näyttöön liitetystä näppäimistö- ja hiirisarjasta.

- a. Kun liität **HDMI + USB-C2** tietokoneeseen 1 ja **DP + USB-C1 ⇨ 90W** tietokoneeseen 2:

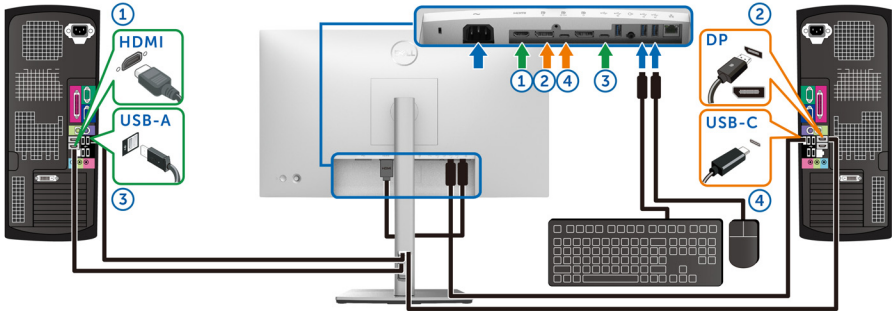

HUOMAA: USB Type-C -liitäntä tukee tällä hetkellä vain tiedonsiirtoa.

Varmista, että **USB HDMI** on osoitettu kohtaan **USB-C2** ja **DP** on osoitettu kohtaan **USB-C1 ⇨ 90W**.



b. Kun liität **HDMI + USB-C2** tietokoneeseen 1 ja **USB-C**  **90W** tietokoneeseen 2:

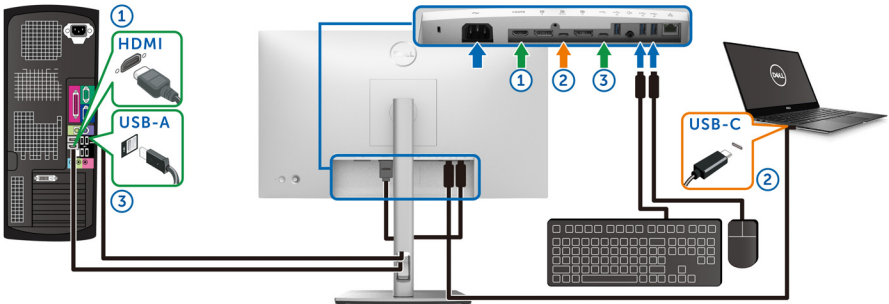

 **HUOMAA:** USB-C -liitäntä tukee tällä hetkellä videota ja tiedonsiirtoa. Varmista, että **USB HDMI** on osoitettuun kohtaan **USB-C2**.

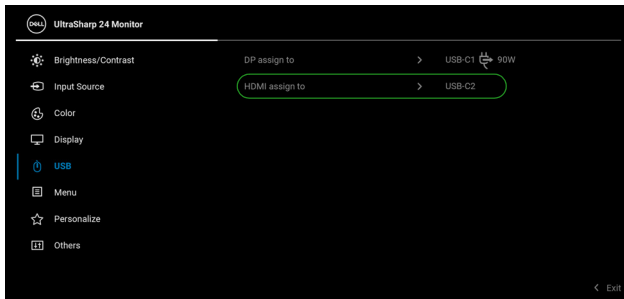

 **HUOMAA:** Koska USB-C paluusuunnan portti  tukee DisplayPort vaihtoehtoista tilaa, joten USB USB-C:n  asetusta ei tarvita.

 **HUOMAA:** Liitettäessä eri videotulolähteisiin kuin mitä yllä on näytetty, noudata samaa tapaa tehdäksesi oikeat asetukset USB-kohdalle porttien yhdistämiseksi.



Auto KVM:n asettaminen (vain U2422HE)

Voit noudattaa alla olevia ohjeita Auto KVM:n asettamiseksi näyttöösi:

1. Varmista, että **Auto Select (Automaattivalinta)** on **On (Päällä)** ja **Auto Select for USB-C (Automaattivalinta USB-C:lle (90 W))** on **Yes (Kyllä)**.

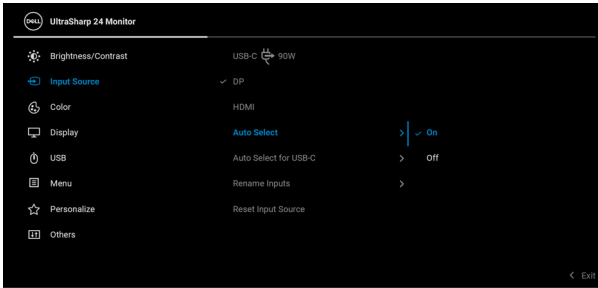

2. Varmista, että USB-portit ja videotulot on yhdistetty samoin.



 **HUOMAA: USB-C 90W -liitännälle ei tarvita muuta asetusta.**

Maksimiresoluution asettaminen

Näytön maksimiresoluution asettaminen:

Windows[®] 7:ssa, Windows[®] 8:ssa ja Windows[®] 8.1:ssa:

1. Valitse vain Windows[®] 8 ja Windows[®] 8.1:ssa, valitse työpöytäruudu vaihtaaksesi perinteiseen työpöytään.
2. Napauta oikealla painikkeella työpöytää ja napauta **Näytön resoluutio**.
3. Napauta **Näytön resoluutio** -kohdan pudotusvalikkoa ja valitse **1920 x 1080**.
4. Napauta **OK**.

Windows[®] 10:ssa:

1. Napauta oikealla painikkeella työpöytää ja napauta **Näyttöasetukset**.
2. Napauta **Näytön lisäasetukset**.
3. Napauta **Resoluutio** -kohdan pudotusvalikkoa ja valitse **1920 x 1080**.
4. Napauta **Ota käyttöön**.

Jos et näe 1920 x 1080 valintavaihtoehtona, näytönohjaimen ajuri saattaa tarvita päivytystä. Suorita jokin seuraavista toimenpiteistä tietokoneestasi riippuen:

Jos sinulla on Dell-pöytä tietokone tai kannettava tietokone:

- Mene osoitteeseen <http://www.dell.com/support>, syötä huoltotunniste ja lataa näytönohjaimen uusin ajuri.



Jos käytät muuta kuin Dellin tietokonetta (kannettava tai pöytäkone):

- Mene tietokoneesi tukisivulle ja lataa uusimmat näyttöohjaimet.
- Mene näyttöohjaimesi verkkosivulle ja lataa uusimmat näyttöohjainajurit.

Usean näytön synkronointi (MMS)

Usean näytön synkronointi sallii useiden näyttöjen, jotka on ketjutettu DisplayPortin kautta, synkronoida ennalta määritetyn OSD-asetusten ryhmän taustalla.

OSD-vaihtoehto, **Multi-Monitor Sync (Usean näytön synkronointi)** näyttövalikossa antaa käyttäjän ottaa synkronoinnin käyttöön/pois käytöstä.

 **HUOMAA: MMS ei tue HDMI-porttia.**

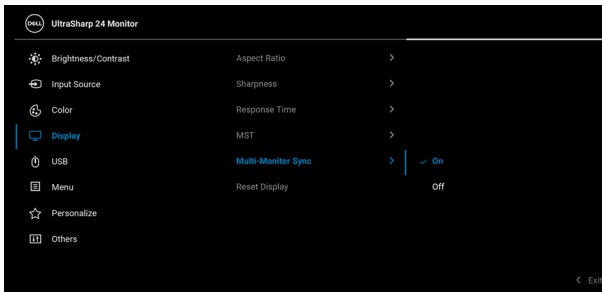

Kun näyttö 1 MST on asetettu kohtaan **On (Päällä)** ensimmäistä kertaa (esimerkiksi näytön 2 liittämisen aikana), MMS asetetaan kohtaan **On (Päällä)**.



HUOMAA: Seuraavat OSD-asetukset synkronoidaan: **Brightness (Kirkkaus), Contrast (Kontrasti), Preset Modes (Esiasetetut tilat), Color Temp. (Väriämp.), Custom Color (Muokattu väri) (RGB-vahvistus), Hue (Sävy) (Movie (Elokuva), Game (Peli) -tila), Saturation (Värikylläisyys) (Movie (Elokuva), Game (Peli) -tila), Response Time (Vasteaika) ja Sharpness (Terävyys).**

Usean näytön synkronoinnin (MMS) asetus

Virran ensimmäisen päälle kytkemisen tai uuden näytön liittämisen aikana käyttäjäasetuksen synkronointi alkaa ainoastaan silloin, kun MMS on **On (Päällä)**. Kaikkien näyttöjen pitäisi synkronoida asetukset näyttöstä 1.

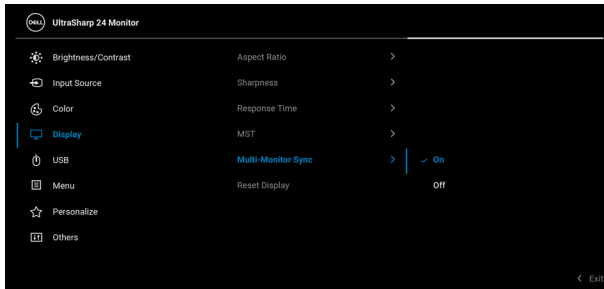

Ensimmäisen synkronoinnin jälkeen seuraavaa synkronointia ohjaavat muutokset ennalta määritettyyn OSD-asetusten ryhmään ketjun missä tahansa solmussa. Mikä tahansa solmu voi aloittaa muutokset tulo- ja paluusuuntaan.

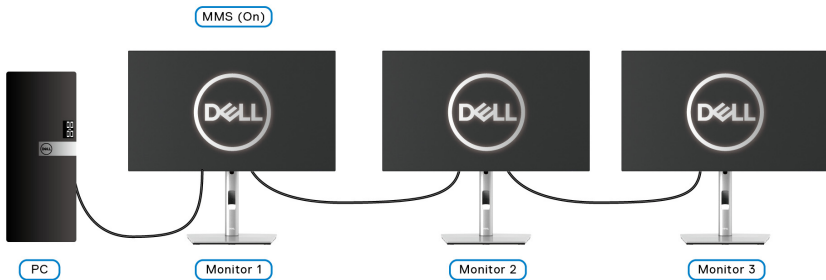

Vianetsintä

 **VAROITUS: Noudata seuraavia ohjeita, ennen kuin aloitat minkä tahansa tässä osiossa esitetyn toimenpiteen [Turvallisuusohjeet](#).**

Itsetesti

Näytössäsi on itsetestausominaisuus, jonka avulla voit tarkistaa, toimiiko näyttö oikein. Jos näyttö ja tietokone on kytketty oikein, mutta näytön näyttö pysyy pimeänä, suorita näytön itsetesti seuraavasti:

1. Sammuta sekä tietokone että näyttö.
2. Irrota videokaapeli tietokoneen takaa.
3. Kytke näyttö päälle.

Näyttöön pitäisi tulla kelluva valintaikkuna (mustaa taustaa vasten), jos näyttö ei tunnista videosiignaalia ja toimii oikein. Itsetestausilassa virran LED-valo pysyy valkoisena. Valitusta tulosta riippuen yksi alla olevista valintaikkunoista vierittää jatkuvasti näyttöä.

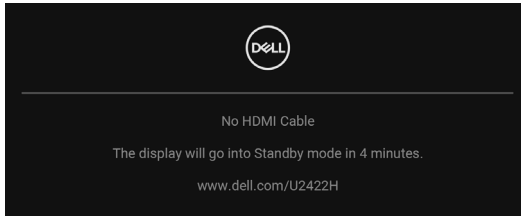

 **HUOMAA: Viesti voi poiketa hieman valitun tulosignaalin mukaisesti.**

4. Tämä ruutu tulee näkyviin myös järjestelmän normaalin toiminnan aikana, jos videokaapeli irtoaa tai vahingoittuu.
5. Sammuta näyttö ja kytke videokaapeli uudelleen. Käynnistä sitten sekä tietokone että näyttö.

Jos näyttöruutu on tyhjä edellisen toimenpiteen jälkeen, tarkista näytönohjain ja tietokone, koska näyttö toimii oikein.



Lukitse/avaa valikko ja sisäänrakennettu diagnostiikka

Virran ja ohjainpainikkeiden lukitseminen

Voit lukita ohjaimen ja virtapainikkeet estääksesi pääsyn OSD-valikkoon ja/tai näytön sammuttamiseksi.

Painikkeiden lukitseminen:

1. Liikuta ja pidä ohjainta **ylös** tai **alas** tai **vasemmalle** tai **oikealle** noin 4 sekunnin ajan, kunnes ponnahdusvalikko tulee näkyviin.

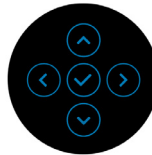
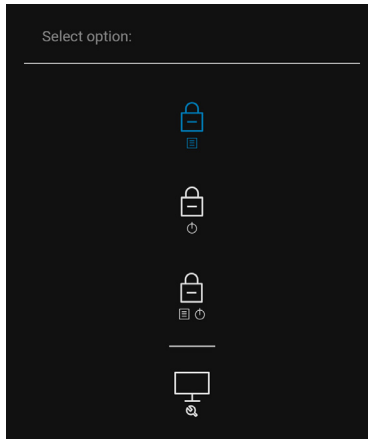

2. Valitse yksi seuraavista vaihtoehdoista:

- **Menu Buttons (Valikkopainikkeet)**: Kaikki ohjaimen toiminnot on lukittu, eikä käyttäjä voi käyttää niitä.
- **Power Buttons (Virtapainike)**: Vain **virtapainike** on lukittu, eikä käyttäjä pääse siihen.
- **Menu + Power Buttons (Valikko + virtapainikkeet)**: Sekä ohjain että **virtapainike** on lukittu, eikä käyttäjä voi käyttää niitä.

Avaa painikkeet painamalla ja pitämällä ohjainta painettuna **ylös** tai **alas** tai **vasemmalle** tai **oikealle** 4 sekunnin ajan. Valitse **Avauskuvake** painikkeiden avaamiseksi.



Sisäänrakennettu diagnostiikka

Näytössäsi on sisäänrakennettu diagnostiikkatyökalu, jonka avulla voit selvittää, onko havaittu näytön poikkeavuus ominainen ongelma näytössäsi, tietokoneessasi ja näytönohjaimessasi.

Sisäisen diagnostiikan suorittaminen:

1. Varmista, että näyttö on puhdas (ei pölyhiukkasia näytön pinnalla).
2. Liikuta ja pidä ohjainta **ylös** tai **alas** tai **vasemmalle** tai **oikealle** noin 4 sekunnin ajan, kunnes ponnahdusvalikko tulee näkyviin.

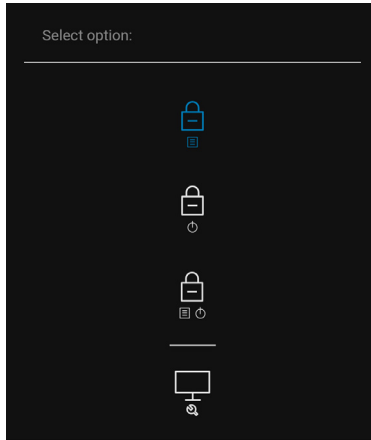

3. Siirrä ohjainta korostaaksesi Diagnostics (Diagnostiikka) -kuvakkeen, ja paina sitten ohjainta, jolloin harmaa ruutu tulee näkyviin.

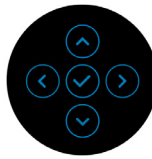
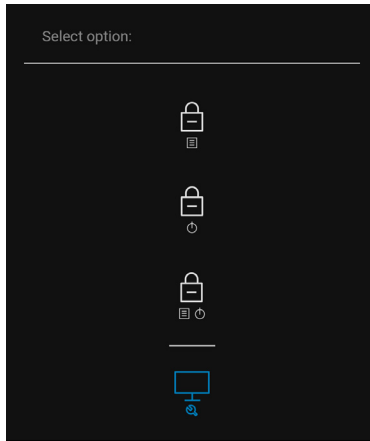

4. Tarkasta näyttö huolellisesti poikkeavuuksien varalta.
5. Siirrä ohjainta **ylös**. Näytön väri muuttuu punaiseksi.
6. Tarkista näyttö poikkeavuuksien varalta.
7. Toista kohdat 5 ja 6 tarkistaaksesi näytön vihreällä, sinisellä, mustalla, valkoisella ja tekstinäytöllä.

Testi on valmis, kun tekstiruutu tulee näkyviin. Poistu liikuttamalla ohjainta **ylös** uudelleen.



USB-C-lataus aina päällä (vain U2422HE)

Näytön avulla voit ladata kannettavan tietokoneen tai mobiililaitteet USB-C -kaapelin kautta, vaikka näyttö olisi sammutettu. Katso lisätietoja [USB-C Charging 90W \(USB-C-lataus 90 W\)](#)(vain U2422HE).

Näytön laiteohjelmiston päivittäminen

Voit vahvistaa nykyisen laiteohjelmistoversiosi kohdasta [Firmware \(Laiteohjelmisto\)](#). Jos tämä ei ole käytettävissä, mene Dellin lataustuen sivustolle, ja saat uusimman sovellusasentajan(**Monitor Firmware Update Utility.exe**) ja katso laiteohjelmiston päivitysohjetta: www.dell.com/U2422H, www.dell.com/U2422HX tai www.dell.com/U2422HE.

Yleisiä ongelmia

Seuraava taulukko sisältää yleisiä tietoja tavallisista näyttöongelmista, joita saatat kohdata sekä niiden mahdollisista ratkaisuista:

Yleisiä oireita	Mitä koet	Mahdollisia ratkaisuja
Ei videota/virran LED-valo ei pala	Ei kuvaa	<ul style="list-style-type: none">• Varmista, että näytön ja tietokoneen yhdistävä videokaapeli on liitetty ja kiinnitetty oikein.• Käytä muita sähkölaitteita varmistaaksesi, että pistorasia toimii oikein.• Varmista, että virtapainike on painettu pohjaan.• Varmista, että oikea tulolähde on valittuna Input Source (Tulolähde) -valikossa.



Ei videota/virran LED-valo palaa	Ei kuvaa tai kirkkautta	<ul style="list-style-type: none"> • Lisää kirkkautta ja kontrastia OSD:n kautta. • Suorita näytön itsetestausominaisuuden tarkistus. • Tarkista, onko videokaapelin liittimessä taipuneita tai rikkoutuneita pinnejä. • Aja sisäänrakennettu diagnostiikka. • Varmista, että oikea tulolähde on valittuna Input Source (Tulolähde) -valikossa.
Heikko tarkennus	Kuva on sumea, epäselvä tai haamukuva	<ul style="list-style-type: none"> • Poista videojohdon jatkojohdot. • Nollaa näyttö tehdasasetuksiin. • Muuta videon tarkkuus oikeaan kuvasuhteeseen.
Värisevä/tärisävä video	Aaltoileva kuva tai hieno liike	<ul style="list-style-type: none"> • Nollaa näyttö tehdasasetuksiin. • Tarkista ympäristötekijät. • Siirrä näyttöä ja testaa toisessa huoneessa.
Puuttuvia pikseleitä	LCD-näytössä on pisteitä	<ul style="list-style-type: none"> • Kytke päälle ja pois. • Pikseli, joka on pysyvästi pois päältä, on LCD-tekniikalle ominainen vika. • Lisätietoja Dell-näyttöjen laadusta ja pikseleistä Dell Support -sivustolta: http://www.dell.com/pixelguidelines.
Juuttuneet pikselit	LCD-näytössä on kirkkaita pisteitä	<ul style="list-style-type: none"> • Kytke päälle ja pois. • Pikseli, joka on pysyvästi pois päältä, on LCD-tekniikalle ominainen vika. • Lisätietoja Dell-näyttöjen laadusta ja pikseleistä Dell Support -sivustolta: http://www.dell.com/pixelguidelines.



Kirkkausongelmia	Kuva on liian himmeä tai kirkas	<ul style="list-style-type: none"> • Nollaa näyttö tehdasasetuksiin. • Säädä kirkkautta ja kontrastia OSD:n kautta.
Geometrinen vääristymä	Näyttöä ei ole kohdistettu oikein	<ul style="list-style-type: none"> • Nollaa näyttö tehdasasetuksiin.
Vaaka/pystysuuntaisia viivoja	Ruudussa on yksi tai useampi viiva	<ul style="list-style-type: none"> • Nollaa näyttö tehdasasetuksiin. • Suorita näytön itsetestausominaisuuksien tarkistus ja selvitä, näkyvätkö viivat linjat myös itsetestaustilassa. • Tarkista, onko videokaapelin liittimessä taipuneita tai rikkoutuneita pinnejä. • Aja sisäänrakennettu diagnostiikka.
Synkronointiongelmat	Näytön kuva on sekoittunut tai näyttää repeytyneeltä	<ul style="list-style-type: none"> • Nollaa näyttö tehdasasetuksiin. • Suorita näytön itsetestausominaisuuksien tarkistus ja selvitä, näkyykö sekoittunut näyttö myös itsetestaustilassa. • Tarkista, onko videokaapelin liittimessä taipuneita tai rikkoutuneita pinnejä. • Käynnistä tietokone uudelleen turvallisessa tilassa.
Turvallisuusongelmia	Näkyvää savua tai kipinöitä	<ul style="list-style-type: none"> • Älä tee vianetsintävaiheita. • Ota heti yhteys Delliin.
Toistuvia ongelmia	Näyttö menee päälle ja pois	<ul style="list-style-type: none"> • Varmista, että näytön ja tietokoneen yhdistävä videokaapeli on liitetty ja on kunnolla kiinni. • Nollaa näyttö tehdasasetuksiin. • Suorita näytön itsetestausominaisuuksien tarkistus ja selvitä, jos toistuva ongelma toistuu myös itsetestaustilassa.





Puuttuva väri	Kuvasta puuttuu värit	<ul style="list-style-type: none"> • Suorita näytön itsetestausominaisuuden tarkistus. • Varmista, että näytön ja tietokoneen yhdistävä videokaapeli on liitetty ja on kunnolla kiinni. • Tarkista, onko videokaapelin liittimessä taipuneita tai rikkoutuneita pinnejä.
Väärä väri	Kuvan väri ei ole hyvä	<ul style="list-style-type: none"> • Kokeile eri Preset Modes (Esiasetetut tilat) Color (Väri) OSD:ssä. Muokkaa R/G/B-arvoa kohdassa Custom Color (Muokattu väri) Color (Väri)- asetusten ruutuvalikossa. • Muuta Input Color Format (Tuloväriin muoto) kohtaan RGB tai YCbCr/YPbPr Color (Väri) OSD:ssä. • Aja sisäänrakennettu diagnostiikka.
Kuvan säilyminen staattisesta kuvasta, joka on jätetty monitorille pitkäksi aikaa	Näytössä näkyy heikko varjo staattisesta kuvasta	<ul style="list-style-type: none"> • Aseta näyttö sammumaan muutaman minuutin näytön lepotilan jälkeen. Näitä voidaan säätää Windowsin virta-asetukset tai Macin energiansäästöasetuksissa. • Vaihtoehtoisesti voit käyttää dynaamisesti vaihtuvaa näyttönsäästäjää.



Tuotekohtaisia ongelmia

Yleisiä oireita	Mitä koet	Mahdollisia ratkaisuja
Ruudun kuva on liian pieni	Kuva on keskitetty näytölle, mutta se ei täytä koko katselualuetta	<ul style="list-style-type: none">• Tarkasta Aspect Ratio (Kuvasuhte) -asetus Display (Näyttö) OSD-valikossa.• Nollaa näyttö tehdasasetuksiin.
Näyttöä ei voi säätää etupaneelissa olevilla painikkeilla	OSD ei näy ruudussa	<ul style="list-style-type: none">• Sammuta näyttö, irrota virtajohto, kytke se takaisin ja käynnistä sitten näyttö.• Tarkista, onko OSD-valikko lukittu. Jos Kyllä, avaa painamalla ja pidä painettuna valikko/toimintopainiketta virtapainikkeen vieressä 4 sekunnin ajan (katso lisätietoja Lock (Lukitus)).
Ei tulossignaalia, kun käyttöohjaimia painetaan	Ei kuvaa, LED-valo on valkoinen	<ul style="list-style-type: none">• Tarkista signaalin lähde. Varmista, ettei tietokone ole valmiustilassa siirtämällä hiirtä tai painamalla mitä tahansa näppäimistön näppäintä.• Tarkista, että signaalikaapeli on kytketty oikein. Liitä signaalikaapeli uudelleen tarvittaessa.• Nollaa tietokone tai videosoitin.
Kuva ei täytä koko näyttöä	Kuva ei voi täyttää näytön korkeutta tai leveyttä	<ul style="list-style-type: none">• DVD-levyjen erilaisten videoformaattien (kuvasuhteen) vuoksi näyttö saattaa näkyä koko näytössä.• Aja sisäänrakennettu diagnostiikka.



<p>Ei videota HDMI /DisplayPort -portissa </p>	<p>Kun portti kytketään johonkin tikku-/telakointilaitteeseen, videota ei näy, kun irrotat/liität Thunderbolt-kaapelin kannettavasta tietokoneesta</p>	<ul style="list-style-type: none"> · Irrota HDMI/DisplayPort-kaapeli tikku-/telakointilaitteesta ja kytke sitten telakointiaseman Thunderbolt-kaapeli kannettavaan tietokoneeseen. Liitä HDMI/DisplayPort kaapeli 7 sekuntia myöhemmin.
<p>Ei videota USB-C-portissa  (vain U2422HE)</p>	<p>Kun portti kytketään johonkin tikku-/telakointilaitteeseen, videota ei näy, kun irrotat/liität Thunderbolt-kaapelin kannettavasta tietokoneesta</p>	<ul style="list-style-type: none"> · Irrota USB-C-kaapeli tikku-/telakointilaitteesta ja kytke sitten telakointiaseman Thunderbolt-kaapeli kannettavaan tietokoneeseen. Liitä USB-C-kaapeli 7 sekuntia myöhemmin.

Sarjaväylä (USB)-kohtaisia ongelmia

Yleisiä oireita	Mitä koet	Mahdollisia ratkaisuja
<p>USB-liitäntä ei toimi</p>	<p>USB-oheislaitteet eivät toimi</p>	<ul style="list-style-type: none"> · Tarkasta, että näyttösi on päällä. · Liitä paluusuunnan kaapeli uudelleen tietokoneeseesi. · Liitä USB-oheislaitteet (tulosuunnan liitin) takaisin. · Sammuta ja kytke sitten näyttö uudelleen päälle. · Käynnistä tietokone uudelleen. · Jotkut USB-laitteet, kuten ulkoinen kannettava kiintolevy, vaativat suurempaa sähkövirtaa. Liitä laite suoraan tietokonejärjestelmään.



USB-C-portti ei syötä virtaa (vain U2422HE)



USB-lisälaitteita ei voi ladata

- Tarkista, että liitetty laite on USB-C-määrittysten mukainen. USB-C-portti tukee USB 3.2 Gen2:a ja 90 W:n lähtötehoa.
- Tarkista, että käytät näytön mukana toimitettua USB C-kaapelia.

Super speed USB 10 Gbps (USB 3.2 Gen2) -liitäntä on hidas

Super speed USB 10 Gbps (USB 3.2 Gen2) -oheislaitteet toimivat hitaasti tai eivät toimi ollenkaan

- Tarkista, että tietokoneesi on superspeed USB 10 Gbps (USB 3.2 Gen2)-yhteensopiva.
- Joissakin tietokoneissa on USB 3.2, USB 2.0, ja USB 1.1 -portit. Varmista, että käytät oikeaa USB-porttia.
- Liitä paluusuunnan kaapeli uudelleen tietokoneeseesi.
- Liitä USB-oheislaitteet (tulosuunnan liitin) takaisin.
- Käynnistä tietokone uudelleen.

Langattomat USB-oheislaitteet lakkaavat toimimasta, kun USB 3.2 -laite kytketään

Langattomat USB-oheislaitteet, jotka reagoivat hitaasti tai toimivat vain, kun etäisyys itsensä ja vastaanottimensa välillä pienenee

- Lisää etäisyyttä USB 3.2 -oheislaitteiden ja langattoman USB-vastaanottimen välillä.
 - Sijoita langaton USB-vastaanotin mahdollisimman lähelle langattomia USB-oheislaitteita.
 - Aseta langaton USB-vastaanotin USB-jatkojohdolla mahdollisimman kauas USB 3.2 -portista.
-



Liite

VAROITUS: Turvallisuusohjeet

⚠ VAROITUS: Muiden kuin tässä asiakirjassa määriteltyjen hallintalaitteiden, säätöjen tai menettelyjen käyttö voi aiheuttaa altistumisen sähköiskulle, sähkö- ja/tai mekaanisille vaaroille.

Lisätietoja turvallisuusohjeista on kohdassa Turvallisuus-, ympäristö- ja sääntelytiedot (SERI).

FCC-ilmoitukset (vain Yhdysvalloissa) ja muut sääntelytiedot

FCC-ilmoitukset ja muut sääntelytiedot ovat sääntelyn noudattamisen verkkosivustolla osoitteessa www.dell.com/regulatory_compliance.

Ota yhteyttä Delliin

Asiakkaat Yhdysvalloissa, soita 800-WWW-DELL (800-999-3355).

✍ HUOMAA: Jos sinulla ei ole Internet-yhteyttä, löydät yhteystiedot ostolaskusta, pakkauskirjasta, laskusta tai Dellin tuoteluettelosta.

Dell tarjoaa useita online- ja puhelinpohjaisia tuki- ja palveluvaihtoehtoja. Saatavuus vaihtelee maittain ja tuotteittain, ja jotkut palvelut eivät välttämättä ole käytettävissä alueellasi.

- Tekninen apu verkossa — www.dell.com/support/monitors
- Ota yhteyttä Delliin — www.dell.com/contactdell

EU-tuotetietokanta energiamerkinnöille ja tuotetietolomake

U2422H: <https://eprel.ec.europa.eu/qr/414164>

U2422H WOST: <https://eprel.ec.europa.eu/qr/419925>

U2422HE: <https://eprel.ec.europa.eu/qr/414161>

