

Monitor Dell UltraSharp 24 - U2422H/U2422HX/U2422HE

Guía del usuario

Modelo: U2422H/U2422HX/U2422HE
Modelo normativo: U2422Hb/U2422HEb



 **NOTA:** Una **NOTA** indica información importante que le ayuda a utilizar mejor su equipo.

 **PRECAUCIÓN:** Una **PRECAUCIÓN** indica posibles daños en el hardware o una pérdida de los datos si no se siguen las instrucciones.

 **ADVERTENCIA:** Una **ADVERTENCIA** indica un daño potencial a la propiedad, daños personales o la muerte.

Copyright © 2021 Dell Inc. o sus subsidiarias. Todos los derechos reservados. Dell, EMC y el resto de marcas son marcas comerciales de Dell Inc. o sus subsidiarias. El resto de marcas pueden ser marcas comerciales de sus respectivos propietarios.

2021 - 07

Rev. A02

Contenido

Acerca del monitor	6
Contenido de la caja	6
Características del producto	8
Identificación de piezas y componentes.	10
Vista frontal	10
Vista trasera	11
Vista inferior	12
Especificaciones del monitor	17
Especificaciones de resolución del monitor	19
Modos de vídeo compatibles.	19
Modos de visualización predefinidos	19
Modos de transporte multiseuencia (MST)	20
Especificaciones eléctricas del monitor	20
Características físicas del monitor	22
Características ambientales del monitor	23
Asignación de patillas	24
Compatibilidad Plug and Play	26
Interfaz para Universal serial Bus (USB)	26
Conector descendente USB 3.2	27
Conector USB-C	27
Puertos USB	28
Conector RJ45 (solo para U2422HE)	29
Política de píxel y calidad del monitor LCD	31
Directrices de mantenimiento	31
Limpieza del monitor.	31
Configuración del monitor	32
Acople del soporte	32



Organización de los cables	35
Conexiones del monitor	36
Conectar el cable DisplayPort (de DisplayPort a DisplayPort) . . .	36
Conectar el cable HDMI	37
Conectar el cable USB-C (solo U2422HE)	38
Conexión del monitor para la función DP Multi-Stream Transport (MST)	38
Conexión del monitor para la función USB-C Multi-Stream Transport (MST) (solo para U2422HE)	39
Conexión del monitor para el cable RJ45 (opcional) (solo para U2422HE)	39
Conexión del cable USB-C a USB-A	40
Dell Power Button Sync (DPBS) (solo para U2422HE) . .	41
Conectar el monitor para DPBS por primera vez	44
Uso de la función DPBS	45
Conexión del monitor para la función USB-C Multi-Stream Transport (MST)	47
Conexión del Monitor para USB-C	48
Uso de las funciones de inclinación, balanceo y extensión vertical	51
Inclinación, balanceo	51
Extensión vertical	52
Girar el monitor	52
Girar a la derecha	53
Girar a la izquierda	53
Ajuste de las configuraciones de rotación de pantalla de su sistema	54
Extracción del soporte del monitor	55
Montaje en pared VESA (opcional)	55
Uso del monitor	57
Encienda el monitor	57
Mediante el control de joystick	57



Funciones del joystick.	58
Uso del menú principal.	58
Uso del iniciador de menús	58
Detalles del iniciador de menús.	59
Detalles del menú OSD	60
Mensajes OSD	75
Configuración inicial	75
Mensajes de advertencia del menú OSD.	76
Configuración del switch KVM (solo para U2422HE).	80
Configuración del KVM automático (solo para U2422HE).	82
Ajuste de la resolución máximo	83
Sincroniz. multimonitor (MMS).	84
Ajuste de la sincronización entre múltiples monitores (MMS).	85
Solución de problemas	87
Test automático	87
Menú Bloquear/Desbloquear y diagnóstico integrado	88
Bloquear el botón de encendido y los botones del joystick.	88
Diagnóstico integrado.	89
Carga mediante USB-C siempre activada (solo con U2422HE).	91
Actualizar el firmware del monitor.	91
Problemas usuales	91
Problemas específicos del producto	95
Problemas específicos de Bus Serie Universal (USB)	97
Apéndice	99
Declaración FCC (sólo para EE.UU.)	99
Contacte con Dell.	99
Base de datos de producto de la UE para la etiqueta de energía y hoja de información del producto	99





Acerca del monitor

Su monitor incluye los componentes que aparecen en la siguiente tabla. Si falta cualquier componente, póngase en contacto con la asistencia técnica de Dell. Para más información, consulte [Contacte con Dell](#).

 **NOTA: Algunos componentes podrían ser opcionales y no enviarse con su monitor. Algunas funciones podrían no estar disponibles en algunos países.**

 **NOTA: Si desea acoplar un soporte que haya comprado en otro lugar, siga las instrucciones de instalación que se incluyen con dicho soporte.**

Contenido de la caja

	Pantalla
	Elevador de soporte
	Base del soporte











	<p>Cable de alimentación (varía según el país)</p>
	<p>Cable DP1.4 (de DP a DP) (solo para U2422H/ U2422HE) Longitud del cable: 1,80 m</p>
	<p>Cable USB-A a USB-C Gen2 Longitud del cable: 1,00 m</p>
	<p>Cable HDMI 2.0 (solo para U2422HX) Longitud del cable: 1,80 m</p>
	<p>Cable USB-C a USB-C Gen2 (solo para U2422HE) Longitud del cable: 1,00 m</p>
	<ul style="list-style-type: none"> • Manual de instalación rápida • Informe de calibración de fábrica • Información sobre seguridad, medio ambiente y normativas





Características del producto

El monitor **Dell U2422H/U2422HX/U2422HE** tiene una pantalla de cristal líquido (LCD), transistores de película fina (TFT), una matriz activa y una luz de fondo LED. Las funciones del monitor incluyen:

- Área de visualización de 60,47 cm (23,80 pulgadas) (medida en diagonal). Resolución de 1920 x 1080 (16:9), compatible con pantalla completa para resoluciones menores.
- Amplio ángulo de visión sentado o de pie.
- Espectro de color sRGB 100% y Rec. 709 100% con un Delta E medio < 2; también admite DCI-P3 85%.
- Conectividad digital con DisplayPort, HDMI y USB-C (con Modo Alternativo de DP) (solo para U2422HE).
- USB-C único para suministrar energía (PD 90 W) a un portátil compatible mientras recibe la señal de vídeo y datos (solo para U2422HE).
- Funciones de ajuste de inclinación, balanceo, altura y rotación.
- Bisel ultrafino que minimiza el espacio del bisel al utilizar múltiples monitores, lo que facilita la configuración de una experiencia de visualización elegante.
- Soporte extraíble y orificios de montaje Video Electronics Standard Association (VESA™) de 100 mm para aumentar la flexibilidad de las soluciones de montaje.
- El modelo U2422H/U2422HX está equipado con 1 puerto USB-C ascendente  (solo datos, USB 3.2 Gen2, 10 Gbps), 2 puertos USB 10 Gbps (USB 3.2 Gen2) Type-A descendentes con supervelocidad , 1 puerto de carga USB 10 Gbps (USB 3.2 Gen2) Type-A descendente con supervelocidad  y 1 puerto USB 10 Gbps (USB 3.2 Gen2) Type-C descendente con supervelocidad .
- El U2422HE está equipado con 1 puerto USB-C ascendente  (vídeo y datos, DP1.4 con modo Alternativo, PD hasta 90 W), 1 puerto USB-C ascendente  (solo datos, USB 3.2 Gen2, 10 Gbps), 3 puertos USB 10 Gbps (USB 3.2 Gen2) Type-A descendentes con supervelocidad , 1 puerto de carga USB 10 Gbps (USB 3.2 Gen2) Type-A descendente con supervelocidad  y 1 puerto USB 10 Gbps (USB 3.2 Gen2) Type-C descendente con supervelocidad .



- Los puertos USB-C  y RJ45  permiten disfrutar de una experiencia de conexión a la red mediante un único cable (U2422HE).
- Funciones Plug and Play si son compatibles con el sistema.
- Ajustes con menú en pantalla (OSD) para facilitar la instalación y la optimización de la pantalla.
- Bloqueo de los botones de encendido y OSD.
- Ranura de bloqueo de seguridad.
- Bloqueo de soporte.
- $\leq 0,3$ W en el modo de espera.
- Optimice el confort visual con una pantalla sin parpadeos.

 **ADVERTENCIA: Los posibles efectos a largo plazo de la emisión de luz azul del monitor pueden causar daños en los ojos, incluyendo fatiga ocular, tensión ocular digital, y síntomas parecidos. La función ComfortView Plus está diseñada para reducir la cantidad de luz azul emitida por el monitor para optimizar el confort visual. El monitor utiliza un panel de luz azul reducida y cumple con la normativa TÜV Rheinland en el modo de restablecimiento/configuración predeterminada (Brillo: 75%, Contraste: 75%, CCT: 6500K, Modos predefinidos: Estándar)**



Identificación de piezas y componentes

Vista frontal



Vista frontal con soporte de monitor

N.º	Descripción	Uso
1	Indicador LED de alimentación	La luz blanca fija indica que el monitor está encendido y funcionando normalmente. La luz blanca parpadeante indica que el monitor está en modo de espera.



Vista trasera



Vista trasera con soporte de monitor

N.º	Descripción	Uso
1	Orificios de montaje VESA (100 mm x 100 mm, tras la cubierta VESA instalada)	Montaje del monitor en pared utilizando el kit de montaje en pared VESA (100 mm x 100 mm).
2	Etiqueta de calificación reguladora	Enumera las aprobaciones reglamentarias.
3	Botón de extracción del soporte	Permite separar el soporte del monitor.
4	Código de barras, número de serie y pegatina de mantenimiento	Contiene los detalles del monitor y la información de asistencia. Tenga a mano esta etiqueta si necesita ponerse en contacto con el soporte técnico de Dell.
5	Botón de encendido/apagado	Permite encender o apagar el monitor.
6	Joystick	Utilícelo para controlar el menú OSD. (Para más información, consulte Uso del monitor)
7	Ranura de almacenamiento de cable	Para organizar los cables insertándolos en la ranura.





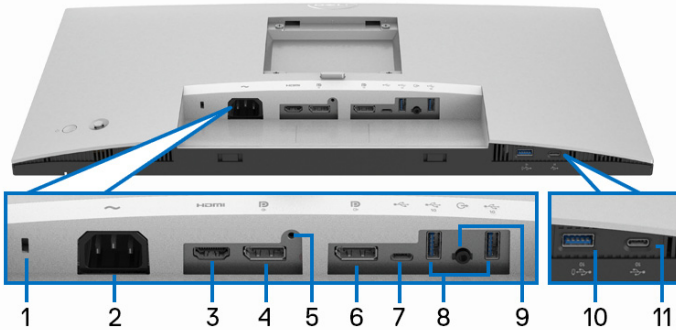







Vista inferior
U2422H/U2422HX



Vista inferior sin soporte de monitor

N.º	Descripción	Uso
1	Ranura de bloqueo de seguridad	Fijar el monitor con el bloqueo de seguridad (bloqueo de seguridad no incluido).
2	Conector de alimentación ~	Conecte el cable de alimentación (facilitado con el monitor).
3	Puerto HDMI HDMI	Conecte su ordenador con el cable HDMI (entregado con U2422H).
4	DisplayPort DP	Conecte su ordenador con el cable DisplayPort.
5	Función de bloqueo de soporte	Para bloquear el soporte en el monitor utilizando el tornillo M3 x 6 mm (tornillo no suministrado).
6	DisplayPort DP (salida) 	Salida DisplayPort para un monitor MST (transporte multiseuencia). Para activar MST, consulte Conexión del monitor para la función DP Multi-Stream Transport (MST) . NOTA: Quite el tapón de goma cuando utilice el conector de salida DisplayPort DP .



<p>7</p>	<p>Puerto USB-C ascendente  (solo datos)</p>	<p>Conecte el USB-A a USB-C que incluye su monitor al monitor y al equipo. Este puerto  admite la transferencia de datos USB a 10 Gbps (USB 3.2 Gen2). Una vez conectado el cable, puede utilizar los conectores USB  del monitor.</p> <p>NOTA: El puerto USB-C no es compatible con versiones de Windows anteriores a Windows 10.</p>
<p>8</p>	<p>Puerto USB 10 Gbps (USB 3.2 Gen2) Type-A descendente con supervelocidad (2) </p>	<p>Conecte su dispositivo USB.**</p> <p>NOTA: Para utilizar este puerto, debe conectar el cable USB-A a USB-C (facilitado con el monitor) al puerto USB-C ascendente  (solo datos) del monitor y a su ordenador.</p>
<p>9</p>	<p>Puerto de salida de línea de audio </p>	<p>Conecte altavoces externos.*</p>
<p>10</p>	<p>Puerto USB 10 Gbps (USB 3.2 Gen2) Type-A descendente con supervelocidad y carga de alimentación </p>	<p>Conecte su dispositivo USB** o cargue su dispositivo</p> <p>NOTA: Para utilizar este puerto, debe conectar el cable USB-A a USB-C (facilitado con el monitor) al puerto USB-C ascendente  (solo datos) del monitor y a su ordenador.</p>
<p>11</p>	<p>Puerto USB-C descendente  (10 Gbps, 15 W)</p>	<p>Conecte su dispositivo USB.**</p> <p>NOTA: Para utilizar este puerto, debe conectar el cable USB-A a USB-C (facilitado con el monitor) al puerto USB-C ascendente  (solo datos) del monitor y a su ordenador.</p>

*El uso de los auriculares no es compatible con el conector de salida de línea de audio.

**Para evitar interferencias en la señal, cuando se haya conectado un dispositivo USB a un puerto USB descendente, NO se recomienda conectar ningún otro dispositivo USB a los puertos adyacentes.





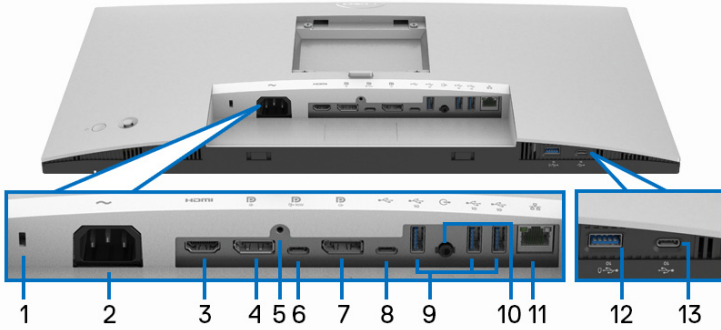







U2422HE













Vista inferior sin soporte de monitor

N.º	Descripción	Uso
1	Ranura de bloqueo de seguridad	Fijar el monitor con el bloqueo de seguridad (bloqueo de seguridad no incluido).
2	Conector de alimentación ~	Conecte el cable de alimentación (facilitado con el monitor).
3	Puerto HDMI HDMI	Conecte su ordenador con el cable HDMI.
4	DisplayPort DP	Conecte su ordenador con el cable DisplayPort.
5	Función de bloqueo de soporte	Para bloquear el soporte en el monitor utilizando el tornillo M3 x 6 mm (tornillo no suministrado).



<p>6</p>	<p>Puerto USB-C ascendente  (vídeo + datos)</p>	<p>Conecte el cable USB-C a USB C que venía con el monitor al ordenador o dispositivo móvil. Este puerto admite el estándar USB Power Delivery, Datos y la señal de vídeo DisplayPort.</p> <p>El puerto USB 10 Gbps (USB 3.2 Gen2) Type-C con supervelocidad  ofrece la máxima velocidad de transferencia y el modo alternativo con DP 1.4 admite una resolución máxima de 1920 x 1080 a 60 Hz, PD 20 V/4,5 A, 15 V/3 A, 9 V/3 A, 5 V/3 A.</p> <p>NOTA: El puerto USB-C no es compatible con versiones de Windows anteriores a Windows 10.</p>
<p>7</p>	<p>DisplayPort  (salida)</p> 	<p>Salida DisplayPort para un monitor MST (transporte multisequencia). Para activar MST, consulte Conexión del monitor para la función DP Multi-Stream Transport (MST).</p> <p>NOTA: Quite el tapón de goma cuando utilice el conector de salida DisplayPort .</p>
<p>8</p>	<p>Puerto USB-C ascendente  (solo datos)</p> 	<p>Conecte el USB-A a USB-C que incluye su monitor al monitor y al equipo. Este puerto  admite la transferencia de datos USB a 10 Gbps (USB 3.2 Gen2). Una vez conectado el cable, puede utilizar los conectores USB  del monitor.</p> <p>NOTA: El puerto USB-C no es compatible con versiones de Windows anteriores a Windows 10.</p> <p>NOTA: Quite el tapón de goma cuando utilice el conector del puerto USB-C ascendente  (solo datos).</p>



<p>9</p>	<p>Puerto USB 10 Gbps (USB 3.2 Gen2) Type-A Type-A descendente con supervelocidad (3) </p>	<p>Conecte su dispositivo USB.** NOTA: Para usar este puerto, debe conectar el cable USB-C a USB-C (incluido con su monitor) al puerto USB-C ascendente  (vídeo + datos) (#6) o conecte el cable USB-A a USB-C (incluido con su monitor) al puerto USB-C ascendente  (solo datos) (#8) del monitor y a su ordenador.</p>
<p>10</p>	<p>Puerto de salida de línea de audio </p>	<p>Conecte al tавoces externos.*</p>
<p>11</p>	<p>Puerto RJ45 </p>	<p>Conéctese a Internet. Puede navegar por Internet mediante el RJ45 solo después de haber conectado el cable USB (USB-A a USB C o USB-C a USB-C) del ordenador al monitor.</p>
<p>12</p>	<p>Puerto USB 10 Gbps (USB 3.2 Gen2) Type-A descendente con supervelocidad y carga de alimentación </p>	<p>Conecte su dispositivo USB** o cargue su dispositivo NOTA: Para usar este puerto, debe conectar el cable USB-C a USB-C (incluido con su monitor) al puerto USB-C ascendente  (vídeo + datos) (#6) o conecte el cable USB-A a USB-C (incluido con su monitor) al puerto USB-C ascendente  (solo datos) (#8) del monitor y a su ordenador.</p>
<p>13</p>	<p>Puerto USB-C descendente  (10 Gbps, 15 W)</p>	<p>Conecte su dispositivo USB.** NOTA: Para usar este puerto, debe conectar el cable USB-C a USB-C (incluido con su monitor) al puerto USB-C ascendente  (vídeo + datos) (#6) o conecte el cable USB-A a USB-C (incluido con su monitor) al puerto USB-C ascendente  (solo datos) (#8) del monitor y a su ordenador.</p>

*El uso de los auriculares no es compatible con el conector de salida de línea de audio.











**Para evitar interferencias en la señal, cuando se haya conectado un dispositivo USB a un puerto USB descendente, NO se recomienda conectar ningún otro dispositivo USB a los puertos adyacentes.



Especificaciones del monitor

Modelo	U2422H/U2422HX/U2422HE
Tipo de pantalla	Matriz activa - TFT LCD
Tecnología de panel	Tecnología IPS (In-Plane Switching)
Relación de aspecto	16:9
Imagen visible	
Diagonal	604,70 mm (23,80 pulgadas)
Anchura (área activa)	527,04 mm (20,75 pulgadas)
Altura (área activa)	296,46 mm (11,67 pulgadas)
Área total	156246,28 mm ² (242,15 pulgadas ²)
Distancia entre píxeles	0,2745 mm x 0,2745 mm
Píxel por pulgada (PPI)	92,53
Ángulo de vista	178° (vertical) típico 178° (horizontal) típico
Alcance de luminosidad	250 cd/m ² (típico)
Coefficiente de contraste	1000 a 1 (típico)
Recubrimiento con plato de sujeción	Antideslumbrante con dureza 3H
Retroiluminación	Sistema de iluminación edgelight LED blanco
Tiempo de respuesta	8 ms (normal) 5 ms (rápido)
Profundidad de color	16,7 millones de colores
Espectro de color	100% sRGB y Rec. 709 100%, DCI-P3 85%
Precisión de calibración	sRGB & Rec. 709: Delta E < 2 (media)



Conectividad	<ul style="list-style-type: none"> • 1 puerto DisplayPort  versión 1.4 (HDCP 1.4)* • 1 puerto HDMI  versión 1.4 (HDCP 1.4) • 1 puerto DisplayPort  (salida) con MST (HDCP 1.4) • 1 puerto USB-C ascendente  (vídeo + datos) (Modo Alternativo con DisplayPort 1.4, Power Delivery PD hasta 90 W) (solo para U2422HE)** • 1 puerto USB-C ascendente  (solo datos, 10 Gbps USB 3.2 Gen2) • 1 puerto USB C descendente con capacidad de carga  a 15 W (máximo) • 1 puerto USB 10 Gbps (USB 3.2 Gen2) con supervelocidad y capacidad de carga BC1.2  a 2 A (máximo) • 2 puertos USB 10 Gbps (USB 3.2 Gen2) descendentes con supervelocidad  (para U2422H/U2422HX) • 3 puertos USB 10 Gbps (USB 3.2 Gen2) descendentes con supervelocidad  (solo para U2422HE) • 1 puerto de salida de línea de audio  • 1 puerto RJ45  (solo para U2422HE)
Anchura de los bordes (desde el borde del monitor al área activa)	5,30 mm (Superior) 5,30 mm (Izquierdo/Derecho) 8,95 mm (Inferior)
Ajustabilidad	
Altura ajustable del soporte	150 mm
Inclinación	-5° a 21°
Giro	-45° a 45°
Pivotado	-90° a 90°
Compatibilidad con Dell Display Manager	Organización fácil y otras funciones clave
Seguridad	Ranura de bloqueo de seguridad (bloqueo de cable vendido por separado)



*El audio DisplayPort 1.4/MST/DP es compatible.

**El audio HBR3/DisplayPort 1.4/MST/DP es compatible.

Especificaciones de resolución del monitor

Modelo	U2422H/U2422HX/U2422HE
Rango de exploración horizontal	30 kHz a 83 kHz (automático)
Rango de exploración vertical	56 Hz a 76 Hz (automático)
Resolución predeterminada más alta	1920 x 1080 a 60 Hz

Modos de vídeo compatibles

Modelo	U2422H/U2422HX
Capacidades de presentación de vídeo (HDMI y DisplayPort)	480i*, 480p, 576i*, 576p, 720p, 1080i*, 1080p

Modelo	U2422HE
Capacidades de presentación de vídeo (HDMI, DisplayPort y modo alternativo USB-C)	480i*, 480p, 576i*, 576p, 720p, 1080i*, 1080p

*Compatible solo con la entrada HDMI.

Modos de visualización predefinidos

Modo de visualización	Frecuencia horizontal (kHz)	Vertical Frecuencia (Hz)	Reloj de píxeles (MHz)	Polaridad sincronizada (Horizontal/Vertical)
VESA, 640 x 480	31,5	60,0	25,2	-/-
VESA, 640 x 480	37,5	75,0	31,5	-/-
IBM, 720 x 400	31,5	70,1	28,3	-/+
VESA, 800 x 600	37,9	60,3	40,0	+/+



VESA, 800 x 600	46,9	75,0	49,5	+/+
VESA, 1024 x 768	48,4	60,0	65,0	-/-
VESA, 1024 x 768	60,0	75,0	78,8	+/+
VESA, 1152 x 864	67,5	75,0	108,0	+/+
VESA, 1280 x 1024	64,0	60,0	108,0	+/+
VESA, 1280 x 1024	80,0	75,0	135,0	+/+
VESA, 1600 x 900	60,0	60,0	108,0	-/+
VESA, 1920 x 1080	67,5	60,0	148,5	+/+

 **NOTA:** El signo + o - de la polaridad de sincronización indica que la señal de sincronización del vídeo se activa por el flanco positivo o por el flanco negativo, respectivamente.

Modos de transporte multiseuencia (MST)

Uso del puerto USB-C (solo para U2422HE):

Monitor de fuente MST	Número máximo de monitores externos admitidos
	1920 x 1080 a 60 Hz

Uso del DisplayPort:

Monitor de fuente MST	Número máximo de monitores externos admitidos
	1920 x 1080 a 60 Hz

Especificaciones eléctricas del monitor

Modelo	U2422H/U2422HX	U2422HE
Señales de entrada de vídeo	<ul style="list-style-type: none"> • HDMI 1.4*/DisplayPort 1.4**, 600 mV para cada línea diferencial, impedancia de entrada de 100 ohmios por par diferencial • Compatibilidad con la entrada de la señal USB-C (con el modo Alternativo) (solo para U2422HE)*** 	



Tensión de entrada de corriente alterna (CA)/ frecuencia/corriente	100 VCA a 240 VCA / 50 Hz o 60 Hz \pm 3 Hz / 1,2 A (típico)	100 VCA a 240 VCA / 50 Hz o 60 Hz \pm 3 Hz / 2,1 A (típico)
Irrupción de corriente	<ul style="list-style-type: none"> • 120 V: 30 A (máx.) a 0°C (inicio en frío) • 240 V: 60 A (máx.) a 0°C (inicio en frío) 	<ul style="list-style-type: none"> • 120 V: 40 A (máx.) a 0°C (inicio en frío) • 240 V: 80 A (máx.) a 0°C (inicio en frío)
Consumo de energía	<ul style="list-style-type: none"> • 0,3 W (modo apagado)¹ • 0,3 W (modo de espera)¹ • 11,6 W (modo encendido)¹ • 63 W (máx.)² • 11,06 W (Pon)³ • 38,47 kWh (TEC)³ 	<ul style="list-style-type: none"> • 0,3 W (modo apagado)¹ • 0,3 W (modo de espera)¹ • 11,8 W (modo encendido)¹ • 210 W (máx.)² • 14,80 W (Pon)³ • 50,84 kWh (TEC)³

*No admite la especificación opcional HDMI 1.4, incluyendo Canal Ethernet HDMI (HEC), Canal de retorno de audio (ARC), estándar para formato 3D y resoluciones, y estándar para resolución de cine digital 4K.

**El audio DisplayPort 1.4/MST/DP es compatible.

***El audio HBR3/DisplayPort 1.4/MST/DP es compatible.

¹ Tal y como se establece en las normativas EU 2019/2021 y EU 2019/2013.

² Ajustes máximo de brillo y contraste con carga de alimentación máxima en todos los puertos USB.

³ Pon: Consumo de energía del modo encendido conforme a la versión 8.0 de Energy Star.

TEC: Consumo de energía total en kWh conforme a la versión 8.0 de Energy Star.

Este documento es solamente a título informativo y refleja el rendimiento del laboratorio. El producto puede funcionar de forma diferente dependiendo del software, los componentes y los periféricos solicitados y no tiene obligación de actualizar tal información.

En consecuencia, el cliente no debe basarse en esta información y tomar decisiones sobre tolerancias eléctricas o de cualquier otro tipo. No hay ninguna garantía expresa o implícita en cuanto a la exactitud o integridad.





NOTA: Este monitor cuenta con la certificación ENERGY STAR.



Este producto cumple los requisitos de la clasificación ENERGY STAR en la configuración predeterminada de fábrica, que se puede restaurar mediante la función "Restablecer" en el menú OSD. Al cambiar la configuración predeterminada de fábrica o habilitar otras funciones, se puede aumentar el consumo de energía que podría superar el límite especificado por ENERGY STAR.

Características físicas del monitor

Modelo	U2422H/U2422HX/U2422HE
Tipo de cable de señal	<ul style="list-style-type: none"> • Digital: DisplayPort, 20 patillas (para U2422H/U2422HE) • Digital: HDMI, 19 patillas (solo para U2422HX) • Bus Serie Universal (USB): Type-C, 24 patillas (solo para U2422HE) • Bus Serie Universal (USB): USB-C a USB-A
NOTA: Los monitores Dell están diseñados para trabajar de forma óptima con los cables de vídeo incluidos con su monitor. Dado que Dell no tiene ningún tipo de control sobre los diferentes proveedores de cables del mercado ni sobre el tipo de material, conector y proceso utilizados para fabricar estos cables, no puede garantizar el rendimiento de vídeo en aquellos cables que no se entreguen con su monitor Dell.	
Dimensiones del monitor (con soporte)	
Altura (ampliada)	496,03 mm (19,53 pulgadas)
Altura (compresión)	364,00 mm (14,33 pulgadas)
Anchura	537,64 mm (21,17 pulgadas)
Profundidad	179,57 mm (7,07 pulgadas)
Dimensiones del monitor (sin soporte)	
Altura	310,71 mm (12,23 pulgadas)
Anchura	537,64 mm (21,17 pulgadas)
Profundidad	48,50 mm (1,91 pulgadas)



Dimensiones del soporte		
Altura (ampliada)	410,80 mm (16,17 pulgadas)	
Altura (compresión)	364,00 mm (14,33 pulgadas)	
Anchura	245,00 mm (9,65 pulgadas)	
Profundidad	179,57 mm (7,07 pulgadas)	
Base	245,00 mm x 173,00 mm (9,65 pulgadas x 6,81 pulgadas)	
Peso del monitor		
Modelo	U2422H/U2422HX	U2422HE
Peso con envase incluido	7,82 kg (17,22 lb)	8,30 kg (18,28 lb)
Peso con soporte montado y cables	5,57 kg (12,27 lb)	6,06 kg (13,35 lb)
Peso sin soporte montado (para montaje en pared o montaje VESA, sin cables)	3,52 kg (7,75 lb)	3,96 kg (8,72 lb)
Peso del soporte montada	1,75 kg (3,85 lb)	1,75 kg (3,85 lb)

Características ambientales del monitor

Modelo	U2422H/U2422HX	U2422HE
Cumplimiento de normas		
<ul style="list-style-type: none"> • Monitor con certificación ENERGY STAR • Certificación EPEAT registrada si corresponde. El registro de la certificación EPEAT varía según el país. Consulte www.epeat.net para ver el estado del registro según el país. • Conforme con la directiva RoHS • Pantallas certificadas por TCO y TCO Edge • Monitor libre de BFR/PVC (excluyendo los cables externos) • Cristal libre de arsénico y sin mercurio solo para el panel 		
Temperatura		
Funcional	0°C a 40°C (32°F a 104°F)	
No funcional	<ul style="list-style-type: none"> • Almacenamiento: -20°C a 60°C (-4°F a 140°F) • Transporte: -20°C a 60°C (-4°F a 140°F) 	



Humedad		
Funcional	10% a 80% (sin condensación)	
No funcional	<ul style="list-style-type: none"> • Almacenamiento: 5% a 90% (sin condensación) • Transporte: 5% a 90% (sin condensación) 	
Altitud		
Funcional	5000 m (16404 pies) (máximo)	
No funcional	12192 m (40000 pies) (máximo)	
Disipación térmica	<ul style="list-style-type: none"> • 221,78 BTU/hora (máximo) • 42,65 BTU/hora (típico) 	<ul style="list-style-type: none"> • 716,55 BTU/hora (máximo) • 46,06 BTU/hora (típico)

Asignación de patillas

Conector DisplayPort

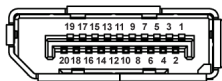

Número de patillas	Extremo del cable de señal de 20 patillas
1	ML3 (n)
2	GND
3	ML3 (p)
4	ML2 (n)
5	GND
6	ML2 (p)
7	ML1 (n)
8	GND
9	ML1 (p)
10	ML0 (n)
11	GND
12	ML0 (p)



13	GND
14	GND
15	AUX (p)
16	GND
17	AUX (n)
18	Detección de conexión en caliente
19	Re-PWR
20	+3,3 V DP_PWR

Conector HDMI

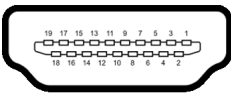

Número de patillas	Extremo del cable de señal de 19 patillas
1	DATOS TMDS 2+
2	DATOS TMDS 2 APANTALLADO
3	DATOS TMDS 2-
4	DATOS TMDS 1+
5	DATOS TMDS 1 APANTALLADO
6	DATOS TMDS 1-
7	DATOS TMDS 0+
8	DATOS TMDS 0 APANTALLADO
9	DATOS TMDS 0-
10	RELOJ TMDS+
11	RELOJ TMDS APANTALLADO
12	RELOJ TMDS-



13	CEC
14	Reservado (N.C. en dispositivo)
15	RELOJ DDC (SCL, línea de datos serie)
16	DATOS DDC (SDA, línea de datos serie)
17	DDC/CEC Tierra
18	ALIMENTACIÓN +5 V
19	DETECCIÓN DE CONEXIÓN EN CALIENTE

Compatibilidad Plug and Play

Puede instalar el monitor con cualquier sistema compatible con Plug and Play. El monitor proporciona automáticamente al PC los datos de identificación de reproducción extendida (EDID) utilizando protocolos de canal de datos de muestra (DDC) para que el sistema puede configurarse y mejorar los ajustes de visionado. La mayoría de las instalaciones de monitor se realizan de forma automática; puede seleccionar distintos parámetros si lo desea. Para más información acerca de cómo modificar la configuración del monitor, consulte [Uso del monitor](#).

Interfaz para Universal serial Bus (USB)

Esta sección ofrece información acerca de los puertos USB disponibles en el monitor.

 **NOTA: Este monitor es compatible con USB 10 Gbps (USB 3.2 Gen2) con supervelocidad.**

Velocidad de transferencia	Frecuencia de datos	Potencia máxima compatible*
Supervelocidad	10 Gbps	4,5 W
Alta velocidad	480 Mbps	4,5 W
Velocidad plena	12 Mbps	4,5 W

*Hasta 2 A en puerto descendente USB (con icono de batería ) con dispositivos que cumplan con BC1.2 o dispositivos USB normales.



USB-C (Solo para U2422HE)	Descripción
Vídeo	DisplayPort 1.4*
Datos	USB 10 Gbps (USB 3.2 Gen2) con supervelocidad
Power Delivery (PD)	Hasta 90 W

*El audio HBR3/DisplayPort 1.4/MST/DP es compatible.

Conector descendente USB 3.2



Número de patillas	Extremo de conector de 9 patillas
1	VCC
2	D-
3	D+
4	GND
5	SSRX-
6	SSRX+
7	GND
8	SSTX-
9	SSTX+

Conector USB-C

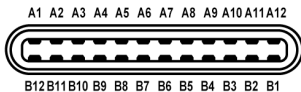







Número de patillas	Nombre de señal	Número de patillas	Nombre de señal
A1	GND	B1	GND





A2	TX1+	B2	TX2+
A3	TX1-	B3	TX2-
A4	VBUS	B4	VBUS
A5	CC1	B5	CC2
A6	D+	B6	D+
A7	D-	B7	D-
A8	SBU1	B8	SBU2
A9	VBUS	B9	VBUS
A10	RX2-	B10	RX1-
A11	RX2+	B11	RX1+
A12	GND	B12	GND

Puertos USB

- 1 puerto USB-C ascendente  (vídeo + datos) (solo para U2422HE) - inferior
- 1 puerto USB-C ascendente  (solo datos) - inferior
- 1 puerto USB-C descendente  - inferior
- 3 puertos USB 10 Gbps (USB 3.2 Gen2) Type-A descendentes con supervelocidad  (para U2422H/U2422HX) - inferior
- 4 puertos USB 10 Gbps (USB 3.2 Gen2) Type-A descendentes con supervelocidad  (solo para U2422HE) - inferior

Puerto de carga de alimentación: el puerto con el icono de batería ; admite la capacidad de carga rápida de hasta 2 A si el dispositivo es compatible con BC1.2.

 **NOTA: La funcionalidad USB 10 Gbps (USB 3.2 Gen2) con supervelocidad necesita un ordenador compatible con USB 10 Gbps (USB 3.2 Gen2) con supervelocidad.**

 **NOTA: Los puertos USB del monitor funcionan solo cuando el monitor está encendido o en modo de espera. Si apaga el monitor y vuelve a encenderlo, los periféricos conectados podrían tardar unos segundos que continuar con su funcionamiento normal.**



Conector RJ45 (solo para U2422HE)

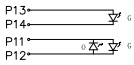
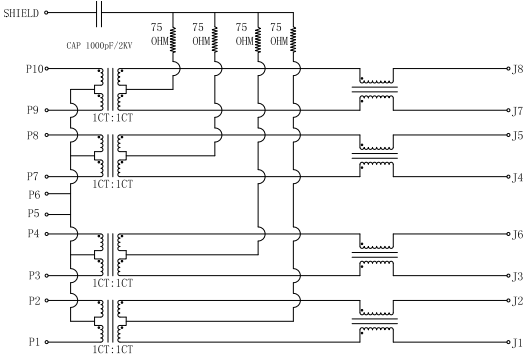

P1n	Green		Orange	Green
P13	+	P11	-	+
P14	-	P12	+	-

Patilla	Señal	
P1	MDIO+	
P2	MDIO-	
P3	MDI1+	
P4	MDI1-	
P5	CT	
P6	CT	
P7	MDI2+	
P8	MDI2-	
P9	MDI3+	
P10	MDI3-	
Número de patillas	Naranja	Verde
P11	-	+
P12	+	-
P13	N/D	+
P14	N/D	-



Instalación del controlador

Instale el controlador Ethernet Realtek USB GBE disponible para su sistema. Está a su disposición para descargarlo en www.dell.com/support dentro de la sección "Controladores y descargas".

La velocidad de datos de red (RJ45) mediante USB-C a máxima velocidad es de 1000 Mbps.

NOTA: Este puerto LAN es compatible con el estándar 1000Base-T IEEE 802.3az, admite pasarela de dirección MAC (impresa en la etiqueta del modelo) (MAPT), Wake-on-LAN (WOL) desde el modo de espera (solo S3) y función de arranque UEFI* PXE [el arranque UEFI PXE no es compatible con equipos de sobremesa Dell (salvo con el sobremesa OptiPlex 7090/3090 Ultra)]; estas 3 características dependen de la configuración de la BIOS y de la versión del sistema operativo. La funcionalidad puede variar con equipos que no sean Dell.

*UEFI son las siglas de Unified Extensible Firmware Interface.

Estado del LED del conector RJ45

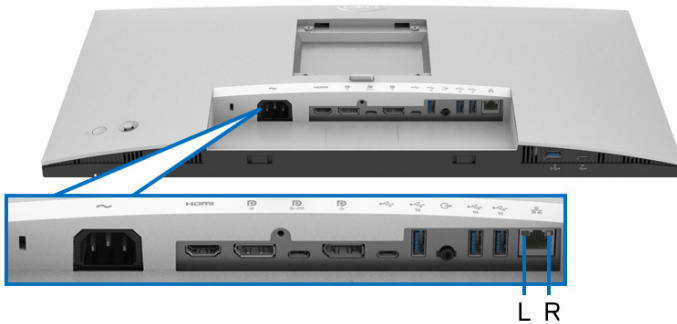

LED	Color	Descripción
LED derecho	Ámbar o verde	Indicador de velocidad <ul style="list-style-type: none">Ámbar encendido: 1000 MbpsVerde encendido: 100 MbpsApagado: 10 Mbps



LED izquierdo Verde

Indicador de enlace/actividad:

- Parpadeando: hay actividad en el puerto.
- Encendido en verde: se está estableciendo el vínculo.
- Apagado: el vínculo no está establecido.

 **NOTA: El cable RJ45 no es un accesorio estándar incluido en la caja.**

Política de píxel y calidad del monitor LCD

Durante el proceso de fabricación del monitor LCD no es poco común que uno o más píxeles queden fijados en un estado determinado, aunque resultan difíciles de ver y no afectan a la calidad o usabilidad de la pantalla. Para más información sobre la Calidad de los monitores Dell y las Pautas de píxeles, consulte

<http://www.dell.com/pixelguidelines>.

Directrices de mantenimiento

Limpeza del monitor

 **PRECAUCIÓN: Lea y siga las [Instrucciones de seguridad](#) antes de limpiar el monitor.**

 **ADVERTENCIA: Antes de limpiar el monitor, desenchufe el cable de corriente de la toma eléctrica.**



Para conseguir los mejores resultados, siga la siguiente lista de instrucciones durante el desembalaje, limpieza o manipulación de su monitor:

- Para limpiar la pantalla antiestática, moje un paño limpio y suave en agua. Si es posible, utilice un tejido especial para la limpieza de pantallas o una solución adecuada a la protección antiestática. No utilice benceno, disolvente, amoníaco, limpiadores abrasivos o aire comprimido.
- Utilice un paño cálido y ligeramente humedecido para limpiar el monitor. Evite el uso de detergentes de ningún tipo. Algunos detergentes dejan una película lechosa en el plástico.
- Si observa un polvo blanco cuando desembale el monitor, límpielo con un paño.
- Trate el monitor con cuidado. Los plásticos de color oscuro pueden rayarse mostrando marcas blancas con mayor facilidad que los monitores de color claro.
- Para conservar la mejor calidad de imagen en su monitor, utilice un salvapantallas dinámico y apague su monitor mientras no se encuentre en uso.



Configuración del monitor

Acople del soporte

-  **NOTA:** El soporte no se facilita instalado de fábrica en el envío.
-  **NOTA:** Las siguientes instrucciones corresponden sólo al acople del soporte que se envía con su monitor. Si desea acoplar un soporte que haya comprado en otro lugar, siga las instrucciones de instalación que se incluyen con dicho soporte.

Para conectar el soporte del monitor:

1. Siga las instrucciones en las solapas de la caja para retirar el soporte del acolchado superior que lo sujeta.
2. Separe el elevador de soporte y la base del soporte de la almohadilla de la caja.

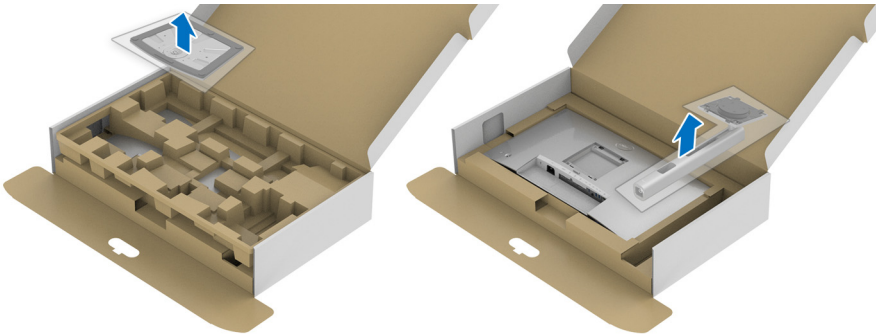

3. Inserte los bloques de la base de soporte completamente en la ranura del soporte.
4. Levante el asidero del tornillo y gire el tornillo hacia la derecha.



5. Tras apretar completamente el tornillo, pliegue el asidero del tornillo dejándolo plano en la posición de receso.

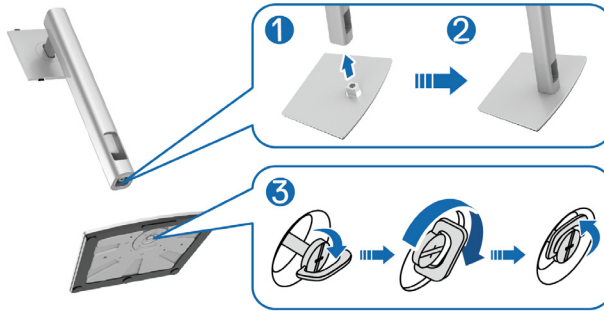

6. Levante la cubierta, como se muestra, para acceder al área VESA para el montaje del soporte.

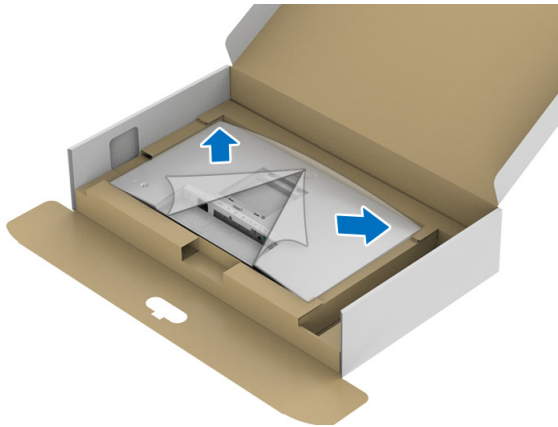

7. Fije el soporte al monitor.
- a. Encaje el surco de la parte trasera del monitor con las dos pestañas de la parte superior del soporte.
 - b. Presione el soporte hasta que encaje en su lugar.



8. Coloque el monitor en vertical.

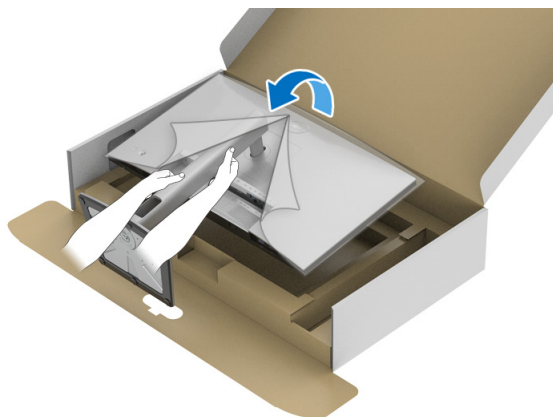

NOTA: Levante el monitor con cuidado para evitar que se deslice o caiga.



9. Retire la cubierta del monitor.

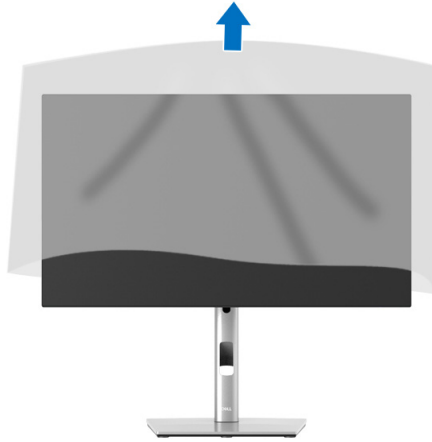

Organización de los cables



Después de conectar todos los cables necesarios al monitor y al PC (consulte [Conexiones del monitor](#) para conectar los cables), utilice la ranura de sujeción de cables para organizarlos correctamente tal y como se muestra arriba.

Si el cable no llega al PC, puede conectarlo directamente al PC sin necesidad de pasarlo por la ranura del soporte del monitor.



Conexiones del monitor

⚠ ADVERTENCIA: Antes de empezar con cualquiera de los procedimientos de esta sección, siga [Instrucciones de seguridad](#).

✍ NOTA: Los monitores Dell están diseñados para funcionar de forma óptima con los cables suministrados por Dell. Dell no garantiza el rendimiento y la calidad del vídeo si se utilizan cables que no sean Dell.

✍ NOTA: Pase los cables a través de la ranura de almacenamiento de cable antes de conectarlos.

✍ NOTA: No conecte todos los cables al equipo al mismo tiempo.

✍ NOTA: Las imágenes se utilizan únicamente con fines ilustrativos. La apariencia de su equipo podría variar.



Para conectar el monitor a su equipo:

1. Apague el equipo y desconecte el cable de corriente.
2. Conecte el cable DisplayPort, HDMI o USB-C del monitor al ordenador.

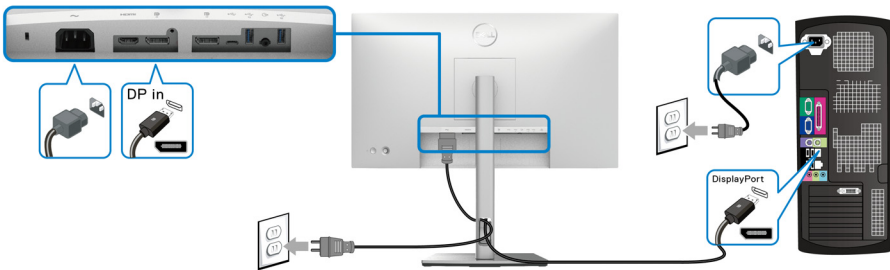
Conectar el cable DisplayPort (de DisplayPort a DisplayPort)



✍ NOTA: La configuración predeterminada de fábrica es DP1.4 (DP1.2 es compatible). Si el monitor no muestra ningún contenido tras conectar el cable DisplayPort, siga los pasos que se indican a continuación para cambiar el ajuste a DP1.1:

- Pulse el joystick para abrir el iniciador de menús.
- Mueva el joystick para seleccionar la Fuente entrada .
- Mueva el joystick para resaltar DP .
- Mantenga pulsado el joystick durante 10 segundos aproximadamente y aparecerá el mensaje de configuración de DisplayPort.



- Mueva el joystick para seleccionar **Sí** y luego pulse el joystick para guardar los cambios.

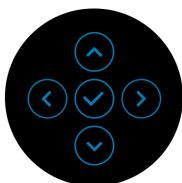

Repita los pasos anteriores para cambiar la configuración del formato DisplayPort si es necesario.

Conectar el cable HDMI

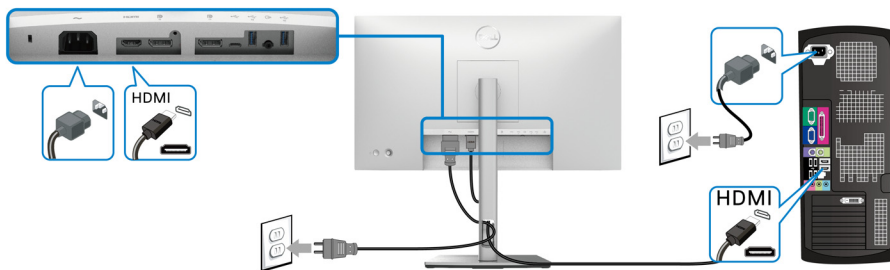

 **NOTA: El ajuste predeterminado de fábrica es HDMI 1,4.**



Conectar el cable USB-C (solo U2422HE)

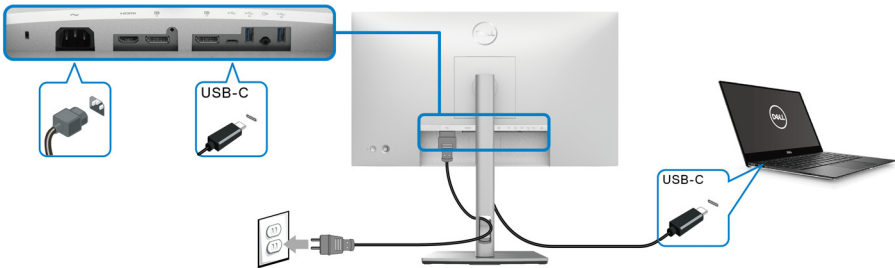

NOTA: Utilice únicamente el cable USB-C que se entrega con su monitor.

- Este puerto **DP** admite el Modo alternativo de DisplayPort (solo estándar DP1.4).
- El puerto compatible con el estándar Power Delivery USB-C (PD 3.0) suministra hasta 90 W de potencia.
- Si su portátil necesita más de 90 W para funcionar y la batería está agotada, es posible que no se encienda ni se cargue con el puerto USB PD de este monitor.

Conexión del monitor para la función DP Multi-Stream Transport (MST)

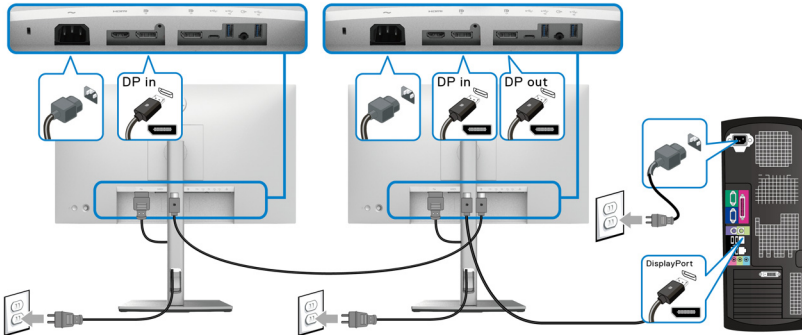



NOTA: Este monitor admite la función DP MST. Para utilizar dicha función, la tarjeta gráfica de su PC debe estar certificada al menos para DP1.2 con opción MST.

NOTA: Quite el tapón de goma cuando utilice el conector de salida DP **DP**.

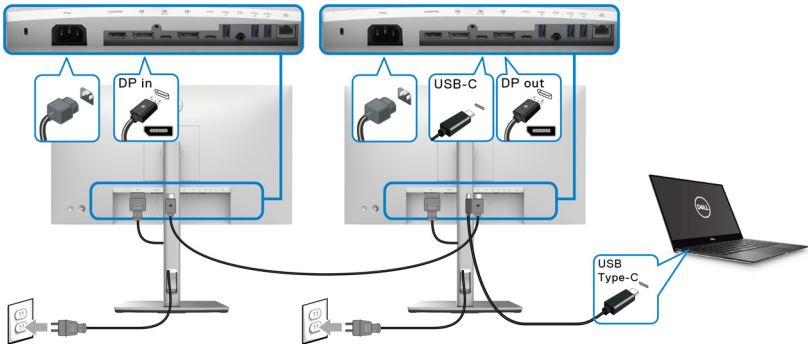

Conexión del monitor para la función USB-C Multi-Stream Transport (MST) (solo para U2422HE)



- NOTA: El número máximo de monitores compatibles a través de MST depende del ancho de banda de la fuente USB-C.
- NOTA: Quite el tapón de goma cuando utilice el conector USB-C ascendente .
- NOTA: Quite el tapón de goma cuando utilice el conector de salida DP .

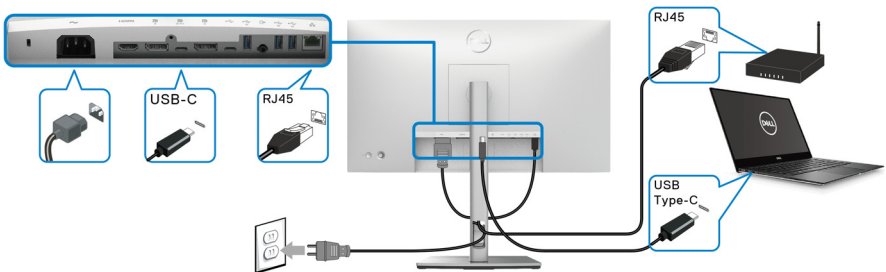

Conexión del monitor para el cable RJ45 (opcional) (solo para U2422HE)



- NOTA: El cable RJ45 no es un accesorio estándar incluido en la caja.



Conexión del cable USB-C a USB-A

NOTA: Para evitar daños o pérdida de datos, antes de desconectar el puerto USB-C ascendente  , asegúrese de que el ordenador conectado al puerto USB 10 Gbps (USB 3.2 Gen2) Type-A descendente  con supervelocidad NO está utilizando ningún dispositivo de almacenamiento USB.

Después de conectar el cable DisplayPort/HDMI, siga los procedimientos siguientes para conectar el cable USB-C a USB-A al equipo y configurar el monitor:

1. Conecte el ordenador: conecte el puerto USB-C ascendente  al extremo USB-C del cable (cable suministrado).
2. Conecte el extremo USB-A del cable a un puerto USB adecuado de su ordenador.

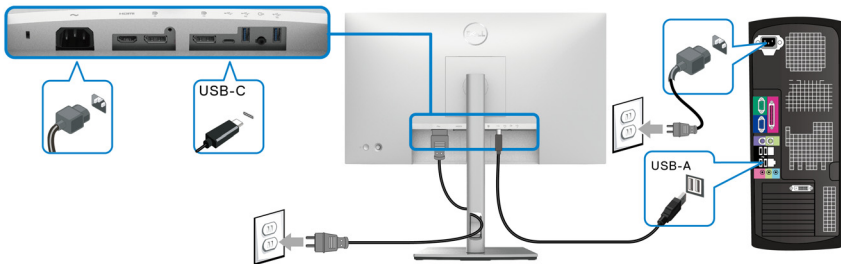

NOTA: Coloque el PC de sobremesa a la izquierda del monitor (mirando desde delante) para asegurarse de que puede conectar fácilmente el cable USB-C a USB-A. No utilice la ranura para cables del soporte del monitor si la longitud del cable no lo permite.

3. Conecte los periféricos USB a los puertos USB 10 Gbps (USB 3.2 Gen2) descendentes con supervelocidad  del monitor.



4. Conecte los cables de alimentación del equipo y el monitor a una toma cercana.

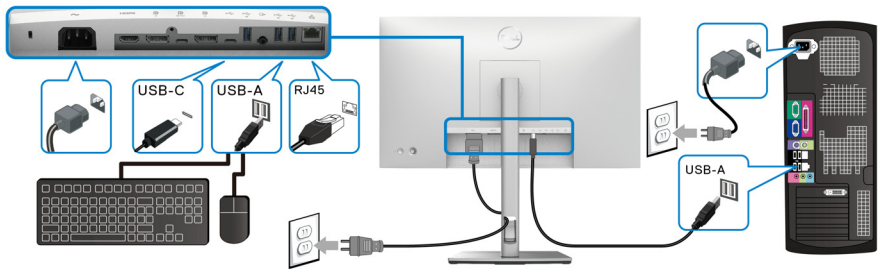

5. Encienda el monitor y el equipo.
Si el monitor muestra una imagen, la instalación se ha completado. Si no muestra una imagen, consulte [Problemas usuales](#).
6. Utilice la ranura de cable del soporte del monitor para organizar los cables.

NOTA: La conexión USB solo ofrece transferencia de datos USB en este escenario.

PRECAUCIÓN: Las imágenes se utilizan únicamente con fines ilustrativos. La apariencia de su equipo podría variar.

Dell Power Button Sync (DPBS) (solo para U2422HE)

El monitor U2422HE cuenta con la función Dell Power Button Sync (DPBS) para permitirle controlar el estado de encendido del sistema del PC desde el botón de encendido del monitor. Esta función es compatible con la plataforma Dell OptiPlex 7090/3090 Ultra y solo es compatible a través de la interfaz USB-C.

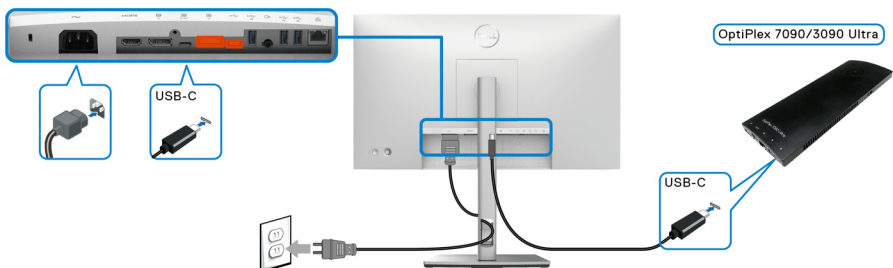

Para asegurarse de que la función DPBS funciona la primera vez, siga primero estos pasos para la plataforma Dell Optiplex 7090/3090 Ultra en el **Panel de control**.

 **NOTA: DPBS solo admite el puerto con el icono .**

- Vaya al **Panel de control**.

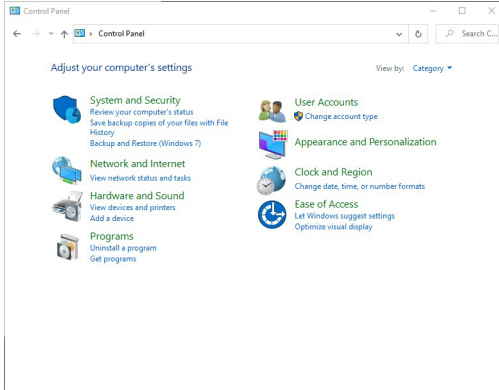

- Seleccione **Hardware y sonido** y luego **Opciones de energía**.

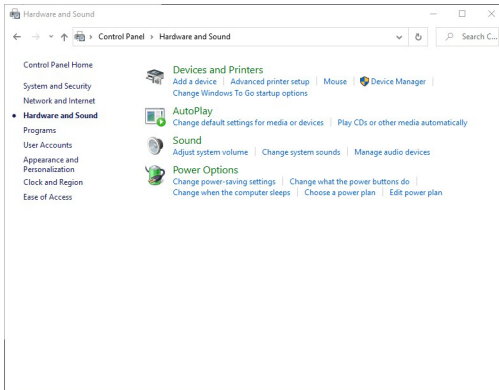

- Vaya a **Configuración del sistema**.

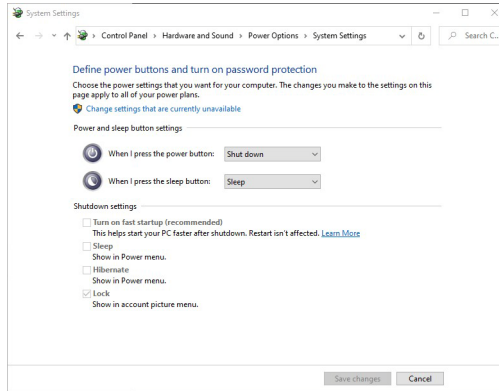

- En el menú desplegable de **Al presionar el botón de inicio/apagado**, hay varias opciones para seleccionar, como, por ejemplo, **No hacer nada/Suspender/Hibernar/Apagar**. Puede seleccionar **Suspender/Hibernar/Apagar**.

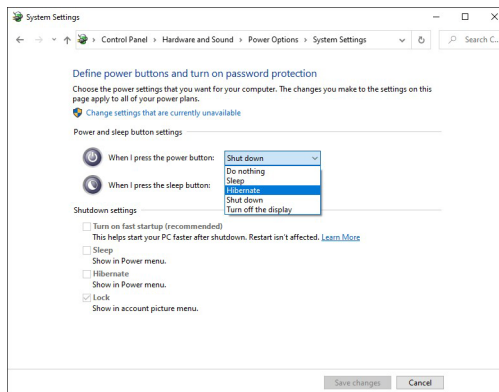

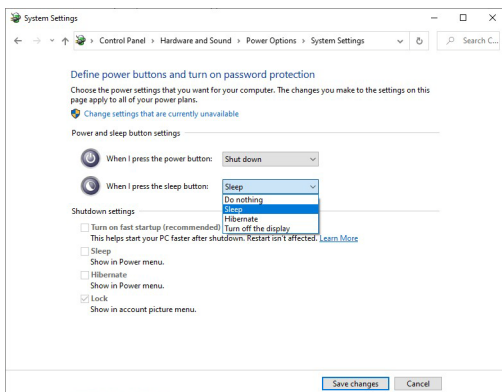

NOTA: No seleccione “No hacer nada” porque si no, el botón de encendido del monitor no podrá sincronizar con el estado de encendido del sistema del PC.

Conectar el monitor para DPBS por primera vez

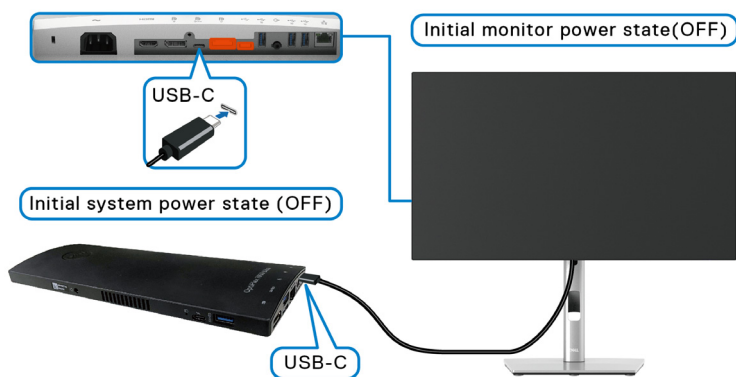

Al configurar la función DPBS por primera vez, siga estos pasos:

1. Asegúrese de que tanto el PC como el monitor están apagados.
2. Pulse el botón de encendido del monitor para encender el monitor.
3. Conecte el cable USB-C del PC al monitor.
4. Tanto el monitor como el PC se encenderán momentáneamente. Espere un tiempo (aproximadamente 6 segundos) y tanto el PC como el monitor se apagarán.



5. Pulse el botón de encendido del monitor o del PC, se encenderá tanto el PC como el monitor. Ahora el estado de encendido del sistema del PC está sincronizado con el botón de encendido del monitor.

NOTA: Cuando tanto el monitor como el PC estén inicialmente APAGADOS, se recomienda encender el monitor primero y luego conectar el cable USB-C del PC al monitor.

NOTA: La plataforma Optiplex 7090/3090 Ultra se puede alimentar utilizando la toma del adaptador de CC. Si lo prefiere, puede alimentar la plataforma Optiplex 7090/3090 Ultra utilizando el cable USB del monitor a través de Power Delivery (PD); active la Carga mediante USB-C ☞ 90W en Encendido en modo apagado.

Uso de la función DPBS

Quando se conecta el cable USB-C, el estado del monitor/PC es el siguiente:

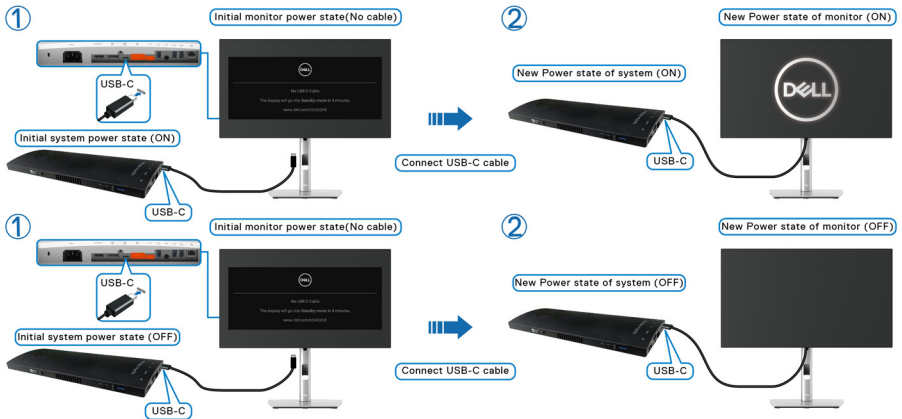

Cuando se pulsa el botón de encendido del monitor o el botón de encendido del PC, el estado del monitor/PC es el siguiente:

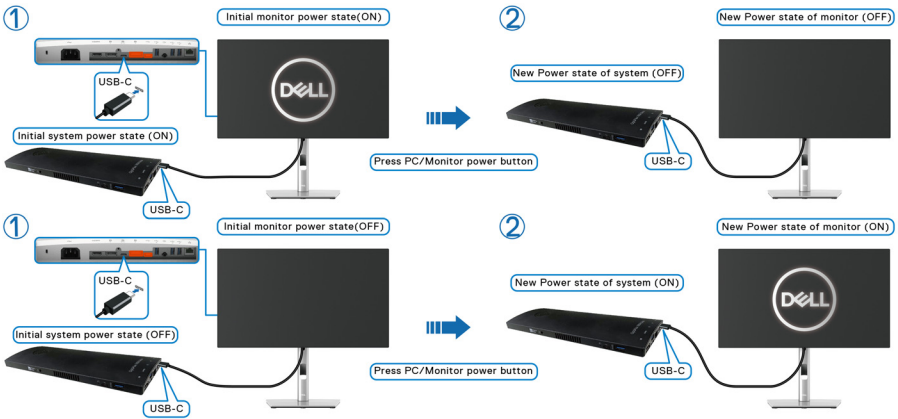

- Cuando tanto el monitor como el PC estén encendidos, **mantenga pulsado el botón de encendido del monitor durante 4 segundos**, aparecerá un mensaje preguntándole si desea apagar el PC.

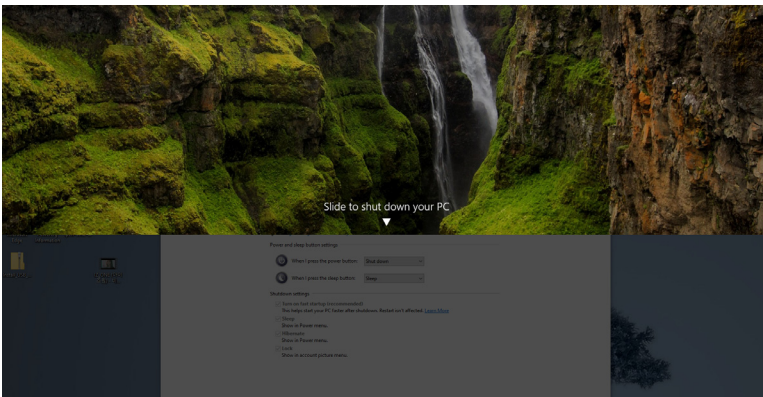
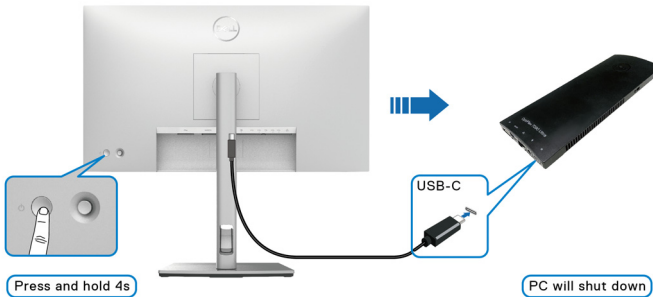

- Cuando tanto el monitor como el PC estén encendidos, **mantenga pulsado el botón de encendido del monitor durante 10 segundos** y el PC se apagará.

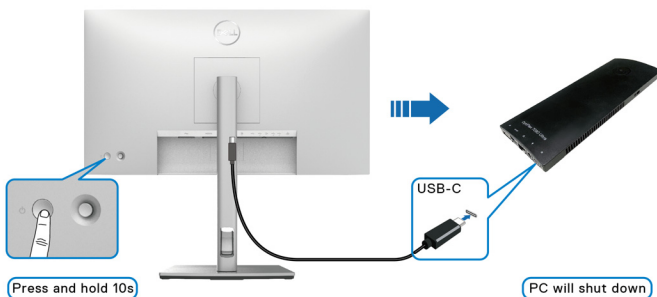

Conexión del monitor para la función USB-C Multi-Stream Transport (MST)

Se conecta un PC a dos monitores en un estado inicialmente APAGADO y el estado de encendido del sistema se sincroniza con el botón de encendido del Monitor 1. Al pulsar el botón de encendido del Monitor 1 o del PC, se encenderá tanto el Monitor 1 como el PC. Entretanto, el Monitor 2 permanecerá apagado. Debe pulsar manualmente el botón de encendido del Monitor 2 para encenderlo.

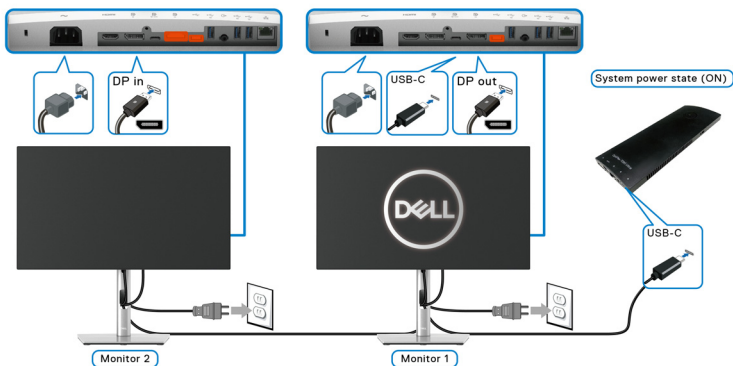

Del mismo modo, se conecta un PC a dos monitores en un estado inicialmente ENCENDIDO y el estado de encendido del sistema se sincroniza con el botón de encendido del Monitor 1. Al pulsar el botón de encendido del Monitor 1 o del PC, se apagará tanto el Monitor 1 como el PC. Entretanto, el Monitor 2 se mantendrá en modo de Espera. Debe pulsar manualmente el botón de encendido del Monitor 2 para apagarlo.

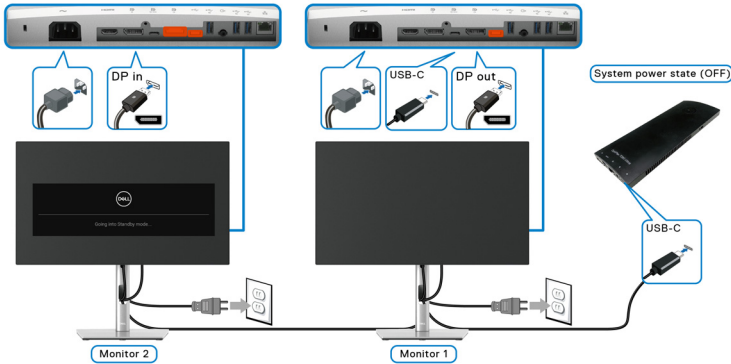

Conexión del Monitor para USB-C

La plataforma Dell Optiplex 7090 Ultra tiene dos puertos USB-C, por lo que tanto el estado de encendido del Monitor 1 como el del Monitor 2 se pueden sincronizar con el PC.

Cuando el PC y los dos monitores estén inicialmente ENCENDIDOS, al pulsar el botón de encendido del Monitor 1 o del Monitor 2 se apagará el PC, el Monitor 1 y el Monitor 2.

NOTA: DPBS solo admite el puerto con el icono .



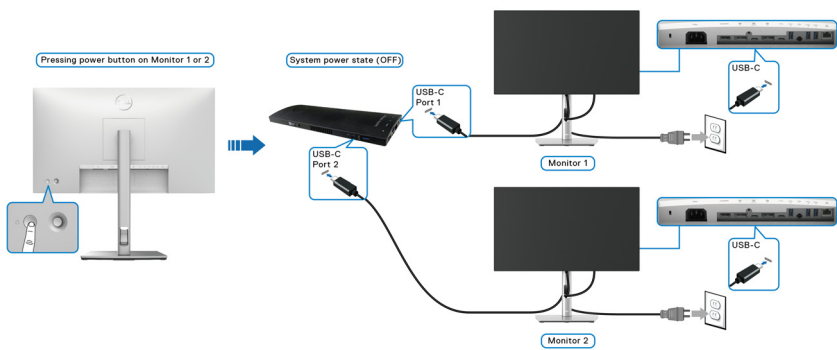
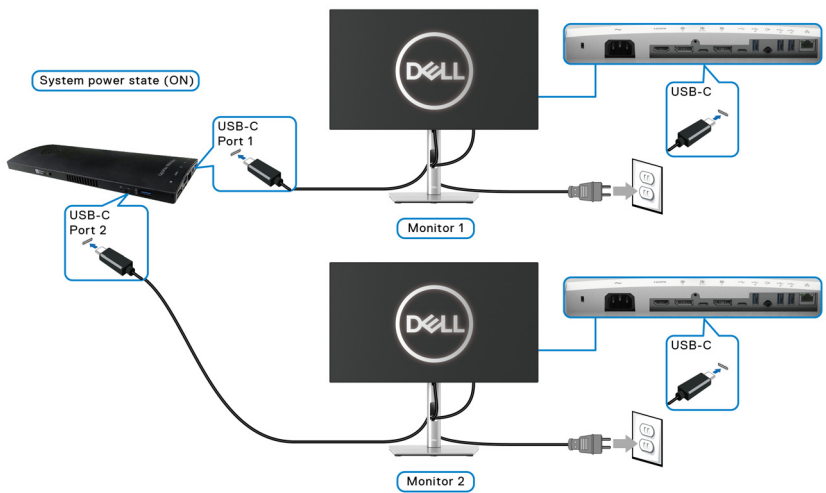

Asegúrese de ajustar la **Carga mediante USB-C** 90W en **Encendido en modo apagado**. Cuando el PC y los dos monitores estén inicialmente APAGADOS, al pulsar el botón de encendido del Monitor 1 o del Monitor 2 se encenderá el PC, el Monitor 1 y el Monitor 2.

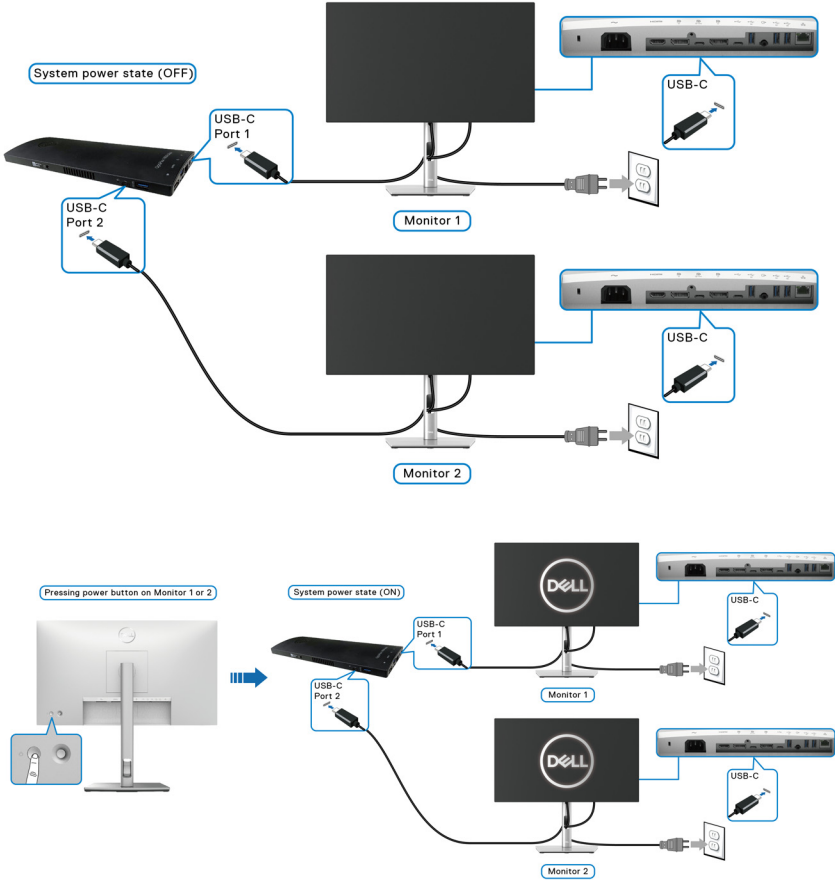

Uso de las funciones de inclinación, balanceo y extensión vertical

NOTA: Las siguientes instrucciones corresponden sólo al acople del soporte que se envía con su monitor. Si desea acoplar un soporte que haya comprado en otro lugar, siga las instrucciones de instalación que se incluyen con dicho soporte.

Inclinación, balanceo

Con el soporte conectado al monitor, puede inclinar y girar el monitor en el ángulo de visualización más cómodo.

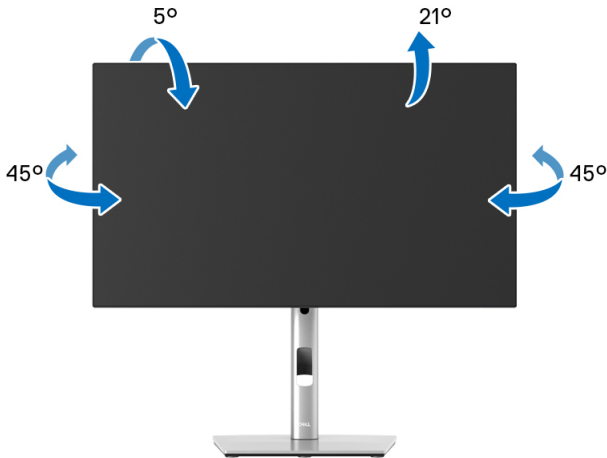

NOTA: El soporte no se facilita instalado de fábrica en el envío.



Extensión vertical

 **NOTA:** El soporte se extiende verticalmente hasta 150 mm. Las figuras siguientes ilustran cómo extender el soporte verticalmente.

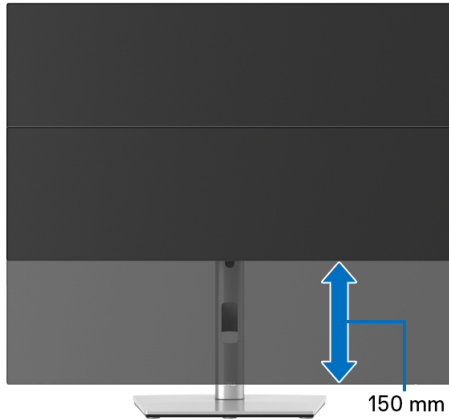

Girar el monitor

Antes de girar el monitor, debe extenderlo verticalmente por completo ([Extensión vertical](#)) e inclinarlo por completo para evitar golpear el lado inferior del monitor.

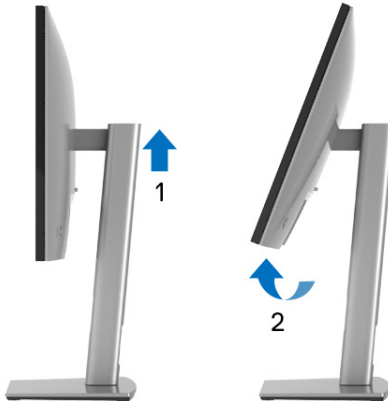

Girar a la derecha



Girar a la izquierda



- ✎ **NOTA:** Para utilizar la función de Rotación de pantalla (vista Horizontal o Vertical) con su equipo Dell, necesitará un controlador gráfico actualizado que no se incluye con este monitor. Para descargar el controlador gráfico, vaya a www.dell.com/support y consulte la sección Descargas de Controladores de vídeo para acceder a las últimas actualizaciones de controladores.
- ✎ **NOTA:** En el Modo de vista vertical, podría experimentar una reducción de rendimiento en aplicaciones de uso intenso de gráficos (Juegos 3D, etc.).



Ajuste de las configuraciones de rotación de pantalla de su sistema

Después de haber girado el monitor, debe realizar el procedimiento siguiente para ajustar la configuración de rotación de pantalla en su sistema.

 **NOTA: Si usa el monitor con un PC que no sea de Dell, debe ir a la página web del controlador de gráficos o la del fabricante de su PC para obtener información sobre cómo hacer girar el sistema operativo.**

Para ajustar la configuración de rotación de pantalla:



1. Pulse el botón de la derecha del ratón sobre el escritorio y vaya a **Propiedades**.
2. Seleccione la ficha **Configuración** y pulse **Avanzado**.
3. Si tiene una tarjeta gráfica ATI, seleccione la ficha **Rotación** y ajuste la rotación que prefiera.
4. Si tiene una tarjeta gráfica nVidia, pulse la ficha **nVidia**, y en la columna de la izquierda, seleccione **NVRotate**, y a continuación, seleccione la rotación que desee.
5. Si tiene una tarjeta gráfica Intel[®], seleccione la ficha de gráfico **Intel**, pulse en **Propiedades gráficas**, seleccione la ficha **Rotación**, y ajústela en la rotación preferida.

 **NOTA: Si no puede ver la opción de giro o no funciona correctamente, acceda a www.dell.com/support y descargue el controlador más actualizado para su tarjeta gráfica.**

 **NOTA: También puede consultar la función [Rotación](#) de su OSD para rotar la pantalla.**



Extracción del soporte del monitor

-  **NOTA:** Para evitar que se arañe la pantalla LCD al extraerla del soporte, asegúrese de colocar el monitor sobre una superficie limpia.
-  **NOTA:** Las siguientes instrucciones corresponden sólo al acople del soporte que se envía con su monitor. Si desea acoplar un soporte que haya comprado en otro lugar, siga las instrucciones de instalación que se incluyen con dicho soporte.

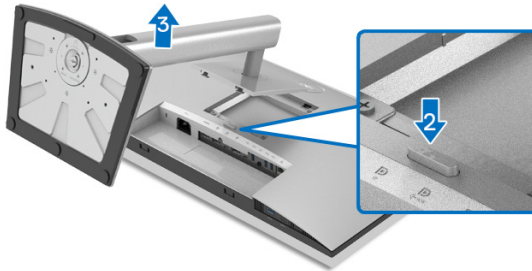

Para extraer el soporte:

1. Coloque el monitor sobre una superficie suave o acolchada.
2. Mantenga pulsado el botón de extracción del soporte.
3. Levante el soporte y aléjelo del monitor.

Montaje en pared VESA (opcional)

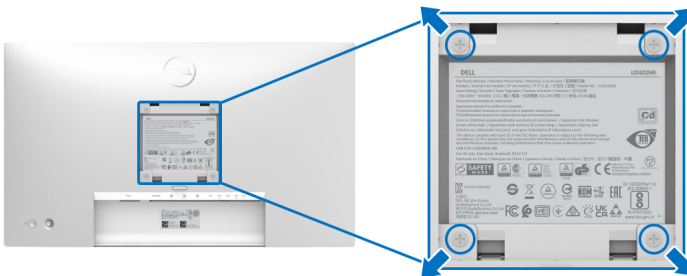

(Tamaño de tornillo: M4 x 10 mm).

Consulte las instrucciones que se incluyen con el kit de montaje en pared compatible con VESA.

1. Coloque el panel del monitor sobre un paño suave o un cojín en una mesa plana, estable.



2. Extraiga el soporte. (Consulte [Extracción del soporte del monitor](#))
3. Utilice un destornillador de estrella Phillips para extraer los cuatro tornillos que sostienen la cubierta de plástico.
4. Instale la abrazadera de montaje del kit de montaje en pared en el monitor.
5. Monte el monitor en la pared. Para más información, consulte la documentación que se facilita con el kit de montaje en pared.



NOTA: Para usar solo con un soporte de pared UL o de categoría CSA o GS con un peso mínimo o una capacidad de soporte de carga de 14,08 kg (para U2422H/U2422HX) o de 15,84 kg (para U2422HE).



Uso del monitor

Encienda el monitor

Pulse el botón de encendido para encender el monitor.

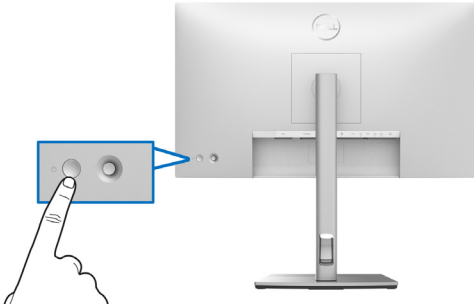

Mediante el control de joystick

Para modificar los ajustes del OSD utilizando el control de joystick de la parte posterior del monitor, haga lo siguiente:

1. Pulse el botón de joystick para abrir el iniciador de menús OSD.
2. Mueva el joystick **arriba/abajo/izquierda/derecha** para desplazarse por las opciones del menú OSD.

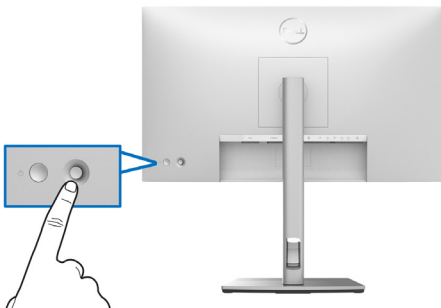

Funciones del joystick

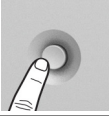
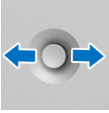
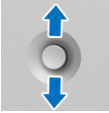
Función	Descripción
	Pulse el joystick para abrir el iniciador de menús OSD.
	<ul style="list-style-type: none">• Para desplazarse a la derecha y a la izquierda.• Mueva el joystick a la derecha para acceder al submenú.• Mueva el joystick a la izquierda para salir del submenú.
	<ul style="list-style-type: none">• Para desplazarse hacia arriba y hacia abajo.• Permite el desplazamiento entre los elementos del menú.• Aumenta (arriba) o reduce (abajo) los parámetros del elemento de menú seleccionado.

Uso del menú principal

Uso del iniciador de menús

Pulse el joystick para abrir el iniciador de menús OSD.









Iniciador de menús



En la siguiente tabla se describen las funciones del iniciador de menús:

Detalles del iniciador de menús

Icono del iniciador de menús	Descripción
 Menú principal	Permite abrir la visualización en pantalla (OSD). Consulte Detalles del menú OSD .
 Información Pantalla (Tecla de acceso directo 1)	Muestra el estado actual del monitor.
 Relación de aspecto (Tecla de acceso directo 2)	Permite ajustar la relación de aspecto de su pantalla.
 Modos predefinidos (Tecla de acceso directo 3)	Le permite elegir de una lista de modos de color predefinidos.
 Brillo/Contraste (Tecla de acceso directo 4)	Seleccione este icono para ajustar el brillo y el nivel de contraste.
 Fuente entrada (Tecla de acceso directo 5)	<ul style="list-style-type: none">Permite ajustar la Fuente entrada.Seleccione Automático en el menú Fuente entrada para buscar fuentes de entrada disponibles.
 Salir	Permite salir del menú principal OSD.

 **NOTA:** Puede establecer la tecla de acceso directo que prefiera. Consulte [Personalizar](#) para más detalles.



Detalles del menú OSD

Icono	Menús y submenús	Descripción
	Brillo/ Contraste	Permite activar el ajuste de Brillo/Contraste .
		
		
Brillo	Permite ajustar la luminancia de la retroiluminación. Mueva el joystick hacia arriba para aumentar el brillo y mueva el joystick hacia abajo para reducir el brillo (Intervalo: 0 - 100).	
Contraste	Permite ajustar primero el Brillo y después el Contraste si es necesario. Mueva el joystick hacia arriba para aumentar el contraste y mueva el joystick hacia abajo para reducir el contraste (Intervalo: 0 - 100). La función de Contraste ajusta el grado de diferencia entre las zonas más oscuras y más brillantes de la pantalla del monitor.	





Fuente entrada

Permite elegir entre las diferentes señales de vídeo que pueden conectarse al monitor.

Para U2422H/U2422HX:

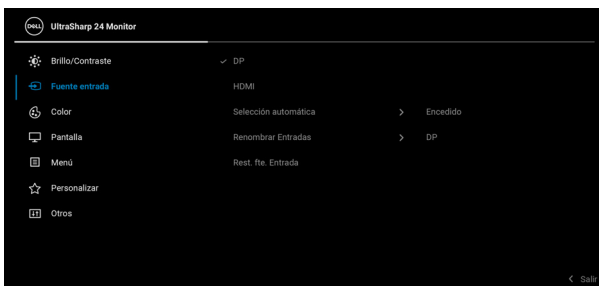

Para U2422HE:



DP

Seleccione la entrada **DP** cuando esté utilizando el conector DisplayPort (DP) . Pulse el joystick para confirmar la selección.

HDMI

Seleccione la entrada **HDMI** cuando utilice el conector HDMI . Pulse el joystick para confirmar la selección.



**USB-C  90W
(solo U2422HE)**

Seleccione la entrada **USB-C  90W** cuando utilice el conector USB-C . Pulse el joystick para confirmar la selección.

Selección automática

Le permite buscar las fuentes de entrada disponibles. El valor predeterminado es **Encendido**.

**Selección aut.
para USB-C
(solo para
U2422HE)**

Le permite ajustar Selección aut. para USB-C para:

- **Mensaje para varias entradas:** siempre muestra el mensaje “**Cambiar a entrada de vídeo USB-C**” para que elija si desea realizar el cambio o no.
- **Sí:** se cambiará siempre a la entrada de vídeo USB-C (sin preguntar) cuando se conecte el cable USB-C.
- **No:** no se cambiará nunca automáticamente a la entrada de vídeo USB-C cuando se conecte el cable USB-C.

NOTA: Selección aut. para USB-C solo está disponible cuando **Selección automática** está activado.

Renombrar Entradas

Le permite seleccionar el nombre de entrada para la fuente de entrada seleccionada. Las opciones son **PC, PC 1, PC 2, Portátil, Portátil 1** y **Portátil 2**.

NOTA: Los nombres de la entrada en los mensajes de advertencia y en la Información en pantalla no cambiarán.

Rest. fte. Entrada

Pulse el joystick para restablecer todos los ajustes en el menú **Fuente entrada** a los valores predeterminados de fábrica.





Color

Permite ajustar el modo de configuración de color.

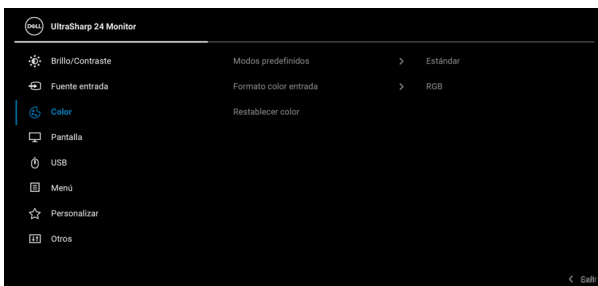

Modos predefinidos

Le permite elegir de una lista de modos de color predefinidos.

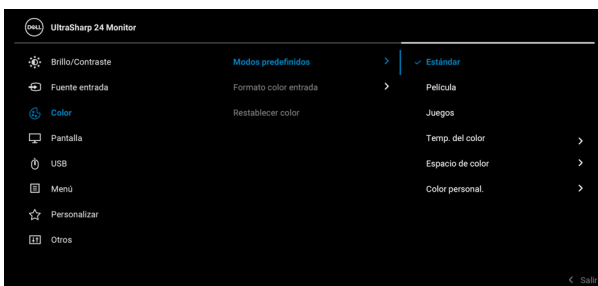

- **Estándar:** carga la configuración de color predeterminada del monitor. Este es el modo predefinido predeterminado.
- **Película:** Carga la configuración de color ideal para ver películas.
- **Juegos:** Carga la configuración de color ideal para la mayoría de aplicaciones de ocio.



Modos predefinidos

- **Temp. del color:** Le permite seleccionar la temperatura del color: 5000K, 5700K, 6500K, 7500K, 9300K y 10000K. Pulse el joystick para confirmar la selección.
- **Espacio de color:** Le permite seleccionar el espacio de color **sRGB** o **Rec. 709**.
- **Color personal.:** le permite ajustar manualmente la configuración de color.

Mueva el joystick hacia **arriba** o hacia **abajo** para ajustar los valores de color RGB y crear su propio modo de color preestablecido.

Formato color entrada

Le permite el modo de entrada de vídeo en:

- **RGB:** Seleccione esta opción si el monitor está conectado a un ordenador o a un reproductor multimedia que admite la salida RGB.
 - **YCbCr:** Seleccione esta opción si su reproductor multimedia solo admite la salida YCbCr.
- Pulse el joystick para confirmar la selección.



Hue

Permite cambiar el color de la imagen de vídeo a verde o púrpura. Se utiliza para ajustar el tono de la piel. Mueva el joystick hacia **arriba** o hacia **abajo** para ajustar el nivel de hue de '0' a '100'.

NOTA: El ajuste de **Hue** está disponible únicamente cuando seleccione el modo predeterminado **Película** o **Juegos**.



Saturación

Permite ajustar la saturación de color de la imagen de vídeo. Mueva el joystick hacia **arriba** o hacia **abajo** para ajustar la saturación de '0' a '100'.

NOTA: El ajuste de **Saturación** está disponible únicamente cuando seleccione el modo predeterminado **Película** o **Juegos**.

Restablecer color

Pulse el joystick para restablecer todos los ajustes en el menú **Color** a los valores predeterminados de fábrica.



Pantalla

Utilice el menú **Pantalla** para ajustar la imagen.



Relación de aspecto

Permite ajustar la relación de aspecto de la imagen en **16:9**, **Camb. tamaño aut.**, **4:3** o **1:1**.

Nitidez

Esta función puede hacer que la imagen adquiera un aspecto más nítido o más difuminado.

Mueva el joystick hacia **arriba** o hacia **abajo** para ajustar la nitidez de '0' a '100'.

Tiempo de respuesta

Permite establecer el **Tiempo de respuesta** en **Normal** o **Rápido**.



MST

DP Multi Stream Transport, seleccione **Encendido** para habilitar el MST (salida DP), seleccione **Apagado** para deshabilitar la función MST. Consulte [Conexión del monitor para la función DP Multi-Stream Transport \(MST\)](#) y [Conexión del monitor para la función USB-C Multi-Stream Transport \(MST\) \(solo para U2422HE\)](#) para más información.

NOTA: Cuando se conecte el cable de DP o el cable de USB-C a USB-C (solo U2422HE) y el cable DP descendente, el OSD ajustará el **MST** automáticamente en **Encendido**. Esto solo se hará tras un **Restablecer** o un **Restablecimiento de pantalla**.

Sincroniz. multimonitor

Permite conectar en cadena múltiples monitores a través de DP para sincronizar los siguientes ajustes del OSD en segundo plano: **Brillo, Contraste, Modos predefinidos, Temp. color., Color personal., Hue, Saturación, Tiempo de respuesta** y **Nitidez**. Consulte [Sincroniz. multimonitor \(MMS\)](#) para más detalles.

Restablecer pantalla

Pulse el joystick para restablecer toda la configuración del menú **Pantalla** a los valores predeterminados de fábrica.





USB (solo para U2422HE)

Le permite asignar el puerto USB ascendente para las señales de entrada (DP, HDMI), de forma que el puerto USB descendente del monitor pueda ser utilizado por las señales de entrada actuales al conectar un ordenador a cualquiera de los puertos ascendentes. Cuando utilice solo un puerto ascendente, el puerto ascendentes conectado estará activo.

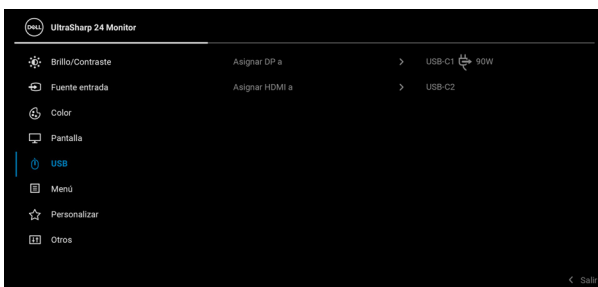

NOTA: Para evitar daños o pérdida de datos, antes de cambiar los puertos USB ascendentes, asegúrese de que el ordenador conectado al puerto USB descendente del monitor NO está utilizando ningún dispositivo USB.





Menú

Seleccione esta opción para ajustar la configuración del menú OSD, como los idiomas del menú OSD, la cantidad de tiempo que el menú permanece en la pantalla y demás.



Idioma

Permite configurar el menú OSD en uno de los ocho idiomas disponibles (inglés, español, francés, alemán, portugués brasileño, ruso, chino simplificado o japonés).

Rotación

Pulse el joystick para rotar el OSD y la pantalla 0/90/180/270 grados.

Puede ajustar el menú según la rotación de su pantalla.

Transparencia

Seleccione esta opción para cambiar la transparencia del menú moviendo el joystick **arriba** o **abajo** (Intervalo: 0 - 100).

Temporizador

Permite definir el tiempo durante el que el menú OSD permanece activo después de la última vez que se pulsa un botón.

Mueva el joystick hacia **arriba** o hacia **abajo** para ajustar el control deslizante en incrementos de 1 segundo, de 5 a 60 segundos.



Bloquear

Con los botones de control del monitor bloqueados, puede evitar que cualquier persona acceda a los controles. También evita la activación accidental en una configuración de múltiples monitores uno al lado del otro.



- **Botones Menú:** Todas las funciones del joystick están bloqueadas y el usuario no puede acceder a ellas.
- **Botón de encendido:** Se bloquea solo el **botón de encendido** y el usuario no puede acceder a él.
- **Botones Menú + Encendido:** Se bloquea tanto el joystick como el **botón de encendido** y el usuario no puede acceder a ellos.

El ajuste predeterminado es **Deshabilitado**.

Método de bloqueo alternativo [para los botones de Menú/función]: También puede pulsar y mantener el joystick hacia **arriba** o hacia **abajo** o hacia la **izquierda** o hacia la **derecha** durante 4 segundos para ajustar las opciones de bloqueo.

NOTA: Para desbloquear los botones, mueva y mantenga el joystick hacia **arriba** o hacia **abajo** o hacia la **izquierda** o hacia la **derecha** durante 4 segundos.

Restablecer menú

Pulse el joystick para restablecer toda la configuración del menú **Menú** a los valores predeterminados de fábrica.





Personalizar

Para U2422H/U2422HX:

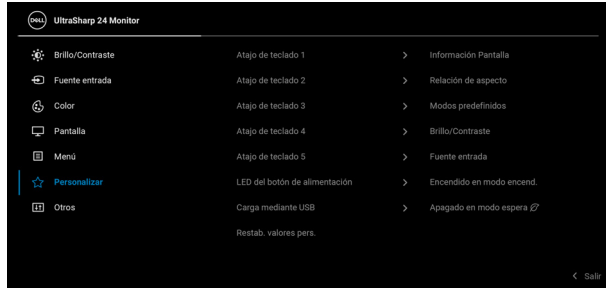

Para U2422HE:



Atajo de teclado 1

Atajo de teclado 2

Atajo de teclado 3

Atajo de teclado 4

Atajo de teclado 5

Le permite elegir una función de los **Modos predeterminados, Brillo/Contraste, Fuente entrada, Relación de aspecto, Rotación o Información Pantalla** y ajustarla como tecla de acceso directo.



LED del botón de alimentación	Le permite activar o desactivar el indicador LED de potencia para ahorrar energía.
Carga mediante USB (solo para U2422H/ U2422HX)	Le permite habilitar o deshabilitar la carga mediante los puertos descendentes USB Type-A y USB-C cuando el monitor esté en el modo en espera.
Carga mediante USB-C 90W (solo para U2422HE)	<p>Le permite habilitar o deshabilitar la función Carga mediante USB-C siempre activada cuando el monitor está en el modo apagado.</p> <p>Cuando esta función esté habilitada, el monitor le permitirá cargar su portátil o dispositivos móviles a través del cable USB-C aunque el monitor esté apagado.</p>
Carga de otro USB (solo para U2422HE)	<p>Le permite habilitar o deshabilitar la carga mediante los puertos descendentes USB Type-A y USB-C cuando el monitor esté en el modo en espera.</p> <p>Cuando esta función esté habilitada, el monitor le permitirá cargar sus dispositivos móviles a través del cable USB-A aunque el monitor esté apagado.</p> <p>NOTA: Esta opción solo está disponible cuando el cable USB-C (puerto ascendente) está desconectado. Si el cable USB-C está conectado, la opción Carga de otro USB depende del estado de encendido del host USB y no se puede acceder a la opción.</p>
Restab. valores pers.	Pulse el joystick para restablecer toda la configuración del menú Personalizar a los valores predeterminados de fábrica.





Otros

Seleccione esta opción para ajustar las configuraciones del menú OSD, como **DDC/CI**, **Condicionamiento LCD**, etc.



Información Pantalla

Pulse el joystick para visualizar la configuración actual del monitor.



DDC/CI

La función **DDC/CI** (Canal de datos de pantalla / Interfaz de comandos) permite ajustar los parámetros del monitor (brillo, balance de color, etc.) por medio de un software instalado en su equipo informático. Puede desactivar esta función seleccionando **Apagado**. Active esta función para conseguir la mejor experiencia para el usuario y un rendimiento óptimo de su monitor.



Condicionamiento LCD

Permite reducir los casos improbables de retención de imagen. Dependiendo del grado de retención de imagen, el programa podría necesitar un cierto tiempo para funcionar. Puede activar esta función seleccionando **Encendido**.



Firmware	Muestra la versión de firmware de su monitor.
Etiqueta de servicio	Muestra el identificador de servicio de su monitor. Se requiere esta secuencia cuando solicita asistencia telefónica, para comprobar el estado de la garantía, al actualizar los controladores en el sitio Web de Dell, etc.
Restablecer otros	Pulse el joystick para restablecer toda la configuración del menú Otros a los valores predeterminados de fábrica.
Restablecer	Restaure todos los valores predefinidos a los valores predeterminados de fábrica. Estos son también los valores de las pruebas ENERGY STAR®.

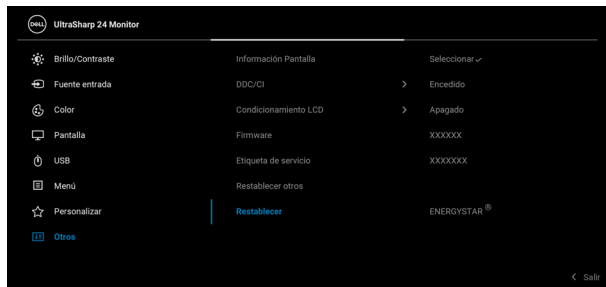

Mensajes OSD

Configuración inicial

Al seleccionar **Restablecer**, aparece el siguiente mensaje:

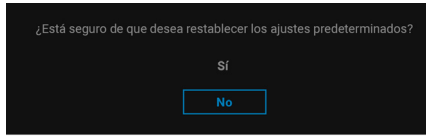

Al seleccionar **Sí**, aparecerá el siguiente mensaje.

Para U2422H/U2422HX:

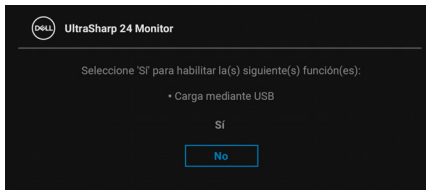

Para U2422HE:

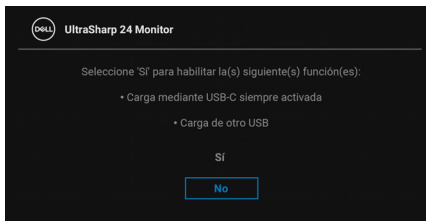

Mensajes de advertencia del menú OSD

Si el monitor no admite un modo de resolución concreto, aparecerá el mensaje siguiente:

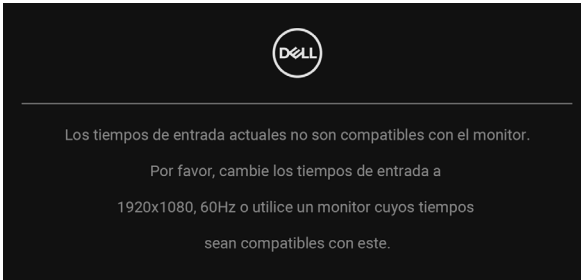

Significa que el monitor no puede sincronizarse con la señal que está recibiendo desde el PC. Consulte en [Especificaciones del monitor](#) los rangos de frecuencia horizontal y vertical compatibles con este monitor. El modo recomendado es 1920 x 1080.

 **NOTA: El mensaje puede diferir ligeramente según la señal de entrada conectada.**

Podrá ver el mensaje siguiente antes de desactivar la función **DDC/CI**:

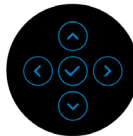
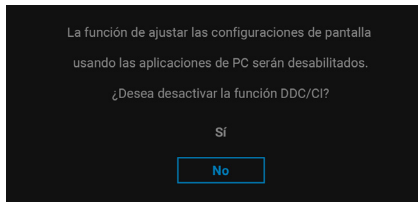

Cuando ajuste el nivel de **Brillo** por primera vez, aparecerá el siguiente mensaje:

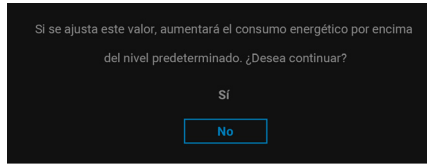

NOTA: Si se selecciona **Sí**, el mensaje no aparecerá la próxima vez que desee cambiar el ajuste de **Brillo**.

Al cambiar por primera vez la configuración predeterminada de las funciones de ahorro energético, como **Carga mediante USB-C 90W (solo para U2422HE)**, **Carga de otro USB (solo para U2422HE)** o **Carga mediante USB (solo para U2422H/U2422HX)**, aparecerá el siguiente mensaje:

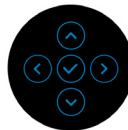
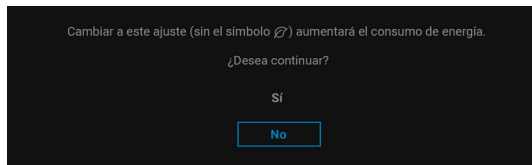

NOTA: Si selecciona **Sí** para cualquiera de las funciones mencionadas anteriormente, el mensaje no aparecerá la próxima vez que desee cambiar la configuración de estas funciones. Cuando realice un restablecimiento de fábrica, volverá a aparecer el mensaje.



Podrá ver el mensaje siguiente antes de activar la función **Bloquear**:

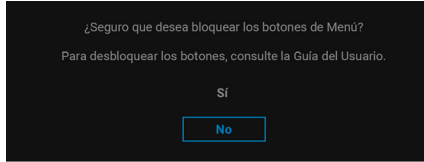

 **NOTA: El mensaje puede diferir ligeramente según la opción seleccionada.**

Si el monitor entra en el modo de espera, aparecerá el siguiente mensaje:

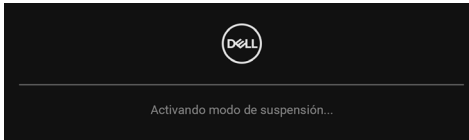

Active su equipo y el monitor para acceder al menú **OSD**.

 **NOTA: El mensaje puede diferir ligeramente según la señal de entrada conectada.**

Las funciones OSD solo en el modo de funcionamiento normal. Si pulsa cualquier botón que no sea el **botón de encendido** durante el modo de espera, aparecerá el siguiente mensaje, dependiendo de la entrada seleccionada:

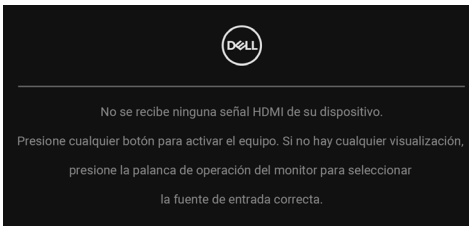

 **NOTA: El mensaje puede diferir ligeramente según la señal de entrada conectada.**



Active su equipo y el monitor para acceder al menú [OSD](#).

 **NOTA: El mensaje puede diferir ligeramente según la señal de entrada conectada.**

Si selecciona la entrada USB-C (solo para U2422HE), DisplayPort o HDMI y no conecta el cable correspondiente, se mostrará un cuadro de diálogo flotante como el siguiente.

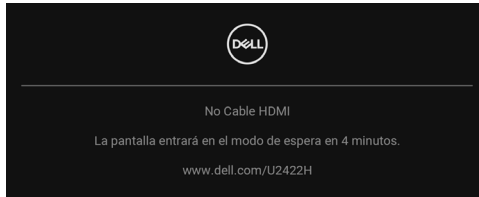

 **NOTA: El mensaje puede diferir ligeramente según la señal de entrada conectada.**

Para el modelo U2422HE, si el monitor tiene activada la entrada DP/HDMI y hay un cable USB-C conectado a un portátil que admite el modo alternativo con DP, al habilitar la opción [Selección aut. para USB-C \(solo para U2422HE\)](#), aparecerá el siguiente mensaje:



Consulte [Solución de problemas](#) para más información.



Configuración del switch KVM (solo para U2422HE)

El switch KVM integrado le permite controlar hasta 2 ordenadores desde un único conjunto de teclado y ratón conectado al monitor.

- a. Al conectar **HDMI + USB-C2** al ordenador 1 y **DP + USB-C1 ⚡ 90W** al ordenador 2:

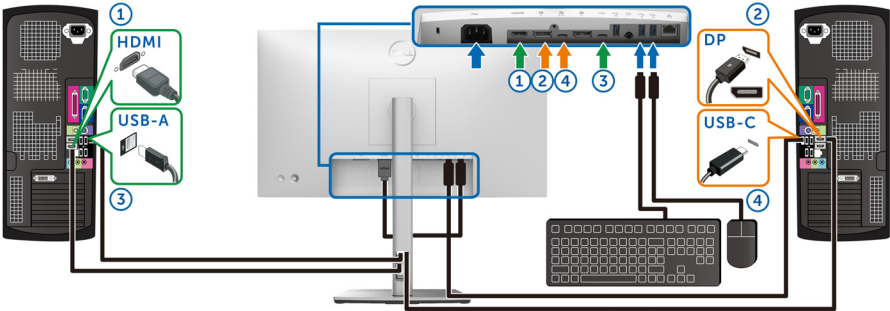

NOTA: La conexión USB Type-C actualmente solo admite la transferencia de datos.

Asegúrese de que la opción **USB** para **HDMI** esté asignada a **USB-C2** y la opción **DP** esté asignada a **USB-C1 ⚡ 90W**.

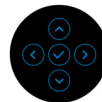
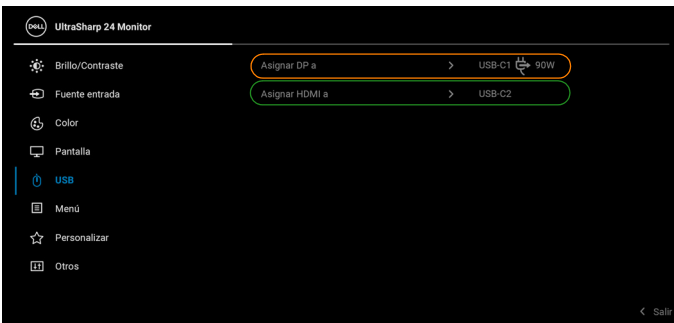

b. Al conectar **HDMI + USB-C2** al ordenador 1 y **USB-C 90W** al ordenador 2:

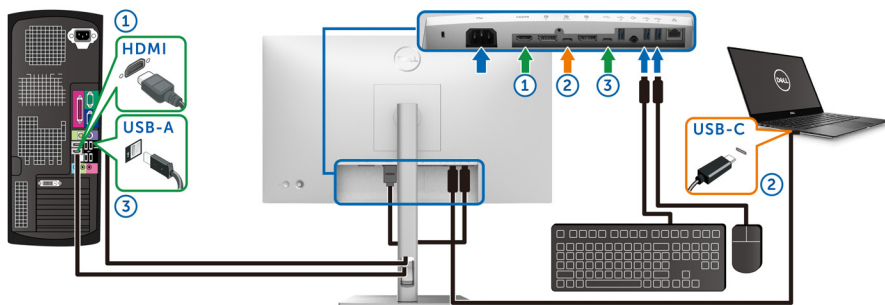

NOTA: La conexión USB-C admite actualmente la transferencia de vídeo y datos.

Asegúrese de que la opción **USB para HDMI** esté asignada a **USB-C2**.



NOTA: Dado que el puerto USB-C ascendente **DP 90W** admite el modo alternativo de DisplayPort, no es necesario ajustar USB para USB-C 90W.

NOTA: Cuando conecte fuentes de vídeo distintas de las indicadas anteriormente, siga el mismo método para corregir la configuración de USB para sincronizar los puertos.



Configuración del KVM automático (solo para U2422HE)

Puede seguir las siguientes instrucciones para configurar el KVM automático en su monitor:

1. Asegúrese de que la **Selección automática** esté ajustada en **Encendido** y que la **Selección aut. para USB-C**  **90W** esté ajustada en **Sí**.

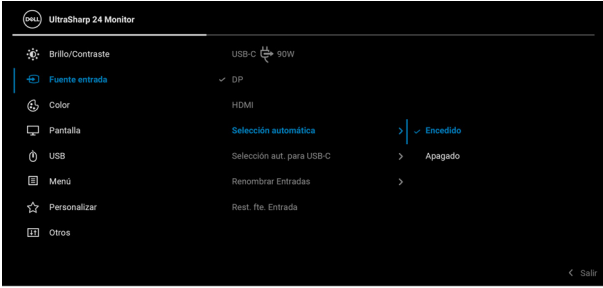

2. Asegúrese de que los puertos USB y las entradas de vídeo estén correctamente vinculados.

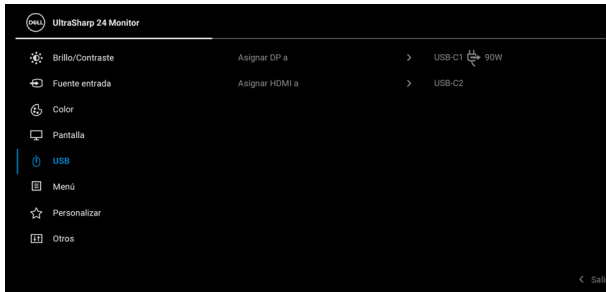

 **NOTA: Para la conexión USB-C 90W, no es necesario ningún ajuste adicional.**

Ajuste de la resolución máximo

Para configurar la resolución Máxima del monitor:

En Windows® 7, Windows® 8 y Windows® 8.1:

1. Sólo en Windows® 8 y Windows® 8.1, seleccione el mosaico Escritorio para cambiar a escritorio clásico.
2. Haga clic con el botón derecho del ratón sobre el escritorio y seleccione **Resolución de pantalla**.
3. Haga clic en la lista desplegable de la **Resolución de pantalla** y seleccione **1920 x 1080**.
4. Haga clic en **Aceptar**.

En Windows® 10:

1. Haga clic con el botón derecho del ratón en el escritorio, y después en **Configuración de pantalla**.
2. Haga clic en **Configuración de pantalla avanzada**.
3. Haga clic en la lista desplegable de la **Resolución** y seleccione **1920 x 1080**.
4. Haga clic en **Aplicar**.

Si no aparece 1920 x 1080 como una opción, puede que tenga que actualizar el controlador gráfico. Dependiendo de su equipo, realice alguno de los siguientes procedimientos:



Si dispone de un equipo de sobremesa o portátil Dell:

- Acceda a <http://www.dell.com/support>, introduzca su identificador de servicio y descargue el último controlador disponible para su tarjeta gráfica.

Si está utilizando un equipo de otra marca (portátil o de sobremesa):

- Acceda al sitio de soporte de su equipo y descargue los controladores gráficos más actualizados.
- Acceda al sitio web de su tarjeta gráfica y descargue los controladores gráficos más actualizados.

Sincroniz. multimonitor (MMS)

La Sincroniz. multimonitor permite conectar en cadena múltiples monitores a través de DisplayPort para sincronizar un grupo predefinido de ajustes de configuración de OSD en segundo plano.

Una opción de OSD **Sincroniz. multimonitor** del menú de Pantalla permite al usuario habilitar/deshabilitar la sincronización.

 **NOTA: MMS no admite el puerto HDMI.**



Cuando la opción MST del Monitor 1 se ajuste en **Encendido** por primera vez (por ejemplo, durante la conexión del Monitor 2), la opción MMS se ajustará en **Encendido**.

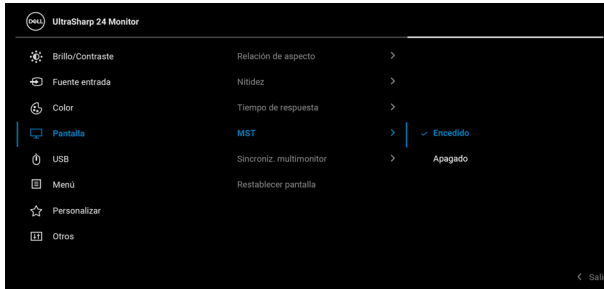

NOTA: Se sincronizarán las siguientes opciones de configuración de OSD: Brillo, Contraste, Modos predefinidos, Temp. del color, Color personal. (Ganancia de RGB), Hue (Película, Modo de Juegos), Saturación (Película, Modo de Juegos), Tiempo de respuesta y Nitidez.

Ajuste de la sincronización entre múltiples monitores (MMS)

Durante el encendido inicial o al conectar un nuevo monitor, la sincronización de la configuración del usuario solo se iniciará si la opción MMS está ajustada en **Encendido**. Todos los monitores deberían sincronizar la configuración del Monitor 1.



Tras la primera sincronización, las sincronizaciones posteriores están sujetas a cambios en el grupo predefinido de ajustes de configuración de OSD de cualquier nodo de la cadena. Cualquier nodo puede iniciar los cambios en sentido ascendente y descendente.

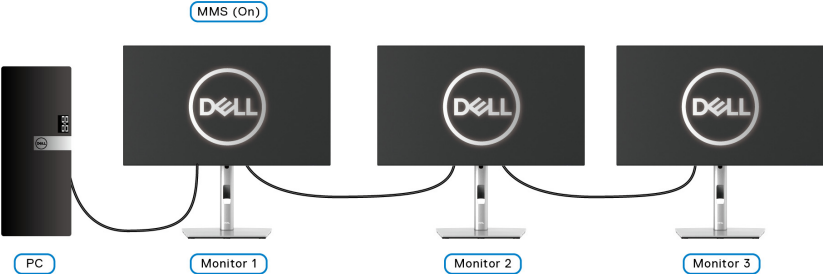

Solución de problemas

⚠ ADVERTENCIA: Antes de empezar con cualquiera de los procedimientos de esta sección, siga las [Instrucciones de seguridad](#).

Test automático

El monitor le proporciona una función de comprobación automática que verifica que el monitor funciona adecuadamente. Si el monitor y el PC están conectados correctamente pero la pantalla del monitor permanece oscura, ejecute la comprobación automática de la manera siguiente:

1. Apague el PC y el monitor.
2. Desconecte el cable del vídeo de la parte trasera del PC.
3. Encienda el monitor.

Aparecerá el cuadro de diálogo flotante en la pantalla (contra un fondo negro) si el monitor no detecta una señal de vídeo y está funcionando correctamente. Cuando se encuentre en el modo de comprobación automática, la luz LED permanece en blanco. Dependiendo también de la entrada seleccionada, uno de los diálogos que se muestra a continuación será examinado en la pantalla.

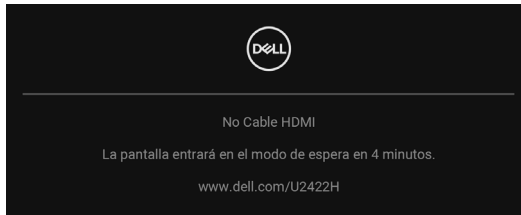

✍ NOTA: El mensaje puede diferir ligeramente según la señal de entrada conectada.

4. Este cuadro también aparece durante el funcionamiento normal del sistema si el cable del vídeo se desconecta o resulta dañado.
5. Apague el monitor y vuelva a conectar el cable del vídeo; encienda el PC y el monitor.

Si la pantalla de su monitor permanece vacía después de llevar a cabo el procedimiento anterior, compruebe el controlador de vídeo y el equipo, ya que el monitor funciona correctamente.



Menú Bloquear/Desbloquear y diagnóstico integrado

Bloquear el botón de encendido y los botones del joystick

Puede bloquear el botón de encendido y los botones del joystick para impedir el acceso al menú OSD y/o el apagado del monitor.

Para bloquear los botones:

1. Mueva el joystick hacia **arriba** o hacia **abajo** o hacia la **izquierda** o hacia la **derecha** y manténgalo durante 4 segundos aproximadamente hasta que aparezca el menú emergente.

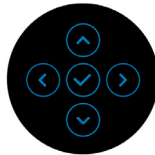
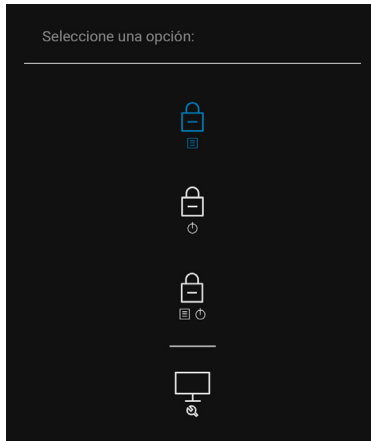

2. Seleccione una de las siguientes opciones:

- **Botones Menú:** Todas las funciones del joystick están bloqueadas y el usuario no puede acceder a ellas.
- **Botones de encendido:** Se bloquea solo el **botón de encendido** y el usuario no puede acceder a él.
- **Botones Menú + Encendido:** Se bloquea tanto el joystick como el **botón de encendido** y el usuario no puede acceder a ellos.

Para desbloquear los botones, mueva el joystick hacia **arriba** o hacia **abajo** o hacia la **izquierda** o hacia la **derecha** y manténgalo durante 4 segundos. Seleccione el icono **Desbloquear** para desbloquear los botones.



Diagnóstico integrado

Su monitor dispone de una herramienta de diagnóstico integrado que le ayudará a determinar si el problema que experimenta es un problema de su monitor, o del sistema informático y la tarjeta gráfica.

Para realizar el diagnóstico integrado:

1. Asegúrese de que la pantalla está limpia (que no existan partículas de polvo en la superficie de la pantalla).
2. Mueva el joystick hacia **arriba** o hacia **abajo** o hacia la **izquierda** o hacia la **derecha** y manténgalo durante 4 segundos aproximadamente hasta que aparezca el menú emergente.

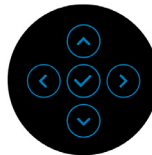
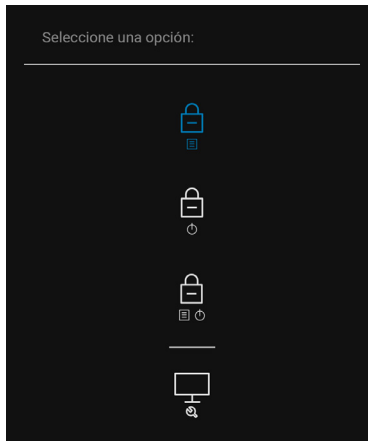

3. Mueva el joystick para resaltar el icono Diagnóstico y luego pulse el joystick y aparecerá una pantalla gris.

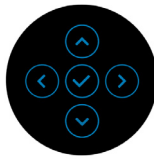
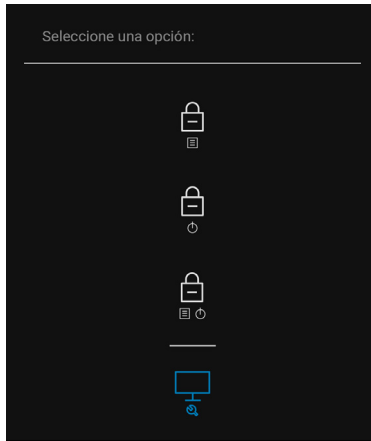

4. Inspeccione con cuidado si existen anomalías en la pantalla.
5. Mueva el joystick hacia **arriba**. El color de la pantalla cambiará a rojo.
6. Inspeccione si existen anomalías en la pantalla.
7. Repita los pasos 5 y 6 para verificar las pantallas verde, azul, negro, blanca y de texto.

La prueba habrá finalizado cuando aparezca la pantalla de texto. Para salir, vuelva a mover el joystick hacia **arriba**.



Carga mediante USB-C siempre activada (solo con U2422HE)

El monitor le permite cargar su portátil o sus dispositivos móviles a través del cable USB-C aunque el monitor esté apagado. Consulte [Carga mediante USB-C 90W \(solo para U2422HE\)](#) para más información.

Actualizar el firmware del monitor

Puede consultar su revisión de firmware actual en [Firmware](#). Si no está disponible, vaya al sitio de soporte de descarga de Dell para descargar el último programa de instalación de la aplicación (**Monitor Firmware Update Utility.exe**) y consulte la Guía del usuario con las instrucciones de actualización del firmware: www.dell.com/U2422H, www.dell.com/U2422HX o www.dell.com/U2422HE.

Problemas usuales

La tabla siguiente contiene información general sobre problemas usuales en este tipo de monitores y posibles soluciones:

Síntomas comunes	Qué experimenta	Soluciones posibles
No hay vídeo / LED de encendido apagada	No hay imagen	<ul style="list-style-type: none">• Asegúrese de que el cable de vídeo que conecta el monitor y el equipo se encuentra conectado correcta y firmemente.• Verifique que la toma de alimentación funciona correctamente utilizando cualquier otro equipo eléctrico.• Asegúrese de que el botón de alimentación está completamente presionado.• Asegúrese de que se selecciona la fuente de entrada correcta en el menú Fuente entrada.



No hay vídeo / LED encendido	No hay imagen o no tiene brillo	<ul style="list-style-type: none"> • Aumente los controles de brillo y contraste por medio del OSD. • Ejecute la función de comprobación automática. • Compruebe que el cable de vídeo no tenga clavijas rotas o dobladas. • Ejecute el diagnóstico integrado. • Asegúrese de que se selecciona la fuente de entrada correcta en el menú Fuente entrada.
Enfoque de baja calidad	La imagen está borrosa, difuminada o con sombras	<ul style="list-style-type: none"> • Elimine los cables prolongadores de vídeo. • Restaure el monitor a su configuración predeterminada. • Cambie la resolución del vídeo a una relación de aspecto correcta.
Imagen temblorosa o borrosa	Imagen ondulada o movimiento correcto	<ul style="list-style-type: none"> • Restaure el monitor a su configuración predeterminada. • Compruebe que no haya factores ambientales que puedan influir. • Cambie de lugar el monitor y compruébelo en otra habitación.
Píxeles desaparecidos	La pantalla LCD tiene puntos	<ul style="list-style-type: none"> • Apáguelo y enciéndalo. • Un píxel Apagado de forma permanente es un defecto natural de la tecnología LCD. • Para más información acerca de la calidad de píxel de los monitores Dell, consulte el sitio de soporte de Dell en la dirección: http://www.dell.com/pixelguidelines.



Píxeles bloqueados	La pantalla LCD tiene puntos brillantes	<ul style="list-style-type: none"> • Apáguelo y enciéndalo. • Un píxel apagado de forma permanente es un defecto natural de la tecnología LCD. • Para más información acerca de la calidad de píxel de los monitores Dell, consulte el sitio de soporte de Dell en la dirección: http://www.dell.com/pixelguidelines.
Problemas con el brillo	La imagen está demasiado oscura o demasiado brillante	<ul style="list-style-type: none"> • Restaure el monitor a su configuración predeterminada. • Ajuste los controles de brillo y contraste por medio del OSD.
Distorsión geométrica	La pantalla no está centrada correctamente	<ul style="list-style-type: none"> • Restaure el monitor a su configuración predeterminada.
Líneas horizontales / verticales	La pantalla tiene una o más líneas	<ul style="list-style-type: none"> • Restaure el monitor a su configuración predeterminada. • Realice la función de comprobación automática y verifique si estas líneas también están en el modo de comprobación automática. • Compruebe que el cable de vídeo no tenga clavijas rotas o dobladas. • Ejecute el diagnóstico integrado.



Problemas de sincronización	La pantalla está movida o aparece rasgada	<ul style="list-style-type: none"> • Restaure el monitor a su configuración predeterminada. • Ejecute la función de comprobación automática para determinar si también aparece en el modo de comprobación automática. • Compruebe que el cable de vídeo no tenga clavijas rotas o dobladas. • Reinicie el equipo en modo seguro.
Cuestiones relativas a la seguridad	Señales visibles de humo o centellas	<ul style="list-style-type: none"> • No realice ninguno de los pasos incluidos en la resolución de problemas. • Póngase en contacto con Dell inmediatamente.
Problemas intermitentes	El monitor se enciende y se apaga	<ul style="list-style-type: none"> • Asegúrese de que el cable de vídeo que conecta el monitor y el equipo se encuentra conectado correcta y firmemente. • Restaure el monitor a su configuración predeterminada. • Ejecute la función de comprobación automática para determinar si este problema intermitente también ocurre en el modo de comprobación automática.
Faltan colores	Faltan colores en la imagen	<ul style="list-style-type: none"> • Ejecute la función de comprobación automática. • Asegúrese de que el cable de vídeo que conecta el monitor y el equipo se encuentra conectado correcta y firmemente. • Compruebe que el cable de vídeo no tenga clavijas rotas o dobladas.





Color equivocado	El color de la imagen no es correcto	<ul style="list-style-type: none"> Pruebe con distintos Modos predefinidos en el menú OSD de configuración de Color. Ajuste el valor R/G/B en Color personal. en el menú OSD de configuración de Color. Cambie el Formato color entrada a RGB o YCbCr/YPbPr en el menú OSD de configuración de Color. Ejecute el diagnóstico integrado.
Retención de una imagen estática que ha permanecido mucho tiempo en el monitor	Aparecen sombras de una imagen estática en la pantalla	<ul style="list-style-type: none"> Ajuste la pantalla para que se apague tras varios minutos de espera. Esto se puede ajustar en las Opciones de energía de Windows o en la función de ahorro de energía de Mac. También puede utilizar un salvapantallas dinámico.

Problemas específicos del producto



Síntomas comunes	Qué experimenta	Soluciones posibles
La imagen de la pantalla es demasiado pequeña	La imagen está centrada en la pantalla pero no llena todo el área de visionado	<ul style="list-style-type: none"> Compruebe la opción Relación de aspecto en el menú OSD Pantalla. Restablezca el monitor a su configuración predeterminada.
No se puede ajustar el monitor mediante los botones del panel frontal	La OSD no aparece en la pantalla	<ul style="list-style-type: none"> Apague el monitor, desconecte el cable de alimentación y vuelva a encender el monitor. Compruebe si el menú OSD está bloqueado. Si lo está, presione sin soltar el botón de Menú/función junto al botón de encendido durante 4 segundos para desbloquearlo (para más información, consulte Bloquear).



No se recibe ninguna señal de entrada al pulsar los controles de usuario	No hay imagen, la luz de LED está blanca	<ul style="list-style-type: none"> • Compruebe la fuente de señal. Asegúrese de que el equipo no esté en modo de espera moviendo el ratón o pulsando cualquier tecla del teclado. • Compruebe que el cable de señal esté conectado correctamente. Vuelva a conectar el cable si es necesario. • Restaure el equipo o el reproductor de vídeo.
La imagen no ocupa toda la pantalla	La imagen no ocupa toda la altura o anchura de la pantalla	<ul style="list-style-type: none"> • Debido a los distintos formatos de vídeo (relación de aspecto) de los DVD, el monitor podría presentar la imagen a pantalla completa. • Ejecute el diagnóstico integrado.
No se emite vídeo en el puerto HDMI  / DisplayPort 	Al conectar un dispositivo de acoplamiento/dongle al puerto, no se emite vídeo al conectar/desconectar el cable Thunderbolt del portátil	<ul style="list-style-type: none"> • Desconecte el cable HDMI/DisplayPort del dongle/dispositivo de acoplamiento y luego conecte el cable Thunderbolt al portátil. Conecte el cable HDMI/DisplayPort 7 segundos después.
No hay señal de vídeo en el puerto USB-C  (solo con U2422HE)	Al conectar un dispositivo de acoplamiento/dongle al puerto, no se emite vídeo al conectar/desconectar el cable Thunderbolt del portátil	<ul style="list-style-type: none"> • Desconecte el cable USB-C del dongle/dispositivo de acoplamiento y luego conecte el cable Thunderbolt al portátil. Conecte el USB-C cable 7 segundos después.



Problemas específicos de Bus Serie Universal (USB)

Síntomas comunes	Qué experimenta	Soluciones posibles
La interfaz USB no funciona	Los periféricos USB no funcionan	<ul style="list-style-type: none">• Compruebe que el monitor esté encendido.• Vuelva a conectar el cable ascendente a su PC.• Vuelva a conectar los periféricos USB (conector descendente).• Apague y vuelva a encender el monitor de nuevo.• Reinicie el equipo.• Algunos dispositivos USB, como discos duros portátiles externos, requieren una corriente eléctrica más alta; conecte el dispositivo directamente al sistema informático.
El puerto USB-C  no suministra alimentación (solo U2422HE)	Los periféricos USB no se pueden cargar	<ul style="list-style-type: none">• Compruebe que el dispositivo conectado es compatible con la especificación USB-C. El puerto USB-C  admite USB 3.2 Gen2 y una salida de 90 W.• Compruebe que utiliza el cable USB-C que se entrega con su monitor.
La interfaz USB 10 Gbps (USB 3.2 Gen2) con supervelocidad es lenta	Los periféricos USB 10 Gbps (USB 3.2 Gen2) con supervelocidad que funcionan con lentitud o no funcionan para nada	<ul style="list-style-type: none">• Compruebe que su ordenador es compatible con USB 10 Gbps (USB 3.2 Gen2) con supervelocidad.• Algunos equipos tienen puertos USB 3.2, USB 2.0 y USB 1.1. Asegúrese de utilizar el puerto USB correcto.• Vuelva a conectar el cable ascendente a su PC.• Vuelva a conectar los periféricos USB (conector descendente).• Reinicie el equipo.



Los periféricos USB inalámbricos dejan de funcionar cuando se conecta un dispositivo USB 3.2

Los periféricos USB inalámbricos responden con lentitud o funcionan solo cuando disminuye la distancia que los separa del receptor

- Aumente la distancia entre los periféricos USB 3.2 y el receptor USB inalámbrico.
 - Coloque el receptor USB inalámbrico lo más cerca posible de los periféricos USB inalámbricos.
 - Utilice un cable alargador de USB para colocar el receptor USB inalámbrico lo más distante posible del puerto USB 3.2.
-



Apéndice

ADVERTENCIA: Instrucciones de seguridad

 **ADVERTENCIA: Uso de controles, ajustes o procedimientos distintos de los especificados en esta documentación podría resultar en exposición a zona de descarga, peligro eléctrico y/o riesgos mecánicos.**

Para más información sobre instrucciones de seguridad, consulte Información sobre seguridad, medio ambiente y normativas (SERI).

Declaración FCC (sólo para EE.UU.)

Si desea más información sobre la Nota FCC y el resto de información reglamentaria, consulte la página web de normativas en www.dell.com/regulatory_compliance.

Contacte con Dell

Los clientes en Estados Unidos pueden llamar al 800-WWW-DELL (800-999-3355).

 **NOTA: Si no tiene una conexión a Internet activa, puede encontrar información de contacto en su factura de compra, nota de entrega, recibo o catálogo de productos Dell.**

Dell proporciona varias opciones de soporte y de servicio en línea o por teléfono. La disponibilidad varía dependiendo del país y el producto, y puede que algunos servicios no estén disponibles en su zona.

- Asistencia técnica en línea — www.dell.com/support/monitors
- Contactar con Dell — www.dell.com/contactdell

Base de datos de producto de la UE para la etiqueta de energía y hoja de información del producto

U2422H: <https://eprel.ec.europa.eu/qr/414164>

U2422H WOST: <https://eprel.ec.europa.eu/qr/419925>

U2422HE: <https://eprel.ec.europa.eu/qr/414161>

