



Monitor Dell UltraSharp 24 – U2422H/U2422HX/U2422HE

Uživatelská příručka

Model: U2422H/U2422HX/U2422HE
Regulační model: U2422Hb/U2422HEb



-  **POZNÁMKA: POZNÁMKA** poukazuje na důležitou informaci, která vám pomůže lépe používat váš počítač.
-  **VÝSTRAHA: VÝSTRAHA** poukazuje na riziko potenciálního poškození hardwaru nebo ztráty dat v případě nedodržení pokynů.
-  **VAROVÁNÍ: VAROVÁNÍ** poukazuje na riziko potenciálního poškození majetku nebo zranění či smrti osoby.

Copyright © 2021 Dell Inc. nebo její přidružené společnosti. Všechna práva vyhrazena. Dell, EMC a další ochranné známky jsou ochranné známky společnosti Dell Inc. nebo jejích přidružených společností. Ostatní ochranné známky mohou být ochranné známky příslušných vlastníků.

2021 - 07

Rev. A02

Obsah

Informace o monitoru	6
Obsah balení	6
Přednosti monitoru	8
Popis částí a ovládacích prvků	10
Pohled zepředu	10
Pohled zezadu	11
Pohled zespu	12
Specifikace monitoru	17
Specifikace rozlišení monitoru	19
Podporované video režimy	19
Přednastavené režimy zobrazení	19
Režimy MST (Multi-Stream Transport)	20
Elektrické specifikace monitoru	20
Fyzické parametry monitoru	22
Parametry monitoru v souvislosti s životním prostředím	23
Přiřazení pinů	24
Plug and Play kompatibilita	26
Rozhraní USB (Universal Serial Bus)	26
Downstream konektor USB 3.2	27
Konektor USB-C	27
USB porty	28
Konektor RJ45 (pouze u U2422HE)	29
Kvalita LCD monitoru a vadné pixely	31
Pokyny k údržbě	31
Čištění monitoru	31
Nastavení monitoru	32
Upevnění podstavce	32



Uspořádání kabelů	35
Připojení monitoru	35
Připojení kabelu DisplayPort (DisplayPort na DisplayPort)	36
Připojení kabelu HDMI	37
Připojení kabelu USB-C (pouze u modelu U2422HE)	37
Připojení k monitoru pro funkci DP MST (Multi-Stream Transport)	38
Připojení k monitoru pro funkci USB-C MST (Multi-Stream Transport) (pouze u modelu U2422HE)	38
Připojení monitoru pro kabel RJ45 (volitelné, pouze u modelu U2422HE)	39
Připojení kabelu USB-C na USB-A	39
Dell Power Button Sync (DPBS, synchronizace tlačítek napájení Dell) (pouze u modelu U2422HE)	40
První připojení monitoru s funkcí DPBS	43
Používání funkce DPBS	44
Připojení k monitoru pro funkci USB-C MST (Multi-Stream Transport)	46
Připojení monitoru přes USB-C	47
Naklonění, natočení a nastavení výšky monitoru	49
Naklonění, natočení	49
Nastavení výšky	50
Otočení monitoru	50
Otočit ve směru hodinových ručiček	51
Otočit proti směru hodinových ručiček	51
Nastavení otočení zobrazení u vašeho systému	52
Demontáž podstavce	52
Montáž na stěnu pomocí držáku VESA (volitelné)	53
Ovládání monitoru	55
Zapnutí monitoru	55
Používání pákového ovladače	55
Funkce pákového ovladače	56





Používání hlavní nabídky	56
Používání spouštěče nabídek	56
Podrobnosti o spouštěči nabídek	57
Podrobnosti o nabídce OSD	58
OSD zprávy	74
Počáteční nastavení	74
Varovné OSD zprávy	75
Nastavení přepínače KVM (pouze u modelu U2422HE) . .	79
Nastavení automatického KVM (pouze u modelu U2422HE)	81
Nastavení maximálního rozlišení	82
Synchronizace více monitorů (MMS)	83
Nastavení Synchronizace více monitorů (MMS)	84
Odstraňování problémů	86
Autotest	86
Zamknutí/odemknutí nabídky a integrovaná diagnostika	87
Zamknutí tlačítka napájení a pákového ovladače	87
Integrovaná diagnostika	88
Nepřetržitě nabíjení přes USB-C (pouze u modelu U2422HE)	90
Aktualizace firmwaru monitoru	90
Obecné problémy	90
Specifické problémy výrobku	93
Specifické problémy USB (Universal Serial Bus)	95
Dodatek	97
Oznámení FCC (pouze USA) a další informace o předpisech	97
Kontakt na společnost Dell	97
Databáze produktů EU pro energetický štítek a informační list produktu	97





Informace o monitoru

Váš monitor je dodáván s příslušenstvím uvedeným níže v tabulce. Pokud nějaký komponent chybí, obraťte se na technickou podporu Dell. Pro další informace viz [Kontakt na společnost Dell](#).

-  **POZNÁMKA: Některé položky mohou představovat volitelné příslušenství a nemusí být k vašemu monitoru dodávány. Některé funkce nemusí být v určitých zemích k dispozici.**
-  **POZNÁMKA: Pokud připojujete podstavec, který jste zakoupili z jiného zdroje, postupujte podle pokynů, které s daným podstavcem byly dodány.**

Obsah balení

	Zobrazovací zařízení
	Podstavec
	Základna podstavce













	<p>Napájecí kabel (liší se podle země)</p>
	<p>Kabel DP1.4 (DP na DP) (pouze u modelů U2422H/ U2422HE) Délka kabelu: 1,80 m</p>
	<p>Kabel USB-A na USB-C Gen2 Délka kabelu: 1,00 m</p>
	<p>Kabel HDMI 2.0 (pouze u modelu U2422HX) Délka kabelu: 1,80 m</p>
	<p>Kabel USB-C na USB-C Gen2 (pouze u modelu U2422HE) Délka kabelu: 1,00 m</p>
	<ul style="list-style-type: none"> • Stručný průvodce • Tovární kalibrační sestava • Informace o bezpečnosti, životním prostředí a předpisech



Přednosti monitoru

Monitor **Dell U2422H/U2422HX/U2422HE** má aktivní matici, technologii TFT (Thin-Film Transistor), Liquid Crystal Display (LCD) a LED podsvícení. Mezi přednosti monitoru patří:

- Zobrazovací plocha o velikosti 60,47 cm (23,80 palců) (měřeno úhlopříčně). Rozlišení 1920 x 1080 (16:9) a podpora zobrazení na celou obrazovku pro nižší rozlišení.
- Široký pozorovací úhel umožňuje pohodlné sledování vsedě i ve stoje.
- Barevný gamut 100% sRGB a Rec. 709 100% s průměrnou hodnorou Delta E < 2; také podporuje DCI-P3 85%.
- Digitální připojení přes DisplayPort, HDMI a USB-C (s alternativním režimem DP) (pouze u modelu U2422HE).
- Jeden USB-C port pro napájení (PD 90 W) kompatibilního notebooku při přijímání obrazového a datového signálu (pouze u modelu U2422HE).
- Možnost naklonění, natočení, nastavení výšky a otočení.
- Ultratenký rámeček minimalizuje mezeru mezi obrazovkami při použití více monitorů a umožňuje snadnější nastavení a elegantní sledování.
- Odnímatelný podstavec a montážní otvory VESA™ (Video Electronics Standards Association) 100 mm pro flexibilní upevnění.
- Modely U2422H/U2422HX jsou vybaveny 1 upstream portem USB-C  (pouze data, USB 3.2 Gen2, 10 Gb/s), 2 superrychlými downstream porty USB 10 Gb/s (USB 3.2 Gen2) typu A , 1 superrychlým downstream portem USB 10 Gb/s (USB 3.2 Gen2) typu A pro nabíjení  a 1 superrychlým downstream portem USB 10 Gb/s (USB 3.2 Gen2) typu C .
- Model U2422HE je vybaven 1 upstream portem USB-C  (video i data, DP1.4 s alternativním režimem, PD až 90 W), 1 upstream portem USB-C  (pouze data, USB 3.2 Gen2, 10 Gb/s), 3 superrychlými downstream porty USB 10 Gb/s (USB 3.2 Gen2) typu A , 1 superrychlým downstream portem USB 10 Gb/s (USB 3.2 Gen2) typu A pro nabíjení  a 1 superrychlým downstream portem USB 10 Gb/s (USB 3.2 Gen2) typu C .
- Porty USB-C  a RJ45  umožňují připojení k síti pomocí jednoho kabelu (pouze u modelu U2422HE).
- Plug and play kompatibilita v případě podpory vašim systémem.



- OSD (On-Screen Display) zobrazení pro snadné nastavení a optimalizaci obrazovky.
- Tlačítko napájení a OSD se zamknou.
- Otvor pro bezpečnostní zámek.
- Zámek podstavce.
- ≤ Příkon 0,3 W v pohotovostním režimu.
- Optimalizujte oční komfort pomocí obrazovky bez blikání.

⚠ VAROVÁNÍ: Možné dlouhodobé účinky emisí modrého světla z monitoru mohou poškodit zrak a způsobit vyčerpání, digitální únavu očí apod. Funkce ComfortView Plus má za cíl snížit množství modrého světla vysílaného z monitoru pro optimalizaci očního komfortu. Monitor využívá panel s nízkým množstvím modrého světla a v továrním/ výchozím nastavení je v souladu s TÜV Rheinland (Brightness (Jas): 75%, Contrast (Kontrast): 75%, teplota barev: 6500K, Preset mode (Přednastavené režimy): Standard (Standardní))



Popis částí a ovládacích prvků

Pohled zepředu



Pohled zepředu – s podstavcem

Číslo	Popis	Použití
1	Indikátor LED napájení	Svítilící bílé světlo znamená, že monitor je zapnutý a funguje normálně. Blikající bílé světlo znamená, že monitor je v pohotovostním režimu.



Pohled zezadu



Pohled zezadu - s podstavcem





Číslo	Popis	Použití
1	Montážní otvory VESA (100 mm x 100 mm – za upevněným krytem VESA)	Montáž monitoru na stěnu pomocí sady pro montáž na stěnu kompatibilní s VESA (100 mm x 100 mm).
2	Regulační štítek	Uvádí regulační schválení.
3	Tlačítko pro uvolnění podstavce	Uvolní podstavec z monitoru.
4	Čárový kód, výrobní číslo a servisní štítek	Obsahuje podrobnosti o monitoru informace o podpoře. Údaje z tohoto štítku použijte v případě kontaktování společnosti Dell ohledně technické podpory.
5	Tlačítko zapínání/vypínání	Zapnutí nebo vypnutí monitoru.
6	Pákový ovladač	Používá se k ovládání nabídky OSD. (Pro další informace viz Ovládání monitoru)
7	Otvor pro uspořádání kabelů	Kabely můžete uspořádat tak, že je protáhnete otvorem.

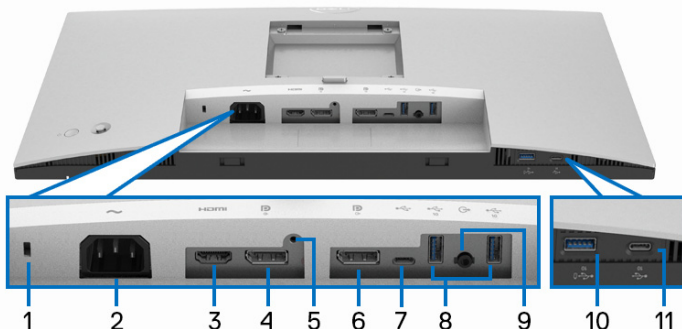











Pohled zespodu U2422H/U2422HX



Pohled zespodu - bez podstavce

Číslo	Popis	Použití
1	Otvor pro bezpečnostní zámek	Zabezpečuje monitor pomocí bezpečnostního zámku (bezpečnostní zámek není zahrnut).
2	Konektor pro napájení ~	Připojte napájecí kabel (dodaný s monitorem).
3	Port HDMI 	Připojte počítač pomocí kabelu HDMI (dodaný s U2422H).
4	DisplayPort 	Připojte počítač pomocí kabelu DisplayPort.
5	Funkce uzamknutí podstavce	Pro zajištění podstavce k monitoru pomocí šroubu M3 x 6 mm (šroub není dodáván).
6	DisplayPort  (výstup) 	Výstup DisplayPort pro monitor s podporou MST (víceproudový přenos). Pokud chcete povolit MST, viz Připojení k monitoru pro funkci DP MST (Multi-Stream Transport) . POZNÁMKA: Pokud chcete používat výstupní konektor DisplayPort  , sejměte pryžovou zátku.



<p>7</p>	<p>Upstream port USB-C  (pouze data)</p>	<p>Pomocí kabelu USB-A na USB-C, který je součástí balení, propojte monitor s počítačem. Tento port  podporuje datový přenos USB o rychlosti 10 Gb/s (USB 3.2 Gen2). Jakmile bude tento kabel připojen, můžete používat USB konektory  na monitoru.</p> <p>POZNÁMKA: USB-C není podporován ve verzích Windows starších než Windows 10.</p>
<p>8</p>	<p>Superrychlý downstream port USB 10 Gb/s (USB 3.2 Gen2) typ A (2) </p>	<p>Připojte zařízení USB.**</p> <p>POZNÁMKA: Pokud chcete tento port používat, musíte zapojit kabel USB-A na USB-C (dodaný s monitorem) do upstream portu USB  (pouze na data) na monitoru a do počítače.</p>
<p>9</p>	<p>Port pro zvukový výstup </p>	<p>Připojení externích reproduktorů.*</p>
<p>10</p>	<p>Superrychlý downstream port USB 10 Gb/s (USB 3.2 Gen2) typu A s nabíjením </p>	<p>Připojte zařízení USB** nebo zařízení nabijte.</p> <p>POZNÁMKA: Pokud chcete tento port používat, musíte zapojit kabel USB-A na USB-C (dodaný s monitorem) do upstream portu USB  (pouze na data) na monitoru a do počítače.</p>
<p>11</p>	<p>Downstream port USB-C  (10 Gb/s, 15 W)</p>	<p>Připojte zařízení USB.**</p> <p>POZNÁMKA: Pokud chcete tento port používat, musíte zapojit kabel USB-A na USB-C (dodaný s monitorem) do upstream portu USB  (pouze na data) na monitoru a do počítače.</p>

*Použití sluchátek není podporováno v případě konektoru pro zvukový výstup.

**Aby nedocházelo k rušení signálu, když se bezdrátové zařízení USB zapojí do downstream portu USB, NEDOPORUČUJE SE připojovat jakékoli jiné zařízení USB k připojeným portům.





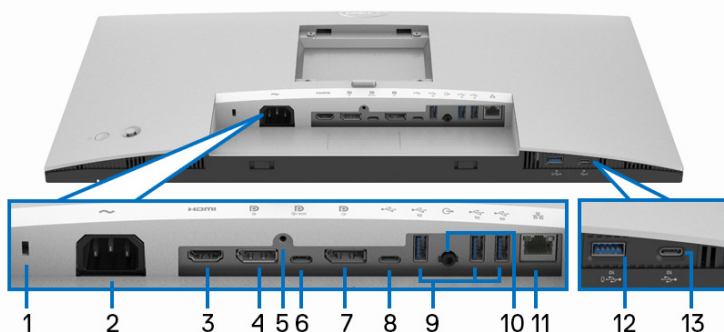









U2422HE









Pohled zespodu - bez podstavce

Číslo	Popis	Použití
1	Otvor pro bezpečnostní zámek	Zabezpečuje monitor pomocí bezpečnostního zámku (bezpečnostní zámek není zahrnut).
2	Konektor pro napájení ~	Připojte napájecí kabel (dodaný s monitorem).
3	Port HDMI HDMI	Připojte počítač pomocí kabelu HDMI.
4	DisplayPort DP	Připojte počítač pomocí kabelu DisplayPort.
5	Funkce uzamknutí podstavce	Pro zajištění podstavce k monitoru pomocí šroubu M3 x 6 mm (šroub není dodáván).
6	Upstream port USB-C DP Q-PD (video + data)	Zapojte kabel USB-C na USB-C dodaný s monitorem do počítače nebo do mobilního zařízení. Tento port podporuje USB Power Delivery, přenos dat a video signál DisplayPort. Superrychlý port USB 10 Gb/s (USB 3.2 Gen2) typu C DP Q-PD nabízí nejrychlejší přenosovou rychlost a alternativní režim s DP 1.4 podporuje maximální rozlišení 1920 x 1080 při 60 Hz, PD 20 V/4,5 A, 15 V/3 A, 9 V/3 A, 5 V/3 A. POZNÁMKA: USB-C není podporován ve verzích Windows starších než Windows 10.



<p>7</p>	<p>DisplayPort  (výstup)</p> 	<p>Výstup DisplayPort pro monitor s podporou MST (víceproudový přenos). Pokud chcete povolit MST, viz Připojení k monitoru pro funkci DP MST (Multi-Stream Transport).</p> <p>POZNÁMKA: Pokud chcete používat výstupní konektor DisplayPort , sejměte pryžovou zátku.</p>
<p>8</p>	<p>Upstream port USB-C  (pouze data)</p> 	<p>Pomocí kabelu USB-A na USB-C, který je součástí balení, připojte monitor s počítačem. Tento port  podporuje datový přenos USB o rychlosti 10 Gb/s (USB 3.2 Gen2). Jakmile bude tento kabel připojen, můžete používat USB konektory  na monitoru.</p> <p>POZNÁMKA: USB-C není podporován ve verzích Windows starších než Windows 10.</p> <p>POZNÁMKA: Pokud chcete používat upstream port USB-C  (pouze data), sejměte pryžovou zátku.</p>
<p>9</p>	<p>Superrychlý downstream port USB 10 Gb/s (USB 3.2 Gen2) typu A (3) </p>	<p>Připojte zařízení USB.**</p> <p>POZNÁMKA: Pro použití tohoto portu je potřeba připojit kabel USB-C na USB-C (dodaný s vaším monitorem) k upstream portu USB-C  (video + data) (#6) nebo připojit kabel USB-A na USB-C (dodaný s vaším monitorem) k upstream portu USB-C  (pouze data) (#8) na monitoru a zapojit jej do počítače.</p>
<p>10</p>	<p>Port pro zvukový výstup </p>	<p>Připojení externích reproduktorů.*</p>
<p>11</p>	<p>Port RJ45 </p>	<p>Připojení k internetu. Přístup k internetu přes RJ45 získáte teprve po propojení počítače a monitoru USB kabelem (USB-A na USB-C či USB-C na USB-C).</p>



<p>12</p>	<p>Superrychlý downstream port USB 10 Gb/s (USB 3.2 Gen2) typu A s nabíjením </p>	<p>Připojte zařízení USB** nebo zařízení nabijte. POZNÁMKA: Pro použití tohoto portu je potřeba připojit kabel USB-C na USB-C (dodaný s vaším monitorem) k upstream portu USB-C  (video + data) (#6) nebo připojit kabel USB-A na USB-C (dodaný s vaším monitorem) k upstream portu USB-C  (pouze data) (#8) na monitoru a zapojit jej do počítače.</p>
<p>13</p>	<p>Downstream port USB-C  (10 Gb/s, 15 W)</p>	<p>Připojte zařízení USB.** POZNÁMKA: Pro použití tohoto portu je potřeba připojit kabel USB-C na USB-C (dodaný s vaším monitorem) k upstream portu USB-C  (video + data) (#6) nebo připojit kabel USB-A na USB-C (dodaný s vaším monitorem) k upstream portu USB-C  (pouze data) (#8) na monitoru a zapojit jej do počítače.</p>

*Použití sluchátek není podporováno v případě konektoru pro zvukový výstup.

**Aby nedocházelo k rušení signálu, když se bezdrátové zařízení USB zapojí do downstream portu USB, NEDOPORUČUJE SE připojovat jakékoli jiné zařízení USB k připojeným portům.



Specifikace monitoru

Model	U2422H/U2422HX/U2422HE
Typ obrazovky	Aktivní matice – TFT LCD
Technologie panelu	Technologie IPS (In Plane Switching)
Poměr stran	16:9
Zobrazovací plocha	
Úhlopříčka	604,70 mm (23,80 palců)
Šířka (aktivní oblast)	527,04 mm (20,75 palců)
Výška (aktivní oblast)	296,46 mm (11,67 palců)
Celková plocha	156246,28 mm ² (242,15 palců ²)
Rozteč pixelů	0,2745 mm x 0,2745 mm
Počet pixelů na palec (PPI)	92,53
Pozorovací úhel	Typ. 178° (vertikálně) Typ. 178° (horizontálně)
Výstupní jas	250 cd/m ² (typický)
Kontrastní poměr	1000:1 (typ.)
Povrch	Vrstva s ochranou proti odleskům s tvrdostí 3H
Podsvícení	Bílý Edge-light LED systém
Doba odezvy	8 ms (normální) 5 ms (rychlá)
Barevná hloubka	16,7 milionů barev
Barevný rozsah	sRGB 100%, Rec. 709 100%, DCI-P3 85%
Přesnost kalibrace	sRGB a Rec. 709: Delta E < 2 (průměr)



Možnosti připojení	<ul style="list-style-type: none"> • 1 x DisplayPort  verze 1.4 (HDCP 1.4)* • 1 x HDMI port  verze 1.4 (HDCP 1.4) • 1 x DisplayPort  (výstup) s MST (HDCP 1.4) • 1 x upstream port USB-C  (video + data) (alternativní režim s DisplayPort 1.4, Power Delivery PD až 90 W) (pouze u modelu U2422HE)** • 1 x upstream port USB-C  (pouze data, 10 Gb/s USB 3.2 Gen2) • 1 x downstream port USB-C s podporou nabíjení  při 15 W (max.) • 1 x superrychlé rozhraní USB 10 Gb/s (USB 3.2 Gen2) s podporou nabíjení BC1.2  při 2 A (max.) • 2 x superrychlý downstream port USB 10 Gb/s (USB 3.2 Gen2)  (pouze u modelů U2422H/U2422HX) • 3 x superrychlý downstream port USB 10 Gb/s (USB 3.2 Gen2)  (pouze u modelu U2422HE) • 1 x port pro výstup zvuku  • 1 x port RJ45  (pouze u modelu U2422HE)
Šířka rámečku (od hrany monitoru k aktivní oblasti)	5,30 mm (Nahoře) 5,30 mm (Vlevo/Vpravo) 8,95 mm (Dole)
Upravitelnost	
Výškově nastavitelný stojan	150 mm
Náklon	-5° až 21°
Natočení	-45° až 45°
Otočení	-90° až 90°
Kompatibilita s aplikací Dell Display Manager	Snadné uspořádání a další klíčové funkce
Zabezpečení	Otvor pro bezpečnostní zámek (kabelový zámek se prodává samostatně)

*Podporován je zvuk DisplayPort 1.4/MST/DP.

**Podporován je zvuk HBR3/DisplayPort 1.4/MST/DP.



Specifikace rozlišení monitoru

Model	U2422H/U2422HX/U2422HE
Rozsah horizontálního snímání	30 kHz až 83 kHz (automatický)
Rozsah vertikálního snímání	56 Hz až 76 Hz (automatický)
Maximální přednastavené rozlišení	1920 x 1080 při 60 Hz

Podporované video režimy

Model	U2422H/U2422HX
Možnosti zobrazení videa (HDMI a DisplayPort)	480i*, 480p, 576i*, 576p, 720p, 1080i*, 1080p

Model	U2422HE
Možnosti zobrazení videa (HDMI a DisplayPort a alternativní režim USB-C)	480i*, 480p, 576i*, 576p, 720p, 1080i*, 1080p

*Podporováno jen u HDMI vstupu.

Přednastavené režimy zobrazení

Režim zobrazení	Horizontální frekvence (kHz)	Vertikální frekvence (Hz)	Frekvence pixelů (MHz)	Polarita synchronizace (H/V)
VESA, 640 x 480	31,5	60,0	25,2	-/-
VESA, 640 x 480	37,5	75,0	31,5	-/-
IBM, 720 x 400	31,5	70,1	28,3	-/+
VESA, 800 x 600	37,9	60,3	40,0	+/+
VESA, 800 x 600	46,9	75,0	49,5	+/+
VESA, 1024 x 768	48,4	60,0	65,0	-/-
VESA, 1024 x 768	60,0	75,0	78,8	+/+



VESA, 1152 x 864	67,5	75,0	108,0	+/+
VESA, 1280 x 1024	64,0	60,0	108,0	+/+
VESA, 1280 x 1024	80,0	75,0	135,0	+/+
VESA, 1600 x 900	60,0	60,0	108,0	-/+
VESA, 1920 x 1080	67,5	60,0	148,5	+/+

 **POZNÁMKA: Znaménko + nebo - u polarity synchronizace značí, že signál synchronizace videa je spuštěn buď kladnou, nebo zápornou hranou.**

Režimy MST (Multi-Stream Transport)

Při použití USB-C (pouze u U2422HE):

Zdrojový monitor MST	Maximální počet externích monitorů, které mohou být podporovány
	1920 x 1080 při 60 Hz
1920 x 1080 při 60 Hz	<ul style="list-style-type: none"> • HBR3: 2 (s alternativním režimem USB-C DP) • HBR2: 1

Při použití DisplayPort:

Zdrojový monitor MST	Maximální počet externích monitorů, které mohou být podporovány
	1920 x 1080 při 60 Hz
1920 x 1080 při 60 Hz	• 3

Elektrické specifikace monitoru

Model	U2422H/U2422HX	U2422HE
Vstupní video signály	<ul style="list-style-type: none"> • HDMI 1.4*/DisplayPort 1.4**, 600 mV na každou diferenciatní linku, vstupní impedance 100 ohmů na diferenciatní pár • Podpora vstupního signálu USB-C (s alternativním režimem) (pouze u modelu U2422HE)*** 	



Vstupní střídavé napětí / frekvence / proud	100 V AC až 240 V AC / 50 Hz nebo 60 Hz ± 3 Hz / 1,2 A (typ.)	100 V AC až 240 V AC / 50 Hz nebo 60 Hz ± 3 Hz / 2,1 A (typ.)
Zapínací proud	<ul style="list-style-type: none"> • 120 V: 30 A (max.) při 0°C (studený start) • 240 V: 60 A (max.) při 0°C (studený start) 	<ul style="list-style-type: none"> • 120 V: 40 A (max.) při 0°C (studený start) • 240 V: 80 A (max.) při 0°C (studený start)
Spotřeba energie	<ul style="list-style-type: none"> • 0,3 W (režim vypnutí)¹ • 0,3 W (pohotovostní režim)¹ • 11,6 W (režim zapnutí)¹ • 63 W (max.)² • 11,06 W (Pon)³ • 38,47 kWh (TEC)³ 	<ul style="list-style-type: none"> • 0,3 W (režim vypnutí)¹ • 0,3 W (pohotovostní režim)¹ • 11,8 W (režim zapnutí)¹ • 210 W (max.)² • 14,80 W (Pon)³ • 50,84 kWh (TEC)³

*Nepodporuje volitelnou specifikaci HDMI 1.4, včetně HDMI Ethernet Channel (HEC), kanál zpětného zvuku (ARC), standardní pro 3D formát a rozlišení a standardní pro rozlišení digitálního kina 4K.

**Podporován je zvuk DisplayPort 1.4/MST/DP.

***Podporován je zvuk HBR3/DisplayPort 1.4/MST/DP.

¹ Dle definice v nařízení (EU) 2019/2021 a (EU) 2019/2013.

² Nastavení maximálního jasu a kontrastu s maximální zátěží na všech portech USB.

³ Pon: Spotřeba energie při režimu zapnutí dle definice Energy Star ve verzi 8.0.

TEC: Celková spotřeba energie v kWh dle definice Energy Star ve verzi 8.0.

Tento dokument je pouze pro informaci a vychází z laboratorních podmínek. Váš produkt se může chovat jinak, v závislosti na softwaru, komponentech a periferních zařízeních, které jste si objednali, a neexistuje žádná povinnost tyto informace aktualizovat.

Zákazník by se tedy neměl na tyto informace spoléhat při rozhodování ohledně elektrických tolerancí atp. Neposkytujeme žádnou vyjádřenou ani nepřímou záruku přesnosti nebo úplnosti.



 **POZNÁMKA: Tento monitor je certifikován podle normy ENERGY STAR.**



Tento produkt ve výchozích nastaveních z výroby odpovídá certifikaci ENERGY STAR. Výchozí nastavení z výroby lze obnovit pomocí funkce „Factory Reset“ (Obnova nastavení výrobce) v nabídce OSD. Pokud změníte výchozí nastavení z výroby nebo povolíte další funkce, může se zvýšit příkon tak, že převyší uvedený limit certifikace ENERGY STAR.

Fyzické parametry monitoru

Model	U2422H/U2422HX/U2422HE
Typ signálového kabelu	<ul style="list-style-type: none">• Digitální: DisplayPort, 20 pinů (u modelů U2422H/U2422HE)• Digitální: HDMI, 19 pinů (pouze u modelu U2422HX)• Universal Series Bus: Typu C, 24 pinů (pouze u modelu U2422HE)• Univerzální sériová sběrnice: USB-C na USB-A
POZNÁMKA: Monitory Dell jsou navrženy tak, aby pracovaly optimálně s video kabely, které jsou dodány s monitorem. Vzhledem k tomu, že společnost Dell nemá kontrolu nad různými dodavateli kabelů na trhu, typu materiálů, konektorů a procesu použitým při výrobě těchto kabelů, nezaručuje společnost Dell výkon videa při použití kabelů, které nejsou dodány s vaším monitorem Dell.	
Rozměry monitoru (s podstavcem)	
Výška (s vysunutým podstavcem)	496,03 mm (19,53 palců)
Výška (se zasunutým podstavcem)	364,00 mm (14,33 palců)
Šířka	537,64 mm (21,17 palců)
Hloubka	179,57 mm (7,07 palců)
Rozměry monitoru (bez podstavce)	
Výška	310,71 mm (12,23 palců)
Šířka	537,64 mm (21,17 palců)
Hloubka	48,50 mm (1,91 palců)



Rozměry podstavce		
Výška (s vysunutým podstavcem)	410,80 mm (16,17 palců)	
Výška (se zasunutým podstavcem)	364,00 mm (14,33 palců)	
Šířka	245,00 mm (9,65 palců)	
Hloubka	179,57 mm (7,07 palců)	
Základna	245,00 mm x 173,00 mm (9,65 palců x 6,81 palců)	
Hmotnost monitoru		
Model	U2422H/U2422HX	U2422HE
Hmotnost včetně obalu	7,82 kg (17,22 lb)	8,30 kg (18,28 lb)
Hmotnost včetně podstavce a kabelů	5,57 kg (12,27 lb)	6,06 kg (13,35 lb)
Hmotnost bez podstavce (montáž na stěnu nebo pomocí držáku VESA – bez kabelů)	3,52 kg (7,75 lb)	3,96 kg (8,72 lb)
Hmotnost podstavce	1,75 kg (3,85 lb)	1,75 kg (3,85 lb)

Parametry monitoru v souvislosti s životním prostředím

Model	U2422H/U2422HX	U2422HE
Splněné normy		
<ul style="list-style-type: none"> • Monitor s certifikací ENERGY STAR • Registrace EPEAT tam, kde je použitelná. Registrace EPEAT se liší v jednotlivých zemích. Informace o stavu registrace ve vaší zemi najdete na stránkách www.epeat.net. • Shoda s požadavky směrnice RoHS • Displeje s certifikací TCO a TCO Edge • Neobsahuje látky BFR/PVC (s výjimkou externích kabelů) • Sklo neobsahuje arzén a panel je bez rtuti 		
Teplota		
Provozní	0°C až 40°C (32°F až 104°F)	
Neprovozní	<ul style="list-style-type: none"> • Skladování: -20°C až 60°C (-4°F až 140°F) • Přeprava: -20°C až 60°C (-4°F až 140°F) 	



Vlhkost		
Provozní	10% až 80% (nekondenzující)	
Neprovozní	<ul style="list-style-type: none"> • Skladování: 5% až 90% (nekondenzující) • Přeprava: 5% až 90% (nekondenzující) 	
Nadmořská výška		
Provozní	5000 m (16404 stop) (max.)	
Neprovozní	12192 m (40000 stop) (max.)	
Tepelný rozptyl	<ul style="list-style-type: none"> • 221,78 BTU/hod. (max.) • 42,65 BTU/hod. (typ.) 	<ul style="list-style-type: none"> • 716,55 BTU/hod. (max.) • 46,06 BTU/hod. (typ.)

Přiřazení pinů

Konektor DisplayPort

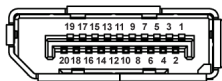

Číslo pinu	20-pinová strana připojeného signálního kabelu
1	ML3 (n)
2	GND
3	ML3 (p)
4	ML2 (n)
5	GND
6	ML2 (p)
7	ML1 (n)
8	GND
9	ML1 (p)
10	ML0 (n)
11	GND
12	ML0 (p)



13	GND
14	GND
15	AUX(p)
16	GND
17	AUX(n)
18	Detekce horké zástrčky
19	Re-PWR
20	+3,3 V DP_PWR

Konektor HDMI

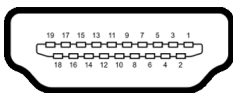

Číslo pinu	19-pinová strana připojeného signálního kabelu
1	TMDS DATA 2+
2	TMDS DATA 2 SHIELD
3	TMDS DATA 2-
4	TMDS DATA 1+
5	TMDS DATA 1 SHIELD
6	TMDS DATA 1-
7	TMDS DATA 0+
8	TMDS DATA 0 SHIELD
9	TMDS DATA 0-
10	TMDS CLOCK+
11	TMDS CLOCK SHIELD
12	TMDS CLOCK-
13	CEC
14	Vyhrazeno (bez připojení na zařízení)
15	DDC CLOCK (SCL)



16	DDC DATA (SDA)
17	Uzemnění DDC/CEC
18	NAPÁJENÍ +5 V
19	DETEKCE HORKÉ ZÁSTRČKY

Plug and Play kompatibilita

Tento monitor můžete nainstalovat v jakémkoliv systému kompatibilním s technologií Plug and Play. Monitor automaticky poskytne počítačovému systému údaje EDID (Extended Display Identification Data) pomocí protokolů DDC (Display Data Channel) tak, aby mohl systém provést vlastní konfiguraci a optimalizovat nastavení monitoru. Většina nastavení monitoru bude provedena automaticky, avšak v případě potřeby může uživatel vybrat odlišná nastavení. Podrobné informace o změně nastavení monitoru – viz část [Ovládání monitoru](#).

Rozhraní USB (Universal Serial Bus)

Tato část uvádí informace o portech USB, které jsou na monitoru k dispozici.

 **POZNÁMKA: Tento monitor je kompatibilní se superrychlým rozhraním USB 10 Gb/s (USB 3.2 Gen2).**

Rychlost přenosu	Datový tok	Maximální podporovaný výkon*
Superrychlý	10 Gb/s	4,5 W
Vysoká rychlost	480 Mb/s	4,5 W
Plná rychlost	12 Mb/s	4,5 W

*Až 2 A na downstream portu USB (s ikonou baterie ) se zařízeními, která jsou kompatibilní s BC1.2, nebo normálními zařízeními USB.

USB-C (pouze u modelu U2422HE)	Popis
Video	DisplayPort 1.4*
Data	Superrychlé rozhraní USB 10 Gb/s (USB 3.2 Gen2)
Power Delivery (PD)	Až 90 W

*Podporován je zvuk HBR3/DisplayPort 1.4/MST/DP.



Downstream konektor USB 3.2



Číslo pinu	9-pinový konektor signálového kabelu
1	VCC
2	D-
3	D+
4	GND
5	SSRX-
6	SSRX+
7	GND
8	SSTX-
9	SSTX+

Konektor USB-C









Číslo pinu	Název signálu	Číslo pinu	Název signálu
A1	GND	B1	GND
A2	TX1+	B2	TX2+
A3	TX1-	B3	TX2-
A4	VBUS	B4	VBUS
A5	CC1	B5	CC2
A6	D+	B6	D+
A7	D-	B7	D-
A8	SBU1	B8	SBU2



A9	VBUS	B9	VBUS
A10	RX2-	B10	RX1-
A11	RX2+	B11	RX1+
A12	GND	B12	GND

USB porty

- 1 upstream port USB-C  (video + data) (pouze u modelu U2422HE) – dole
 - 1 upstream port USB-C  (pouze data) – dole
 - 1 downstream port USB-C  – dole
 - 3 superrychlé downstream porty USB 10 Gb/s (USB 3.2 Gen2) typu A  (u modelů U2422H/U2422HX) – dole
 - 4 superrychlé downstream porty USB 10 Gb/s (USB 3.2 Gen2) typu A  (pouze u modelu U2422HE) – dole
- Nabíjecí port – port s ikonou baterie , podporuje rychlé nabíjení při až 2 A, pokud je zařízení kompatibilní s BC1.2.

 **POZNÁMKA: Funkce superrychlého rozhraní USB 10 Gb/s (USB 3.2 Gen2) vyžaduje počítač se superrychlým rozhraním USB 10 Gb/s (USB 3.2 Gen2).**

 **POZNÁMKA: Porty USB monitoru pracují, pouze pokud je monitor zapnutý nebo v pohotovostním režimu. Pokud monitor vypnete a opět zapnete, může obnovení funkce připojených periferních zařízení několik sekund trvat.**



Konektor RJ45 (pouze u U2422HE)

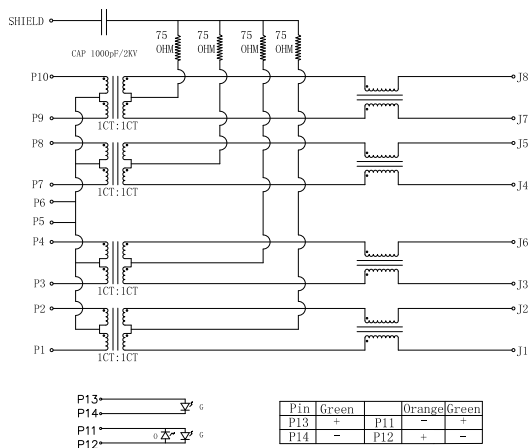

Pin	Signál	
P1	MDIO+	
P2	MDIO-	
P3	MDI1+	
P4	MDI1-	
P5	CT	
P6	CT	
P7	MDI2+	
P8	MDI2-	
P9	MDI3+	
P10	MDI3-	
Číslo pinu	Oranžová	Zelená
P11	-	+
P12	+	-
P13	Není k dispozici	+
P14	Není k dispozici	-



Instalace ovladače

Nainstalujte si ovladač Realtek USB GBE Ethernet Controller dostupný pro váš systém. Můžete si jej stáhnout ze stránek www.dell.com/support v sekci „Ovladače a soubory ke stažení“.

Síťový (RJ45) datový tok přes USB-C činí maximálně 1000 Mb/s.

POZNÁMKA: Tento port LAN je kompatibilní s 1000Base-T IEEE 802.3az a podporuje propust MAC adresy (MAPT) (vytištěné na štítku modelu), Wake-on-LAN (WOL) z pohotovostního režimu (pouze S3) a UEFI* PXE Boot [UEFI PXE Boot není podporována ve stolních počítačích Dell (s výjimkou OptiPlex 7090/3090 Ultra Desktop)], tyto tři funkce jsou závislé na nastaveních BIOSu a verzi operačního systému. Funkčnost se může lišit u počítačů jiné značky než Dell.

*UEFI je zkratka pro Unified Extensible Firmware Interface.

LED indikátor konektoru RJ45

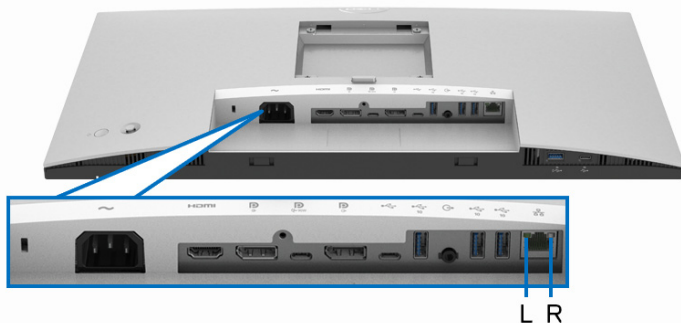

LED	Barva	Popis
Pravá LED	Oranžová nebo zelená	Indikuje rychlost: <ul style="list-style-type: none">• Svítí oranžově – 1000 Mb/s• Svítí zeleně – 100 Mb/s• Nesvítí – 10 Mb/s
Levá LED	Zelená	Indikuje propojení/aktivitu: <ul style="list-style-type: none">• Bliká – port je používán.• Svítí zeleně – vytváří se spojení.• Nesvítí – spojení není vytvořeno.



 **POZNÁMKA: Kabel RJ45 je standardní příslušenství, které není součástí balení.**

Kvalita LCD monitoru a vadné pixely

Při výrobě LCD monitoru je běžné, že jeden nebo více pixelů pevně zůstane v neměnném stavu. Tyto neměnné pixely jsou velmi obtížně viditelné a nemají vliv na kvalitu obrazu. Pro podrobné informace o kvalitě monitoru Dell a vadných pixelech navštivte webové stránky <http://www.dell.com/pixelguidelines>.

Pokyny k údržbě

Čištění monitoru

 **VÝSTRAHA: Před čištěním monitoru si přečtěte a dodržujte část [Bezpečnostní pokyny](#).**

 **VAROVÁNÍ: Před čištěním monitoru odpojte napájecí kabel ze síťové zásuvky.**



Pro dosažení nejlepších výsledků postupujte při vybalování, čištění nebo manipulaci s monitorem podle níže uvedených pokynů:

- K čištění antistatické obrazovky použijte čistý měkký hadřík mírně navlhčený ve vodě. Pokud je to možné, použijte speciální tkaninu nebo roztok na čištění obrazovek vhodný pro antistatický povrch. Nepoužívejte benzín, ředidlo, čpavek, abrazivní čisticí prostředky ani stlačený vzduch.
- K čištění monitoru použijte hadřík mírně navlhčený v teplé vodě. Nepoužívejte žádné čisticí prostředky, protože některé z nich by mohly zanechat na monitoru mléčný povlak.
- Pokud si po vybalení monitoru všimnete bílého prášku, setřete jej hadříkem.
- S monitorem zacházejte opatrně, jelikož škrábance a bílé stopy otěru u tmavého monitoru jsou zřetelnější než u světlého monitoru.
- Pro zachování nejlepší kvality obrazu vašeho monitoru používejte dynamicky se měnící spořič obrazovky a vždy monitor vypněte, pokud jej nebudete používat.



Nastavení monitoru

Upevnění podstavce

-  **POZNÁMKA:** Při dodání není podstavec namontován.
-  **POZNÁMKA:** Následující pokyny jsou pouze pro připojení podstavce, který byl dodán s vaším monitorem. Pokud připojujete podstavec, který jste zakoupili z jiného zdroje, postupujte podle pokynů, které s daným podstavcem byly dodány.

Upevnění podstavce monitoru:

1. Při vyndávání podstavce z horní vycpávky, která jej jistí, postupujte podle pokynů na chlopních krabice.
2. Vyjměte podstavec a základnu podstavce z vycpávky.

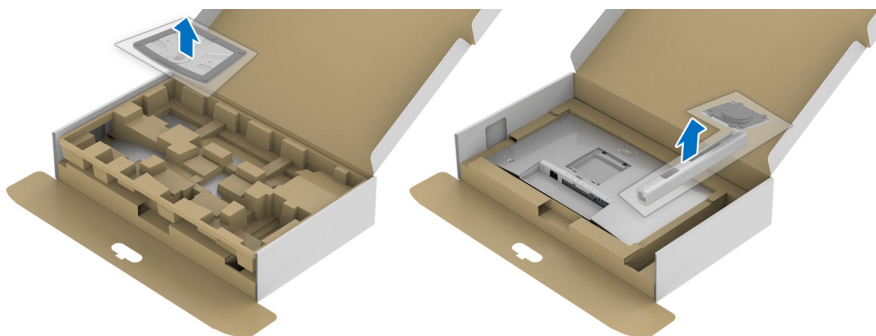

3. Vložte bloky základny podstavce plně do otvoru v základně.
4. Zvedněte madlo se šroubem a otočte šroub ve směru hodinových ručiček.
5. Po úplném utážení šroubu složte madlo na plochu do dutiny.

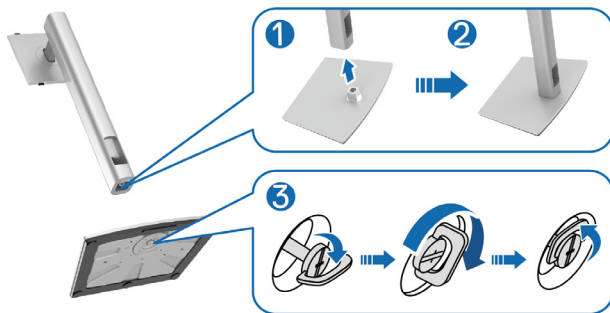

6. Podle pokynů zvedněte kryt, abyste se dostali k části VESA pro podstavec.

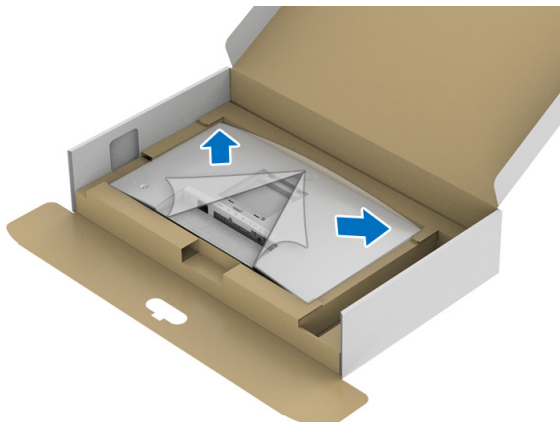

7. Upevněte podstavec k monitoru.

- a. Vložte dvě západky v horní části podstavce do drážky na zadní straně monitoru.
- b. Zatlačte podstavec tak, aby zapadl na místo.



8. Umístěte monitor na výšku.

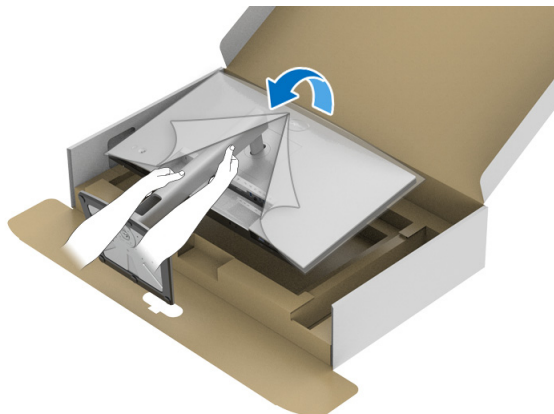

POZNÁMKA: Opatrně monitor zvedejte tak, aby se nesklouzl nebo nespadl.

9. Sejměte kryt z monitoru.

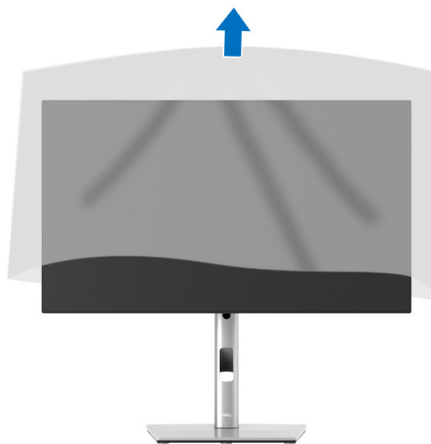

Uspořádání kabelů



Po připojení všech kabelů k monitoru a počítači (viz část [Připojení monitoru](#)) uspořádejte kabely výše uvedeným způsobem.

Pokud váš kabel nedosáhne k počítači PC, můžete jej k němu připojit přímo, aniž by procházel otvorem ve stojanu monitoru.

Připojení monitoru

VAROVÁNÍ: Před prováděním jakéhokoliv postupu v této části si prosím přečtěte část [Bezpečnostní pokyny](#).

POZNÁMKA: Monitory Dell jsou navrženy tak, aby pracovaly optimálně s dodanými kabely Dell. Společnost Dell nezaručuje kvalitu a výkon videa, pokud budete používat kabely od jiného výrobce.

POZNÁMKA: Ved'te kabely otvorem pro uspořádání kabelů a teprve potom je zapojte.

POZNÁMKA: Nepřipojujte všechny kabely k počítači současně.

POZNÁMKA: Uvedené obrázky slouží pouze pro ilustrační účely. Skutečný vzhled počítače se může lišit.

Připojení monitoru k počítači:



1. Vypněte počítač a odpojte napájecí kabel.
2. Připojte kabel DisplayPort, HDMI nebo USB-C od monitoru k počítači.

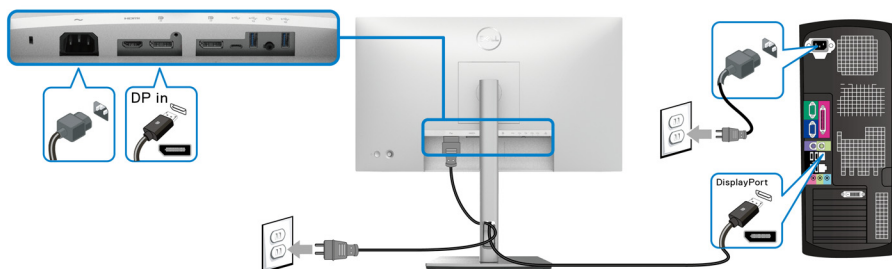

Připojení kabelu DisplayPort (DisplayPort na DisplayPort)



POZNÁMKA: Výchozí nastavení z výroby je DP1.4 (DP1.2 je podporováno). Pokud monitor nezobrazí obsah po zapojení kabelu DisplayPort, postupujte podle kroků níže a změňte nastavení na DP1.1:

- Stisknutím pákového ovladače otevřete spouštěč nabídek.
- Pomocí pákového ovladače vyberte Input Source (Vstupní zdroj) .
- Pomocí pákového ovladače zvýrazněte položku DP .
- Stiskněte a podržte pákový ovladač přibližně 10 sekund a zobrazí se zpráva o konfiguraci DisplayPort.
- Pomocí pákového ovladače vyberte položku **Yes (Ano)** a stisknutím pákového ovladače uložte změny.

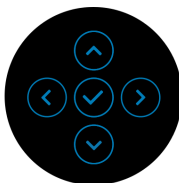
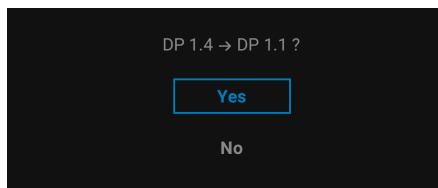

Opakujte výše uvedené kroky pro změnu nastavení formátu DisplayPort, pokud je to nutné.



Připojení kabelu HDMI

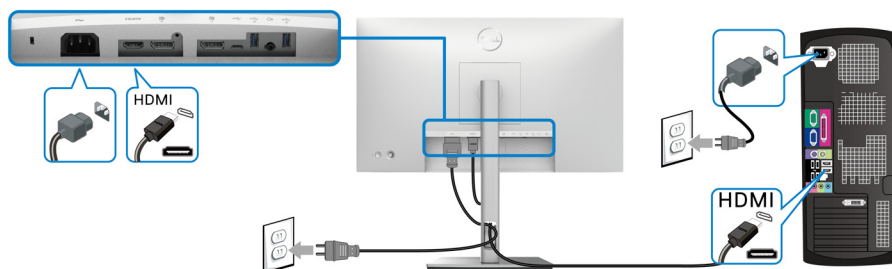

POZNÁMKA: Výchozí tovární nastavení je HDMI 1.4.

Připojení kabelu USB-C (pouze u modelu U2422HE)

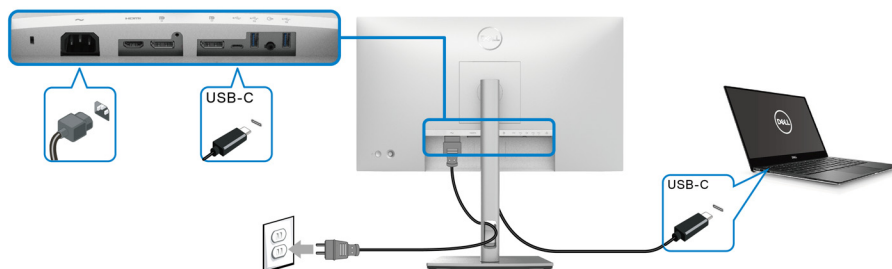

POZNÁMKA: Používejte pouze kabel USB-C dodaný s monitorem.

- Tento port  podporuje alternativní režim DisplayPort (pouze standard DP1.4).
- Port USB-C kompatibilní s technologií Power Delivery (PD verze 3.0) dodává napájení o výkonu až 90 W.
- Pokud váš notebook pro provoz potřebuje více než 90 W a baterie je vybitá, je možné, že se nebude napájet ani nabíjet pomocí portu USB PD tohoto monitoru.



Připojení k monitoru pro funkci DP MST (Multi-Stream Transport)

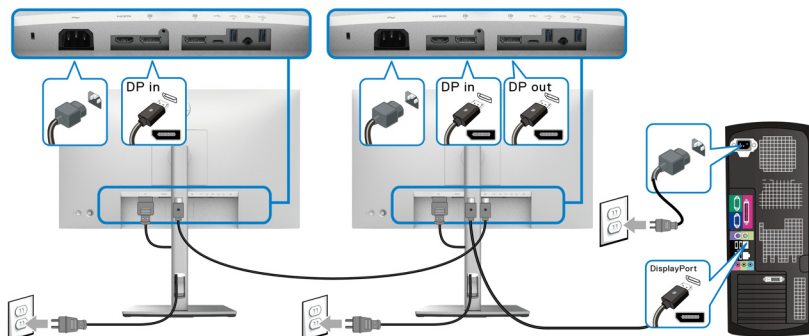

POZNÁMKA: Tento monitor podporuje funkci DP MST. Aby bylo možné tuto funkci využít, musí být grafická karta v počítači certifikována alespoň pro DP1.2 s možností MST.

POZNÁMKA: Pokud chcete používat výstupní konektor DP , sejměte pryžovou zátku.

Připojení k monitoru pro funkci USB-C MST (Multi-Stream Transport) (pouze u modelu U2422HE)

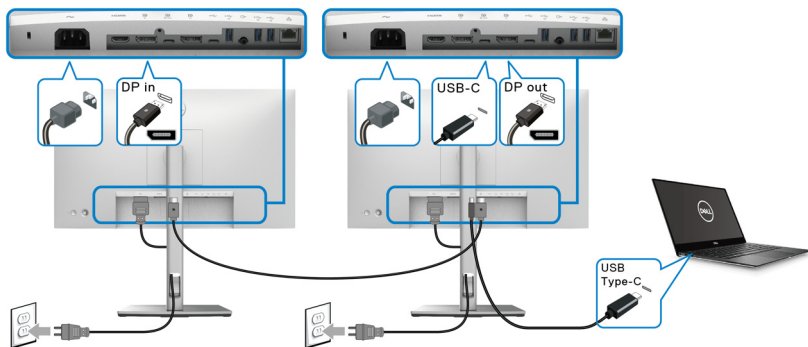

POZNÁMKA: Maximální počet podporovaných monitorů přes MST závisí šířce pásma USB-C zdroje.

POZNÁMKA: Pokud chcete používat upstream konektor USB-C , sejměte pryžovou zátku.

POZNÁMKA: Pokud chcete používat výstupní konektor DP , sejměte pryžovou zátku.



Připojení monitoru pro kabel RJ45 (volitelné, pouze u modelu U2422HE)

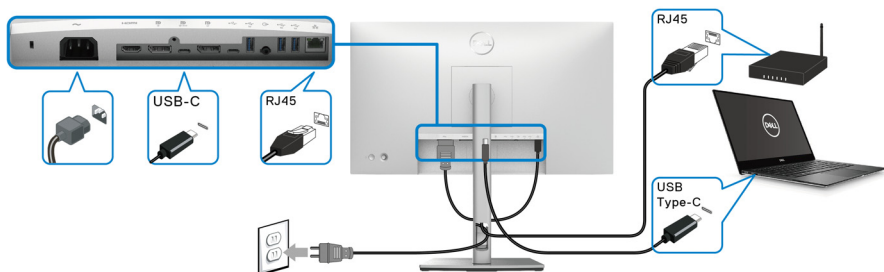

POZNÁMKA: Kabel RJ45 je standardní příslušenství, které není součástí balení.

Připojení kabelu USB-C na USB-A

POZNÁMKA: Abyste předešli poškození nebo ztrátě dat, před odpojením upstream portu USB-C se ujistěte, že počítač nepoužívá ŽÁDNÉ paměťové zařízení USB připojené k superrychlému downstream portu USB 10 Gb/s (USB 3.2 Gen2) typu A na monitoru.

Po dokončení připojení kabelu DisplayPort/HDMI proveďte níže uvedený postup pro připojení kabelu USB-C na USB-A k počítači a dokončení nastavení vašeho monitoru:

1. Propojení s počítačem: do upstream portu USB-C zapojte tu část kabelu s USB-C konektorem (kabel je součástí dodávky).
2. Zapojte druhý konec kabelu s konektorem USB-A do příslušného USB portu v počítači.

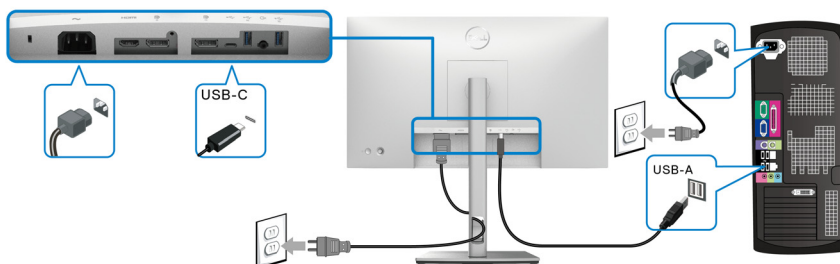

POZNÁMKA: Stolní počítač umístěte nalevo od monitoru (při pohledu zředu), aby bylo zapojení kabelu USB-C na USB-A jednodušší. Pokud to délka kabelu neumožňuje, neved'te kabel otvorem ve stojanu monitoru.



3. Připojte periferní zařízení USB k superrychlým downstream portům USB 10 Gb/s (USB 3.2 Gen 2)  na monitoru.
4. Připojte napájecí kabely počítače a monitoru do blízké síťové zásuvky.

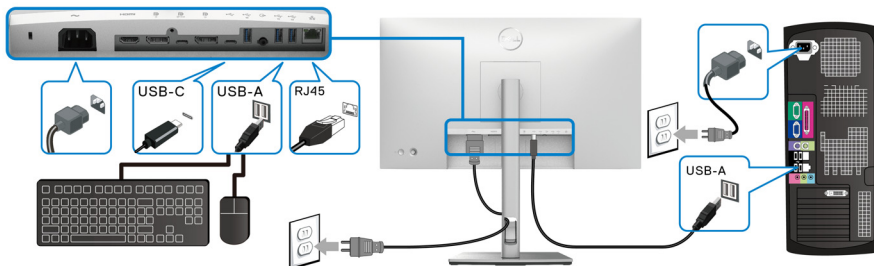

5. Zapněte monitor a počítač.
Pokud se na monitoru zobrazí obraz, je instalace dokončena. Pokud se obraz nezobrazí, viz část [Obecné problémy](#).
6. Použijte otvor ve stojanu monitoru pro uspořádání kabelů.

 **POZNÁMKA: Připojení USB v tomto zapojení nabízí pouze datový přenos USB.**

 **VÝSTRAHA: Uvedené obrázky slouží pouze pro ilustrační účely. Skutečný vzhled počítače se může lišit.**

Dell Power Button Sync (DPBS, synchronizace tlačítek napájení Dell) (pouze u modelu U2422HE)

Monitor U2422HE je vybaven funkcí Dell Power Button Sync (DPBS, synchronizace tlačítek napájení Dell), která vám umožňuje ovládat stav napájení počítače tlačítkem napájení na monitoru. Tato funkce je kompatibilní s platformou Dell OptiPlex 7090/3090 Ultra a je podporována pouze přes rozhraní USB-C.

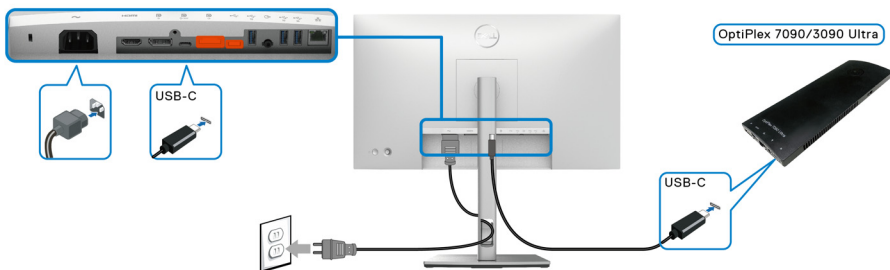

Abyste se napoprvé ujistili, že funkce DPBS funguje, proveďte nejprve následující kroky u platformy Dell Optiplex 7090/3090 Ultra v **Ovládací panely**.

 **POZNÁMKA: DPBS je podporován pouze na portu s ikonou .**

- Otevřete **Ovládací panely**.

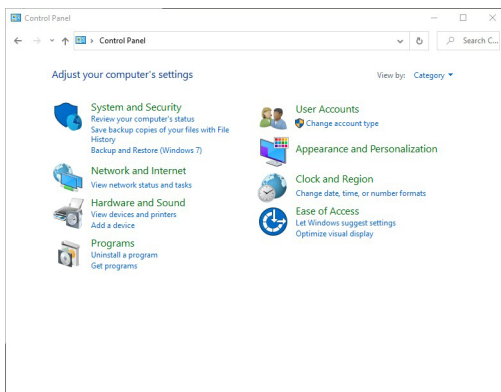

- Vyberte **Hardware a zvuk** a následně **Možnosti napájení**.

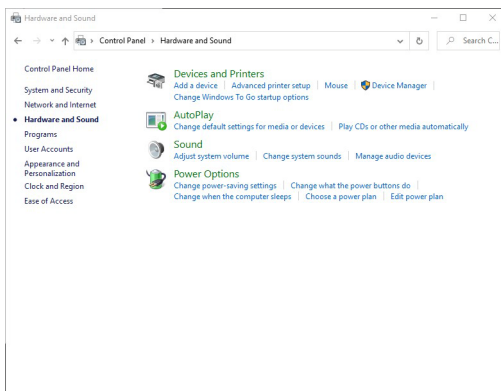

- Otevřete **Nastavení systému**.

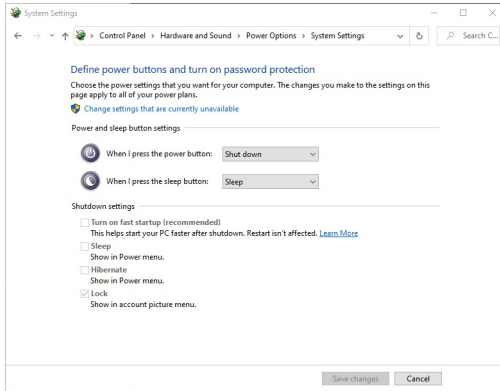

- V rozevírací nabídce **Po stisknutí tlačítka napájení** si můžete vybrat z několika možností, a sice **Neprovádět žádnou akci/Režim spánku/Režim hibernace/Vypnout**. Vyberte jednu z těchto možností: **Režim spánku/Režim hibernace/Vypnout**.

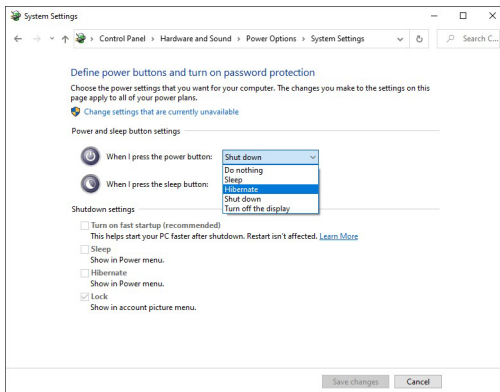

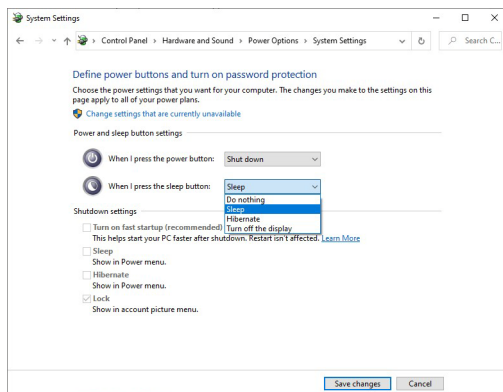

POZNÁMKA: Nevybírejte možnost „Neprovádět žádnou akci“, jinak nebude možné synchronizovat tlačítko napájení monitoru se stavem napájení počítače.

První připojení monitoru s funkcí DPBS

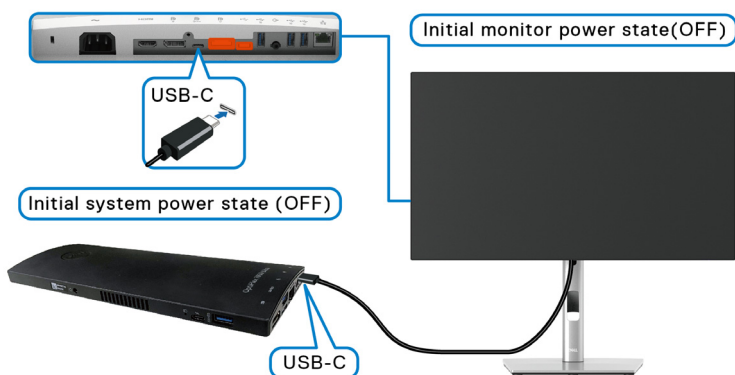

Při prvním nastavování funkce DPBS postupujte podle níže uvedených kroků:

1. Ujistěte se, že počítač i monitor jsou vypnuté.
2. Zapněte monitor stisknutím tlačítka napájení.
3. Připojte kabel USB-C od počítače k monitoru.
4. Monitor i počítač se na okamžik zapnou. Chvilku počkejte (asi 6 sekund) a počítač i monitor se vypnou.
5. Po stisknutí tlačítka napájení monitoru či počítače se počítač i monitor zapnou. V tuto chvíli je stav napájení počítače sesynchronizovaný s tlačítkem napájení monitoru.



POZNÁMKA: Když jsou počítač i monitor na začátku oba vypnuté, doporučujeme nejdříve zapnout monitor a až poté připojit kabel USB-C od počítače k monitoru.

POZNÁMKA: Platformu Optiplex 7090/3090 Ultra lze napájet pomocí jeho DC adaptéru. Nebo můžete platformu Optiplex 7090/3090 Ultra napájet pomocí USB-C kabelu monitoru pomocí funkce Power Delivery (PD). Možnost USB-C Charging \leq 90W (Nabíjení USB-C \leq 90 W) nastavte na On in Off Mode (Zapnuto v režimu vypnutí).

Používání funkce DPBS

Po připojení USB-C kabelu je stav monitoru/počítače následující:

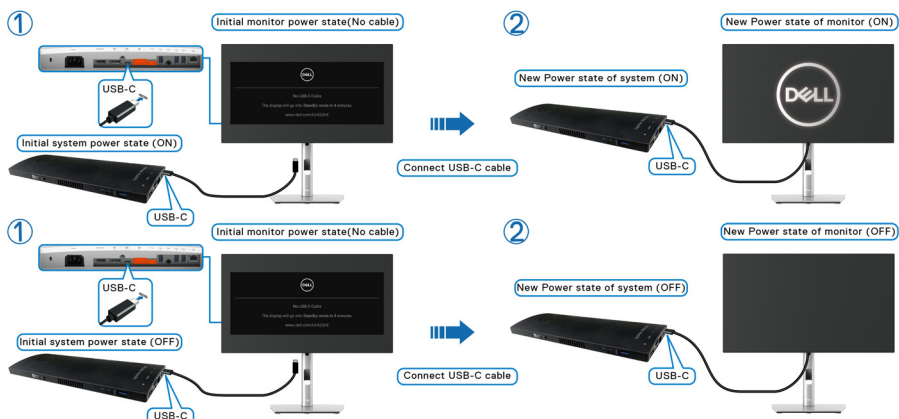

Když stisknete tlačítko napájení monitoru nebo tlačítko napájení počítače, je stav monitoru/počítače následující:

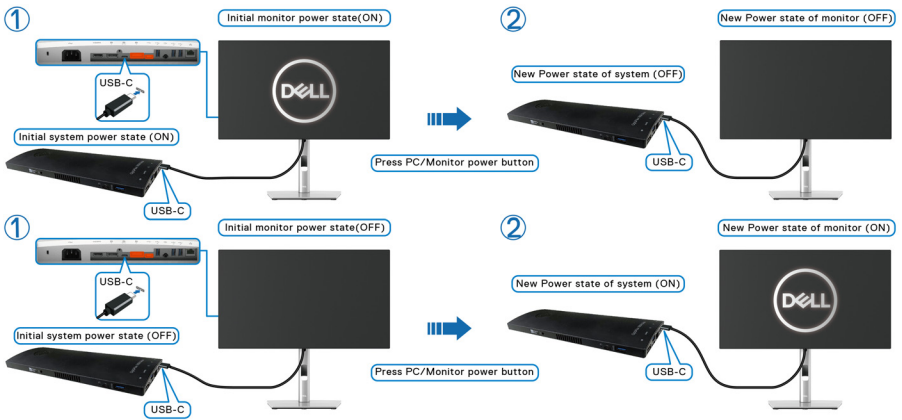

- Jsou-li monitor i počítač zapnuté, **stiskněte a podržte tlačítko napájení monitoru po dobu 4 sekund**. Na obrazovce budete dotázáni, zda si přejete vypnout počítač.

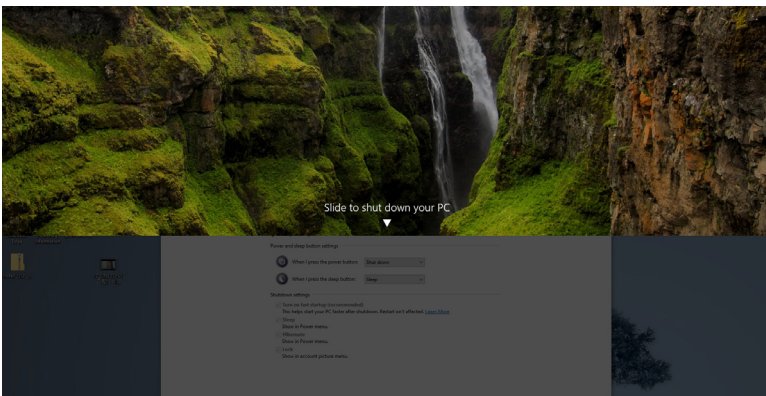
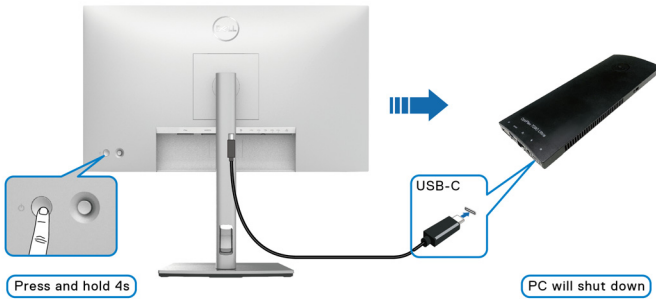

- Jsou-li monitor i počítač zapnuté, **stiskněte a podržte tlačítko napájení monitoru po dobu 10 sekund**. Počítač se vypne.

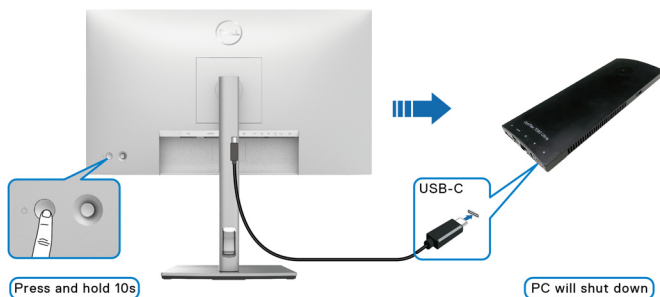

Připojení k monitoru pro funkci USB-C MST (Multi-Stream Transport)

Počítač je připojený kde dvěma monitorům, je vypnutý a jeho stav napájení je sesynchronizovaný s tlačítkem napájení monitoru 1. Když stisknete tlačítko napájení počítače či monitoru 1, zapne se počítač i monitor 1. Monitor 2 přitom zůstane vypnutý. Abyste monitor 2 zapnuli, je třeba manuálně stisknout jeho tlačítko napájení.

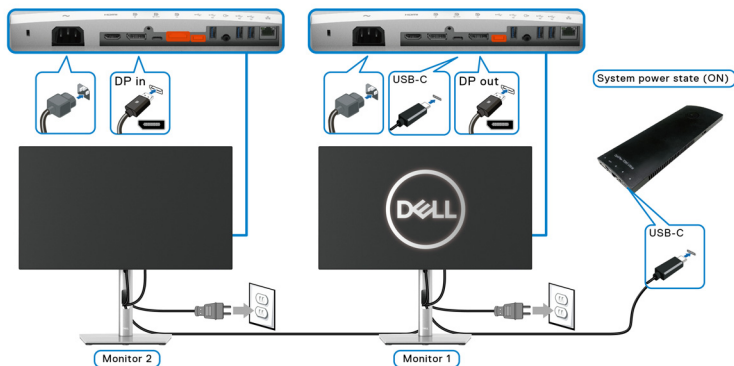

Podobná situace nastane, když je počítač připojený kde dvěma monitorům, je zapnutý a jeho stav napájení je sesynchronizovaný s tlačítkem napájení monitoru 1. Po stisknutí tlačítka napájení počítače či monitoru 1, vypne se počítač i monitor 1. Monitor 2 přitom bude v pohotovostním režimu. Abyste monitor 2 vypnuli, je třeba manuálně stisknout jeho tlačítko napájení.



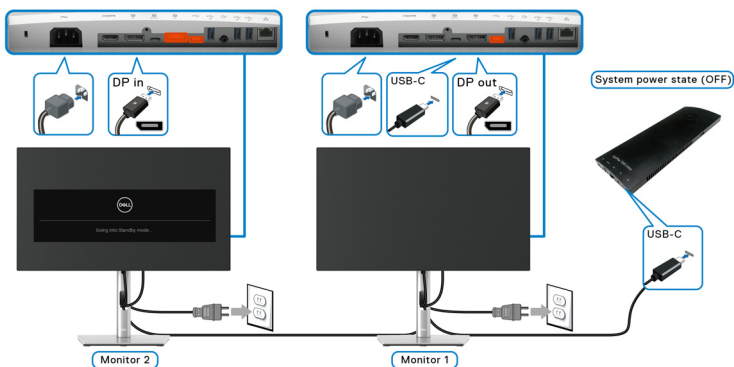

Připojení monitoru přes USB-C

Platforma Dell Optiplex 7090 Ultra má dva USB-C porty, takže lze sesynchronizovat stav napájení monitoru 1 i monitoru 2 se stavem napájení počítače.

Když jsou počítač a oba monitory nejprve zapnuté, stisknutím tlačítka napájení na monitoru 1 či monitoru 2 vypnete počítač, monitor 1 a monitor 2.

POZNÁMKA: DPBS je podporován pouze na portu s ikonou  **90W**.

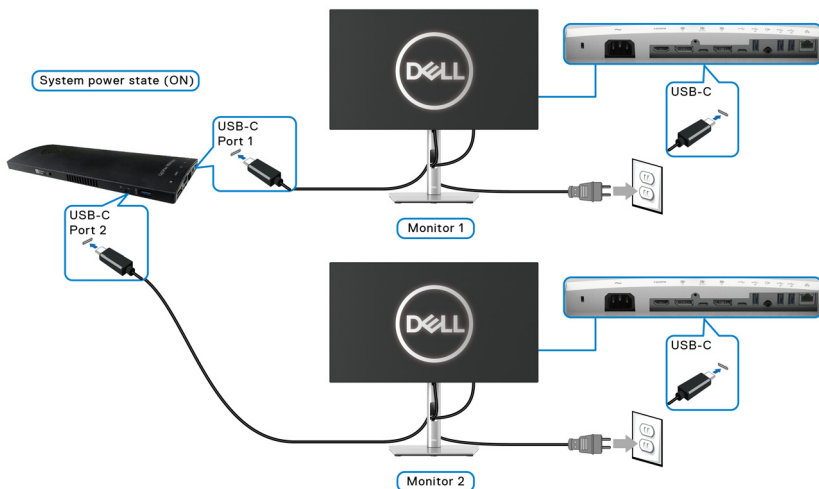

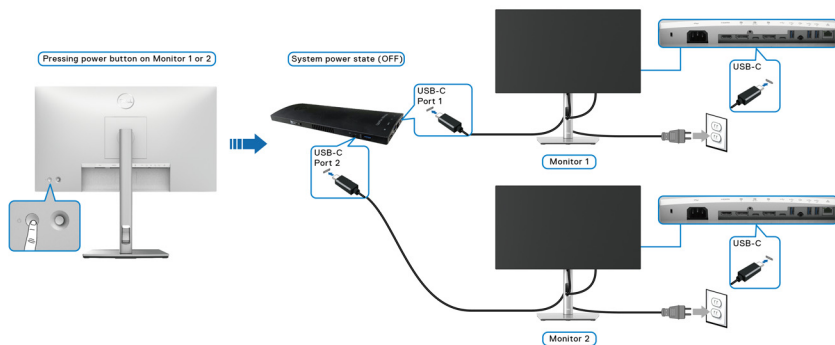

Dbejte na to, aby byla možnost **USB-C Charging 90W (Nabíjení USB-C 90 W)** nastavená na **On in Off Mode (Zapnuto v režimu vypnutí)**. Když jsou počítač a oba monitory nejprve vypnuté, stisknutím tlačítka napájení na monitoru 1 či monitoru 2 zapnete počítač, monitor 1 a monitor 2.

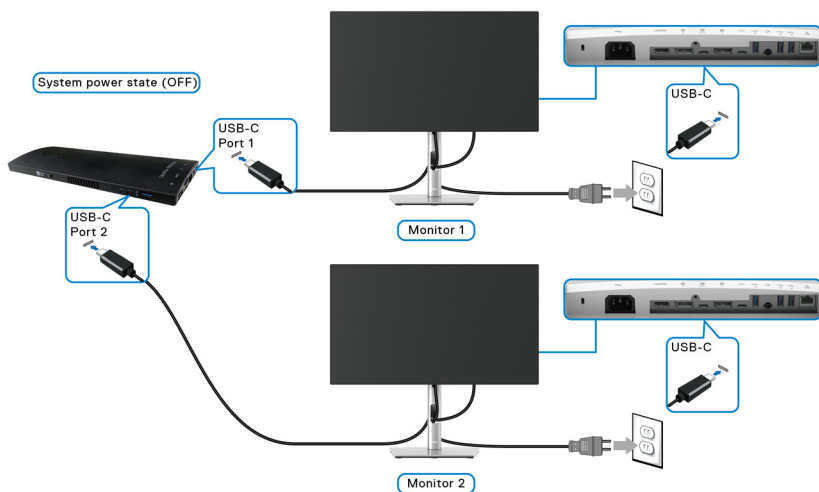

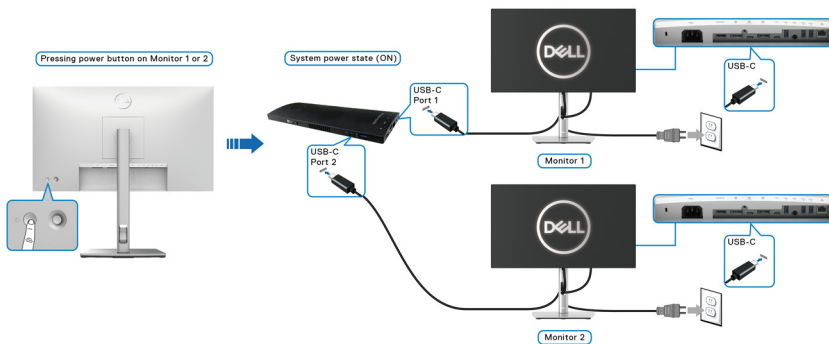

Naklonění, natočení a nastavení výšky monitoru

POZNÁMKA: Následující pokyny jsou pouze pro připojení podstavce, který byl dodán s vaším monitorem. Pokud připojujete podstavec, který jste zakoupili z jiného zdroje, postupujte podle pokynů, které s daným podstavcem byly dodány.

Naklonění, natočení

Podstavec upevněný k monitoru umožňuje naklonit a natočit monitor pro dosažení nejpohodlnějšího úhlu pohledu.

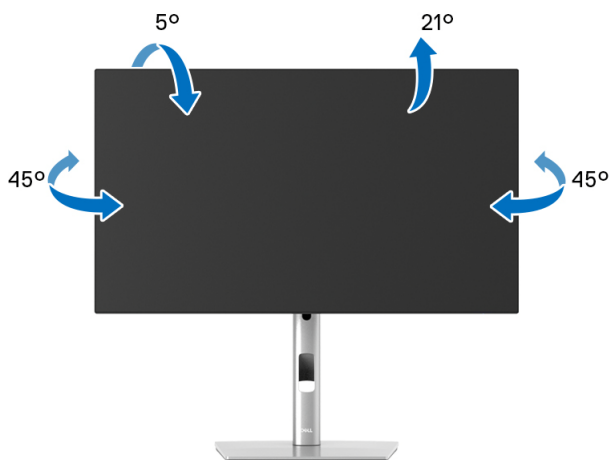

POZNÁMKA: Při dodání není podstavec namontován.



Nastavení výšky

 **POZNÁMKA:** Podstavec lze vertikálně vysunout až o 150 mm. Postup pro vysunutí je uveden na obrázku níže.

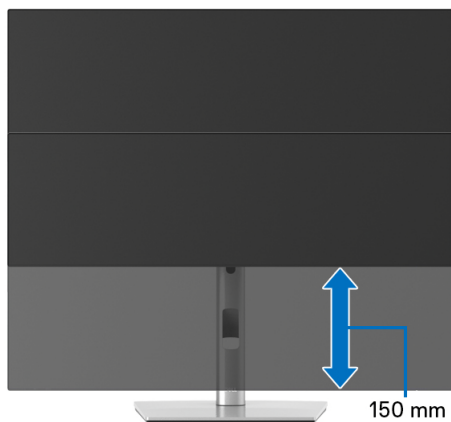

Otočení monitoru

Před otočením monitoru byste měli zcela vysunout podstavec ([Nastavení výšky](#)) a naklonit monitor co nejvíc nahoru, aby nedošlo k nárazu spodního okraje monitoru.

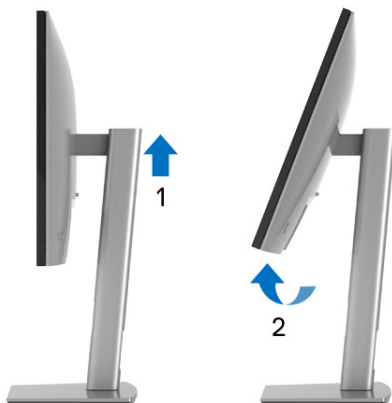



Otočit ve směru hodinových ručiček



Otočit proti směru hodinových ručiček



-  **POZNÁMKA:** Pro použití funkce Otočení zobrazení (na šířku nebo na výšku) u vašeho počítače Dell je vyžadován aktualizovaný grafický ovladač, který není dodáván k tomuto monitoru. Nejnovější grafický ovladač lze stáhnout na www.dell.com/support v části Stáhnout – Video ovladače.
-  **POZNÁMKA:** Při otočení monitoru na výšku může dojít ke snížení výkonu u graficky náročných aplikací (hraní 3D her atd.).



Nastavení otočení zobrazení u vašeho systému

Po otočení monitoru je třeba dokončit níže uvedený postup a nastavit funkci Otočení zobrazení ve vašem systému.

 **POZNÁMKA: Pokud používáte monitor s počítačem jiného výrobce než Dell, zobrazte webové stránky výrobce grafického ovladače nebo vašeho počítače, kde najdete informace o otočení zobrazeného obsahu.**

Postup pro nastavení otočení zobrazení:

1. Na ploše stiskněte pravé tlačítko myši a vyberte položku **Vlastnosti**.
2. Klepněte na záložku **Nastavení** a potom na tlačítko **Upřesnit**.
3. Pokud máte grafickou kartu ATI, vyberte záložku **Otočení** a nastavte požadované otočení.
4. Pokud máte grafickou kartu nVidia, klepněte na záložku **nVidia**, v levém sloupci vyberte položku **NVRotate** a potom nastavte požadované otočení.
5. Pokud máte grafickou kartu Intel[®], vyberte záložku grafiky **Intel**, klepněte na tlačítko **Vlastnosti grafiky**, vyberte záložku **Otočení** a potom nastavte požadované otočení.

 **POZNÁMKA: Pokud nevidíte požadovanou možnost otočení nebo obraz není otočen správně, navštivte www.dell.com/support a stáhněte si nejnovější ovladač pro vaši grafickou kartu.**

 **POZNÁMKA: Pro otočení obrazu můžete také využít funkci [Rotation \(Otočení\)](#) v nabídce OSD.**

Demontáž podstavce

 **POZNÁMKA: Abyste zabránili poškrábání obrazovky LCD při demontáži podstavce, položte monitor na měkký čistý povrch.**

 **POZNÁMKA: Následující pokyny jsou pouze pro připojení podstavce, který byl dodán s vaším monitorem. Pokud připojujete podstavec, který jste zakoupili z jiného zdroje, postupujte podle pokynů, které s daným podstavcem byly dodány.**



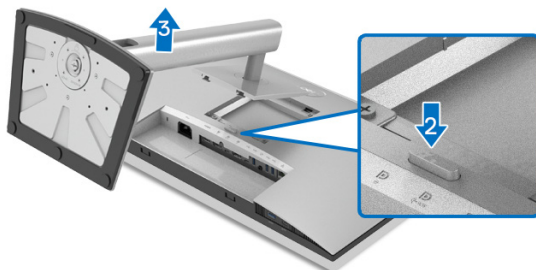

Demontáž podstavce:

1. Umístěte monitor na měkkou látku nebo hadřík.
2. Podržte stisknuté tlačítko pro uvolnění podstavce.
3. Zvedněte podstavec nahoru směrem od monitoru.

Montáž na stěnu pomocí držáku VESA (volitelné)

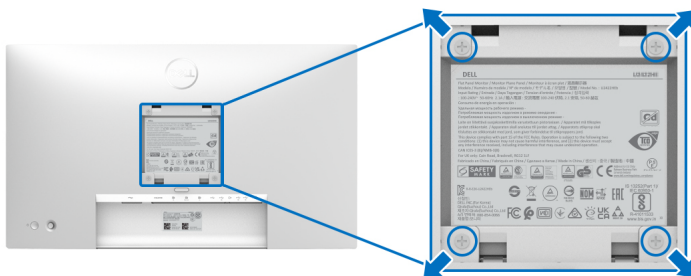

(Rozměry šroubu: M4 x 10 mm).

Postupujte podle pokynů, které jsou přiloženy k sadě pro montáž na stěnu kompatibilní s VESA.

1. Umístěte monitor na měkkou látku nebo hadřík a položte jej na stabilní rovný povrch.
2. Demontujte podstavec. (Viz část [Demontáž podstavce](#))
3. Pomocí křížového šroubováku odšroubujte čtyři šrouby zajišťující plastový kryt.
4. Upevněte k monitoru montážní držák, který je součástí sady pro montáž na stěnu.
5. Upevněte monitor na stěnu. Více informací najdete v dokumentaci, která byla zaslána spolu se sadou pro montáž na stěnu.



 **POZNÁMKA:** Pouze pro použití s držákem pro montáž na stěnu schváleným akreditovanou institucí UL nebo CSA nebo GS s minimální hmotností/nosností 14,08 kg (pro modely U2422H/U2422HX) nebo 15,84 kg (pro model U2422HE).



Ovládání monitoru

Zapnutí monitoru

Zapněte monitor stisknutím tlačítka napájení.

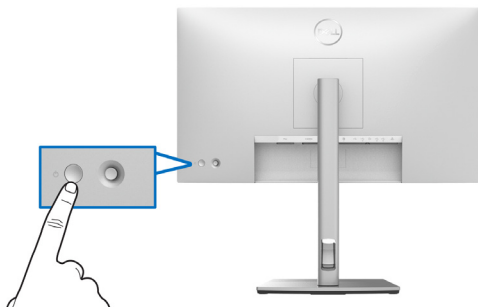

Používání pákového ovladače

Pro úpravu nastavení OSD pomocí pákového ovladače na zadní části monitoru postupujte následovně:

1. Stisknutím tlačítka pákového ovladače otevřete spouštěč nabídek OSD.
2. Pohybem pákového ovladače **nahoru/dolů/vlevo/vpravo** přepínáte mezi možnostmi.

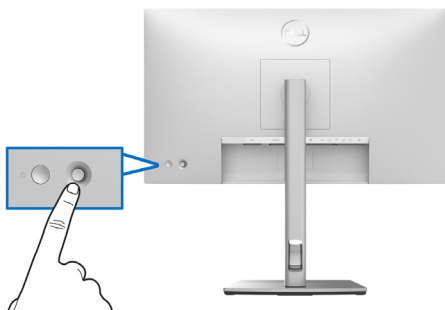

Funkce pákového ovladače

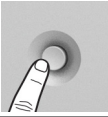
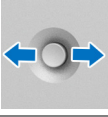
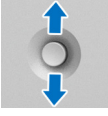
Funkce	Popis
	Stisknutím pákového ovladače otevřete nabídku OSD.
	<ul style="list-style-type: none">• Pohyb vpravo a vlevo.• Pohybem vpravo otevřete podnabídku.• Pohybem vlevo podnabídku zavřete.
	<ul style="list-style-type: none">• Pohyb nahoru a dolů.• Přepíná mezi položkami nabídky.• Zvyšuje (nahoru) nebo snižuje (dolů) parametry vybrané položky nabídky.

Používání hlavní nabídky

Používání spouštěče nabídek

Stisknutím pákového ovladače otevřete spouštěč nabídek OSD.









Spouštěč nabídek



Následující tabulka popisuje funkce Spouštěče nabídek:

Podrobnosti o spouštěči nabídek

Ikona spouštěče nabídek	Popis
 Hlavní nabídka	Pro otevření OSD (On-Screen Display). Viz část Podrobnosti o nabídce OSD .
 Display Info (Informace o monitoru) (Funkční tlačítko 1)	Zobrazuje aktuální stav monitoru.
 Aspect Ratio (Poměr stran) (Funkční tlačítko 2)	Upravuje poměr stran obrazu.
 Preset Modes (Přednastavené režimy) (Funkční tlačítko 3)	Umožňuje vám výběr některého z přednastavených barevných režimů.
 Brightness/Contrast (Jas/Kontrast) (Funkční tlačítko 4)	Tuto ikonu zvolte pro upravení jasu a kontrastu.
 Input Source (Vstupní zdroj) (Funkční tlačítko 5)	<ul style="list-style-type: none">• Nastavuje Input Source (Vstupní zdroj).• Pro automatické zjištění dostupných vstupních zdrojů vyberte v nabídce Input Source (Vstupní zdroj) možnost Auto (Automaticky).
 Ukončit	Zavře hlavní nabídku OSD.

 **POZNÁMKA:** Můžete si nastavit své preferované funkční tlačítko. Více informací najdete v části [Personalize \(Přizpůsobit\)](#).

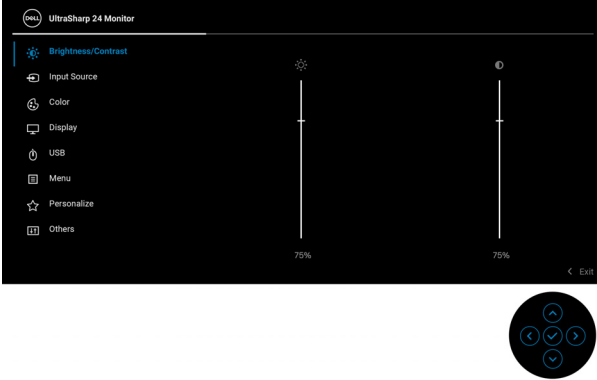

Podrobnosti o nabídce OSD

Ikona	Nabídka a podnabídky	Popis
	Brightness/Contrast (Jas/Kontrast)	Aktivuje nastavení Brightness/Contrast (Jas/Kontrast) .
		
Brightness (Jas)	Jas upravuje úroveň podsvícení. Pohybuje pákovým ovladačem nahoru pro zvýšení jasu a pohybuje jím dolů pro snížení jasu (Rozsah: 0–100).	
Contrast (Kontrast)	Nejdříve nastavte Brightness (Jas) a potom upravte Contrast (Kontrast) , pouze pokud je třeba provést další nastavení. Pohybuje pákovým ovladačem nahoru pro zvýšení kontrastu a pohybuje jím dolů pro snížení kontrastu (Rozsah: 0–100). Funkce Contrast (Kontrast) umožňuje upravit úroveň rozdílu mezi tmavými a světlými oblastmi na obrazovce monitoru.	





Input Source (Vstupní zdroj)

Slouží pro výběr mezi různými video signály, které mohou být připojeny k vašemu monitoru.

Modely U2422H/U2422HX:

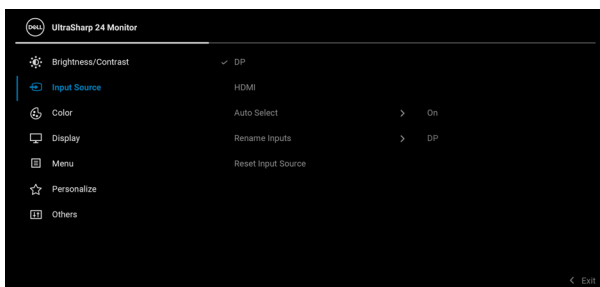

Model U2422HE:

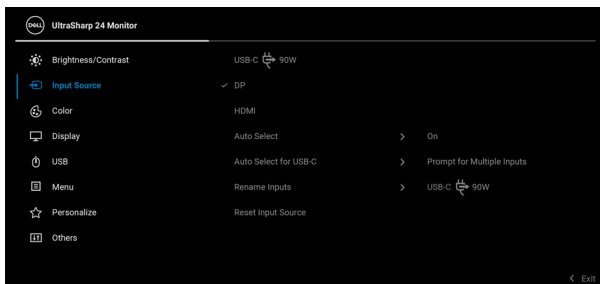

DP

Používáte-li konektor DisplayPort (DP) , vyberte jako vstup **DP**. Výběr potvrďte stisknutím pákového ovladače.

HDMI

Používáte-li konektor HDMI , vyberte jako vstup **HDMI**. Výběr potvrďte stisknutím pákového ovladače.



USB-C 90W
(pouze u
modelu
U2422HE)

Používáte-li konektor USB-C  , vyberte jako vstup **USB-C 90W**. Výběr potvrďte stisknutím pákového ovladače.

Auto Select
(Automatický
výběr)

Slouží ke zjištění dostupných vstupních zdrojů. Výchozím nastavením je **On (Zap.)**.

**Auto Select for
USB-C**
(Automatický
výběr pro
USB-C) (pouze
u modelu
U2422HE)

Umožňuje vám nastavit Auto Select for USB-C (Automatický výběr pro USB-C):

- **Prompt for Multiple Inputs (Zeptat se v případě několika vstupů):** Vždy se zobrazí zpráva „**Switch to USB-C Video Input**“ (**Přepnout na video vstup USB-C**), abyste si mohli vybrat, zda chcete přepnout, nebo ne.
- **Yes (Ano):** Po zapojení USB-C kabelu vždy přepne na video vstup USB-C (bez zeptání).
- **No (Ne):** Nikdy po zapojení kabelu USB-C automaticky nepřepne na video vstup USB-C.

POZNÁMKA: Auto Select for USB-C (Automatický výběr pro USB-C) je k dispozici, pouze když je zapnutá funkce **Auto Select (Automatický výběr)**.

Rename Inputs
(Přejmenovat
vstupy)

Umožňuje vybrat název vstupu pro vybraný zdroj vstupu. Možnosti jsou **PC, PC 1, PC 2, Laptop, Laptop 1** a **Laptop 2**.

POZNÁMKA: Názvy vstupů ve varovných zprávách a informacích na displeji se nezmění.

**Reset Input
Source**
(Resetovat
vstupní zdroj)

Stisknutím pákového ovladače obnovíte veškerá nastavení v nabídce **Input Source (Vstupní zdroj)** na výchozí hodnoty z výroby.





Color (Barva)

Slouží k úpravě režimu nastavení barev.

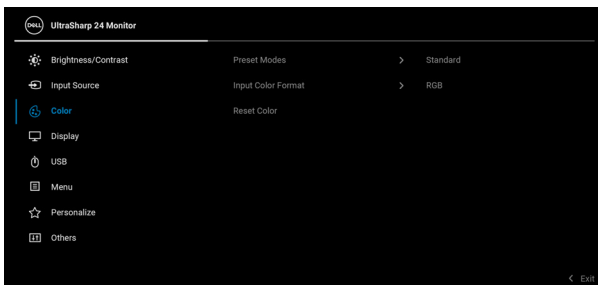

Preset Modes (Přednastavené režimy)

Umožňuje vám výběr některého z přednastavených barevných režimů.

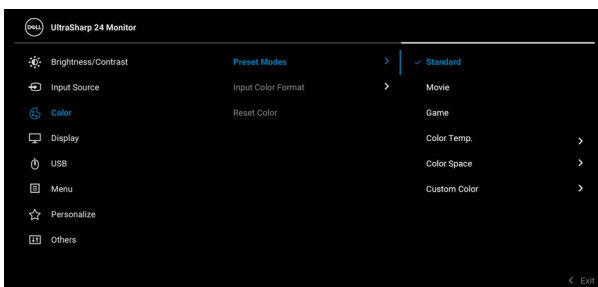

- **Standard (Standardní):** Použití výchozí nastavení barev monitoru. Jedná se o výchozí režim.
- **Movie (Film):** Použití nastavení barev vhodných pro filmy.
- **Game (Hry):** Použití nastavení barev vhodných pro většinu herních aplikací.



Preset Modes (Přednastavené režimy)

- **Color Temp. (Teplota barev):** Umožňuje vybrat teplotu barev: 5000K, 5700K, 6500K, 7500K, 9300K a 10000K. Výběr potvrďte stisknutím pákového ovladače.
- **Color Space (Barevný prostor):** Umožňuje vám vybrat barevný prostor **sRGB** nebo **Rec. 709**.
- **Custom Color (Uživatelské barvy):** Umožňuje ručně upravit nastavení barev.

Pohybuje pákovým ovladačem **nahoru** nebo **dolů** pro úpravu hodnot barev a vytvořte si svůj vlastní přednastavený barevný režim.

Input Color Format (Vstupní formát barev)

Umožňuje nastavit režim video vstupu na:

- **RGB:** Tuto možnost vyberte, pokud je váš monitor připojen k počítači nebo multimedialnímu přehrávači, který podporuje výstup RGB.
- **YCbCr:** Tuto možnost vyberte, pokud váš multimedialní přehrávač podporuje pouze výstup YCbCr.

Výběr potvrďte stisknutím pákového ovladače.

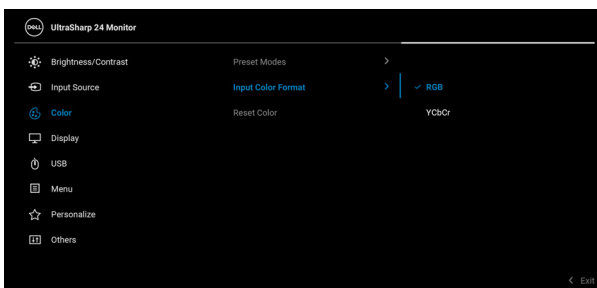

Hue (Odstín)

Tato funkce umožňuje změnit barvu obrazu do zelené či fialové. Pomocí této funkce nastavte požadovanou barvu pleťového odstínu. Pohybuje pákovým ovladačem **nahoru** nebo **dolů** pro nastavení odstínu v rozsahu „0“ až „100“.

POZNÁMKA: Nastavení **Hue (Odstín)** je k dispozici pouze při výběru přednastaveného režimu **Movie (Film)** nebo **Game (Hry)**.

Saturation (Sytost)

Tato funkce umožňuje upravit sytost barev obrazu. Pohybuje pákovým ovladačem **nahoru** nebo **dolů** pro nastavení sytosti v rozsahu „0“ až „100“.

POZNÁMKA: Nastavení **Saturation (Sytost)** je k dispozici pouze při výběru přednastaveného režimu **Movie (Film)** nebo **Game (Hry)**.

Reset Color (Obnovit barvu)

Stisknutím pákového ovladače obnovíte veškerá nastavení v nabídce **Color (Barva)** na výchozí hodnoty z výroby.



Display (Zobrazení)

Nabídka **Display (Zobrazení)** slouží k nastavení obrazu.

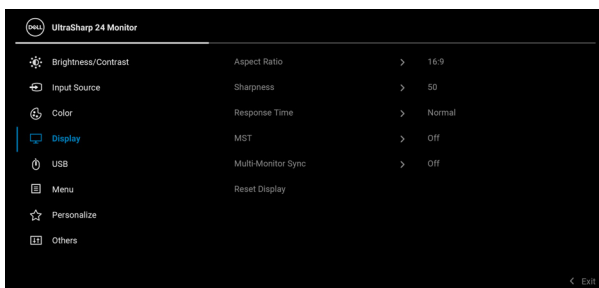

Aspect Ratio (Poměr stran)

Nastavte poměr stran na některou z možností **16:9**, **Auto Resize (Automatická změna velikosti)**, **4:3** nebo **1:1**.



**Sharpness
(Ostrost)**

Tato funkce umožňuje nastavit ostřejší nebo měkčí vzhled obrazu.

Pohybně pákovým ovladačem **nahoru** nebo **dolů** pro nastavení ostroty v rozsahu „0“ až „100“.

**Response Time
(Doba odezvy)**

Umožňuje vám nastavit položku **Response Time (Doba odezvy)** na **Normal (Normální)** nebo **Fast (Rychlý)**.

MST

Funkce DP Multi Stream Transport, pro povolení funkce MST (DP výstup) vyberte **On (Zap.)**, pro zakázání funkce MST vyberte **Off (Vyp.)**. Podrobné informace naleznete v části [Připojení k monitoru pro funkci DP MST \(Multi-Stream Transport\)](#) a [Připojení k monitoru pro funkci USB-C MST \(Multi-Stream Transport\)](#) (pouze u modelu U2422HE).

POZNÁMKA: Je-li připojen kabel DP nebo USB-C na USB-C (pouze u modelu U2422HE) a vstupní kabel DP, OSD automaticky nastaví **MST** na **On (Zap.)**. Tato akce bude provedena pouze po vybrání **Factory Reset (Obnova nastavení výrobce)** nebo **Display Reset (Obnova nastavení zobrazení)**.

**Multi-Monitor
Sync
(Synchronizace
více monitorů)**

Slouží k synchronizaci následujících OSD nastavení na pozadí napříč několika monitory ve zřetězeném zapojení přes DP: **Brightness (Jas)**, **Contrast (Kontrast)**, **Preset Modes (Přednastavené režimy)**, **Color Temp. (Teplota barev)**, **Custom Color (Uživatelské barvy)**, **Hue (Odstín)**, **Saturation (Sytost)**, **Response Time (Doba odezvy)** a **Sharpness (Ostrost)**. Více informací najdete v části [Synchronizace více monitorů \(MMS\)](#).

**Reset Display
(Resetovat
nastavení
zobrazení)**

Stisknutím pákového ovladače obnovíte veškerá nastavení v nabídce **Display (Zobrazení)** na výchozí hodnoty z výroby.





USB (pouze u modelu U2422HE)

Umožňuje vám nastavit upstream port USB pro vstupní signály (DP nebo HDMI), downstream port USB monitoru tak lze použít aktuálními vstupními signály při připojení počítače k některému z upstream portů. Když použijete pouze jeden upstream port, připojený upstream port bude aktivní.

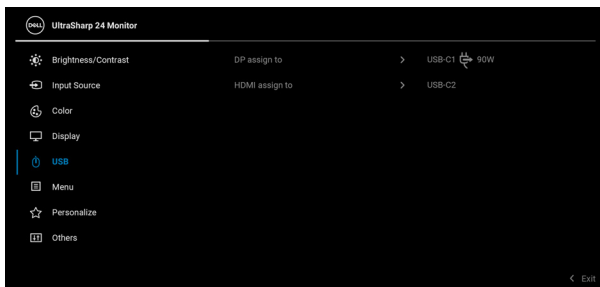

POZNÁMKA: Abyste předešli poškození nebo ztrátě dat, před změnou upstream portů USB se ujistěte, že počítač nepoužívá žádné paměťové zařízení USB připojená k downstream USB portu monitoru.





Menu (Nabídka)

Tuto položku vyberte pro nastavení OSD, jako je například jazyk nabídky, doba zobrazení nabídky atd.

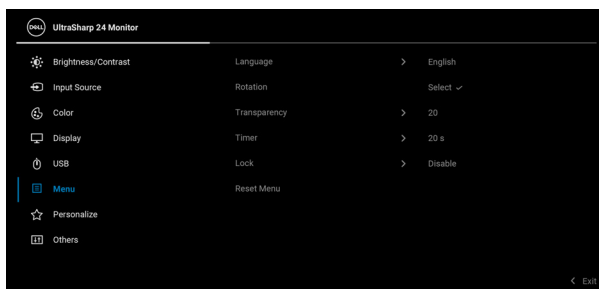

Language (Jazyk)

Nastavení některého z osmi jazyků OSD menu (angličtina, španělština, francouzština, němčina, brazilská portugalština, ruština, zjednodušená čínština nebo japonština).

Rotation (Otočení)

Stiskněte pákový ovladač pro otočení OSD a otočení obrazu o 0/90/180/270 stupňů.

Můžete upravit zobrazení nabídky podle otočení monitoru.

Transparency (Průhlednost)

Tato možnost slouží k nastavení průhlednosti nabídky. Pro nastavení průhlednosti pohybuje pákovým ovladačem **nahoru** nebo **dolů** (Rozsah: 0–100).

Timer (Časovač)

Nastavení doby, po kterou zůstane OSD menu aktivní po posledním stisknutí tlačítka.

Pohybuje pákovým ovladačem **nahoru** nebo **dolů** pro nastavení posuvníku v rozsahu 5 až 60 sekund s krokem 1 sekunda.



Lock (Zámek)

Když jsou ovládací tlačítka na monitoru zamknutá, můžete předejít tomu, aby lidé měli k ovládacím prvkům přístup. Zabrání se tak také nechtěné aktivaci, když používáte více monitorů vedle sebe.

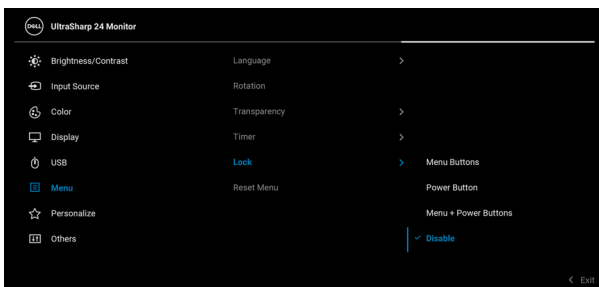

- **Menu Buttons (Tlačítka nabídky):** Všechny funkce pákového ovladače jsou zamčené a uživateli nepřístupné.
- **Power Button (Tlačítko napájení):** Zamčené je pouze **tlačítko napájení** a není pro uživatele přístupné.
- **Menu + Power Buttons (Tlačítko nabídky a tlačítko napájení):** Zamčený je pákový ovladač i **tlačítko napájení** a nejsou pro uživatele přístupné.

Výchozí nastavení je **Disable (Zakázat)**.

Alternativní metoda zámku [pro tlačítka nabídky/funkce]: Můžete také stisknout a po 4 sekundy podržet pákový ovladač **nahoru** nebo **dolů** či **vlevo** nebo **vpravo** pro nastavení možností zámku.

POZNÁMKA: Pro odemčení tlačítek stiskněte a po 4 sekundy podržte pákový ovladač **nahoru** nebo **dolů** nebo **vlevo** nebo **vpravo**.

Reset Menu (Resetování nabídky)

Stisknutím pákového ovladače obnovíte veškerá nastavení v nabídce **Menu (Nabídka)** na výchozí hodnoty z výroby.





Personalize (Přizpůsobit)

Modely U2422H/U2422HX:

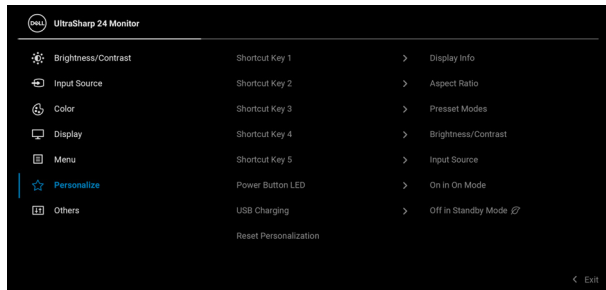

Model U2422HE:

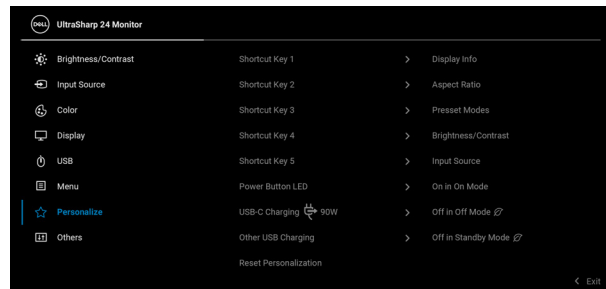

Shortcut Key 1 (Funkční tlačítko 1)	
Shortcut Key 2 (Funkční tlačítko 2)	<p>Můžete vybrat některou z funkcí Preset Modes (Přednastavené režimy), Brightness/Contrast (Jas/Kontrast), Input Source (Vstupní zdroj), Aspect Ratio (Poměr stran), Rotation (Otočení) nebo Display Info (Informace o monitoru) a nastavit ji na funkční tlačítko.</p>
Shortcut Key 3 (Funkční tlačítko 3)	
Shortcut Key 4 (Funkční tlačítko 4)	
Shortcut Key 5 (Funkční tlačítko 5)	
Power Button LED (LED indikátoru tlačítka napájení)	
USB Charging (Nabíjení USB) (pouze u modelů U2422H/ U2422HX)	<p>Umožňuje vám povolit nebo zakázat funkci nabíjení pomocí downstream portů USB typu A a USB-C, když je monitor v pohotovostním režimu.</p>
USB-C Charging 90W (Nabíjení USB-C 90 W) (pouze u modelu U2422HE)	<p>Umožňuje vám povolit nebo zakázat funkci Always On USB-C Charging (USB-C nabíjení vždy zap.), když je monitor vypnutý.</p> <p>Když je tato funkce zapnutá, budete moci nabíjet notebook nebo mobilní zařízení prostřednictvím kabelu USB-C, i když je monitor vypnutý.</p>



Other USB Charging (Další nabíjení USB)
(pouze u modelu U2422HE)

Umožňuje vám povolit nebo zakázat funkci nabíjení pomocí downstream portů USB typu A a USB-C, když je monitor v pohotovostním režimu.

Když je tato funkce zapnutá, budete moci nabíjet notebook nebo mobilní zařízení prostřednictvím kabelu USB-A, i když je monitor vypnutý.

POZNÁMKA: Tato možnost je k dispozici, pouze když je kabel USB-C (upstream port) odpojen. Pokud je kabel USB-C připojen, **Other USB Charging (Další nabíjení USB)** následuje statut napájení USB hostitele a možnost není přístupná.

Reset Personalization (Obnovit Individuální nastavení)

Stisknutím pákového ovladače obnovíte veškerá nastavení v nabídce **Personalize (Přizpůsobit)** na výchozí hodnoty z výroby.



Others (Ostatní)

Tuto položku vyberte pro nastavení OSD, jako je například **DDC/CI, LCD Conditioning (Úprava LCD)** atd.

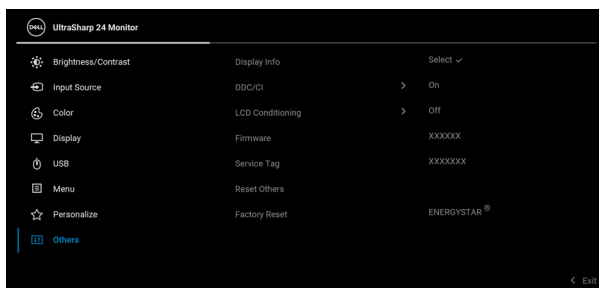

Display Info (Informace o monitoru)

Stisknutím pákového ovladače můžete zobrazit aktuální nastavení monitoru.

 UltraSharp 24 Monitor	
Input Source :	DP
Resolution :	1920x1080, 60Hz
Input Capability :	DP 1.4 (HBR) HDMI 1.4
Link Rate (Current) :	HBR
USB Upstream :	USB-C1
<hr/>	
Model :	Dell U2422HE
Firmware :	XXXXXX
Service Tag :	XXXXXXX



DDC/CI

Funkce **DDC/CI** (Display Data Channel/Command Interface) umožňuje provést nastavení monitoru (jasu, vyvážení barev atd.) pomocí softwaru na vašem počítači. Tuto funkci můžete deaktivovat výběrem možnosti **Off (Vyp.)**. Aktivací této funkce můžete dosáhnout nejlepšího vizuálního zážitku a optimálního výkonu vašeho monitoru.

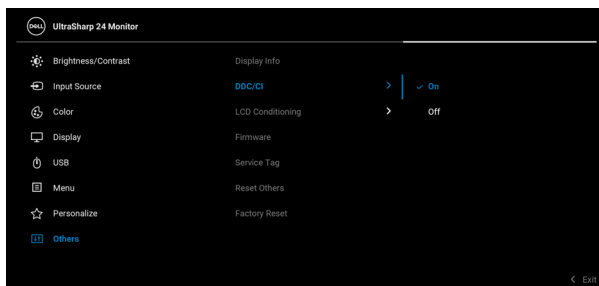

LCD Conditioning (Úprava LCD)

Pomáhá snížit méně závažné případy vypálení obrazu. V závislosti na míře vypálení obrazu může činnost programu chvíli trvat. Tuto funkci můžete aktivovat výběrem možnosti **On (Zap.)**.

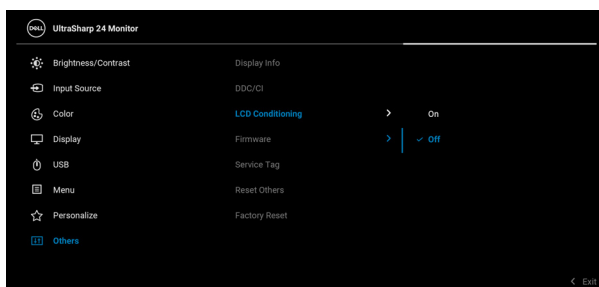

Firmware	Zobrazí verzi firmwaru monitoru.
Service Tag (Servisní štítek)	Zobrazí servisní štítek monitoru. Tento řetězec je nutný, když chcete telefonickou podporu, zkontrolovat stav záruky, aktualizovat ovladače na webu Dell atd.
Reset Others (Obnovit ostatní)	Stisknutím pákového ovladače obnovíte veškerá nastavení v nabídce Others (Ostatní) na výchozí hodnoty z výroby.
Factory Reset (Obnova nastavení výrobce)	Obnovte veškeré přednastavené hodnoty na výchozí nastavení z výroby. To jsou také nastavení pro testy ENERGY STAR®.

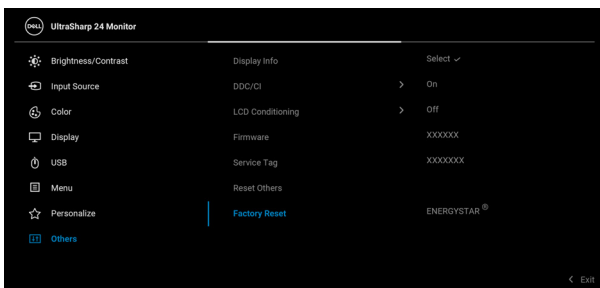

OSD zprávy

Počáteční nastavení

Pokud vyberete **Factory Reset (Obnova nastavení výrobce)**, zobrazí se následující zpráva:

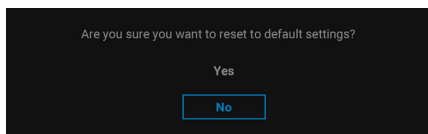

Pokud vyberete **Yes (Ano)**, zobrazí se následující zpráva.

Modely U2422H/U2422HX:

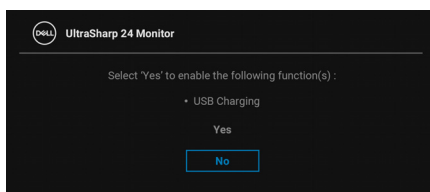

Model U2422HE:

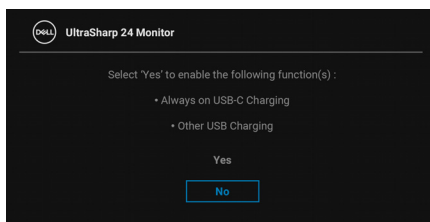

Varovné OSD zprávy

Pokud monitor nepodporuje příslušné rozlišení, zobrazí se následující zpráva:

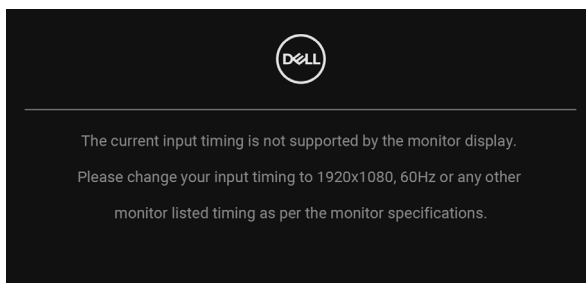

To znamená, že monitor není schopen provést synchronizaci se signálem, který přijímá z počítače. Rozsah horizontálních a vertikálních frekvencí tohoto monitoru – viz část [Specifikace monitoru](#). Doporučený režim je 1920 x 1080.

POZNÁMKA: Zpráva může být poněkud jiná s ohledem na připojený vstupní signál.

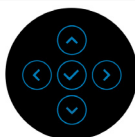
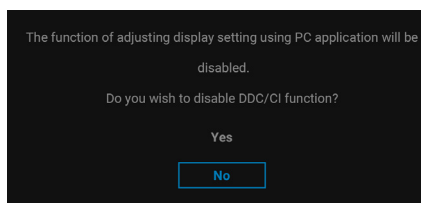

Před deaktivací funkce **DDC/CI** se zobrazí následující zpráva:

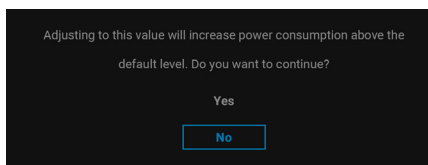

Při prvním nastavení úrovně položky **Brightness (Jas)** se zobrazí následující zpráva:



POZNÁMKA: Pokud vyberete možnost **Yes (Ano)**, zpráva se nezobrazí, až příště budete chtít změnit nastavení **Brightness (Jas)**.

Když poprvé změníte výchozí nastavení funkcí pro úsporu energie, například **USB-C Charging**  **90W (Nabíjení USB-C**  **90 W) (pouze u modelu U2422HE), Other USB Charging (Další nabíjení USB) (pouze u modelu U2422HE) či USB Charging (Nabíjení USB) (pouze u modelů U2422H/U2422HX), zobrazí se následující zpráva:**

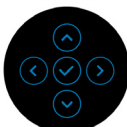
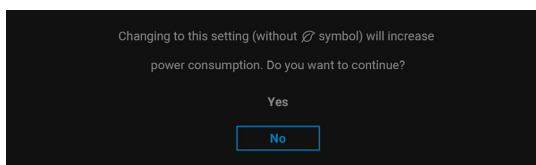

POZNÁMKA: Pokud vyberete možnost **Yes (Ano)** pro některou z výše uvedených funkcí, zpráva se nezobrazí, až příště budete chtít změnit nastavení těchto funkcí. Když provedete obnovení nastavení z výroby, zobrazí se zpráva znovu.



Před aktivací funkce **Lock (Zámek)** se zobrazí následující zpráva:

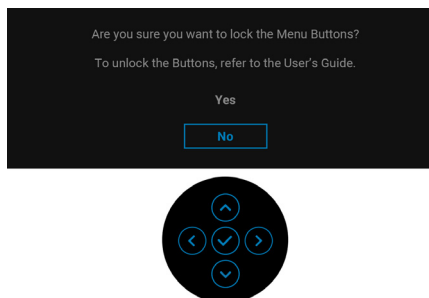

POZNÁMKA: Zpráva může být poněkud jiná s ohledem na vybraná nastavení.

Při aktivaci pohotovostního režimu se zobrazí následující zpráva:

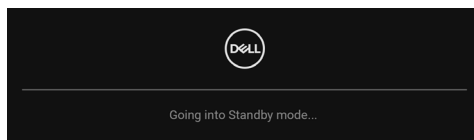

Pro přístup do **OSD** aktivujte počítač a obnovte činnost monitoru.

POZNÁMKA: Zpráva může být poněkud jiná s ohledem na připojený vstupní signál.

OSD funguje pouze v normálním provozním režimu. Při stisknutí jakéhokoliv tlačítka kromě **tlačítka napájení**, když je monitor v pohotovostním režimu, se v závislosti na vybraném vstupu zobrazí některá z následujících zpráv:

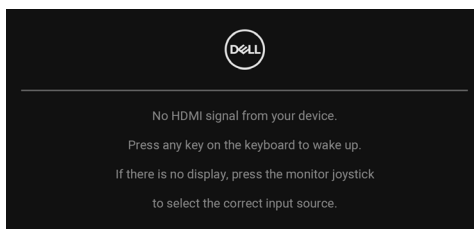

POZNÁMKA: Zpráva může být poněkud jiná s ohledem na připojený vstupní signál.



Pro přístup do **OSD** aktivujte počítač a monitor.

 **POZNÁMKA: Zpráva může být poněkud jiná s ohledem na připojený vstupní signál.**

Pokud je vybrán vstup USB-C (pouze u modelu U2422HE), DisplayPort nebo HDMI a není připojen příslušný kabel, zobrazí se plovoucí dialogové okno uvedené níže.

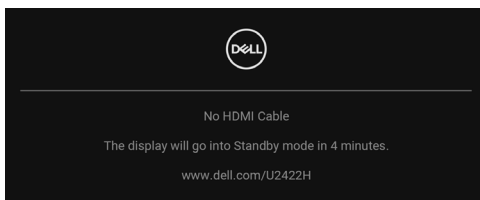

 **POZNÁMKA: Zpráva může být poněkud jiná s ohledem na připojený vstupní signál.**

U modelu U2422HE: když je do monitoru zapojený DP/HDMI vstup a kabel USB-C je připojen k notebooku, který podporuje alternativní režim DP, pokud je povolena funkce **Auto Select for USB-C (Automatický výběr pro USB-C)** (pouze u modelu **U2422HE**), zobrazí se následující zpráva:

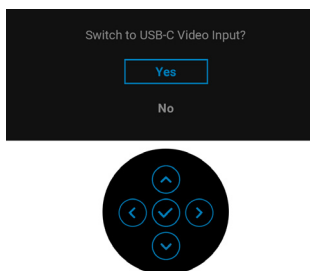

Další informace najdete v [Odstraňování problémů](#).



Nastavení přepínače KVM (pouze u modelu U2422HE)

Vestavěný přepínač KVM vám umožňuje ovládat až 2 počítače pomocí jedné sady klávesnice a myši připojené k monitoru.

- a. Je-li k počítači 1 připojen **HDMI + USB-C2** a k počítači 2 je připojen **DP + USB-C1** ↻ 90W:

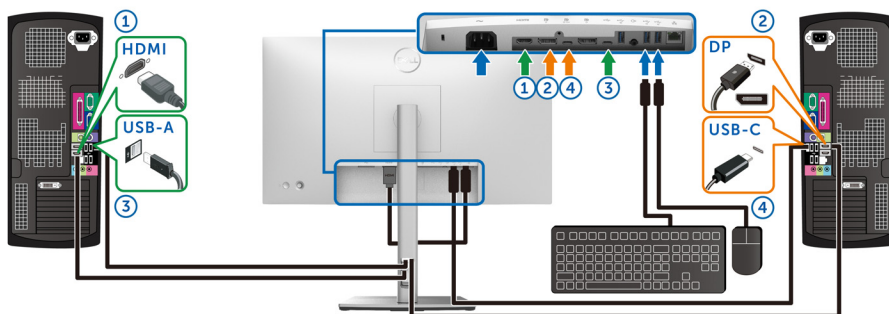

POZNÁMKA: Připojení USB typu C nyní podporuje pouze datový přenos.

Dbejte na to, aby **USB** pro **HDMI** bylo přiděleno k **USB-C2** a **DP** byl přidělen k **USB-C1** ↻ 90W.

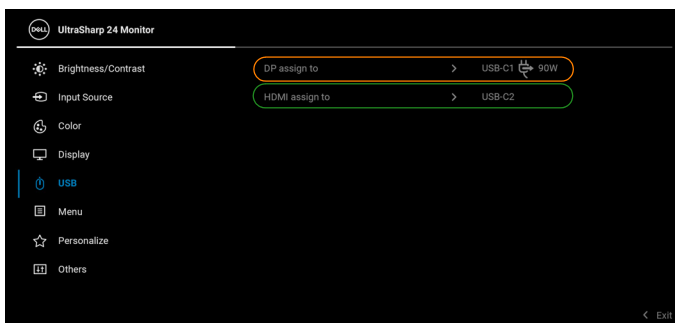

- b. Je li k počítači 1 připojen **HDMI + USB-C2** a k počítači 2 je připojen **USB-C**
☞ **90W**:

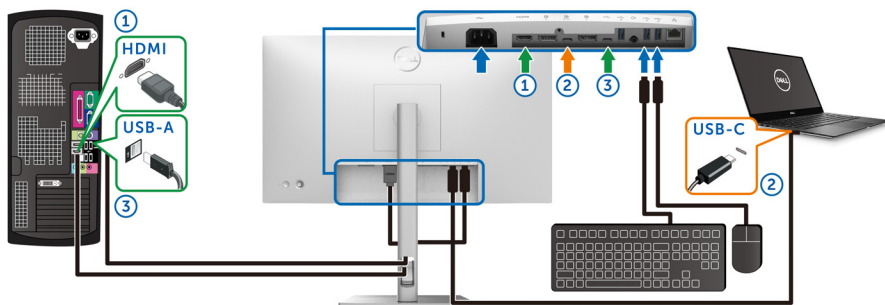

- POZNÁMKA: Připojení USB-C nyní podporuje video a datový přenos.**
Dbejte na to, aby **USB** pro **HDMI** byl přidělen k **USB-C2**.

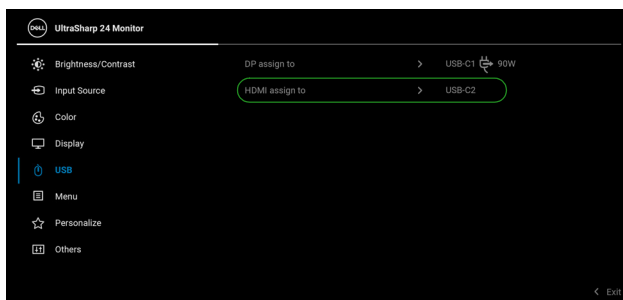

- POZNÁMKA: Vzhledem k tomu, že upstream port USB-C ^{DP} podporuje alternativní režim DisplayPort, není nutné nastavovat USB pro USB-C ☞ 90W.**
- POZNÁMKA: Při připojování k různým zdrojům video vstupu neuvedeným výše postupujte stejně při provádění správných nastavení pro USB ke spárování portů.**



Nastavení automatického KVM (pouze u modelu U2422HE)

Chcete-li nastavit aut. přep. KVM pro svůj monitor, postupujte podle níže uvedených pokynů:

1. Ujistěte se, že **Auto Select (Automatický výběr)** je **On (Zap.)** a **Auto Select for USB-C 90W (Automatický výběr pro USB-C 90 W)** je **Yes (Ano)**.

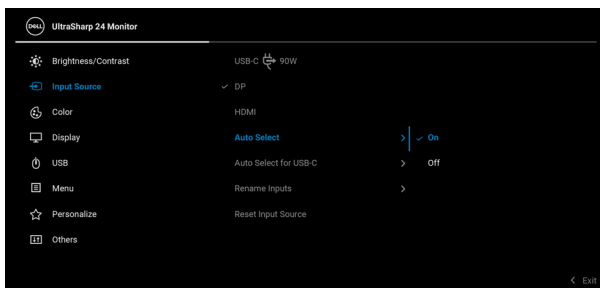

- Ujistěte se, že porty USB a video vstupy jsou odpovídajícím způsobem spárovány.

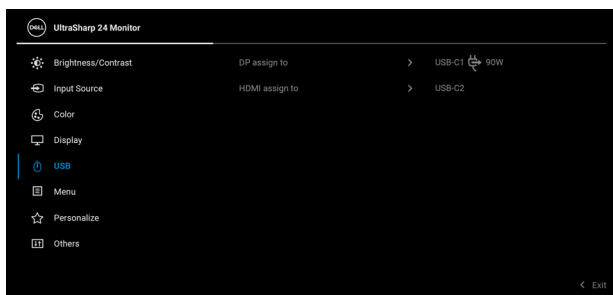

POZNÁMKA: Pro připojení USB-C 90W není nutné žádné další nastavení.

Nastavení maximálního rozlišení

Pro nastavení maximálního rozlišení monitoru proveďte níže uvedený postup: V systému Windows[®] 7, Windows[®] 8, a Windows[®] 8.1:

- Pouze v případě Windows[®] 8 a Windows[®] 8.1 vyberte dlaždici Plocha pro přepnutí na klasickou plochu.
- Na ploše stiskněte pravé tlačítko myši a vyberte položku **Rozlišení obrazovky**.
- Klikněte na rozevírací seznam **Rozlišení obrazovky** a vyberte **1920 x 1080**.
- Klepněte na tlačítko **OK**.

V systému Windows[®] 10:

- Pravým tlačítkem myši klikněte na plochu a klikněte na možnost **Nastavení zobrazení**.
- Klikněte na **Upřesňující nastavení zobrazení**.
- Klikněte na rozevírací seznam **Rozlišení** a vyberte **1920 x 1080**.
- Klikněte na tlačítko **Použít**.

Pokud není možnost 1920 x 1080 k dispozici, může být vyžadována aktualizace grafického ovladače. V závislosti na vašem počítači proveďte jeden z níže uvedených kroků:



Pokud máte stolní nebo přenosný počítač Dell:

- Navštivte webové stránky <http://www.dell.com/support>, zadejte kód ze servisního štítku a stáhněte si nejnovější ovladače pro vaši grafickou kartu.

Pokud nemáte počítač Dell (stolní nebo přenosný):

- Navštivte webové stránky výrobce vašeho počítače a stáhněte si nejnovější grafické ovladače.
- Navštivte webové stránky výrobce vaší grafické karty a stáhněte si nejnovější grafické ovladače.

Synchronizace více monitorů (MMS)

Funkce Synchronizace více monitorů slouží k synchronizaci předdefinované skupiny OSD nastavení na pozadí mezi několika monitory ve zřetěženém zapojení přes DisplayPort.

Multi-Monitor Sync (Synchronizace více monitorů), OSD možnost v nabídce Display (Zobrazení), umožňuje uživateli povolit/zakázat synchronizaci.

 **POZNÁMKA: Funkce MMS není podporována při zapojení přes HDMI port.**

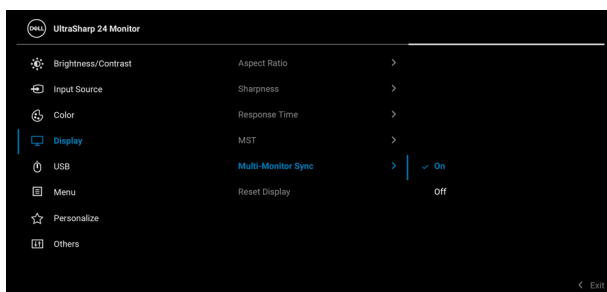

Když u monitoru 1 poprvé nastavíte MST na **On (Zap.)** (například při připojování monitoru 2), MMS se nastaví na **On (Zap.)**.

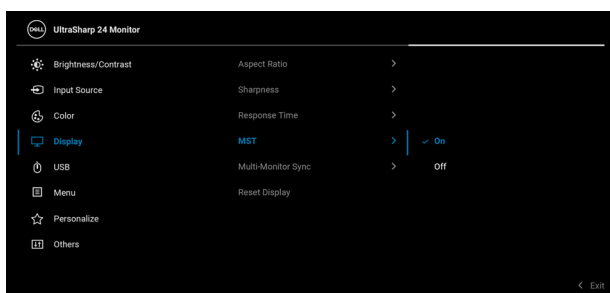

POZNÁMKA: Synchronizují se následující OSD nastavení: **Brightness (Jas)**, **Contrast (Kontrast)**, **Preset Modes (Přednastavené režimy)**, **Color Temp. (Teplota barev)**, **Custom Color (Uživatelské barvy)** (zesílení RGB), **Hue (Odstín)** (v režimech **Movie (Film)**, **Game (Hry)**), **Saturation (Sytost)** (v režimech **Movie (Film)**, **Game (Hry)**), **Response Time (Doba odezvy)** a **Sharpness (Ostrost)**.

Nastavení Synchronizace více monitorů (MMS)

Při prvním zapnutí či připojení nového monitoru se synchronizace uživatelských nastavení spustí pouze pokud je možnost MMS nastavena na **On (Zap.)**. Nastavení všech monitorů by se měla sesynchronizovat s nastaveními monitoru 1.

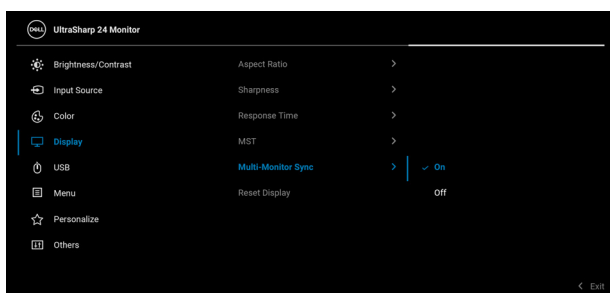

Po první synchronizaci bude k následnému synchronizování docházet po změnách předdefinované skupiny OSD nastavení na jakémkoli z propojených uzlů. Změny může spustit jakýkoli uzel ve směru upstream i downstream.

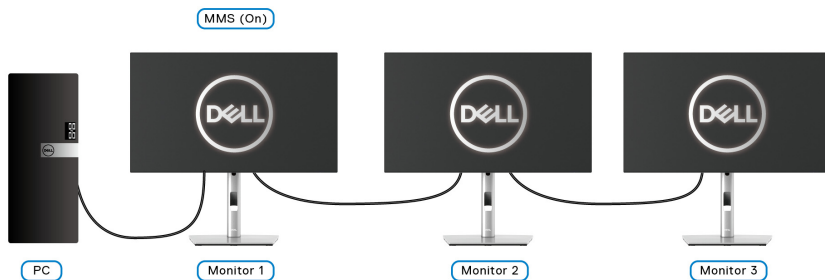

Odstraňování problémů

VAROVÁNÍ: Před prováděním jakéhokoliv postupu v této části si prosím přečtěte část [Bezpečnostní pokyny](#).

Autotest

Váš monitor nabízí funkci autotestu, která vám umožňuje zkontrolovat, zda monitor pracuje správně. Pokud jsou monitor a počítač správně připojeny, avšak obrazovka monitoru zůstává tmavá, proveďte autotest monitoru pomocí následujících kroků:

1. Vypněte počítač i monitor.
2. Odpojte video kabel od zadní strany počítače.
3. Zapněte monitor.

Jestliže monitor nerozpozná video signál a pracuje správně, mělo by se na obrazovce zobrazit plovoucí dialogové okno (na černém pozadí). V režimu autotestu bude LED indikátor napájení svítit bíle. V závislosti na vybraném vstupu se bude po obrazovce rovněž trvale pohybovat jedno z níže uvedených dialogových oken.

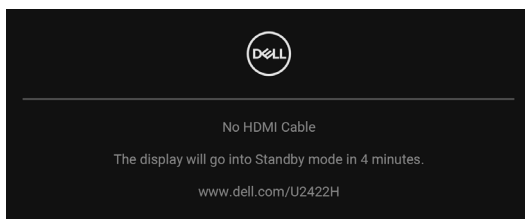

POZNÁMKA: Zpráva může být poněkud jiná s ohledem na připojený vstupní signál.

4. Toto okno se rovněž zobrazí při normálním používání, pokud dojde k odpojení video kabelu nebo jeho poškození.
5. Vypněte monitor a znovu připojte video kabel. Potom zapněte počítač i monitor.

Jestliže po provedení předchozího postupu zůstane obrazovka monitoru černá, zkontrolujte video adaptér a počítač, protože monitor pracuje správně.



Zamknutí/odemknutí nabídky a integrovaná diagnostika

Zamknutí tlačítka napájení a pákového ovladače

Pákový ovladač a tlačítko napájení můžete zamknout, abyste zabránili přístupu k nabídce OSD nebo vypnutí monitoru.

Zamknutí tlačítek:

1. Přepněte a asi na 4 sekundy podržte pákový ovladač **nahoru** nebo **dolů** nebo **vlevo** nebo **vpravo**, dokud se nezobrazí rozevírací nabídka.

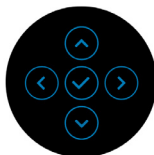
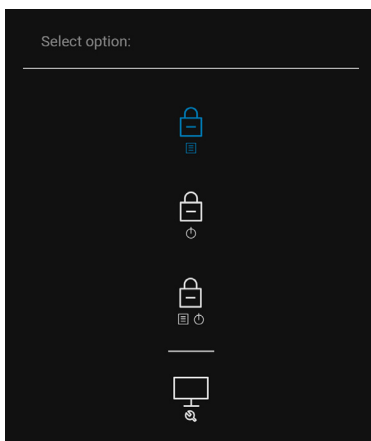

2. Vyberte jednu z následujících možností:
 - **Menu Buttons (Tlačítka nabídky):** Všechny funkce pákového ovladače jsou zamčené a uživateli nepřístupné.
 - **Power Buttons (Tlačítko napájení):** Zamčené je pouze **tlačítko napájení** a není pro uživatele přístupné.
 - **Menu + Power Buttons (Tlačítko nabídky a tlačítko napájení):** Zamčený je pákový ovladač i **tlačítko napájení** a nejsou pro uživatele přístupné.

Pro odemčení tlačítek stiskněte a po 4 sekundy podržte pákový ovladač **nahoru** nebo **dolů** nebo **vlevo** nebo **vpravo**. Vyberte ikonu **Odemknout** pro odemčení tlačítek.



Integrovaná diagnostika

Váš monitor je vybaven integrovaným diagnostickým nástrojem, který vám pomůže určit, zda jsou abnormality obrazovky problémem monitoru, nebo vašeho počítače a grafické karty.

Spuštění integrované diagnostiky:

1. Ujistěte se, že je obrazovka čistá (žádný prach na povrchu obrazovky).
2. Přepněte a asi na 4 sekundy podržte pákový ovladač **nahoru** nebo **dolů** nebo **vlevo** nebo **vpravo**, dokud se nezobrazí rozevírací nabídka.

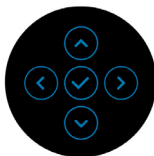
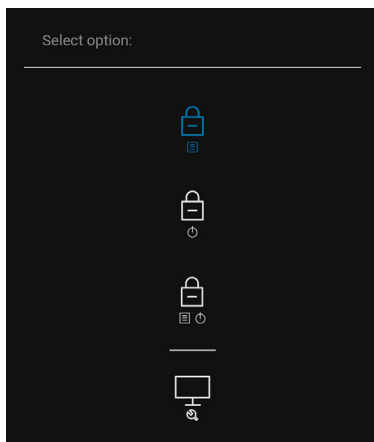

3. Přepněte pákový ovladač pro zvýraznění ikony Diagnostics (Diagnostika), potom stiskněte pákový ovladač a zobrazí se šedá obrazovka.

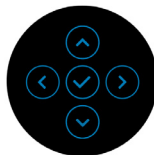
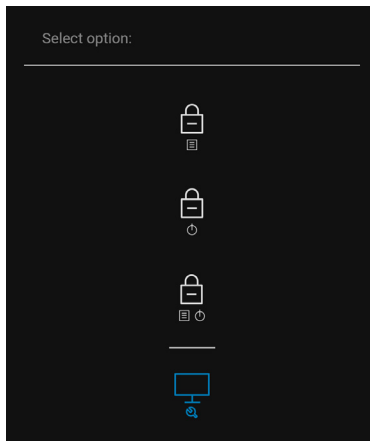

4. Pečlivě zkontrolujte, zda obrazovka nevykazuje nějaké abnormality.
5. Přepněte pákový ovladač **nahoru**. Barva obrazovky se změní na červenou.
6. Zkontrolujte, zda obrazovka nevykazuje nějaké abnormality.
7. Zopakujte kroky 5 a 6 pro zkontrolování obrazovky zobrazující zelenou, modrou, černou a bílou barvu a obrazovky s textem.

Jakmile se zobrazí obrazovka s textem, je test dokončen. Pro ukončení znovu přepněte pákový ovladač **nahoru**.



Nepřetržité nabíjení přes USB-C (pouze u modelu U2422HE)

Monitor vám umožňuje nabíjet notebook nebo mobilní zařízení prostřednictvím kabelu USB-C, i když je monitor vypnutý. Další informace najdete v [USB-C Charging 90W \(Nabíjení USB-C 90 W\) \(pouze u modelu U2422HE\)](#).

Aktualizace firmwaru monitoru

Aktuální revizi firmwaru můžete ověřit v [Firmware](#). Pokud to není k dispozici, přejděte na webové stránky zákaznické podpory Dell, kde najdete nejnovější instalační program aplikace (**Monitor Firmware Update Utility.exe**) a podívejte se do uživatelské příručky s pokyny pro aktualizaci firmwaru: www.dell.com/U2422H, www.dell.com/U2422HX nebo www.dell.com/U2422HE.

Obecné problémy

Následující tabulka obsahuje obecné informace o běžných problémech monitoru, se kterými se můžete setkat, a uvádí také jejich případná řešení:

Obecné příznaky	Co zažíváte	Možná řešení
Žádný video signál / LED indikátor napájení nesvítí	Žádný obraz	<ul style="list-style-type: none">• Ujistěte se, že je video kabel správně a pevně připojen k monitoru a počítači.• Použitím jiného elektrického zařízení se ujistěte, že je síťová zásuvka funkční.• Ujistěte se, že bylo tláčítko napájení zcela stisknuto.• Ujistěte se, že byl v nabídce Input Source (Vstupní zdroj) nastaven správný vstupní zdroj.
Žádný video signál / LED indikátor napájení svítí	Žádný obraz nebo jas	<ul style="list-style-type: none">• Zvyšte jas a kontrast pomocí nabídky OSD.• Proveďte funkci autotestu monitoru.• Zkontrolujte, zda nejsou piny v zástrčce video kabelu ohnuté nebo zlomené.• Spusťte integrovanou diagnostiku.• Ujistěte se, že byl v nabídce Input Source (Vstupní zdroj) nastaven správný vstupní zdroj.



Nízká ostrost	Obraz je neostrý, rozmazaný nebo obsahuje dvojitý obraz	<ul style="list-style-type: none"> • Nepoužívejte prodlužovací video kabely. • Obnovte výchozí nastavení monitoru. • Změňte rozlišení obrazu na správný poměr stran.
Kolísající/ roztřesený obraz	Zvlněný obraz nebo nepatrný pohyb	<ul style="list-style-type: none"> • Obnovte výchozí nastavení monitoru. • Zkontrolujte okolní podmínky. • Přemístěte monitor a vyzkoušejte jej v jiné místnosti.
Chybějící pixely	Na LCD obrazovce jsou tečky	<ul style="list-style-type: none"> • Opakujte zapnutí a vypnutí monitoru. • Pixel, který trvale nesvítí, představuje přirozenou vadu, jež se může vyskytnout u LCD technologie. • Pro podrobné informace o kvalitě monitoru Dell a vadných pixelech navštivte webové stránky zákaznické podpory Dell na: http://www.dell.com/pixelguidelines.
Neustále rozsvícené pixely	LCD obrazovka obsahuje světlé tečky	<ul style="list-style-type: none"> • Opakujte zapnutí a vypnutí monitoru. • Pixel, který trvale nesvítí, představuje přirozenou vadu, jež se může vyskytnout u LCD technologie. • Pro podrobné informace o kvalitě monitoru Dell a vadných pixelech navštivte webové stránky zákaznické podpory Dell na: http://www.dell.com/pixelguidelines.
Problémy s jasnem	Obraz je příliš tmavý nebo příliš světlý	<ul style="list-style-type: none"> • Obnovte výchozí nastavení monitoru. • Upravte jas a kontrast pomocí nabídky OSD.
Geometrické zkreslení	Obraz není správně vycentrován	<ul style="list-style-type: none"> • Obnovte výchozí nastavení monitoru.



Vodorovné/svislé čáry	Obrázek obsahuje jednu nebo více čar	<ul style="list-style-type: none"> • Obnovte výchozí nastavení monitoru. • Proveďte funkci autotestu monitoru a zjistěte, zda se tyto čáry vyskytují i v režimu autotestu. • Zkontrolujte, zda nejsou piny v zástrčce video kabelu ohnuté nebo zlomené. • Spusťte integrovanou diagnostiku.
Problémy synchronizace	Obrázek je nečitelný nebo trhaný	<ul style="list-style-type: none"> • Obnovte výchozí nastavení monitoru. • Proveďte funkci autotestu monitoru a zjistěte, zda se nečitelný obraz vyskytuje i v režimu autotestu. • Zkontrolujte, zda nejsou piny v zástrčce video kabelu ohnuté nebo zlomené. • Restartujte počítač v bezpečném režimu.
Problémy týkající se bezpečnosti	Viditelné známky kouře nebo jiskření	<ul style="list-style-type: none"> • Neprovádějte žádné kroky pro odstranění problému. • Ihned se obraťte na společnost Dell.
Občasné potíže	Monitor se vypíná a zapíná	<ul style="list-style-type: none"> • Ujistěte se, že je video kabel správně a pevně připojen k monitoru a počítači. • Obnovte výchozí nastavení monitoru. • Proveďte funkci autotestu monitoru a zjistěte, zda se občasné potíže vyskytují i v režimu autotestu.
Chybějící barva	Obrázek postrádá barvu	<ul style="list-style-type: none"> • Proveďte funkci autotestu monitoru. • Ujistěte se, že je video kabel správně a pevně připojen k monitoru a počítači. • Zkontrolujte, zda nejsou piny v zástrčce video kabelu ohnuté nebo zlomené.





Špatná barva	Barva obrazu není dobrá	<ul style="list-style-type: none"> · Vyzkoušejte různé Preset Modes (Přednastavené režimy) v OSD nabídce Color (Barva). Upravte hodnotu R/G/B v možnosti Custom Color (Uživatelské barvy) v OSD nabídce Color (Barva). · Změňte Input Color Format (Vstupní formát barev) na RGB nebo YCbCr/YPbPr v OSD nabídce Color (Barva). · Spusťte integrovanou diagnostiku.
Na monitoru zůstává delší dobu zobrazena stopa po statickém obrazu	Na obrazovce se objevuje mírný stín ze statického obrazu	<ul style="list-style-type: none"> · Nastavte obrazovku tak, aby se vypnula po několika minutách nečinnosti. Tyto položky lze upravit v možnostech napájení systému Windows nebo v nastavení Spořič energie Mac. · Nebo použijte dynamicky se měnící spořič obrazovky.

Specifické problémy výrobku

Obecné příznaky	Co zažíváte	Možná řešení
Obraz je příliš malý	Obraz je vycentrovaný, ale nezobrazuje se přes celou obrazovku	<ul style="list-style-type: none"> · Zkontrolujte nastavení Aspect Ratio (Poměr stran) v OSD nabídce Display (Zobrazení). · Obnovte výchozí nastavení monitoru.
Monitor nelze nastavit pomocí tlačítek na předním panelu	Nabídka OSD se na obrazovce nezobrazí	<ul style="list-style-type: none"> · Vypněte monitor, odpojte napájecí kabel, opět jej připojte a znovu zapněte monitor. · Zkontrolujte, zda není OSD nabídka uzamčená. Pokud ano, stiskněte a podržte tlačítko nabídky/funkce vedle tlačítka napájení 4 sekundy pro odemknutí (podrobné informace najdete v části Lock (Zámek)).



Při stisknutí ovládacích tlačítek není k dispozici žádný vstupní signál	Není zobrazen obraz a LED indikátor svítí bíle	<ul style="list-style-type: none"> • Zkontrolujte zdroj signálu. Posunutím myši nebo stisknutím tlačítka na klávesnici se ujistěte, že počítač není v pohotovostním režimu. • Ujistěte se, že je signálový kabel správně připojen. V případě potřeby signálový kabel odpojte a znovu připojte. • Restartujte počítač nebo video přehrávač.
Obraz nevyplňuje celou obrazovku	Obraz nevyplňuje výšku nebo šířku obrazovky	<ul style="list-style-type: none"> • Kvůli různým video formátům (poměrům stran) na discích DVD se nemusí obraz zobrazit na celou obrazovku. • Spusťte integrovanou diagnostiku.
Žádný obraz na portu HDMI  / DisplayPort 	Při připojení k nějakému hardwarovému klíči/dokovacímu zařízení na portu není žádné video, když odpojíte/zapojíte kabel Thunderbolt z notebooku	<ul style="list-style-type: none"> • Odpojte kabel HDMI/DisplayPort od adaptéru / dokovacího zařízení a poté připojte dokovací kabel Thunderbolt k notebooku. Po 7 sekundách zapojte kabel HDMI/DisplayPort.
Žádný obraz na USB-C portu  (pouze u U2422HE)	Při připojení k nějakému hardwarovému klíči/dokovacímu zařízení na portu není žádné video, když odpojíte/zapojíte kabel Thunderbolt z notebooku	<ul style="list-style-type: none"> • Odpojte kabel USB-C od adaptéru / dokovacího zařízení a poté připojte dokovací kabel Thunderbolt k notebooku. Po 7 sekundách zapojte kabel USB-C.



Specifické problémy USB (Universal Serial Bus)

Obecné příznaky	Co zažíváte	Možná řešení
Rozhraní USB nefunguje	Periferní zařízení USB nepracují	<ul style="list-style-type: none">• Zkontrolujte, zda je monitor zapnutý.• Odpojte a znovu připojte výstupní kabel k vašemu počítači.• Odpojte a znovu připojte periferní USB zařízení (do vstupního USB konektoru).• Vypněte a znovu zapněte monitor.• Restartujte počítač.• Některá USB zařízení, jako například přenosný externí pevný disk, vyžadují vyšší elektrický proud. Proto taková zařízení připojte přímo k počítači.
USB-C port neposkytuje napájení (pouze u U2422HE)	Periferie USB nelze nabíjet	<ul style="list-style-type: none">• Zkontrolujte, zda je připojené zařízení kompatibilní se specifikací USB-C. Port USB-C podporuje USB 3.2 Gen2 a výstup 90 W.• Dbejte na to, abyste použili kabel USB-C dodaný s monitorem.
Superrychlé rozhraní USB 10 Gb/s (USB 3.2 Gen2) je pomalé	Periferní zařízení podporující superrychlé rozhraní USB 10 Gb/s (USB 3.2 Gen2) pracují pomalu nebo nepracují vůbec	<ul style="list-style-type: none">• Ujistěte se, že je váš počítač kompatibilní se superrychlým rozhraním USB 10 Gb/s (USB 3.2 Gen2).• Některé počítače mají konektory USB 3.2, USB 2.0 a USB 1.1. Ujistěte se, že používáte správný USB konektor.• Odpojte a znovu připojte výstupní kabel k vašemu počítači.• Odpojte a znovu připojte periferní USB zařízení (do vstupního USB konektoru).• Restartujte počítač.



Bezdrátová periferní zařízení USB přestanou pracovat, když je zapojeno zařízení USB 3.2	Bezdrátová periferní zařízení USB reagují pomalu nebo pouze pracují, když se vzdálenost mezi nimi a přijímačem sníží	<ul style="list-style-type: none">• Zvětšíte vzdálenost mezi periferními zařízeními USB 3.2 a bezdrátovým přijímačem USB.• Umístíte bezdrátový přijímač USB co nejbližší k bezdrátovým periferním zařízením USB.• Pomocí prodlužovacího kabelu USB umístíte bezdrátový přijímač USB co nejdále od portu USB 3.2.
---	--	--



Dodatek

VAROVÁNÍ: Bezpečnostní pokyny

⚠ VAROVÁNÍ: Používání ovládacích prvků a provádění nastavení nebo postupů, které nejsou uvedeny v této dokumentaci, může vést k úrazu elektrickým proudem anebo mechanickému poškození výrobku.

Pokud jde o informace o bezpečnostních pokynech, viz Informace o bezpečnosti, životním prostředí a předpisech (SERI).

Oznámení FCC (pouze USA) a další informace o předpisech

Pro oznámení FCC a další informace o předpisech navštivte webové stránky popisující soulad s předpisy na adrese www.dell.com/regulatory_compliance.

Kontakt na společnost Dell

Pro zákazníky v USA, volejte 800-WWW-DELL (800-999-3355).

✍ POZNÁMKA: Pokud nemáte aktivní připojení k internetu, můžete nalézt kontaktní informace na vaší nákupní faktuře, dodacím listu, účtence nebo v produktovém katalogu Dell.

Společnost Dell poskytuje podporu online a po telefonu a také různé možnosti servisu. Jejich dostupnost se liší podle země a výrobku. Některé služby nemusí být ve vaší oblasti dostupné.

- Online technická pomoc — www.dell.com/support/monitors
- Kontaktování společnosti Dell — www.dell.com/contactdell

Databáze produktů EU pro energetický štítek a informační list produktu

U2422H: <https://eprel.ec.europa.eu/qr/414164>

U2422H WOST: <https://eprel.ec.europa.eu/qr/419925>

U2422HE: <https://eprel.ec.europa.eu/qr/414161>

