



Монітор Dell UltraSharp 24 - U2422H/U2422HX/U2422HE

Посібник користувача

Модель: U2422H/U2422HX/U2422HE
Модель, схвалена регламентуючими органами: U2422Hb/U2422HEb



-  **ПРИМІТКА: ПРИМІТКА** вказує на важливу інформацію, яка буде корисною при роботі з комп'ютером.
-  **УВАГА: УВАГА** вказує на можливість пошкодження апаратних компонентів або втрати даних у разі недотримання інструкцій.
-  **ПОПЕРЕДЖЕННЯ: ПОПЕРЕДЖЕННЯ** вказує на можливість заподіяння шкоди майну, шкоди здоров'ю людей або летальний кінець.

Copyright © 2021 Dell Inc. або її дочірні компанії. Усі права захищено. Dell, EMC та інші торговельні марки є товарними знаками компанії Dell Inc. або її дочірніх компаній. Інші торговельні марки можуть бути товарними знаками відповідних власників.

2021 - 07

Rev. A02

Зміст

Про монітор	7
Вміст упаковки	7
Харктеристики продукту	9
Позначення компонентів та елементи управління	11
Вигляд спереду	11
Вигляд ззаду	12
Вигляд знизу	13
Технічні характеристики монітора	19
Характеристики роздільної здатності монітора	21
Підтримувані відеорежими	21
Попередньо встановлені режими відображення	21
Режими багатоканального передавання (MST)	22
Електричні характеристики монітора	23
Фізичні характеристики монітора	24
Екологічні характеристики монітора	26
Призначення контактів	27
Можливість використання функції Plug and play	29
Інтерфейс універсальної послідовної шини (USB)	29
Роз'єм низхідного USB 3.2	30
Роз'єм USB-C	30
Порти USB	31
Роз'єм RJ45 (Тільки U2422HE)	32
Роз'яснення щодо якості РК-монітора і відображення пікселів	34
Інструкція з технічного обслуговування	34
Очищення монітора	34
Налаштування монітора	36



Прикріплення стійки	36
Упорядкування кабелів	39
Підключення монітора	40
Підключення кабелю DisplayPort (DisplayPort - DisplayPort) ..	40
Підключення кабелю HDMI	41
Підключення кабелю USB-C (тільки U2422HE)	42
Підключення монітора для функції багатоканального передавання DP (MST)	42
Підключення монітора для функції багатоканального передавання USB-C (MST) (тільки U2422HE)	43
Підключення кабелю RJ45 до монітора (Необов'язково) (Тільки U2422HE)	43
Підключення кабелю USB-C до USB-A	44
Синхронізація кнопок живлення Dell (DPBS) (тільки U2422HE)	45
Перше підключення монітора для DPBS	48
Використання функції DPBS	49
Підключення монітора для функції багатоканального передавання USB-C (MST)	52
Підключення монітора для USB-C	53
Використання нахилу, повороту та вертикального висування	55
Нахил, Поворот	55
Вертикальне висування	56
Повертання монітора	56
Поворот за годинниковою стрілкою	57
Поворот проти годинникової стрілки	57
Регулювання параметрів повороту відображення у вашій системі	58
Зніміть стійку монітора	59
Настінне кріплення VESA (Необов'язково)	59
Керування монітором	61



Увімкніть монітор	61
Використання керуючого джойстика	61
Функції джойстика	62
Використання головного меню	62
Використання Запускача меню	62
Деталі запускача меню	63
Подробиці Екранного меню	64
Повідомлення екранного меню	80
Початкові налаштування	80
Попереджувальне повідомлення у екранному меню	81
Налаштування перемикача KVM (Тільки U2422HE)	85
Налаштування Авто KVM (Тільки U2422HE)	87
Встановлення Максимальної роздільної здатності	88
Синхронізація з декількома моніторами (MMS)	89
Налаштування синхронізації з декількома моніторами (MMS)	90
Виправлення неполадок	92
Самотестування	92
Меню Блокування/Розблокування та Вбудована діагностика	93
Блокування кнопок живлення та джойстика	93
Вбудована діагностика	94
Завжди Увімк. заряджання по USB-C (тільки U2422HE)	96
Оновлення мікропрограми монітора	96
Поширені проблеми	96
Специфічні для продукту проблеми	100
Специфічні проблеми універсальної послідовної шини (USB)	102





Додаток	104
Повідомлення FCC (лише для США) та інша нормативна інформація	104
Контакти Dell	104
База даних продуктів ЄС для енергетичного маркування та інформаційного листа	104





Про монітор

Ваш монітор постачається з компонентами, наведеними в таблиці нижче. Якщо будь-який компонент відсутній, зверніться до технічної підтримки Dell. Детальні відомості, див. у [Контакти Dell](#).

-  **ПРИМІТКА:** Деякі елементи можуть бути необов'язковими, і вони можуть не постачатися разом із вашим монітором. Деякі функції можуть бути недоступними в певних країнах.
-  **ПРИМІТКА:** Якщо ви приєднали стійку, яку придбали у будь-якому іншому місці, дотримуйтеся інструкцій до стійки.

Вміст упаковки

	Дисплей
	Підйомник стійки
	Основа стійки









	<p>Кабель живлення (відрізняється залежно від країни)</p>
	<p>Кабель DP1.4 (DP до DP) (тільки U2422H/U2422HE) Довжина кабелю: 1,80 м</p>
	<p>Кабель від USB-A до USB-C Gen2 Довжина кабелю: 1,00 м</p>
	<p>Кабель HDMI 2.0 (тільки U2422HX) Довжина кабелю: 1,80 м</p>
	<p>Кабель від USB-C до USB-C Gen2 (тільки U2422HE) Довжина кабелю: 1,00 м</p>
	<ul style="list-style-type: none"> • Посібник зі швидкого встановлення • Звіт про заводське калібрування • Інформація про безпеку, екологічна та регуляторна інформація







Характеристики продукту

Монітор **Dell U2422H/U2422HX/U2422HE** має активну матрицю, тонкоплівкові транзистори (TFT), рідкористаличний дисплей (LCD) та світлодіодне підсвічування. Характеристики монітора:

- Видима область (по діагоналі) - 60,47 см (23,80 дюймів). Роздільна здатність 1920 x 1080 (16:9), плюс підтримка повноекранного режиму для зниження роздільної здатності.
- Широкий кут огляду, що дозволяє переглядати сидячи або стоячи.
- Кольорова гамма sRGB 100% та Rec. 709 100% із середнім Delta E < 2; також підтримує DCI-P3 85%.
- Цифрове підключення за допомогою DisplayPort, HDMI та USB-C (із альтернативним режимом DP) (тільки U2422HE).
- Одиночний USB-C для подачі живлення (PD 90 Вт) на сумісний ноутбук під час отримання сигналу відео та передачі даних (тільки U2422HE).
- Можливості налаштування шляхом нахилу, розвороту, регулювання по висоті і повороту навколо осі.
- Ультратонка рамка мінімізує відстань між рамками під час використання декількох моніторів, що дозволяє легше налаштувати елегантний режим перегляду.
- Знімна стійка та монтажні отвори з шагом 100 мм для різних варіантів установки, згідно зі стандартами Асоціації стандартизації відеоелектроніки (VESA™).
- U2422H/U2422HX має 1 висхідний порт USB-C  (тільки дані, USB 3.2 Gen2, 10 Гбіт/с), 2 супершвидкісні низхідні порти USB 10 Гбіт/с (USB 3.2 Gen2) Type-A , 1 супершвидкісний низхідний порт для заряджання USB 10 Гбіт/с (USB 3.2 Gen2) Type-A  та 1 супершвидкісний низхідний порт USB 10 Гбіт/с (USB 3.2 Gen2) Type-C .
- U2422HE має 1 висхідний порт USB-C  (відео та дані; DP1.4 із Альтернативним режимом, PD до 90 Вт), 1 висхідний порт USB-C  (тільки дані, USB 3.2 Gen2, 10 Гбіт/с), 3 супершвидкісні низхідні порти USB 10 Гбіт/с (USB 3.2 Gen2) Type-A , 1 супершвидкісний



низхідний порт для заряджання USB 10 Гбіт/с (USB 3.2 Gen2) Type-A  та 1 супершвидкісний низхідний порт USB 10 Гбіт/с (USB 3.2 Gen2) Type-C .

- Порти USB-C  і RJ45  дозволяють підключитися до мережі за допомогою одного кабеля (тільки U2422HE).
- Можливість використання функції Plug and play, якщо підтримується вашою системою.
- Налаштування екранного меню (OSD) для легкої установки і оптимізації екрану.
- Кнопки живлення та екранного меню блокуються.
- Гніздо для замка безпеки.
- Замок на стійці.
- ≤ 0,3 Вт у режимі очікування.
- Забезпечує комфортні умови для очей за допомогою усунення мерехтіння екрана.

 **ПОПЕРЕДЖЕННЯ:** Ймовірні довгострокові ефекти від випромінювання синього світла монітора можуть призвести до ураження очей, включаючи швидку стомлюваність очей або цифрову зорову втому і т.д. Функція ComfortView Plus призначена для зменшення кількості синього світла, яке випромінює монітор, щоб забезпечити комфортні умови для очей. Монітор використовує панель із слабким синім світлом і відповідає стандарту TÜV Rheinland при скиданні до заводських налаштувань/налаштувань за умовчанням (Brightness (Яскравість): 75%, Contrast (Контрастність): 75%, CCT: 6500K, Preset mode (Попередньо встановлені режими): Standard (Стандартний))



Позначення компонентів та елементи управління

Вигляд спереду



Вигляд спереду із стійкою монітора

№	Опис	Використання
1	Світлодіодний індикатор живлення	Безперервне світло білого кольору свідчить про те, що монітор увімкнено і працює нормально. Блимаюче біле світло вказує на те, що монітор перебуває в режимі очікування.



Вигляд ззаду



Вид ззаду із стійкою монітора

№	Опис	Використання
1	Монтажні отвори, згідно стандартам VESA (100 мм x 100 мм - ззаду під закритою кришкою VESA)	Настінне кріплення монітору за допомогою сумісного зі стандартами VESA комплекту кріплення на стіну (100 мм x 100 мм).
2	Наклейка з нормативно-правовими даними	Списки дозволів регулюючих органів.
3	Кнопка зняття стійки	Для від'єднання стійки від монітора.
4	Наклейки із штрих-кодом, серійним номером і сервісною службою	Містить деталі монітора та інформацію про підтримку. Якщо вам потрібно зв'язатися з Dell за технічною підтримкою, див. цю наклейку.
5	Кнопка увімкнення/вимкнення живлення	Щоб увімкнути або вимкнути монітор.
6	Джойстик	Використовуйте для керування екранним меню. (Детальні відомості, див. у Керування монітором)



7	Поглиблення для укладання кабелів	Використовується для укладки кабелів, вкладаючи їх через поглиблення.
---	-----------------------------------	---

Вигляд знизу



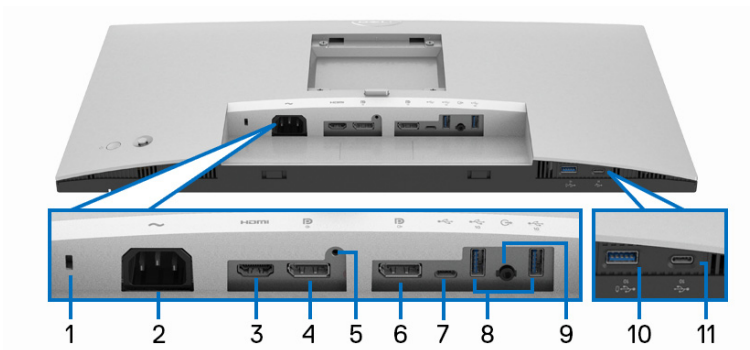







U2422H/U2422HX





Вигляд знизу без стійки монітора

№	Опис	Використання
1	Гніздо для замка безпеки	Захищає монітор за допомогою замка безпеки (замок безпеки не входить в комплект).
2	Роз'єм живлення ~	Підключіть кабель живлення (постачається разом із вашим монітором).
3	Порт HDMI 	Підключіть комп'ютер за допомогою кабелю HDMI (постачається разом із U2422H).
4	DisplayPort 	Підключіть ваш комп'ютер за допомогою кабелю DisplayPort.
5	Елемент кріплення замка на стійці	Для кріплення стійки до монітора за допомогою гвинтів M3 x 6 мм (гвинти не входять в комплект).



<p>6</p>	<p>DisplayPort  (вихід)</p> 	<p>Вихід DisplayPort для монітора, сумісного з MST (багатопотокове передавання). Щоб увімкнути MST, див. Підключення монітора для функції багатоканального передавання DP (MST).</p> <p>ПРИМІТКА: Витягніть гумову вилку, якщо використовується роз'єм DisplayPort вихід .</p>
<p>7</p>	<p>Висхідний порт USB-C  (тільки дані)</p>	<p>Підключіть кабель USB-A до USB-C, який постачається разом із вашим монітором, до комп'ютера. Цей порт  підтримує передачу даних по USB при 10 Гбіт/с (USB 3.2 Gen2). Коли цей кабель підключений, ви можете використовувати USB-роз'єми  на моніторі.</p> <p>ПРИМІТКА: USB-C не підтримується в версіях Windows, попередніх Windows 10.</p>
<p>8</p>	<p>Супершвидкісний низхідний порт USB 10 Гбіт/с (USB 3.2 Gen2) Type-A (2) </p>	<p>Підключення USB-пристрою.**</p> <p>ПРИМІТКА: Щоб використовувати цей порт, потрібно підключити кабель USB-A до USB-C (постачається в комплекті з монітором) до висхідного порту USB-C  (тільки дані) на моніторі та до вашого комп'ютера.</p>
<p>9</p>	<p>Аудіопорт лінійного виходу </p>	<p>Підключіть зовнішні динаміки.*</p>
<p>10</p>	<p>Супершвидкісних низхідний порт USB 10 Гбіт/с (USB 3.2 Gen2) Type-A із електроживленням </p>	<p>Для підключення USB-пристрою** або заряджання вашого пристрою</p> <p>ПРИМІТКА: Щоб використовувати цей порт, потрібно підключити кабель USB-A до USB-C (постачається в комплекті з монітором) до висхідного порту USB-C  (тільки дані) на моніторі та до вашого комп'ютера.</p>



11	Низхідний порт USB-C  (10 Гбіт/с, 15 Вт)	Підключення USB-пристрою.** ПРИМІТКА: Щоб використовувати цей порт, потрібно підключити кабель USB-A до USB-C (постачається в комплекті з монітором) до висхідного порту USB-C  (тільки дані) на моніторі та до вашого комп'ютера.
-----------	--	---



*Використання навушників не підтримується для аудіороз'єму лінійного виходу.

**Щоб уникнути перешкод, коли бездротовий USB-пристрій було підключено до низхідного порту USB, НЕ рекомендується підключати будь-які інші USB-пристрої до суміжних портів.

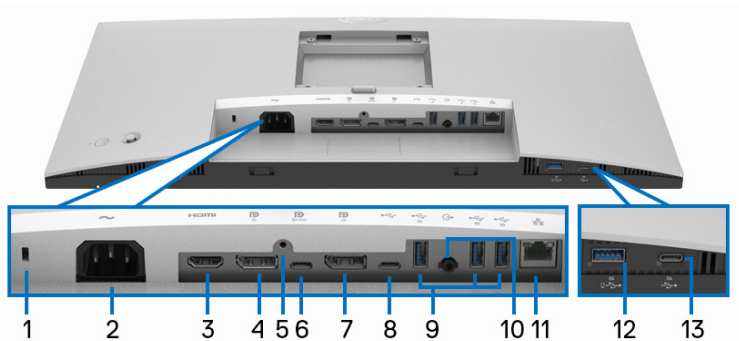





U2422HE













Вигляд знизу без стійки монітора

№	Опис	Використання
1	Гніздо для замка безпеки	Захищає монітор за допомогою замка безпеки (замок безпеки не входить в комплект).
2	Роз'єм живлення 	Підключіть кабель живлення (постачається разом із вашим монітором).
3	Порт HDMI 	Підключіть ваш комп'ютер за допомогою кабелю HDMI.









4	DisplayPort 	Підключіть ваш комп'ютер за допомогою кабелю DisplayPort.
5	Елемент кріплення замка на стійці	Для кріплення стійки до монітора за допомогою гвинтів M3 x 6 мм (гвинти не входять в комплект).
6	Висхідний порт USB-C  (відео + дані)	<p>Підключіть кабель USB-C до USB-C, який постачається разом із вашим монітором, до комп'ютера або мобільного пристрою. Цей порт підтримує USB Power Delivery, Дані та відеосигнал DisplayPort.</p> <p>Супершвидкісний порт USB 10 Гбіт/с (USB 3.2 Gen2) Type-C  пропонує найбільш високу швидкість передачі та альтернативний режим із DP 1.4 підтримує максимальну роздільну здатність 1920 x 1080 при 60 Гц, PD 20 В/4,5 А, 15 В/3 А, 9 В/3 А, 5 В/3 А.</p> <p>ПРИМІТКА: USB-C не підтримується в версіях Windows, попередніх Windows 10.</p>
7	DisplayPort  (вихід) 	<p>Вихід DisplayPort для монітора, сумісного з MST (багатопотокове передавання). Щоб увімкнути MST, див. Підключення монітора для функції багатоканального передавання DP (MST).</p> <p>ПРИМІТКА: Витягніть гумову вилку, якщо використовується роз'єм DisplayPort вихід .</p>



<p>8</p>	<p>Висхідний порт USB-C  (тільки дані)</p> 	<p>Підключіть кабель USB-A до USB-C, який постачається разом із вашим монітором, до комп'ютера. Цей порт  підтримує передачу даних по USB при 10 Гбіт/с (USB 3.2 Gen2). Коли цей кабель підключений, ви можете використовувати USB-роз'єми  на моніторі.</p> <p>ПРИМІТКА: USB-C не підтримується в версіях Windows, попередніх Windows 10.</p> <p>ПРИМІТКА: Витягніть гумову вилку, якщо використовується роз'єм висхідного порту USB-C  (тільки дані).</p>
<p>9</p>	<p>Супершвидкісний низхідний порт USB 10 Гбіт/с (USB 3.2 Gen2) Type-A (3) </p>	<p>Підключення USB-пристрою.**</p> <p>ПРИМІТКА: Щоб використовувати цей порт, потрібно підключити кабель USB-C до USB-C (постачається разом з монітором) до висхідного порту USB-C  (відео + дані) (# 6) або підключити кабель USB-A до USB-C (постачається разом з монітором) до висхідного порту USB-C  (лише дані) (# 8) на моніторі та до вашого комп'ютера.</p>
<p>10</p>	<p>Аудіопорт лінійного виходу </p>	<p>Підключіть зовнішні динаміки.*</p>
<p>11</p>	<p>Порт RJ45 </p>	<p>Підключення Інтернету. Ви можете користуватися Інтернетом через RJ45, лише підключивши USB-кабель (USB-A до USB-C або USB-C до USB-C) від комп'ютера до монітора.</p>



<p>12</p>	<p>Супершвидкісних низхідний порт USB 10 Гбіт/с (USB 3.2 Gen2) Type-A із електроживленням</p> 	<p>Для підключення USB-пристрою** або заряджання вашого пристрою</p> <p>ПРИМІТКА: Щоб використовувати цей порт, потрібно підключити кабель USB-C до USB-C (постачається разом з монітором) до висхідного порту USB-C  (відео + дані) (# 6) або підключити кабель USB-A до USB-C (постачається разом з монітором) до висхідного порту USB-C  (лише дані) (# 8) на моніторі та до вашого комп'ютера.</p>
<p>13</p>	<p>Низхідний порт USB-C  (10 Гбіт/с, 15 Вт)</p>	<p>Підключення USB-пристрою.**</p> <p>ПРИМІТКА: Щоб використовувати цей порт, потрібно підключити кабель USB-C до USB-C (постачається разом з монітором) до висхідного порту USB-C  (відео + дані) (# 6) або підключити кабель USB-A до USB-C (постачається разом з монітором) до висхідного порту USB-C  (лише дані) (# 8) на моніторі та до вашого комп'ютера.</p>

*Використання навушників не підтримується для аудіороз'єму лінійного виходу.











**Щоб уникнути перешкод, коли бездротовий USB-пристрій було підключено до низхідного порту USB, НЕ рекомендується підключати будь-які інші USB-пристрої до суміжних портів.



Технічні характеристики монітора

Модель	U2422H/U2422HX/U2422HE
Тип екрану	ПК-екран з активною матрицею, технологія TFT
Технологія панелі	Технологія In-Plane Switching (IPS)
Співвідношення сторін	16:9
Видиме зображення	
По діагоналі	604,70 мм (23,80 дюймів)
Ширина (активна область)	527,04 мм (20,75 дюймів)
Висота (активна область)	296,46 мм (11,67 дюймів)
Загальна площа	156246,28 мм ² (242,15 дюймів ²)
Крок пікселя	0,2745 мм x 0,2745 мм
Пікселів на дюйм (PPI)	92,53
Кут огляду	178° (по вертикалі) типово 178° (по горизонталі) типово
Яскравість	250 кд/м ² (типово)
Контрастність	1000:1 (типово)
Покриття екрану дисплея	Антивідблискове тверде покриття 3H
Підсвічування	Система бічного світлодіодного підсвічування
Час відповіді	8 мс (Звичайний) 5 мс (Швидкий)
Глибина кольору	16,7 млн. кольорів
Кольорова гама	sRGB 100%, Rec. 709 100%, DCI-P3 85%
Точність калібрування	sRGB & Rec. 709: Delta E < 2 (середнє)



Можливості підключення	<ul style="list-style-type: none"> • 1 x DisplayPort  версія 1.4 (HDCP 1.4)* • 1 x Порт HDMI  версія 1.4 (HDCP 1.4) • 1 x DisplayPort  (Вихід) із MST (HDCP 1.4) • 1 x Висхідний порт USB-C  (відео + дані) (Альтернативний режим з DisplayPort 1.4, Подача живлення PD до 90 Вт) (тільки U2422HE)** • 1 x Висхідний порт USB  (тільки дані, 10 Гбіт/с USB 3.2 Gen2) • 1 x Низхідний порт USB із можливістю заряджання при  15 Вт (максимум) • 1 x супершвидкісний USB 10 Гбіт/с (USB 3.2 Gen2) з можливістю зарядки BC1.2  при 2 A (максимум) • 2 x супершвидкісний низхідний порт USB 10 Гбіт/с (USB 3.2 Gen2)  (тільки U2422H/ U2422HX) • 3 x супершвидкісний низхідний порт USB 10 Гбіт/с (USB 3.2 Gen2)  (тільки U2422HE) • 1 x Аудіопорт лінійного виходу  • 1 x Порт RJ45  (тільки U2422HE)
Ширина рамки (від краю монітора до активної області)	<p>5,30 мм (Зверху)</p> <p>5,30 мм (Зліва/Справа)</p> <p>8,95 мм (Знизу)</p>
Регульованість	
<p>Стойка з регулюванням по висоті</p> <p>Нахил</p> <p>Поворот</p> <p>Обертання</p>	<p>150 mm</p> <p>від -5° до 21°</p> <p>від -45° до 45°</p> <p>від -90° до 90°</p>
Сумісність із Dell Display Manager	Легке налаштування і інші ключові особливості
Безпека	Гніздо для замка безпеки (кабель замка продається окремо)



*DisplayPort 1.4/MST/DP з підтримкою аудіо.

**HBR3/DisplayPort 1.4/MST/DP з підтримкою аудіо.

Характеристики роздільної здатності монітора

Модель	U2422H/U2422NH/U2422HE
Частота рядків	від 30 кГц до 83 кГц (авто)
Частота кадрів по вертикалі	від 56 Гц до 76 Гц (авто)
Максимальна попередньо встановлена роздільна здатність	1920 x 1080 при 60 Гц

Підтримувані відеорежими

Модель	U2422H/U2422NH
Стандарти відео, які відтворюються (HDMI та DisplayPort)	480i*, 480p, 576i*, 576p, 720p, 1080i*, 1080p

Модель	U2422HE
Можливості відображення відео (альтернативний режим HDMI та DisplayPort та USB-C)	480i*, 480p, 576i*, 576p, 720p, 1080i*, 1080p

*Підтримується тільки входом HDMI.

Попередньо встановлені режими відображення

Режим відображення	Частота рядків (кГц)	Частота кадрів (Гц)	Частота синхронізації пікселів (МГц)	Полярність синхронізації (Горизонталь/вертикаль)
VESA, 640 x 480	31,5	60,0	25,2	-/-
VESA, 640 x 480	37,5	75,0	31,5	-/-
IBM, 720 x 400	31,5	70,1	28,3	-/+
VESA, 800 x 600	37,9	60,3	40,0	+/+



VESA, 800 x 600	46,9	75,0	49,5	+/+
VESA, 1024 x 768	48,4	60,0	65,0	-/-
VESA, 1024 x 768	60,0	75,0	78,8	+/+
VESA, 1152 x 864	67,5	75,0	108,0	+/+
VESA, 1280 x 1024	64,0	60,0	108,0	+/+
VESA, 1280 x 1024	80,0	75,0	135,0	+/+
VESA, 1600 x 900	60,0	60,0	108,0	-/+
VESA, 1920 x 1080	67,5	60,0	148,5	+/+

 **ПРИМІТКА:** Знак + або - у полярності синхронізації означає, що сигнал синхронізації відео спрацьовує або позитивним або негативним краєм відповідно.

Режими багатоканального передавання (MST)

Використання USB-C (тільки U2422HE):

Монітор джерела MST	Максимальна кількість зовнішніх моніторів, яка може підтримуватися
1920 x 1080 при 60 Гц	<ul style="list-style-type: none"> • HBR3: 2 (із альтернативним режимом USB-C DP) • HBR2: 1

Використання DisplayPort:

Монітор джерела MST	Максимальна кількість зовнішніх моніторів, яка може підтримуватися
1920 x 1080 при 60 Гц	<ul style="list-style-type: none"> • 3



Електричні характеристики монітора

Модель	U2422H/U2422HX	U2422HE
Вхідні відеосигнали	<ul style="list-style-type: none"> HDMI 1.4*/DisplayPort 1.4**, 600 мВ для кожної диференціальної лінії, при вхідному опорі 100 Ом на диференціальну пару Підтримка вхідного сигналу по USB-C (з альтернативним режимом) (тільки U2422HE)*** 	
Напруга, частота, струм живлення	100 - 240 В змін. струму / 50 Гц або 60 Гц \pm 3 Гц / 1,2 А (типово)	100 - 240 В змін. струму / 50 Гц або 60 Гц \pm 3 Гц / 2,1 А (типово)
Пусковий струм	<ul style="list-style-type: none"> 120 В: 30 А (Макс.) при 0°C (холодний запуск) 240 В: 60 А (Макс.) при 0°C (холодний запуск) 	<ul style="list-style-type: none"> 120 В: 40 А (Макс.) при 0°C (холодний запуск) 240 В: 80 А (Макс.) при 0°C (холодний запуск)
Споживання енергії	<ul style="list-style-type: none"> 0,3 Вт (Режим вимкнено)¹ 0,3 Вт (Режим очікування)¹ 11,6 Вт (Режим увімкнено)¹ 63 Вт (Макс.)² 11,06 Вт (Pon)³ 38,47 кВт/г (ТЕС)³ 	<ul style="list-style-type: none"> 0,3 Вт (Режим вимкнено)¹ 0,3 Вт (Режим очікування)¹ 11,8 Вт (Режим увімкнено)¹ 210 Вт (Макс.)² 14,80 Вт (Pon)³ 50,84 кВт/г (ТЕС)³

*Не підтримує додаткову специфікацію HDMI 1.4, включаючи HDMI Ethernet Channel (HEC), Audio Return Channel (ARC), стандарт для 3D-формату та роздільної здатності, а також стандарт для роздільної здатності цифрового кіно 4K.

**DisplayPort 1.4/MST/DP з підтримкою аудіо.

***HBR3/DisplayPort 1.4/MST/DP з підтримкою аудіо.

¹ Як визначено у EU 2019/2021 та EU 2019/2013.

² Налаштування максимальної яскравості та контрастності з максимальним завантаженням потужності на всіх портах USB.



³ Pон: Енергоспоживання в режимі Увімк., як це визначено в версії Energy Star 8.0.

ТЕС: Загальне енергоспоживання в кВт/г, як це визначено в версії Energy Star 8.0.

Цей документ носить виключно інформаційний характер і відображає лабораторні показники. Ваш продукт може мати інші показники в залежності від програмного забезпечення, комплектуючих і замовлених периферійних пристроїв, та не тягне за собою ніяких зобов'язань щодо оновлення такої інформації.

Тому клієнт не повинен покладатися на цю інформацію при прийнятті рішення щодо електричних допустимих похибок або в інших випадках. Немає ніяких гарантій, в явному чи неявному виді, щодо точності або повноти інформації.

 **ПРИМІТКА: Цей монітор сертифіковано згідно ENERGY STAR.**



Цей продукт відповідає стандарту ENERGY STAR у заводських налаштуваннях за умовчанням, які можна відновити за допомогою функції "Factory Reset" (Скидання до заводських налаштувань) в екранному меню. Зміна заводських налаштувань за умовчанням або ввімкнення інших функцій може збільшити споживання електроенергії, що може перевищити вказаний ліміт ENERGY STAR.

Фізичні характеристики монітора.

Модель	U2422H/U2422HX/U2422HE
Тип сигнального кабелю	<ul style="list-style-type: none">• Цифровий: DisplayPort, 20 контактів (тільки U2422H/U2422HE)• Цифровий: HDMI, 19 контактів (тільки U2422HX)• Універсальна послідовна шина: Type-C, 24 контактів (тільки U2422HE)• Універсальна послідовна шина: USB-C до USB-A



ПРИМІТКА: Монітори Dell розроблені для оптимальної роботи з відеокабелями, які постачаються разом з вашим монітором. Оскільки Dell не контролює різних постачальників кабелів на ринку, типи матеріалів, роз'єми та процеси, що використовуються для виготовлення цих кабелів, Dell не гарантує якість відображення відео при використанні кабелів, які не постачаються разом із вашим монітором Dell.

Розміри монітора (зі стійкою)

Висота (в піднятому положенні)	496,03 мм (19,53 дюймів)
Висота (в стиснутому положенні)	364,00 мм (14,33 дюймів)
Ширина	537,64 мм (21,17 дюймів)
Глибина	179,57 мм (7,07 дюймів)

Розміри монітора (без стійки)

Висота	310,71 мм (12,23 дюймів)
Ширина	537,64 мм (21,17 дюймів)
Глибина	48,50 мм (1,91 дюймів)

Розміри стійки

Висота (в піднятому положенні)	410,80 мм (16,17 дюймів)
Висота (в стиснутому положенні)	364,00 мм (14,33 дюймів)
Ширина	245,00 мм (9,65 дюймів)
Глибина	179,57 мм (7,07 дюймів)
Основа	245,00 мм x 173,00 мм (9,65 дюймів x 6,81 дюймів)

Вага монітора

Модель	U2422H/U2422HX	U2422HE
Вага з упаковкою	7,82 кг (17,22 фунт.)	8,30 кг (18,28 фунт.)
Вага разом зі стійкою і кабелями	5,57 кг (12,27 фунт.)	6,06 кг (13,35 фунт.)



Вага без стійки (для настінного кріплення або монтажу за стандартом VESA - без кабелів)	3,52 кг (7,75 фунт.)	3,96 кг (8,72 фунт.)
Вага стійки в зборі	1,75 кг (3,85 фунт.)	1,75 кг (3,85 фунт.)

Екологічні характеристики монітора

Модель	U2422H/U2422HX	U2422HE
Відповідність стандартам		
<ul style="list-style-type: none"> Монітор, сертифікований по стандарту ENERGY STAR EPEAT зареєстровано там, де застосовується. Реєстрація EPEAT варіюється в залежності від країни. Реєстрацію по країнах дивіться на сайті www.epeat.net. Відповідність вимогам RoHS Дисплеї сертифіковані згідно стандартів TCO та TCO Edge Монітор не містить БВД/ПВХ (за виключенням зовнішніх кабелів) Скло не містить миш'як, а панель не містить ртуть 		
Температура		
Експлуатація	від 0°C до 40°C (від 32°F до 104°F)	
У неробочому стані	<ul style="list-style-type: none"> Зберігання: від -20°C до 60°C (від -4°F до 140°F) Доставка: від -20°C до 60°C (від -4°F до 140°F) 	
Вологість		
Експлуатація	від 10% до 80% (без конденсату)	
У неробочому стані	<ul style="list-style-type: none"> Зберігання: від 5% до 90% (без конденсату) Доставка: від 5% до 90% (без конденсату) 	
Висота над рівнем моря		
Експлуатація	5000 м (16404 фут.) (максимум)	
У неробочому стані	12192 м (40000 фут.) (максимум)	



Розсіювання тепла	• 221,78 БТО/год. (максимум)	• 716,55 БТО/год. (максимум)
	• 42,65 БТО/год. (типово)	• 46,06 БТО/год. (типово)

Призначення контактів

Роз'єм DisplayPort

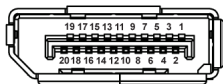

Номер контакта	20-контактна бокова сторона підключеного сигнального кабелю
1	ML3 (n)
2	ЗЕМЛЯ
3	ML3 (р)
4	ML2 (n)
5	ЗЕМЛЯ
6	ML2 (р)
7	ML1 (n)
8	ЗЕМЛЯ
9	ML1 (р)
10	ML0 (n)
11	ЗЕМЛЯ
12	ML0 (р)
13	ЗЕМЛЯ
14	ЗЕМЛЯ
15	AUX (р)
16	ЗЕМЛЯ
17	AUX (n)
18	Виявлення активного підключення



19	Re-PWR
20	+3,3 В DP_PWR

Роз'єм HDMI

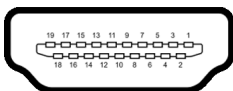

Номер контакта	19-контактна бокова сторона підключеного сигнального кабелю
1	ДАНІ TMDS 2+
2	ЕКРАН ДЛЯ ДАНИХ TMDS 2
3	ДАНІ TMDS 2-
4	ДАНІ TMDS 1+
5	ЕКРАН ДЛЯ ДАНИХ TMDS 1
6	ДАНІ TMDS 1-
7	ДАНІ TMDS 0+
8	ЕКРАН ДЛЯ ДАНИХ TMDS 0
9	ДАНІ TMDS 0-
10	ТАКТИ TMDS+
11	ЕКРАН ДЛЯ ТАКТІВ TMDS
12	ТАКТИ TMDS-
13	СЕС
14	Зарезервований (N.C. на пристрої)
15	ТАКТИ DDC (SCL)
16	ДАНІ DDC (SDA)
17	Земля DDC/СЕС
18	+5 В ЖИВЛЕННЯ
19	ВИЯВЛЕННЯ ГАРЯЧОГО ПІДКЛЮЧЕННЯ



Можливість використання функції Plug and play

Ви можете встановити монітор на будь-яку систему, сумісну з Plug and Play. Монітор автоматично надає комп'ютерній системі Розширені ідентифікаційні дані дисплея (EDID), використовуючи протоколи Display Data Channel (DDC), щоб система змогла сама себе налаштувати та оптимізувати параметри монітора. Більшість моніторів встановлюються автоматично; за бажанням можна вибрати різні налаштування. Для отримання додаткової інформації про зміну налаштувань монітора див. [Керування монітором](#).

Інтерфейс універсальної послідовної шини (USB)

Цей розділ містить інформацію про порти USB, доступні на моніторі.

 **ПРИМІТКА:** Цей монітор сумісний із супершвидкісних USB 10 Гбіт/с (USB 3.2 Gen2).

Швидкість передавання	Швидкість передачі даних	Максимальна підтримувана потужність*
Супер швидкість	10 Гбіт/с	4,5 Вт
Висока швидкість	480 Мбіт/с	4,5 Вт
Повна швидкість	12 Мбіт/с	4,5 Вт

*До 2 А у низхідному порті USB (порт із піктограмою акумулятора ) із пристроями, що мають BC1.2, або пристроями із звичайним USB.

USB-C (тільки U2422HE)	Опис
Відео	DisplayPort 1.4*
Дані	супершвидкісний USB 10 Гбіт/с (USB 3.2 Gen2)
Постачання живлення (PD)	До 90 Вт

*HBR3/DisplayPort 1.4/MST/DP з підтримкою аудіо.



Роз'єм низхідного USB 3.2



Номер контакта	Роз'єм 9-контактний з бокової сторони
1	VCC
2	D-
3	D+
4	ЗЕМЛЯ
5	SSRX-
6	SSRX+
7	ЗЕМЛЯ
8	SSTX-
9	SSTX+

Роз'єм USB-C

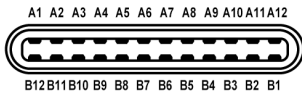







Номер контакта	Назва сигналу	Номер контакта	Назва сигналу
A1	ЗЕМЛЯ	B1	ЗЕМЛЯ
A2	TX1+	B2	TX2+
A3	TX1-	B3	TX2-
A4	VBUS	B4	VBUS
A5	CC1	B5	CC2
A6	D+	B6	D+
A7	D-	B7	D-
A8	SBU1	B8	SBU2





A9	VBUS	B9	VBUS
A10	RX2-	B10	RX1-
A11	RX2+	B11	RX1+
A12	ЗЕМЛЯ	B12	ЗЕМЛЯ

Порти USB

- 1 висхідний USB-C  (відео + дані) (тільки U2422HE) - знизу
- 1 висхідний USB-C  (тільки дані) - знизу
- 1 низхідний USB-C  - знизу
- 3 супершвидкісних низхідних USB 10 Гбіт/с (USB 3.2 Gen2) Type-A  (тільки U2422H/U2422HX) - знизу
- 4 супершвидкісних низхідних USB 10 Гбіт/с (USB 3.2 Gen2) Type-A  (тільки U2422HE) - знизу

Порт електроживлення - це порт із піктограмою акумулятора  ; підтримує швидку зарядку до 2 А, якщо пристрій сумісний із BC1.2.

 **ПРИМІТКА:** Для функціонування супершвидкісного USB 10 Гбіт/с (USB 3.2 Gen2) потрібен комп'ютер, сумісний із супершвидкісним USB 10 Гбіт/с (USB 3.2 Gen2).

 **ПРИМІТКА:** Порти USB на моніторі працюють лише тоді, коли монітор Увімк. або в режимі очікування. Якщо вимкнути монітор, а потім увімкнути його, підключеному периферійному пристрою може знадобитися кілька секунд, щоб відновити нормальну роботу.



Роз'єм RJ45 (Тільки U2422HE)

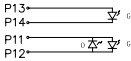
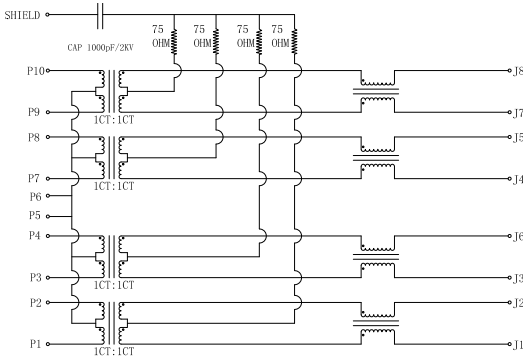

Pin	Green		OrangeGreen	
P13	+	P11	-	+
P14	-	P12	+	-

Закріпити	Сигнал	
P1	MDIO+	
P2	MDIO-	
P3	MDI1+	
P4	MDI1-	
P5	СТ	
P6	СТ	
P7	MDI2+	
P8	MDI2-	
P9	MDI3+	
P10	MDI3-	
Номер контакта	Помаранчевий	Зелений
P11	-	+
P12	+	-
P13	Н/Д	+
P14	Н/Д	-



Установка драйвера

Встановіть драйвер Realtek USB GBE Ethernet Controller, доступний для вашої системи. Його можна завантажити за адресою www.dell.com/support нижче розділу "Драйвери та завантаження".

Максимальна швидкість передачі даних мережі (RJ45) через USB-C становить 1000 Мбіт/с.

ПРИМІТКА: Цей порт LAN відповідає стандарту 1000Base-T IEEE 802.3az, підтримує передавання Mac Address (надруковано на етикетці моделі) (MART), Wake-on-LAN (WOL) в режимі очікування (лише S3) та функцію завантаження UEFI* PXE [Завантаження UEFI PXE не підтримується на настільних ПК Dell (за винятком OptiPlex 7090/3090 Ultra Desktop)], ці 3 функції залежать від налаштувань BIOS та версії ОС. Функціональність може залежати від ПК, що не належать Dell.

*UEFI розшифровується як Unified Extensible Firmware Interface.

Індикатор стану роз'єму RJ45

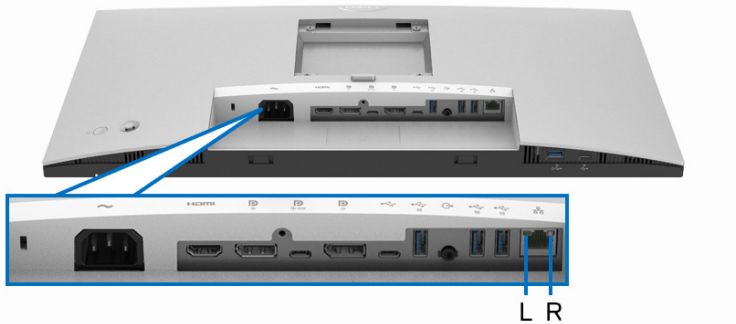

Світлодіодний Індикатор	Колір	Опис
Світлодіодний Індикатор праворуч	Жовтий або зелений	Індикатор швидкості: <ul style="list-style-type: none">Жовтий Увімк. - 1000 Мбіт/сЗелений Увімк. - 100 Мбіт/сВимк. - 10 Мбіт/с



Світлодіодний Індикатор ліворуч	Зелений	Індикатор посилення/активності: <ul style="list-style-type: none">• Блимає - порт працює.• Зелений Увімк. - посилення встановлюється.• Вимк. - посилення не встановлюється.
---------------------------------	---------	---

 **ПРИМІТКА:** Кабель RJ45 не є стандартним аксесуаром комплекту.

Роз'яснення щодо якості РК-монітора і відображення пікселів

У процесі виготовлення рідкокристалічних моніторів нерідко один або кілька пікселів фіксуються в незмінному стані, ці пікселі важко побачити і вони не впливають на якість виведення зображення або зручність використання. Більш докладну інформацію про Якість моніторів Dell і відображення пікселів див. <http://www.dell.com/pixelguidelines>.

Інструкція з технічного обслуговування

Очищення монітора

 **УВАГА:** Перед чищенням монітора прочитайте та виконуйте [Інструкції з техніки безпеки](#).

 **ПОПЕРЕДЖЕННЯ:** Перед чищенням монітора витягніть штекер кабеля живлення з розетки.

Для отримання найкращих результатів виконуйте інструкції з розпакування, чищення або експлуатації монітора, наведені в списку нижче:

- Щоб очистити антистатичний екран, злегка намочіть м'яку, чисту тканину водою. Якщо можливо, для чищення екрану використовуйте спеціальну серветку або розчин, які придатні для антистатичного покриття. Не використовуйте бензол, розчинники, нашатирний спирт, абразивні чистячі засоби або стиснене повітря.
- Для очищення монітора використовуйте злегка змочену м'яку тканину. Не використовуйте миючі засоби, тому що деякі з них залишають матову плівку на моніторі.
- Якщо на моніторі при розпакуванні виявлено білий пил, зітріть його тканиною.





- Будьте обережні при поводженні з монітором, тому що на темному покритті можна залишити світліші подряпини.
- Для збереження високої якості зображення на моніторі, використовуйте динамічні екранні заставки і вимикайте монітор, якщо він не використовується.



Налаштування монітора

Прикріплення стійки

-  **ПРИМІТКА:** Стійка не встановлюється на заводі-виробнику під час відвантаження.
-  **ПРИМІТКА:** Наступні інструкції стосуються лише кріплення стійки, яка постачається разом із монітором. Якщо ви приєднали стійку, яку придбали у будь-якому іншому місці, дотримуйтесь інструкцій до стійки.

Порядок прикріплення стійки монітора:

1. Дотримуйтесь інструкцій на стінках коробки, щоб зняти стійку з верхньої прокладки, яка її утримує.
2. Витягніть підйомник стійки та основу стійки з пакувальної прокладки.

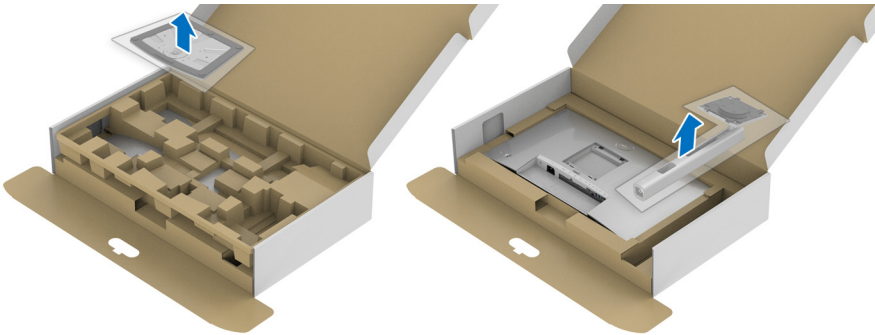

3. Повністю вставте блоки основи стійки в гніздо стійки.
4. Підніміть ручку гвинта і поверніть гвинт за годинниковою стрілкою.



5. Після повного затягування гвинта, покладіть ручку гвинта рівно в поглиблення.

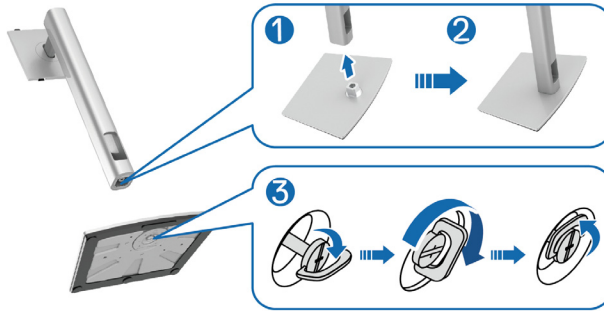

6. Підніміть кришку, як показано, щоб отримати доступ до зони VESA для монтажу стійки.

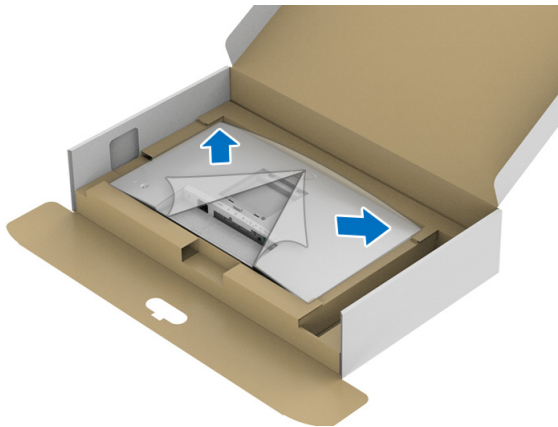

7. Прикріпіть вузол стійки до монітора.

a. Вставте два виступи у верхній частині стійки в пази на задній панелі монітора.

b. Натисніть на стійку, поки вона не зафіксується на своєму місці.



8. Поставте монітор вертикально.

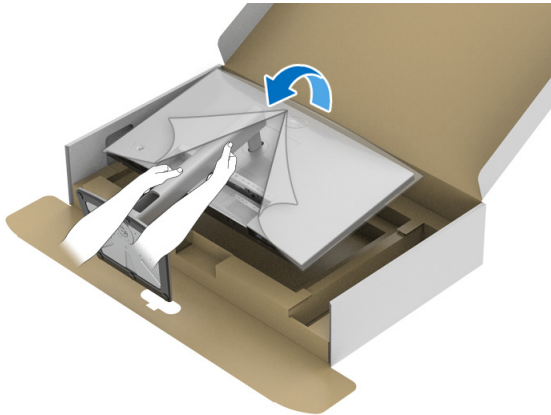

ПРИМІТКА: Обережно підніміть монітор, щоб не допустити ковзання або падіння.



9. Зніміть обгортку з монітора.

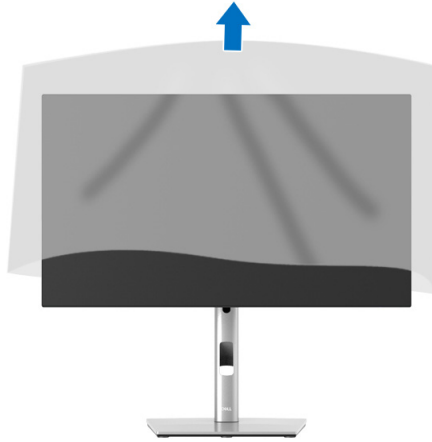

Упорядкування кабелів



Після підключення всіх необхідних кабелів до монітора та комп'ютера (Див. [Підключення монітора](#) щодо приєднання кабелів), упорядкуйте всі кабелі, як показано вище.

Якщо довжини кабеля не вистачає, щоб дістатися до ПК, можна підключитися безпосередньо до ПК, не прокладаючи через поглиблення на стійці монітора.



Підключення монітора

- ⚠ **ПОПЕРЕДЖЕННЯ:** Дотримуйтесь інструкцій перш ніж розпочати будь-яку з процедур у цьому розділі [Інструкції з техніки безпеки](#).
- 📎 **ПРИМІТКА:** Монітори Dell розроблені для оптимальної роботи з кабелями Dell, які постачаються в комплекті. Корпорація Dell не гарантує якість та продуктивність відеозапису при використанні кабелів, які не належать компанії Dell.
- 📎 **ПРИМІТКА:** Прокладіть кабелі через гніздо для упорядкування кабелів, перш ніж їх підключати.
- 📎 **ПРИМІТКА:** Не підключайте всі кабелі до комп'ютера одночасно.
- 📎 **ПРИМІТКА:** Малюнки використовуються лише для ілюстрації. Зовнішній вигляд комп'ютера може відрізнятись.

Порядок підключення монітора до комп'ютера:

1. Вимкніть комп'ютер і від'єднайте кабель живлення.
2. Підключіть кабель DisplayPort, HDMI або USB-C від монітора до комп'ютера.

Підключення кабелю DisplayPort (DisplayPort - DisplayPort)

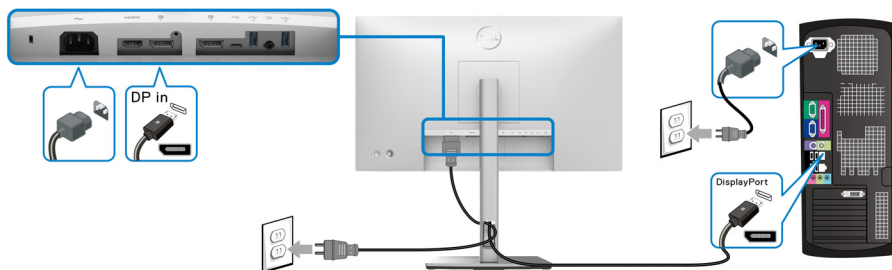

- 📎 **ПРИМІТКА:** За умовчанням встановлено заводські налаштування для DP1.4 (підтримується DP1.2). Якщо після підключення кабелю DisplayPort монітор не відображає жодного вмісту, виконайте наведені нижче дії, щоб змінити налаштування на DP1.1:
 - Натисніть на джойстик, щоб запустити Запускач меню.
 - Переключайте джойстик, щоб вибрати Input Source (Джерело вхідного сигналу) .



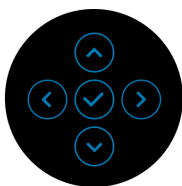

- Перемістіть джойстик, щоб виділити DP  .
- Натисніть та утримуйте джойстик приблизно 10 секунд, потім з'явиться повідомлення про конфігурацію DisplayPort.
- Перемістіть джойстик, щоб вибрати **Yes (Так)**, а потім натисніть на джойстик, щоб зберегти зміни.

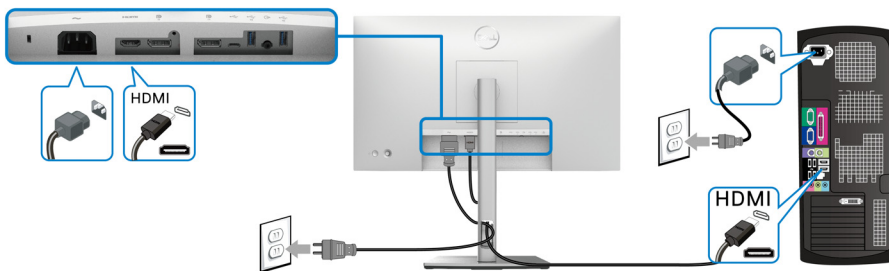

Повторіть наведені вище кроки, щоб змінити налаштування формату DisplayPort, якщо це необхідно.

Підключення кабелю HDMI



 **ПРИМІТКА:** За умовчанням у заводських настройках встановлено HDMI 1.4.



Підключення кабелю USB-C (тільки U2422HE)

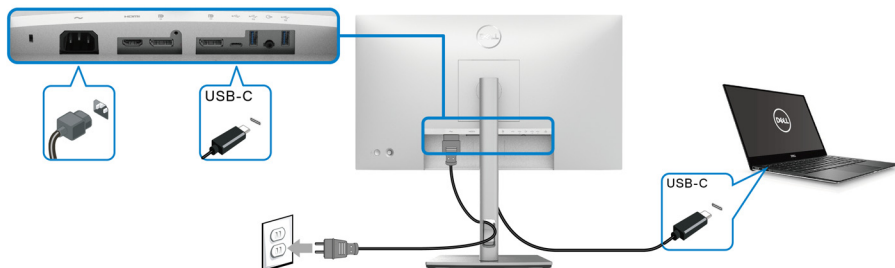

ПРИМІТКА: Використовуйте лише кабель USB-C, який постачається з монітором.

- Цей порт  підтримує альтернативний режим DisplayPort (лише стандарт DP1.4).
- Порт USB-C, сумісний з подачею живлення (версія PD 3.0), забезпечує потужність до 90 Вт.
- Якщо для роботи вашого ноутбука потрібно більше 90 Вт, а акумулятор розряджений, можливо, він не буде отримувати живлення або заряджатися через порт USB PD цього монітора.

Підключення монітора для функції багатоканального передавання DP (MST)

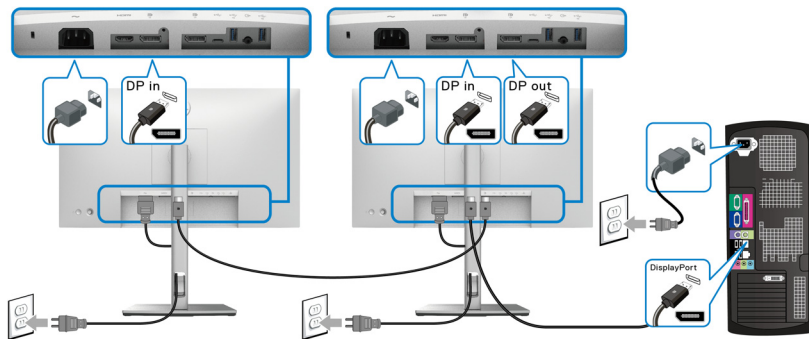



ПРИМІТКА: Цей монітор підтримує функцію DP MST. Щоб скористатися цією функцією, ваша відеокарта у ПК повинна мати сертифікат принаймні DP1.2 з опцією MST.

ПРИМІТКА: Витягніть гумову вилку, якщо використовується роз'єм DP вихід .

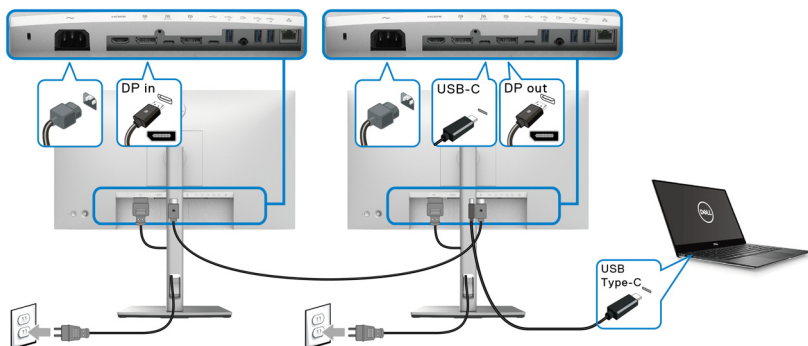

Підключення монітора для функції багатоканального передавання USB-C (MST) (тільки U2422HE)



- **ПРИМІТКА:** Максимальна кількість підтримуваних моніторів через MST залежить від пропускну здатності джерела USB-C.
- **ПРИМІТКА:** Витягніть гумову вилку, якщо використовується роз'єм висхідний USB-C .
- **ПРИМІТКА:** Витягніть гумову вилку, якщо використовується роз'єм DP вихід .

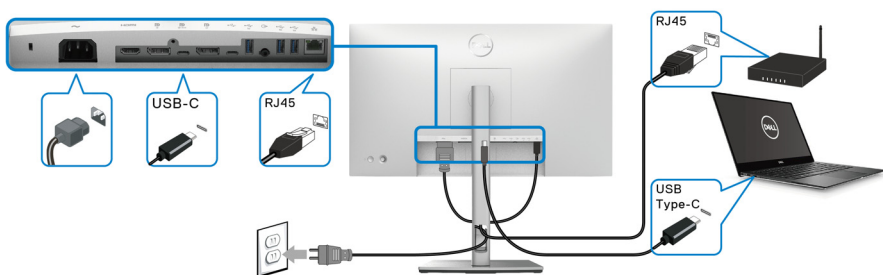

Підключення кабелю RJ45 до монітора (Необов'язково) (Тільки U2422HE)



- **ПРИМІТКА:** Кабель RJ45 не є стандартним аксесуаром комплекту.



Підключення кабелю USB-C до USB-A

ПРИМІТКА: Щоб запобігти пошкодженню або втраті даних, перед тим, як від'єднувати висхідний порт USB-C , переконайтеся, що до низхідного порта USB 10 Гбіт/с (USB 3.2 Gen2) Type-A  монітора, НЕ підключено жодних USB-накопичувачів, які використовуються комп'ютером.

Після завершення підключення кабелю DisplayPort/HDMI, виконайте наведені нижче дії, щоб підключити кабель USB-C до USB-A до комп'ютера та завершити налаштування монітора:

1. Підключення комп'ютера: підключіть висхідний порт  за допомогою кінця кабелю USB-C (кабель йде у комплекті).
2. Підключіть кінець кабелю USB-A до відповідного порту USB на комп'ютері.

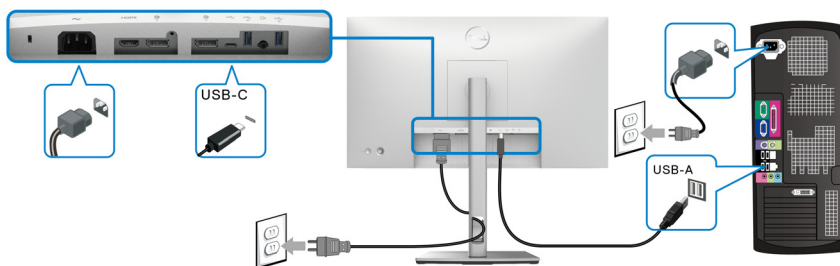

ПРИМІТКА: Розташуйте настільний ПК на лівій стороні монітора (при перегляді спереду), щоб забезпечити легке підключення кабелю USB-C до USB-A. Не використовуйте поглиблення для кабелю на стійці монітора, якщо довжина кабелю цього не дозволяє.

3. Підключайте периферійні пристрої USB до низхідних портів супершвидкісного USB 10 Гбіт/с (USB 3.2 Gen2)  на моніторі.



4. Вставте кабелі живлення комп'ютера та монітора в найближчу розетку.

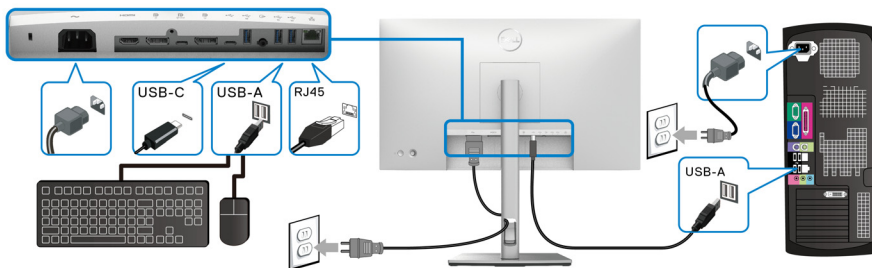

5. Увімкніть монітор і комп'ютер.
Якщо на моніторі відображається зображення, установка завершена.
Якщо зображення не відображається, див [Поширені проблеми](#).
6. Використовуйте поглиблення для кабелів на стійці монітора для упорядкування кабелів.

ПРИМІТКА: Підключення USB забезпечує передачу даних USB лише в цьому випадку.

УВАГА: Малюнки використовуються лише для ілюстрації.
Зовнішній вигляд комп'ютера може відрізнятися.

Синхронізація кнопок живлення Dell (DPBS) (тільки U2422HE)

Монітор U2422HE розроблений з функцією синхронізації кнопок живлення Dell (DPBS), що дозволяє контролювати стан живлення ПК за допомогою кнопки живлення монітора. Ця функція сумісна з платформою Dell OptiPlex 7090/3090 Ultra і підтримується лише через інтерфейс USB-C.

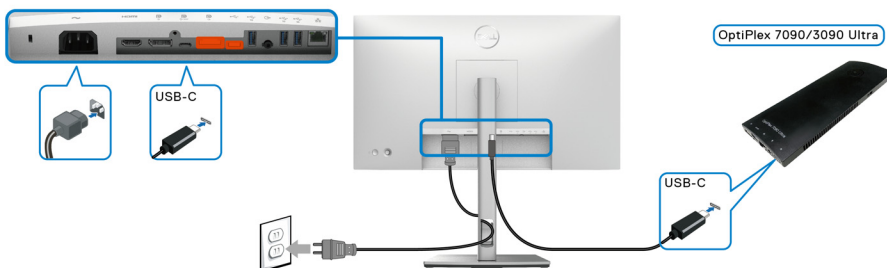

Щоб переконатися, що функція DPBS працює вперше, спочатку виконайте наступні дії для платформи Dell Optiplex 7090/3090 Ultra на **Панель керування**.

 **ПРИМІТКА: DPBS підтримує лише порт з піктограмою  .**

- Перейдіть у **Панель керування**.

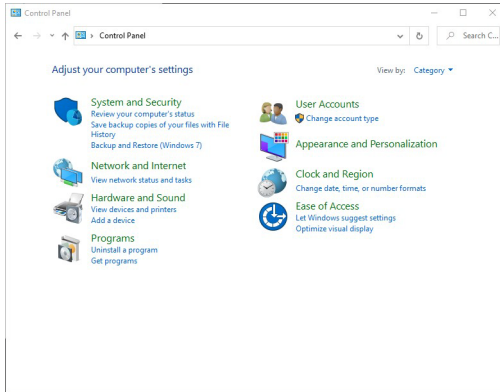

- Виберіть **Устаткування та звук, що слідує за Електроживленням**.

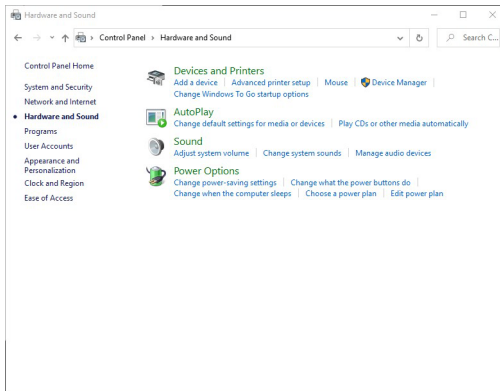

- Перейдіть у **Настройки системи**.

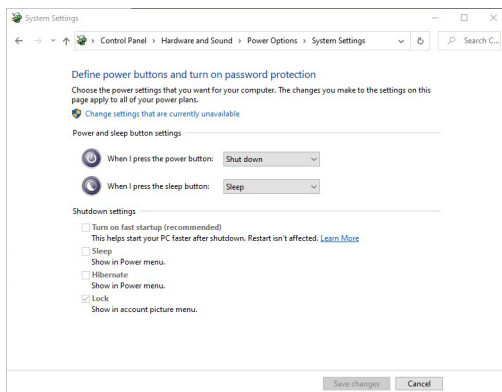

- У випадяючому меню **Після натискання кнопки живлення**, є кілька варіантів вибору, а саме **Нічого не робити/Режим сну/Режим глибокого сну/Завершити роботу**. Ви можете вибрати **Режим сну/Режим глибокого сну/Завершити роботу**.

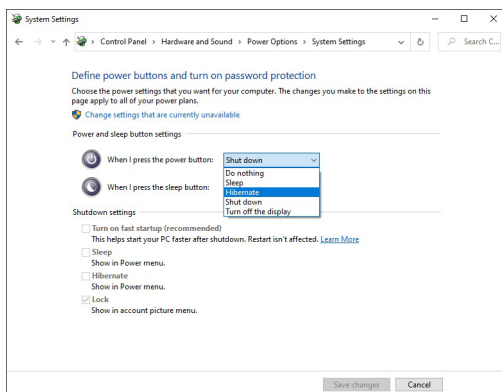

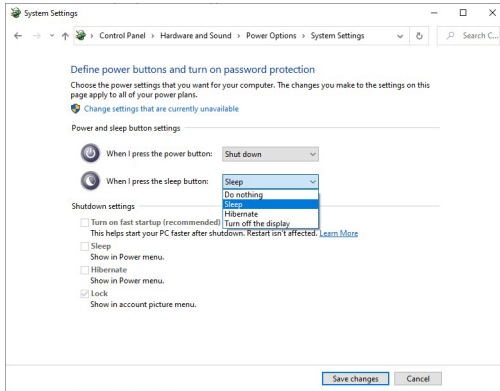

ПРИМІТКА: Не вибирайте "Нічого не робити", інакше кнопка живлення монітора не зможе синхронізуватися із станом живлення ПК.

Перше підключення монітора для DPBS

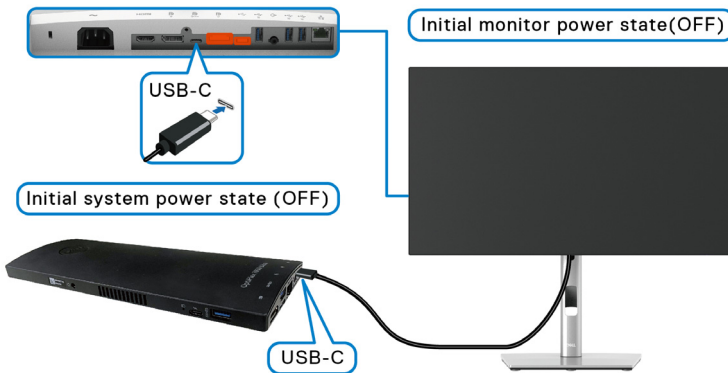

Перш ніж налаштувати функцію DPBS, виконайте наведені нижче дії:

1. Переконайтеся в тому, що ПК і монітор вимкнені.
2. Натисніть кнопку живлення, щоб увімкнути монітор.
3. Підключіть кабель USB-C від ПК до монітора.
4. І монітор, і ПК увімкнуться моментально. Зачекайте деякий час (приблизно 6 секунд), і ПК, і монітор вимкнуться.
5. Натисніть кнопку живлення монітора або ПК, увімкнуться і ПК, і монітор. Тепер стан живлення ПК синхронізується з кнопкою живлення монітора.



ПРИМІТКА: Коли монітор і ПК перебувають у стані вимкнення, рекомендується спочатку увімкнути монітор, а потім підключити кабель USB-C від ПК до монітора.

ПРИМІТКА: Ви можете подавати живлення на платформу Optiplex 7090/3090 Ultra, використовуючи роз'єм адаптера постійного струму. Або ви можете подавати живлення платформу Optiplex 7090/3090 Ultra за допомогою кабелю USB-C монітора через Power Delivery (PD). Встановіть USB-C Charging 90W (Заряджання по USB-C 90 Вт) на On in Off Mode (Увімк. у режимі Вимк.).

Використання функції DPBS

Коли ви підключаєте кабель USB-C, стан монітора/ПК має такий вигляд:

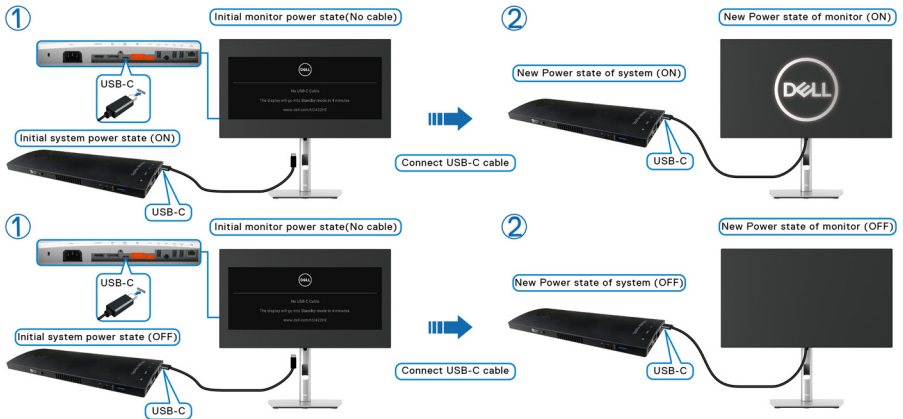

Коли ви натискаєте кнопку живлення монітора або кнопку живлення ПК, стан монітора/ПК має такий вигляд:

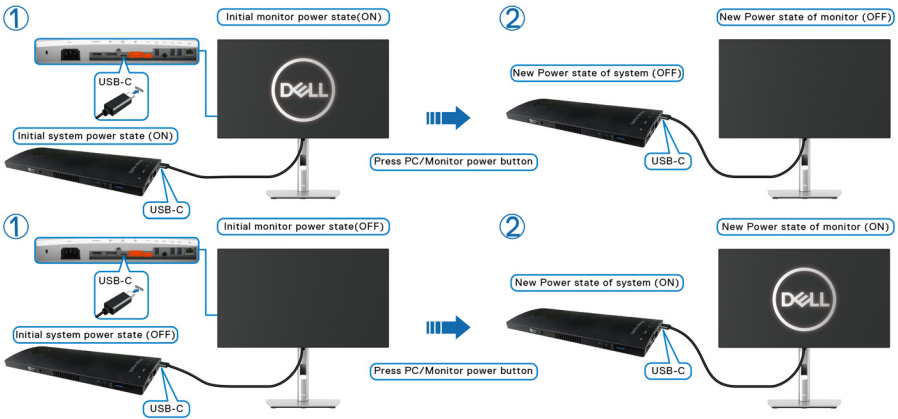

- Коли монітор і стан живлення ПК увімкнені, **натисніть і утримуйте кнопку живлення монітора протягом 4 секунд**, на екрані з'явиться запитання, чи хочете ви вимкнути ПК.

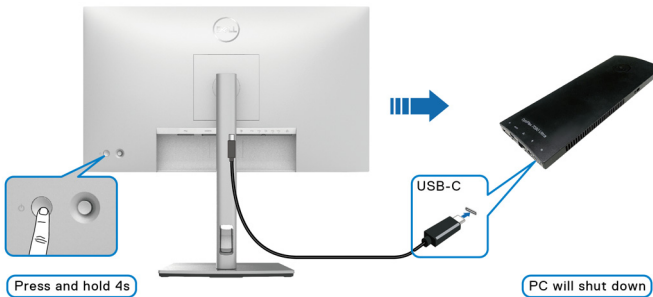

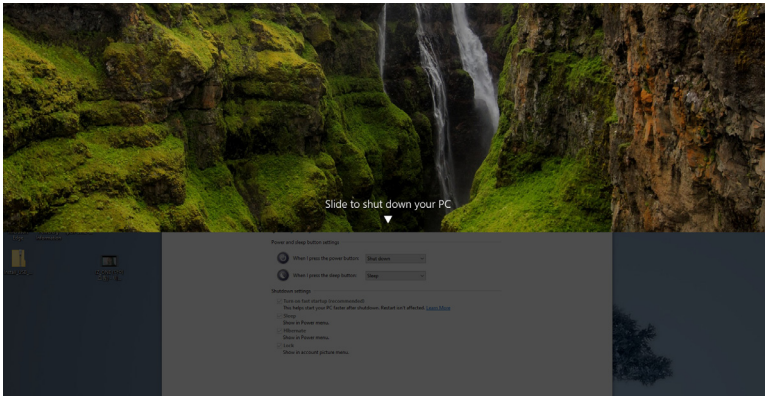

- Коли монітор і живлення ПК увімкнені, **натисніть і утримуйте кнопку живлення монітора протягом 10 секунд**, потім ПК вимкнеться.

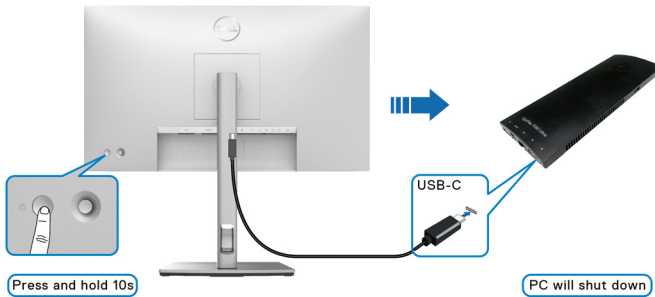

Підключення монітора для функції багатоканального передавання USB-C (MST)

ПК підключений до двох моніторів у початковому стані живлення ВІМК., а живлення системи ПК синхронізується з кнопкою живлення на Моніторі 1. Коли ви натискаєте кнопку Монітор 1 або кнопку живлення ПК, вмикаються обидва і Монітор 1, і ПК. Тим часом Монітор 2 буде залишатися ВІМК. Потрібно вручну натиснути кнопку живлення на Моніторі 2, щоб його увімкнути.

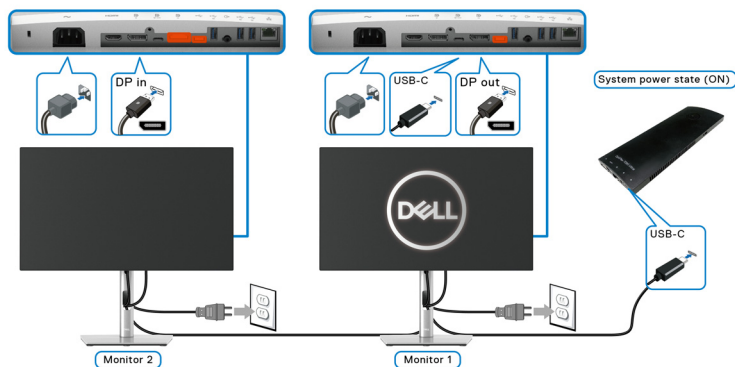

Так само, ПК підключений до двох моніторів у початковому стані живлення УВІМК., а живлення системи ПК синхронізується з кнопкою живлення на Моніторі 1. Коли ви натискаєте кнопку Монітор 1 або кнопку живлення ПК, вимикаються обидва і Монітор 1, і ПК. Тим часом Монітор 2 буде в режимі очікування. Потрібно вручну натиснути кнопку живлення на Моніторі 2, щоб його вимкнути.

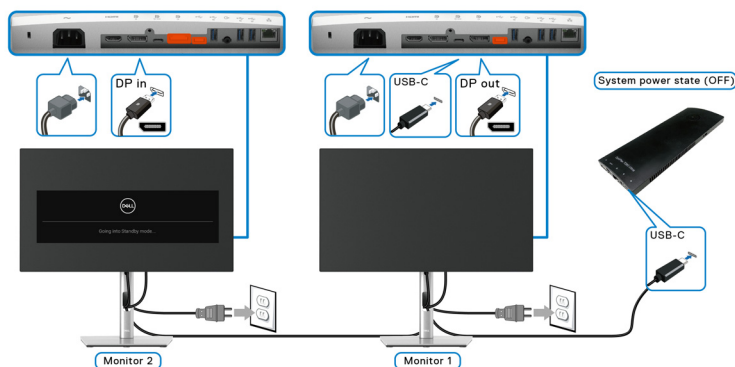

Підключення монітора для USB-C

Платформа Dell Optiplex 7090 Ultra має два порти USB-C, завдяки чому живлення Монітора 1 і Монітора 2 може синхронізуватися з ПК.

Коли ПК та два монітори перебувають у початковому стані живлення УВІМК., натискання кнопки живлення на Моніторі 1 або Моніторі 2 вимкне ПК, Монітор 1 та Монітор 2.

ПРИМІТКА: DPBS підтримує лише порт з піктограмою .

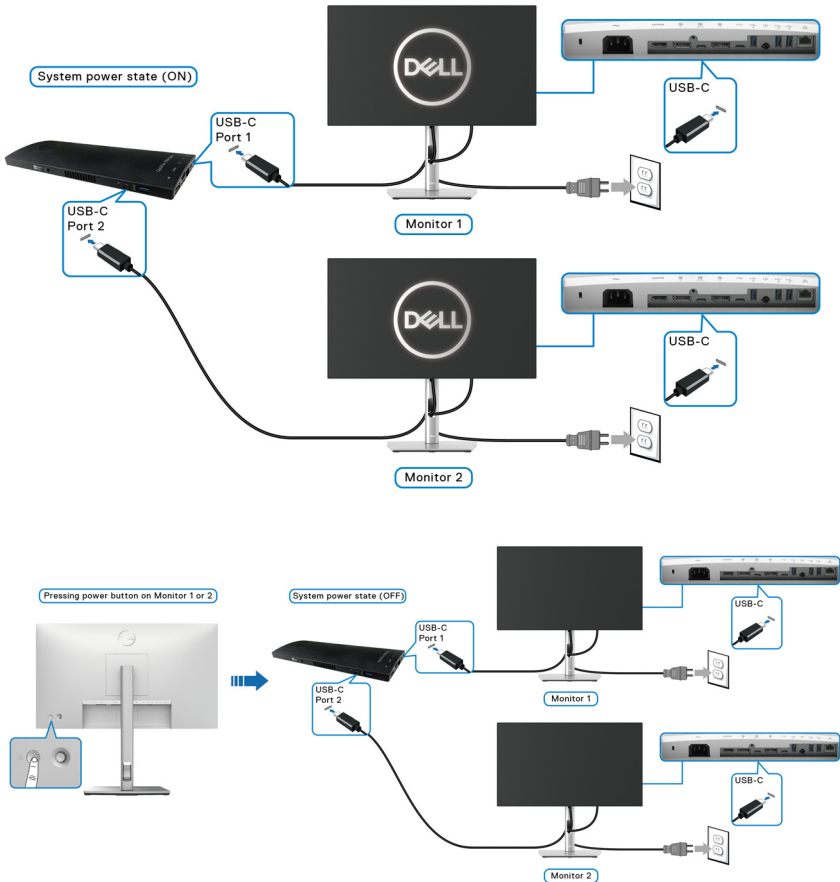

Переконайтеся, що встановлено **USB-C Charging 90W (Заряджання по USB-C 90 Вт)** у **On in Off Mode (Увімк. у режимі Вимк.)**. Коли ПК та два монітори перебувають у початковому стані живлення ВІМК., натискання кнопки живлення на Моніторі 1 або Моніторі 2 **УВІМКНЕ** ПК, Монітор 1 та Монітор 2.

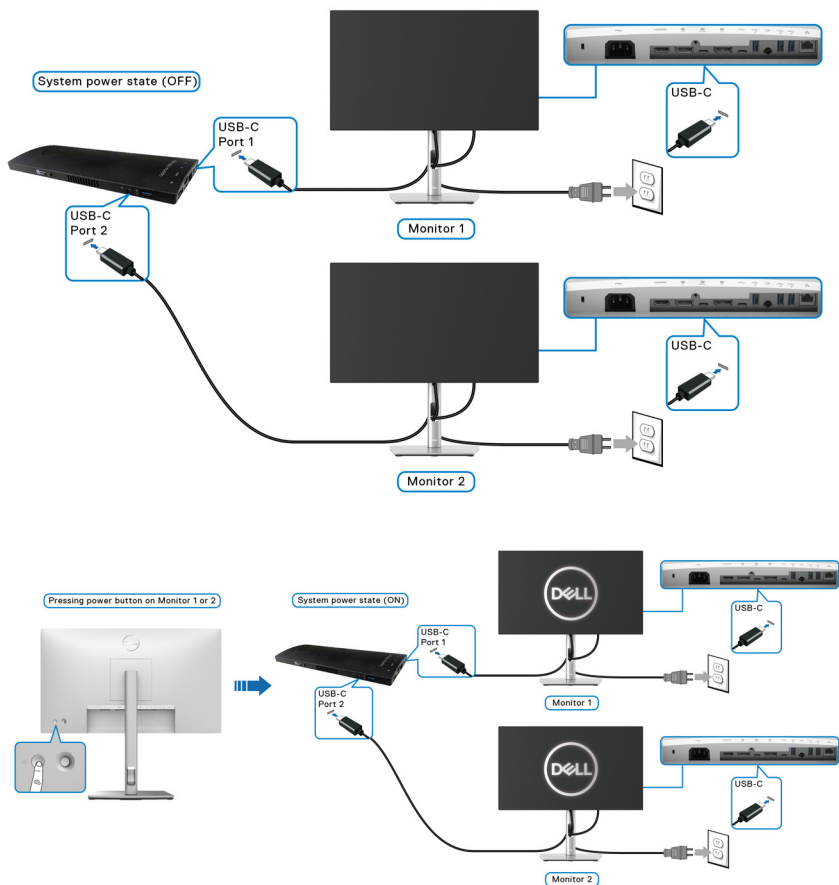

Використання нахилу, повороту та вертикального висування

ПРИМІТКА: Наступні інструкції стосуються лише кріплення стійки, яка постачається разом із монітором. Якщо ви приєднали стійку, яку придбали у будь-якому іншому місці, дотримуйтесь інструкцій до стійки.

Нахил, Поворот

За допомогою стійки, прикріпленої до монітора, ви можете нахилити та повертати монітор для досягнення максимально зручного кута перегляду.

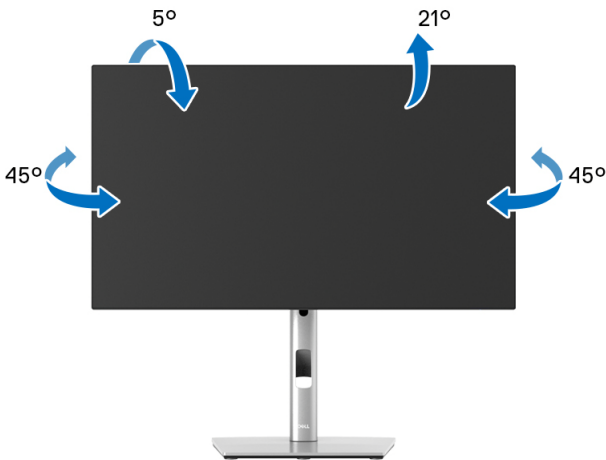

ПРИМІТКА: Сійка не встановлюється на заводі-виробнику під час відвантаження.



Вертикальне висування

 **ПРИМІТКА:** Стійка висувається вертикально вгору на висоту до 150 мм. На малюнку нижче показано, як висунути стійку вертикально.

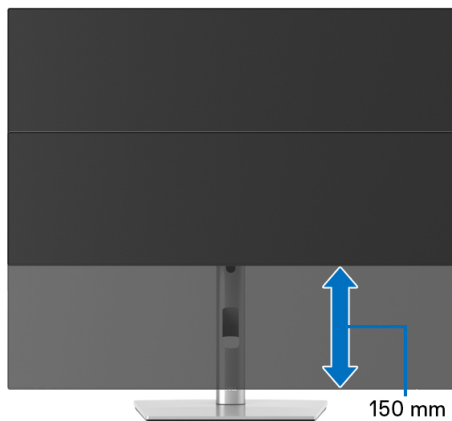

Повертання монітора

Перш ніж повертати монітор, його слід повністю висунути вертикально ([Вертикальне висування](#)) і повністю нахилити його, щоб уникнути удару по нижньому краю монітора.

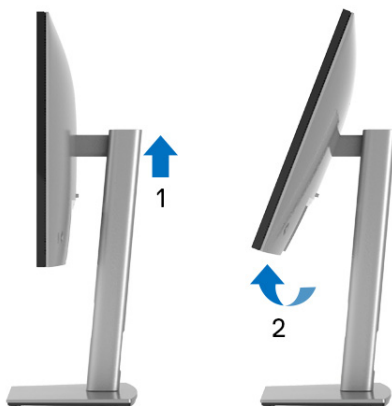

Поворот за годинниковою стрілкою



Поворот проти годинникової стрілки



- ✎ **ПРИМІТКА:** Щоб використовувати функцію Поворот відображення (альбомний чи портретний вигляд) на комп'ютері Dell, вам потрібен оновлений драйвер графічної карти, який не входить до складу цього монітора. Щоб завантажити драйвер графічної карти, перейдіть на www.dell.com/support та подивіться оновлення останньої версії драйвера у розділі Завантаження Відеодрайвери.
- ✎ **ПРИМІТКА:** В режимі Портретний режим перегляду ви можете отримати меншу продуктивність у графічних програмах (3D-ігри та ін.).



Регулювання параметрів повороту відображення у вашій системі

Після повороту монітора вам потрібно виконати наведену нижче процедуру, щоб налаштувати параметри повороту відображення у вашій системі.

 **ПРИМІТКА:** Якщо ви використовуєте монітор із комп'ютером, який не належить Dell, вам потрібно зайти на веб-сайт драйвера графічної карти або на веб-сайт виробника комп'ютера, щоб отримати інформацію про обертання 'вмісту' на дисплеї.

Для регулювання параметрів обертання відображення:



1. Клацніть правою кнопкою миші на робочому столі та клацніть **Властивості**.
2. Виберіть вкладку **Налаштування** та клацніть **Додатково**.
3. Якщо у вас встановлена відеокарта ATI, виберіть вкладку **Обертання** і встановіть бажаний режим обертання.
4. Якщо у вас встановлена відеокарта nVidia, натисніть вкладку **nVidia**, у лівій колонці виберіть **NVRotate**, а потім виберіть бажаний варіант обертання.
5. Якщо у вас графічна карта Intel[®], виберіть вкладку графічної карти **Intel**, натисніть **Властивості графіки**, виберіть вкладку **Обертання**, а потім встановіть бажаний варіант обертання.

 **ПРИМІТКА:** Якщо ви не бачите опції обертання або вона працює некоректно, перейдіть до www.dell.com/support та завантажте найновіший драйвер для своєї відеокарти.

 **ПРИМІТКА:** Ви також можете звернутися до функції [Rotation \(Поворот\)](#) на екрані монітора, щоб повернути відображення.



Зніміть стійку монітора

-  **ПРИМІТКА:** Щоб не допустити подряпин на РК-екрані під час зняття підставки, розміщуйте монітор на м'якій чистій поверхні.
-  **ПРИМІТКА:** Наступні інструкції стосуються лише кріплення стійки, яка постачається разом із монітором. Якщо ви приєднали стійку, яку придбали у будь-якому іншому місці, дотримуйтесь інструкцій до стійки.

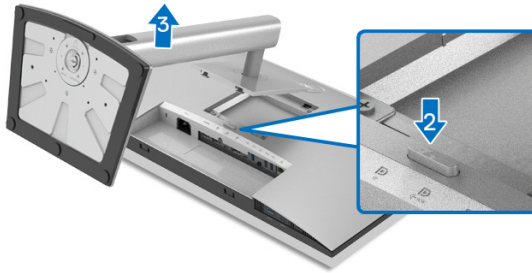

Порядок від'єднання стійки:

1. Покладіть монітор на м'яку тканину або прокладку.
2. Натисніть і утримуйте кнопку вивільнення стійки.
3. Підніміть стійку та відсуньте її від монітора.

Настінне кріплення VESA (Необов'язково)

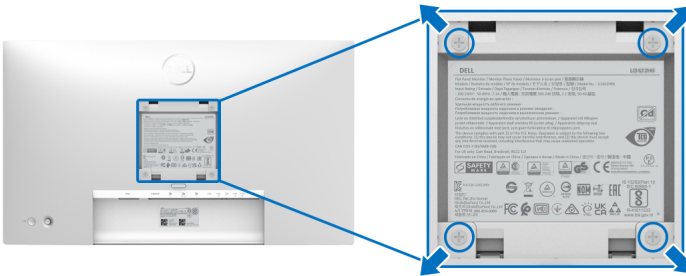

(Розмір гвинтів: M4 x 10 мм).

Зверніться до інструкцій, що додаються до комплекту для настінного кріплення, сумісного з VESA.

1. Покладіть панель монітора на м'яку тканину або прокладку на стійкий рівний стіл.
2. Зніміть стійку. (Див. [Зніміть стійку монітора](#))



3. За допомогою хрестоподібної викрутки Phillips зніміть чотири гвинти, які кріплять пластикову кришку.
4. Прикріпіть до монітора монтажний кронштейн з набору для настінного кріплення.
5. Установіть монітор на стіну. Для отримання додаткової інформації див. документацію, яка постачається разом із комплектом для настінного кріплення.



ПРИМІТКА: Для використання лише з кронштейнами для настінного кріплення UL, CSA або GS із мінімальною вагою або несучою здатністю 14,08 кг (для U2422H/U2422HX) або 15,84 кг (для U2422HE).



Керування монітором

Увімкніть монітор

Натисніть кнопку живлення, щоб увімкнути монітор.

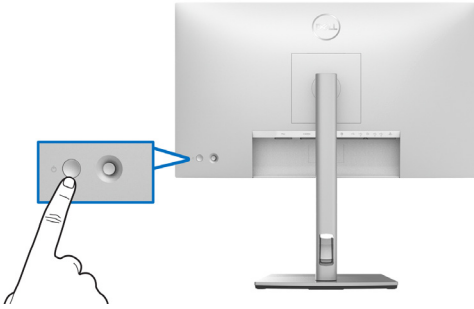

Використання керуючого джойстика

Щоб змінити налаштування екранного меню за допомогою джойстика на задній стороні монітора, виконайте наступне:

1. Натисніть кнопку джойстика, щоб відкрити Запускач екранного меню.
2. Переміщайте джойстик **вгору/вниз/вліво/вправо**, щоб переключатись між парметрами екранного меню.

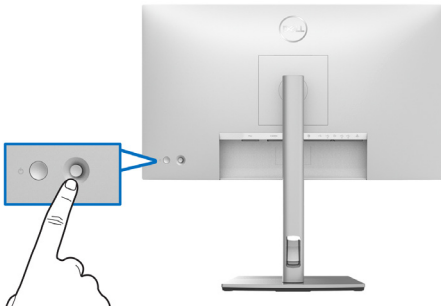

Функції джойстика

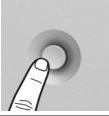
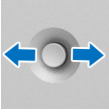
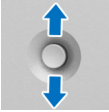
Призначення	Опис
	Натисніть на джойстик, щоб відкрити запускателю екранного меню.
	<ul style="list-style-type: none">• Для навігації вправо та вліво.• Перейдіть вправо, щоб увійти у підменю.• Перейдіть вліво, щоб вийти з підменю.
	<ul style="list-style-type: none">• Для навігації вгору та вниз.• Перемикання між пунктами меню.• Збільшує (вгору) або зменшує (вниз) параметри вибраного пункту меню.

Використання головного меню

Використання Запускателя меню

Натисніть на джойстик, щоб відкрити запускателю екранного меню.

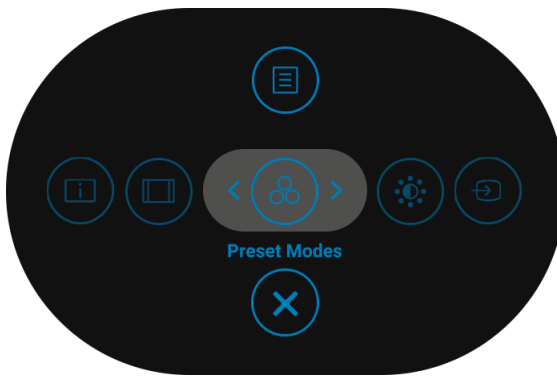









Запускателю меню



Наступна таблиця описує функції Запускача меню:

Деталі запускателя меню

Піктограма Запускача меню	Опис
 Головне меню	Відкриває екранне меню (Меню на екрані). Див. Подробиці Екранного меню .
 Display Info (Інформація про дисплей) (Клавіша швидкого доступу 1)	Відображає поточний стан монітора.
 Aspect Ratio (Співвідношення сторін) (Клавіша швидкого доступу 2)	Регулювання співвідношення сторін екрана.
 Preset Modes (Попередньо встановлені режими) (Клавіша швидкого доступу 3)	Дозволяє вибрати зі списку попередньо встановлені кольорові режими.
 Brightness/Contrast (Яскравість/Контрастність) (Клавіша швидкого доступу 4)	Виберіть цю піктограму, щоб відрегулювати рівень яскравості та контрастності.
 Input Source (Джерело вхідного сигналу) (Клавіша швидкого доступу 5)	<ul style="list-style-type: none">Встановлює Input Source (Джерело вхідного сигналу).Виберіть Auto (Авто) з меню Input Source (Джерело вхідного сигналу), щоб сканувати доступні джерела вхідного сигналу.
 Вихід	Вихід з головного екранного меню.

 **ПРИМІТКА:** Ви можете встановити бажану клавішу швидкого доступу. Див. [подробиці на Personalize \(Персоналізація\)](#).

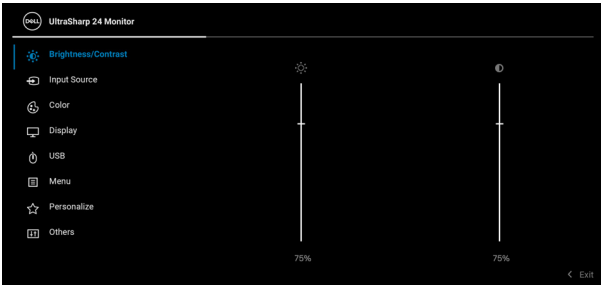

Подобиці Екранного меню

Пікто-грама	Меню та підменю	Опис
	Brightness/ Contrast (Яскравість/ Контрастність)	Активує регулювання Brightness/Contrast (Яскравість/Контрастність). 
	Brightness (Яскравість)	Регулює яскравість підсвічування. Натискайте Джойстик вгору , щоб збільшити яскравість, та натискайте Джойстик вниз , щоб зменшити яскравість (Діапазон: 0 - 100).
	Contrast (Контрастність)	Відрегулюйте спочатку Brightness (Яскравість) , а потім тільки Contrast (Контрастність) , якщо це все ще потрібно. Натискайте Джойстик вгору , щоб збільшити контрастність, та натискайте Джойстик вниз , щоб зменшити контрастність (Діапазон: 0 - 100). Функція Contrast (Контрастність) регулює ступінь різниці між темними та світлими кольорами на екрані монітора.





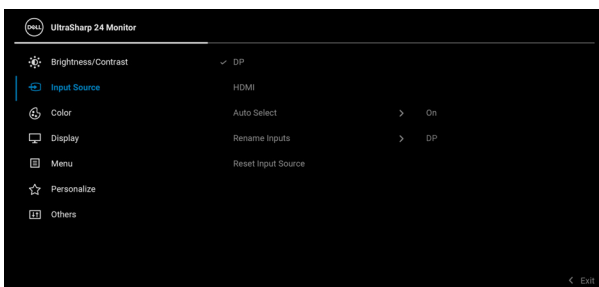

Input Source (Джерело вхідного сигналу)

Вибір між різними відеосигналами, які можуть бути підключені до монітора.
Для U2422H/U2422HX:

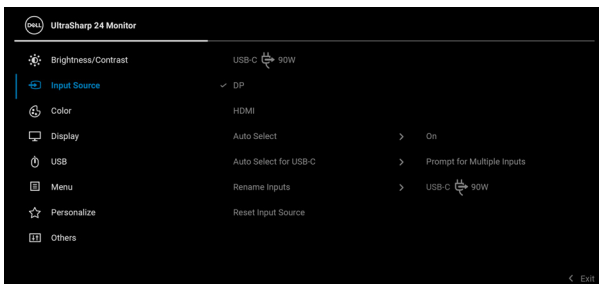

Для U2422HE:



DP Виберіть вхід **DP**, коли ви використовуєте з'єднувач DisplayPort (DP) . Натисніть Джойстик, щоб підтвердити вибір.

HDMI Виберіть **HDMI**, коли ви використовуєте роз'єм HDMI . Натисніть Джойстик, щоб підтвердити вибір.



USB-C 90W (USB-C 90 Вт) (тільки U2422HE)	Виберіть USB-C 90W (USB-C 90 Вт) , коли ви використовуєте роз'єм USB-C  . Натисніть Джойстик, щоб підтвердити вибір.
Auto Select (Автоматичний вибір)	Дозволяє сканувати доступні джерела вхідних сигналів. За умовчанням On (Увімк.) .
Auto Select for USB-C (Автоматичний вибір для USB-C) (тільки U2422HE)	<p>Дозволяє встановити Auto Select for USB-C (Автоматичний вибір для USB-C):</p> <ul style="list-style-type: none"> • Prompt for Multiple Inputs (Запит на кілька входів): Завжди відображається повідомлення "Switch to USB-C Video Input (Переключити на відеовхід USB-C)", щоб ви вибрали переключати або ні. • Yes (Так): Завжди перемикається на відеовхід USB-C (без запиту), коли підключений кабель USB-C. • No (Ні): Ніколи автоматично не перемикається на відеовхід USB-C, коли підключений кабель USB-C. <p>ПРИМІТКА: Auto Select for USB-C (Автоматичний вибір для USB-C) доступний тільки коли увімкнено Auto Select (Автоматичний вибір).</p>
Rename Inputs (Перейменування входів)	<p>Дозволяє вибрати назву вхідного сигналу для обраного джерела вхідного сигналу. Є такі варіанти: PC (ПК), PC 1 (ПК 1), PC 2 (ПК 2), Laptop (Ноутбук), Laptop 1 (Ноутбук 1) та Laptop 2 (Ноутбук 2).</p> <p>ПРИМІТКА: Введені назви у попереджувальних повідомленнях та Інформація про дисплей не будуть змінені.</p>
Reset Input Source (Скинути джерело вхідного сигналу)	Натисніть джойстик, щоб скинути всі налаштування в меню Input Source (Джерело вхідного сигналу) до заводських попередньо встановлених значень.





Color (Колір) Регулювання режиму налаштування кольору.

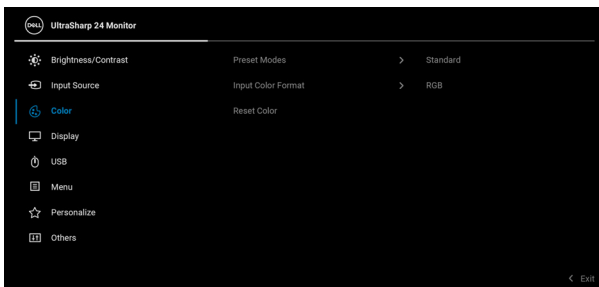

Preset Modes (Попередньо встановлені режими) Дозволяє вибрати зі списку попередньо встановлені кольорові режими.

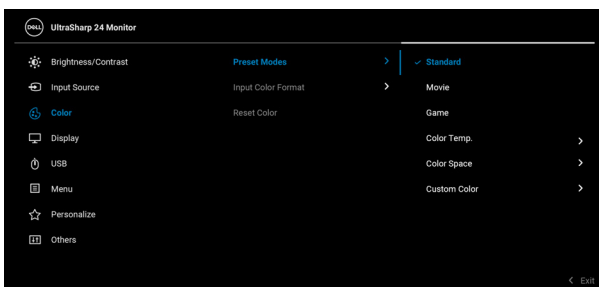

- **Standard (Стандартний):** Завантажує налаштування кольорів монітора за умовчанням. Це стандартний режим за умовчанням.
- **Movie (Фільм):** Завантажує налаштування кольорів, ідеальні для фільмів.
- **Game (Гра):** Завантажує налаштування кольорів, ідеальні для більшості ігрових додатків.



**Preset Modes
(Попередньо
встановлені
режими)**

- **Color Temp. (Температура кольору):** Дозволяє вибрати температуру кольору: 5000K, 5700K, 6500K, 7500K, 9300K та 10000K. Натисніть Джойстик, щоб підтвердити вибір.
- **Color Space (Колірний простір):** Дозволяє вибрати кольоровий простір **sRGB** або **Rec. 709**.
- **Custom Color (Користувацькі кольори):** Дозволяє вручну регулювати налаштування кольорів.
Переключайте Джойстик **вгору** або **вниз** для регулювання значень кольору RGB та створення власного попередньо встановленого режиму кольору.

**Input Color
Format
(Кольоровий
формат
вхідного
сигналу)**

- Дозволяє встановити режим вхідного відеосигналу:
- **RGB:** Виберіть цей параметр, якщо монітор підключено до комп'ютера або медіаплеєра, який підтримує вихід RGB.
 - **YCbCr:** Виберіть цей параметр, якщо ваш медіаплеєр підтримує лише вихід YCbCr. Натисніть Джойстик, щоб підтвердити вибір.

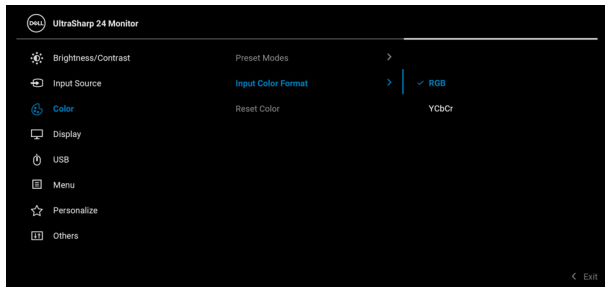

Hue (Відтінок) Змінює колір відеозображення на зелений або фіолетовий. Це використовується для регулювання бажаного тону тілесного кольору. Натискайте Джойстик **вгору** або **вниз** для регулювання відтінку від '0' до '100'.

ПРИМІТКА: Регулювання **Hue (Відтінок)** доступне тільки, коли ви виберете попередньо встановлений режим **Movie (Фільм)** або **Game (Гра)**.

Saturation (Насиченість) Регулює насиченість кольорів відеозображення. Натискайте Джойстик **вгору** або **вниз** для регулювання насиченості від '0' до '100'.

ПРИМІТКА: Регулювання **Saturation (Насиченість)** доступне тільки, коли ви виберете попередньо встановлений режим **Movie (Фільм)** або **Game (Гра)**.

Reset Color (Скидання кольорів) Натисніть джойстик, щоб скинути всі налаштування в меню **Color (Колір)** до заводських попередньо встановлених значень.



Display (Дисплей)

Використовуйте меню **Display (Дисплей)**, щоб регулювати зображення.



Aspect Ratio (Співвідношення сторін) Налаштовує співвідношення зображення до **16:9, Auto Resize (Автоміна розміру), 4:3** або **1:1**.



Sharpness (Різкість)	Ця функція може зробити зображення більш чітким або м'яким. Натискайте Джойстик вгору або вниз для регулювання різкості від '0' до '100'.
Response Time (Час відгуку)	Дозволяє встановити Response Time (Час відгуку) у Normal (Звичайний) або Fast (Швидкий) .
MST	Багатоканальне передавання DP, виберіть On (Увімк.) , щоб увімкнути MST (DP вихід), виберіть Off (Вимк.) , щоб вимкнути функцію MST. Див. подробиці у Підключення монітора для функції багатоканального передавання DP (MST) та Підключення монітора для функції багатоканального передавання USB-C (MST) (тільки U2422HE) . ПРИМІТКА: При підключенні кабелю DP або USB-C до USB-C (тільки U2422HE) та низхідного кабелю DP, екранне меню автоматично встановить для MST у позицію On (Увімк.) . Ця дія буде виконана тільки після того, як вибрано Factory Reset (Скидання до заводських налаштувань) або Display Reset (Скидання дисплея) .
Multi-Monitor Sync (Синхронізація з декількома моніторами)	Дозволяє декільком моніторам, які послідовно підключені через DP, синхронізувати наступні налаштування екранного меню у фоновому режимі: Brightness (Яскравість) , Contrast (Контрастність) , Preset Modes (Попередньо встановлені режими) , Color Temp. (Температура кольору) , Custom Color (Користувацькі кольори) , Hue (Відтінок) , Saturation (Насиченість) , Response Time (Час відгуку) та Sharpness (Різкість) . Див. подробиці на Синхронізація з декількома моніторами (MMS) .
Reset Display (Скинути дисплей)	Натисніть джойстик, щоб скинути всі налаштування в меню Display (Дисплей) до заводських попередньо встановлених значень.





USB (тільки U2422HE)

Дозволяє призначити висхідний порт USB для вхідних сигналів (DP, HDMI), отже, низхідний порт USB монітора може використовуватися поточними вхідними сигналами при підключенні комп'ютера до висхідних портів. Коли ви використовуєте лише один висхідний порт, підключений висхідний порт є активним.

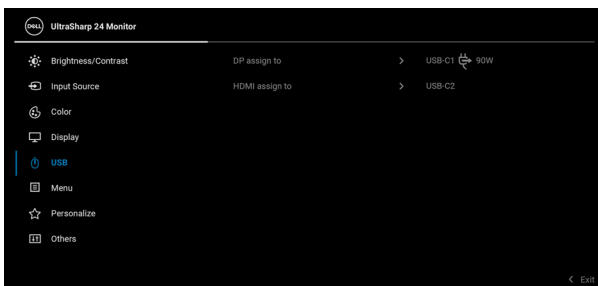

ПРИМІТКА: Щоб запобігти пошкодженню або втраті даних, перед тим, як змінювати висхідні порти USB, переконайтеся, що до низхідного порта USB монітора, НЕ підключено жодних USB-накопичувачів, які використовуються комп'ютером.





Меню (Меню)

Виберіть цей параметр, щоб регулювати налаштування екранного меню, наприклад, мови екранного меню, кількість часу, протягом якого меню залишатиметься на екрані тощо.

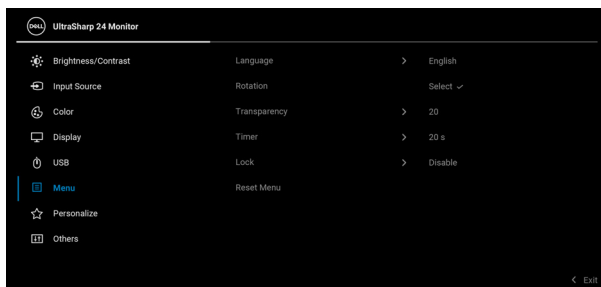

Language (Мова)

Встановлює екранне меню у одну з восьми мов (англійська, іспанська, французька, німецька, бразильська португальська, російська, спрощена китайська або японська).

Rotation (Поворот)

Натисніть джойстик, щоб повернути екранне меню та екран на 0/90/180/270 градусів. Ви можете налаштувати меню відповідно до повороту дисплея .

Transparency (Прозорість)

Виберіть цей параметр, щоб змінити прозорість меню, натискаючи на Джойстик **вгору** або **вниз** (Діапазон: 0 - 100).

Timer (Таймер)

Встановлює час, протягом якого екранне меню залишатиметься активним після останнього натискання кнопки.

Переключайте Джойстик **вгору** або **вниз**, щоб переміщувати слайдер з кроком в 1 секунду, від 5 до 60 секунд.



Lock (Блокування)

Заблокувавши кнопки керування на моніторі, ви можете заборонити людям доступ до елементів управління. Це також запобігає випадковій активації на декількох моніторах, підключених паралельно.

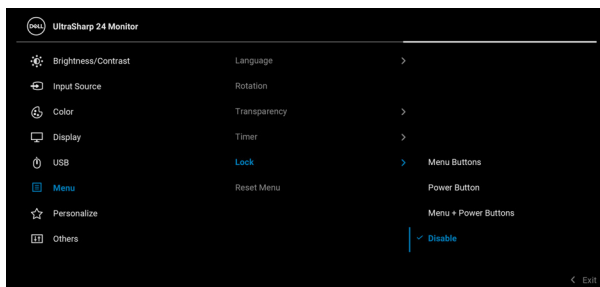

- **Menu Buttons (Кнопки Меню):** Усі функції джойстика заблоковані та недоступні користувачеві.
- **Power Button (Кнопка живлення):** Заблокована тільки **Кнопка живлення** і користувач не має до неї доступу.
- **Menu + Power Buttons (Кнопки Меню + Живлення):** Заблоковані Джойстик та **Кнопка живлення** і користувач не має до них доступу.

Настройки за умовчанням **Disable (Вимкнути)**.

Альтернативний метод блокування [для кнопок Меню/функція]: Також можна натиснути і утримувати Джойстик **вгору** або **вниз** або **вліво** або **вправо** протягом 4 секунд, щоб встановити параметри блокування.

ПРИМІТКА: Щоб розблокувати кнопку(и), натисніть і утримуйте протягом 4 секунд Джойстик **вгору** або **вниз** або **вліво** або **вправо**.



Reset Menu (Скинути меню)

Натисніть джойстик, щоб скинути всі налаштування нижче **Меню (Menu)** до заводських попередньо встановлених значень.



Personalize (Персоналізація)

Для U2422H/U2422HX:

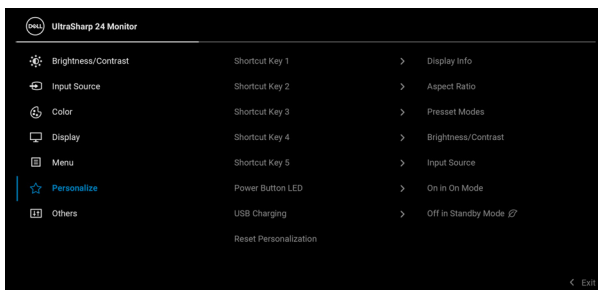

Для U2422HE:

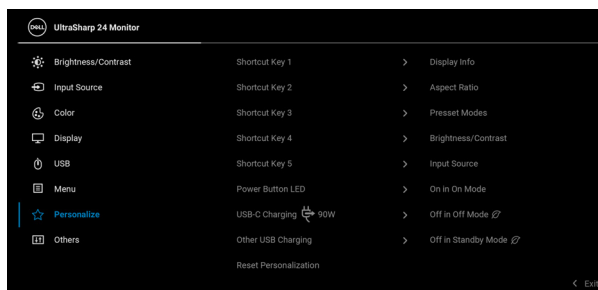

Shortcut Key 1 (Клавіша швидкого доступу 1)	Дозволяє вибрати функцію з Preset Modes (Попередньо встановлені режими), Brightness/Contrast (Яскравість/Контрастність), Input Source (Джерело вхідного сигналу), Aspect Ratio (Співвідношення сторін), Rotation (Поворот) або Display Info (Інформація про дисплей) та встановити як клавішу швидкого доступу.
Shortcut Key 2 (Клавіша швидкого доступу 2)	
Shortcut Key 3 (Клавіша швидкого доступу 3)	
Shortcut Key 4 (Клавіша швидкого доступу 4)	
Shortcut Key 5 (Клавіша швидкого доступу 5)	
Power Button LED (Світлодіодний індикатор кнопки живлення)	Дозволяє увімкнути або вимкнути світлодіодний індикатор живлення для економії енергії.
USB Charging по USB) (тільки U2422H/ U2422HX)	Дозволяє увімкнути або вимкнути функцію заряджання низхідних портів USB Type-A та USB-C, коли монітор знаходиться в режимі очікування.



<p>USB-C Charging ☑ 90W (Заряджання по USB-C ☑ 90 Вт) (тільки U2422HE)</p>	<p>Дозволяє увімкнути або вимкнути функцію Always On USB-C Charging (Завжди Увімк. заряджання по USB-C) у режимі вимкненого монітора.</p> <p>Коли увімкнено цю функцію, ви зможете заряджати свій ноутбук або мобільні пристрої за допомогою кабелю USB-C, навіть коли монітор вимкнено.</p>
<p>Other USB Charging (Інше заряджання через USB) (тільки U2422HE)</p>	<p>Дозволяє увімкнути або вимкнути функцію заряджання низхідних портів USB Type-A та USB-C, коли монітор знаходиться в режимі очікування.</p> <p>Коли увімкнено цю функцію, ви зможете заряджати мобільні пристрої за допомогою кабелю USB-A, навіть коли монітор вимкнено.</p> <p>ПРИМІТКА: Ця опція доступна лише тоді, коли кабель USB-C (висхідний порт) відключений. Якщо кабель USB-C підключений, Other USB Charging (Інше заряджання через USB) відбувається відповідно стану живлення USB-хоста і ця опція недоступна.</p>
<p>Reset Personalization (Скидання персоналізації)</p>	<p>Натисніть джойстик, щоб скинути всі налаштування в меню Personalize (Персоналізація) до заводських попередньо встановлених значень.</p>





Others (Інше)

Виберіть цей параметр, щоб регулювати налаштування екранного меню, наприклад **DDC/CI**, **LCD Conditioning (Узгодження РК дисплея)** і т.д.

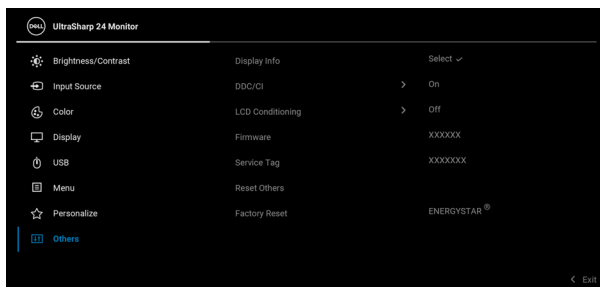

Display Info (Інформація про дисплей)

Натисніть джойстик, щоб відобразити поточні налаштування монітора.

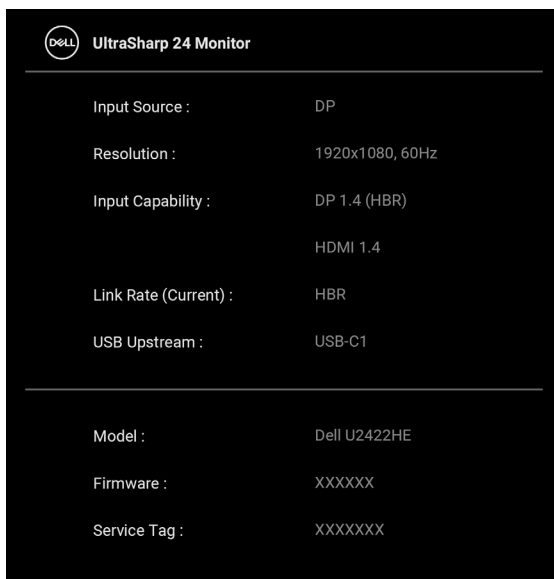

DDC/CI

DDC/CI (Display Data Channel/Command Interface) за допомогою програмного забезпечення на вашому комп'ютері дозволяє регулювати параметри монітора (яскравість, баланс кольорів тощо). Ви можете вимкнути цю функцію, вибравши **Off (Вимк.)**. Увімкніть цю функцію для найкращого користувацького досвіду та оптимальної роботи монітора.

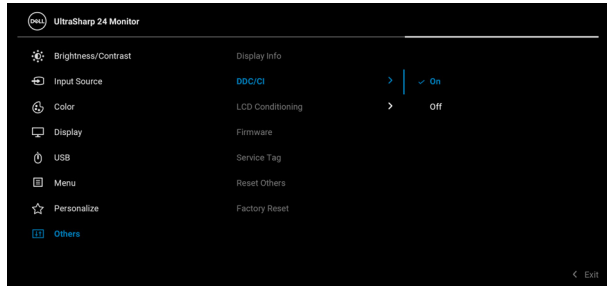

LCD Conditioning (Узгодження РК дисплея)

Допомагає зменшити незначні випадки затримки зображення. Залежно від ступеня затримки зображення, для запуску програми може знадобитись деякий час. Ви можете увімкнути цю функцію, вибравши **On (Увімк.)**.

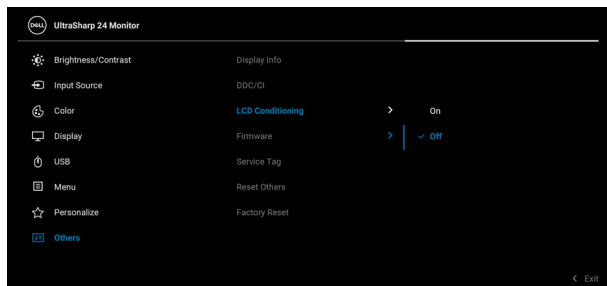

**Firmware
(Мікропро-
грама)**

Відображає версію мікропрограми вашого монітора.

**Service Tag
(Ярлик
сервісної
служби)**

Відображає ярлик сервісної служби вашого монітора. Цей рядок необхідний, коли ви шукаєте телефон підтримки, перевіряєте стан гарантії, оновлюєте драйвери на веб-сайті Dell тощо.

**Reset Others
(Скинути інше)**

Натисніть джойстик, щоб скинути всі налаштування в меню **Others (Інші)** до заводських попередньо встановлених значень.

**Factory Reset
(Скидання до
заводських
налаштувань)**

Відновить усі попередньо встановлені значення до заводських налаштувань за умовчанням. Це також налаштування для тестів ENERGY STAR®.

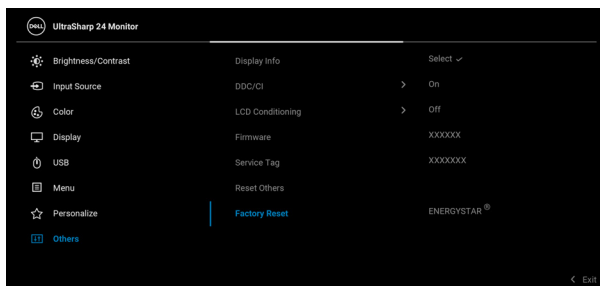

Повідомлення екранного меню

Початкові налаштування

Коли вибрано **Factory Reset (Скидання до заводських налаштувань)**, з'явиться таке повідомлення:

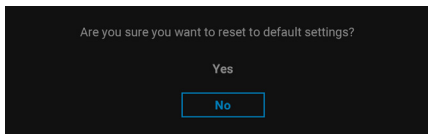

Коли вибрано **Yes (Так)**, з'явиться наступне повідомлення.

Для U2422H/U2422HX:

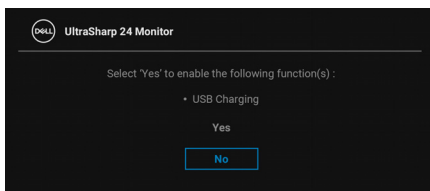

Для U2422HE:

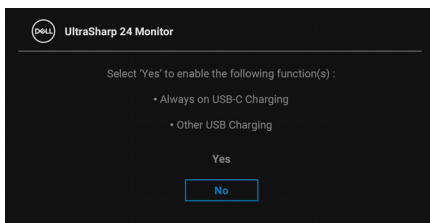

Попереджувальне повідомлення у екранному меню

Коли монітор не підтримує певний режим роздільної здатності, ви побачите таке повідомлення:

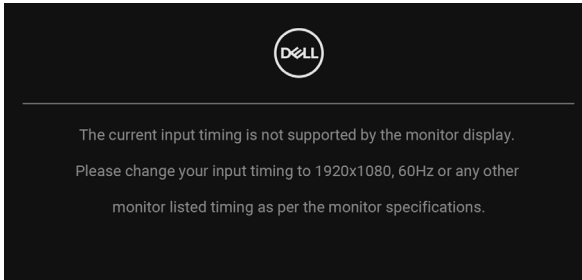

Це означає, що монітор не може синхронізуватися з сигналом, який він отримує від комп'ютера. Див. [Технічні характеристики монітора](#), щоб дізнатись діапазон частот по горизонталі та по вертикалі, доступних для цього монітора. Рекомендований режим - 1920 x 1080.

ПРИМІТКА: Повідомлення може дещо відрізнятися залежно від підключеного вхідного сигналу.

Ви побачите наступне повідомлення перед тим, як функцію DDC/CI буде відключено:

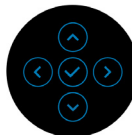
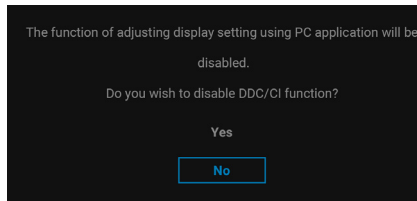

Коли ви вперше регулюєте рівень **Brightness (Яскравість)**, з'являється таке повідомлення:

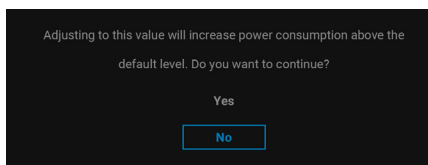

ПРИМІТКА: Якщо вибрати **Yes (Так)**, повідомлення не буде з'являтися наступного разу, коли ви збираєтесь змінити налаштування **Brightness (Яскравість)**.

Коли ви вперше змінюєте налаштування за умовчанням для функцій енергозбереження, наприклад, **USB-C Charging ⚡ 90W (Заряджання по USB-C ⚡ 90 Вт)** (тільки U2422HE), **Other USB Charging (Інше заряджання через USB)** (тільки U2422HE) або **USB Charging (Заряджання по USB)** (тільки U2422H/U2422HX), з'являється наступне повідомлення:

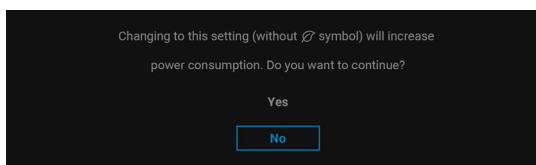

ПРИМІТКА: Якщо ви виберете **Yes (Так)** для будь-якої функції, зазначеної вище, повідомлення не з'явиться наступного разу, коли ви збираєтесь змінити налаштування цих функцій. Після скидання до заводських налаштувань, повідомлення з'явиться знову.



Ви побачите наступне повідомлення перед тим, як функцію **Lock (Блокування)** буде активовано:

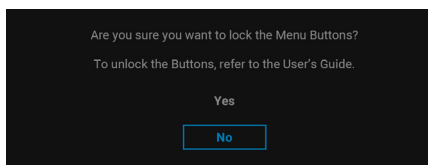

ПРИМІТКА: Повідомлення може злегка відрізнятись в залежності від вибраних налаштувань.

Коли монітор переходить у режим очікування, з'являється таке повідомлення:

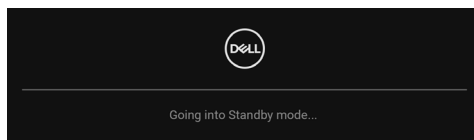

Активуйте комп'ютер та виведіть монітор з режиму сну, щоб отримати доступ до **OSD**.

ПРИМІТКА: Повідомлення може дещо відрізнятись залежно від підключеного вхідного сигналу.

Екранного меню працює лише в нормальному режимі роботи. Якщо натиснути у режимі очікування будь-яку кнопку, окрім **Кнопки живлення**, з'явиться таке повідомлення залежно від обраного вхідного сигналу:

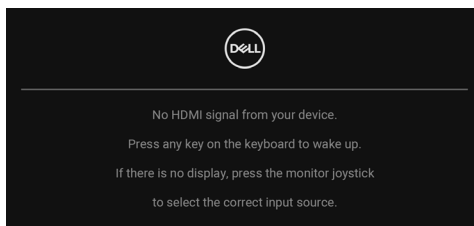

ПРИМІТКА: Повідомлення може дещо відрізнятись залежно від підключеного вхідного сигналу.



Активуйте комп'ютер та монітор, щоб отримати доступ до [OSD](#).

ПРИМІТКА: Повідомлення може дещо відрізнятись залежно від підключеного вхідного сигналу.

Якщо вибрано вхід USB-C (тільки U2422HE), DisplayPort або HDMI, а відповідний кабель не підключено, з'являється плаваюче діалогове вікно, як показано нижче.

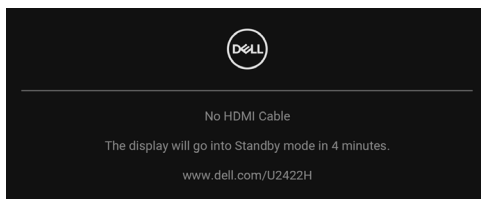

ПРИМІТКА: Повідомлення може дещо відрізнятись залежно від підключеного вхідного сигналу.

Для U2422HE, коли на монітор поступає вхідний сигнал DP/HDMI і кабель USB-C підключений до ноутбука, підтримується альтернативний режим DP, якщо [Auto Select for USB-C \(Автоматичний вибір для USB-C\)](#) (тільки U2422HE) увімкнено, і з'являється таке повідомлення:

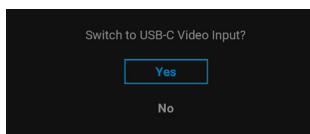

Більше інформації див. у [Виправлення неполадок](#).



Налаштування перемикача KVM (Тільки U2422HE)

Вбудований перемикач KVM дозволяє керувати до 2 комп'ютерами за допомогою одного комплекту клавіатури та миші, підключених до монітора.

- а. Коли **HDMI + USB-C2** підключені до комп'ютера 1 та **DP + USB-C1** \Leftarrow **90W (USB-C1 \Leftarrow 90 Вт)** підключені до комп'ютера 2:

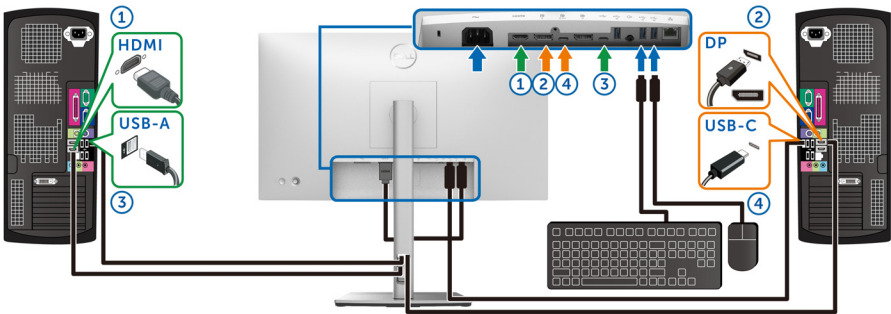

ПРИМІТКА: В даний час з'єднання USB Type-C підтримує лише передачу даних.

Переконайтесь, що **USB** для **HDMI** призначений **USB-C2**, а **DP** призначений **USB-C1 \Leftarrow 90W (USB-C1 \Leftarrow 90 Вт)**.

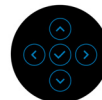

б. При підключенні **HDMI + USB-C2** до комп'ютера 1 та **USB-C 90W** (USB-C 90 Вт) до комп'ютера 2:

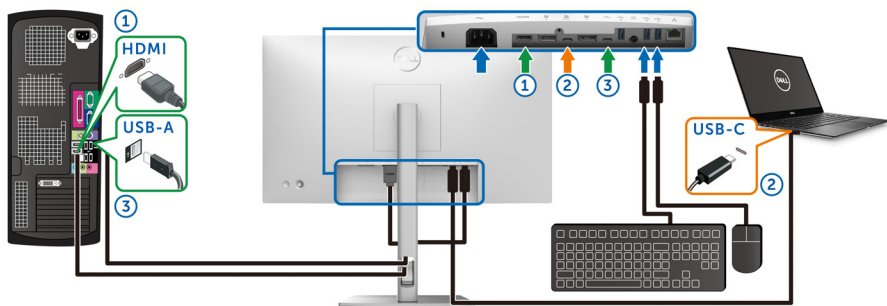

ПРИМІТКА: В даний час з'єднання USB-C підтримує передачу відео та даних.

Переконайтесь, що **USB** для **HDMI** призначений **USB-C2**.

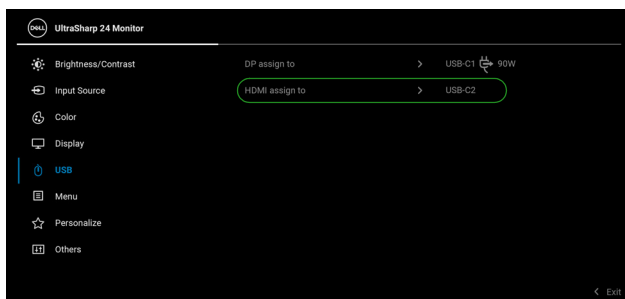

ПРИМІТКА: Оскільки порт USB-C **DP 90W** підтримує альтернативний режим DisplayPort, встановлювати **USB** для USB-C 90W (USB-C 90 Вт) не потрібно.

ПРИМІТКА: При підключенні до різних джерел відеовходу, не показаних вище, дотримуйтесь того ж методу, щоб зробити правильні налаштування для з'єднання портів USB.



Налаштування Авто KVM (Тільки U2422HE)

Ви можете слідувати інструкціям нижче, щоб налаштувати Авто KVM для вашого монітора:

1. Переконайтесь, що **Auto Select (Автоматичний вибір)** встановлено у **On (Увімк.)** та **Auto Select for USB-C ⚡ 90W (Автоматичний вибір для USB-C ⚡ 90 Вт)** встановлено у **Yes (Так)**.

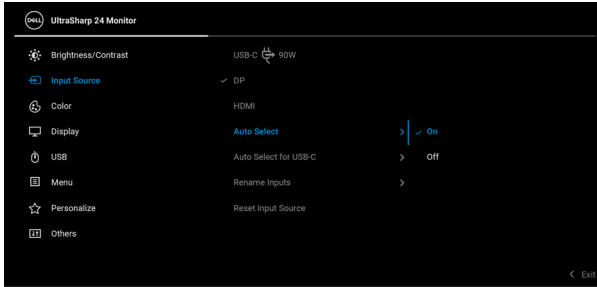

2. Переконайтеся, що USB-порти та входи відеосигналів відповідно сполучені.



ПРИМІТКА: Для підключення USB-C 90W (USB-C 90 Вт) додаткові налаштування не потрібні.

Встановлення Максимальної роздільної здатності

Щоб встановити максимальну роздільну здатність для монітора:
У Windows® 7, Windows® 8 та Windows® 8.1:

1. Тільки для Windows® 8 та Windows® 8.1, виберіть плитку Робочий стіл, щоб перейти у класичний робочий стіл.
2. Клацніть правою кнопкою миші на робочому столі та клацніть **Роздільна здатність екрану**.
3. Клацніть на випадаючий список **Роздільна здатність екрану** та виберіть **1920 x 1080**.
4. Клацніть **ОК**.

У Windows® 10:

1. Клацніть правою кнопкою миші на робочому столі та клацніть **Параметри дисплея**.
2. Клацніть **Додаткові настройки відображення**.
3. Клацніть на випадаючий список **Роздільна здатність** та виберіть **1920 x 1080**.
4. Натисніть **Застосувати**.



Якщо ви не побачите 1920 x 1080 як опцію, можливо, вам доведеться оновити графічний драйвер. Залежно від комп'ютера виконайте одну з таких процедур:

Якщо у вас настільний або портативний комп'ютер Dell:

- Перейдіть на сайт <http://www.dell.com/support>, введіть свій ярлик сервісної служби та завантажте найновіший драйвер для відеокарти.

Якщо ви використовуєте комп'ютер, вироблений не корпорацією Dell (портативний або настільний):

- Зайдіть на сайт підтримки для свого комп'ютера та завантажте найновіші графічні драйвери.
- Зайдіть на веб-сайт виробника вашої відеокарти та завантажте найновіші графічні драйвери.

Синхронізація з декількома моніторами (MMS)

Синхронізація з декількома моніторами дозволяє кільком моніторам, які підключені через DisplayPort, синхронізувати попередньо визначену групу налаштувань екранного меню у фоновому режимі.

Параметр екранного меню **Multi-Monitor Sync (Синхронізація з декількома моніторами)** у меню Display (Дисплей) дозволяє користувачу вмикати/вимикати синхронізацію.

 **ПРИМІТКА: MMS не підтримує порт HDMI.**

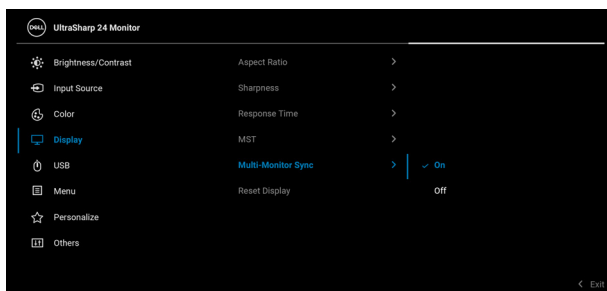

Коли Монітор 1 MST в перший раз встановлено у **On (Увімк.)** (наприклад, під час підключення Монітора 2), MMS не буде встановлено у **On (Увімк.)**.

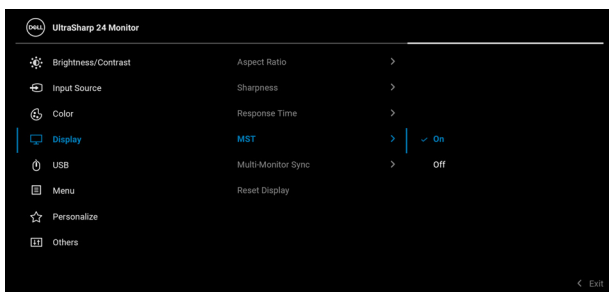

ПРИМІТКА: Будуть синхронізовані наступні налаштування екранного меню: **Brightness (Яскравість), Contrast (Контрастність), Preset Modes (Попередньо встановлені режими), Color Temp. (Температура кольору), Custom Color (Користувачькі кольори) (Підсилення RGB), Hue (Відтінок) (Режим Movie (Фільм), Game (Гри)), Saturation (Насиченість) (Режим Movie (Фільм), Game (Гри)), Response Time (Час відповіді) та Sharpness (Різкість).**

Налаштування синхронізації з декількома моніторами (MMS)

Під час початкового увімкнення живлення або підключення нового монітора синхронізація налаштувань користувача починається лише за наявності MMS **On (Увімк.)**. Усі монітори повинні синхронізувати налаштування з Монітор 1.

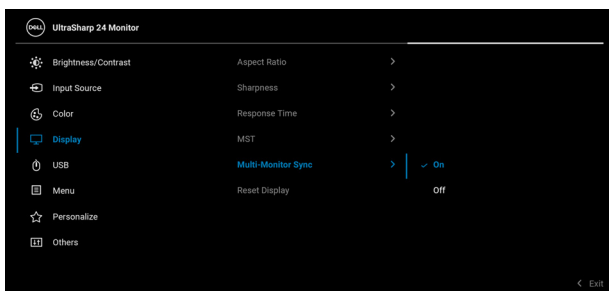

Після першої синхронізації подальша синхронізація зумовлена змінами до попередньо визначеної групи параметрів екранного меню з будь-якого вузла в ланцюжку. Будь-який вузол може ініціювати зміни нижче та вище.

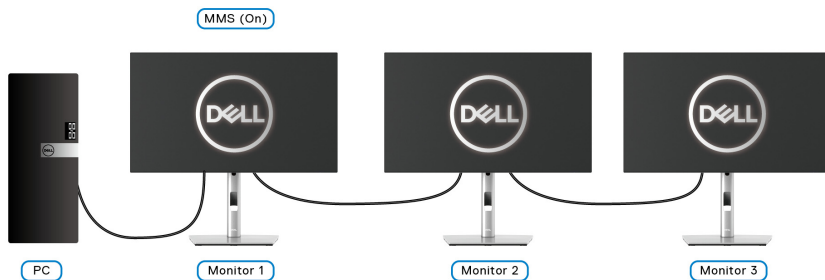

Виправлення неполадок

⚠ ПОПЕРЕДЖЕННЯ: Дотримуйтесь інструкцій перш ніж розпочати будь-яку з процедур у цьому розділі [Інструкції з техніки безпеки](#).

Самотестування

Монітор має функцію самотестування, яка дозволяє перевірити, чи працює монітор належним чином. Якщо монітор і комп'ютер підключені належним чином, але екран монітора залишається темним, запустіть самотестування монітора, виконавши такі дії:

1. Вимкніть і комп'ютер, і монітор.
2. Від'єднайте відеокабель від задній панелі комп'ютера.
3. Увімкніть монітор.

Якщо монітор не може розпізнати відеосигнал і працює належним чином, на екрані має з'явитися плаваюче діалогове вікно (на чорному фоні). У режимі самотестування світлодіод живлення залишається білим. Крім того, залежно від обраного джерела вхідного сигналу, одне з діалогових вікон, показано нижче, буде постійно прокручуватись на екрані.

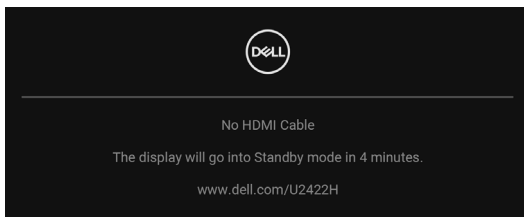

✍ ПРИМІТКА: Повідомлення може дещо відрізнятися залежно від підключеного вхідного сигналу.

4. Якщо відеокабель від'єднано або пошкоджено, це поле також з'являється під час нормальної роботи системи.
5. Вимкніть монітор і знову підключіть відеокабель; потім увімкніть і комп'ютер, і монітор.

Якщо екран монітора залишається порожнім після використання попередньої процедури, перевірте відеоконтролер та комп'ютер, оскільки монітор працює належним чином.



Меню Блокування/Розблокування та Вбудована діагностика

Блокування кнопок живлення та джойстика

Ви можете заблокувати кнопки джойстика та живлення, щоб уникнути доступу до екранного меню та/або вимкнення живлення монітора.

Щоб заблокувати кнопки:

1. Перемикайте та утримуйте Джойстик **вгору** або **вниз** або **вліво** або **вправо** протягом приблизно 4 секунд, поки не з'явиться спливаюче меню.

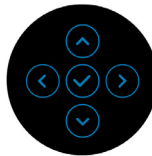
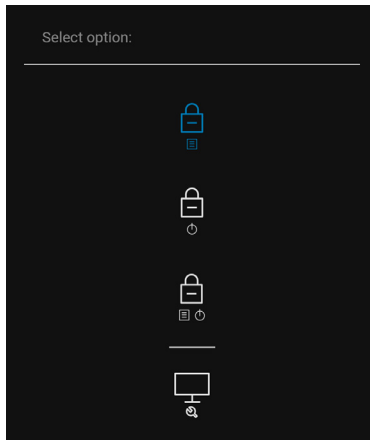

2. Виберіть один із наступних варіантів:
 - **Menu Buttons (Кнопки Меню):** Усі функції джойстика заблоковані та недоступні користувачеві.
 - **Power Buttons (Кнопка живлення):** Заблокована тільки **Кнопка живлення** і користувач не має до неї доступу.
 - **Menu + Power Buttons (Кнопки Меню + Живлення):** Заблоковані Джойстик та **Кнопка живлення** і користувач не має до них доступу.



Щоб розблокувати кнопку(и), натисніть і утримуйте протягом 4 секунд Джойстик **вгору** чи **вниз** або **вліво** чи **вправо**. Виберіть піктограма **Розблокування** для розблокування кнопки.

Вбудована діагностика

Ваш монітор має вбудований діагностичний інструмент, який допомагає визначити, чи аномалія, яка спостерігається на екрані, є невід'ємною проблемою монітора або комп'ютера та відеокарти.

Щоб запустити вбудовану діагностику:

1. Переконайтеся, що екран чистий (на поверхні екрану немає частинок пилу).
2. Перемикайте та утримуйте Джойстик **вгору** або **вниз** або **вліво** або **вправо** протягом приблизно 4 секунд, поки не з'явиться спливаюче меню.

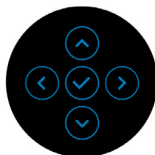
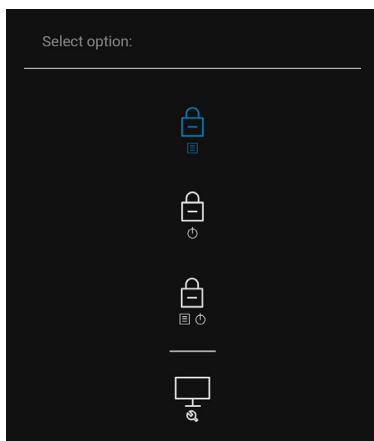

3. Перемкніть Джойстик, щоб виділити піктограму Diagnostics (Діагностика), потім натисніть Джойстик і з'явиться сірий екран.

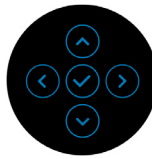
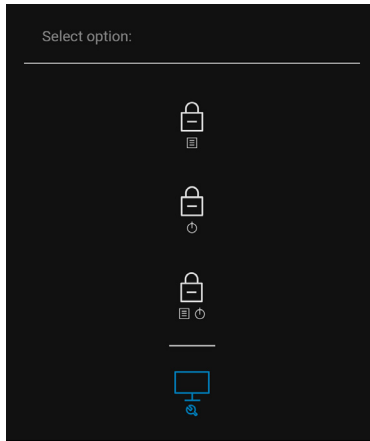

4. Уважно огляньте екран на наявність відхилень.
5. Натисніть на Джойстик **вгору**. Колір екрану зміниться на червоний.
6. Огляньте дисплей на наявність відхилень.
7. Повторіть кроки 5 і 6, щоб перевірити дисплей на зеленому, синьому, чорному, білому та текстовому екранах.

Перевірка буде завершена, коли відобразиться текстовий екран. Щоб вийти, знову натисніть Джойстик **вгору**.



Завжди Увімк. заряджання по USB-C (тільки U2422HE)

Монітор дозволяє заряджати ноутбук або мобільні пристрої за допомогою кабелю USB-C, навіть коли монітор вимкнено. Більше інформації див. [USB-C Charging 90W \(Заряджання по USB-C 90 Вт\) \(тільки U2422HE\)](#).

Оновлення мікропрограми монітора

Ви можете перевірити поточну версію мікропрограми у [Firmware \(Мікропрограма\)](#). Якщо це недоступно, перейдіть на веб-сайт підтримки Dell для завантаження останньої програми встановлення додатків (**Monitor Firmware Update Utility.exe**) і зверніться до Інструкції користувача з оновлення мікропрограми: www.dell.com/U2422H, www.dell.com/U2422HX або www.dell.com/U2422HE.

Поширені проблеми

Наступна таблиця містить загальну інформацію про найпоширеніші проблеми монітора, з якими ви можете зіткнутися, та можливі рішення:

Поширені симптоми	Що відбувається	Можливі рішення
Немає відео/ Індикатор живлення вимкнений	Немає зображення	<ul style="list-style-type: none">• Переконайтеся, що відеокабель, який з'єднує монітор і комп'ютер, належним чином підключений і захищений.• Використовуючи будь-яке інше електричне обладнання, переконайтеся, що розетка працює належним чином.• Переконайтеся, що Кнопка живлення натиснута повністю.• Переконайтеся, що вибрано правильне джерело вхідного сигналу в меню Input Source (Джерело вхідного сигналу).



Немає відео/ Індикатор живлення увімкнений	Немає зображення або яскравості	<ul style="list-style-type: none"> • Збільште яскравість і контрастність за допомогою екранного меню. • Виконайте перевірку функції самотестування монітора. • Перевірте, чи немає зігнутих або зламаних контактів у роз'ємі відеокабелю. • Запустіть вбудовану діагностику. • Переконайтесь, що вибрано правильне джерело вхідного сигналу в меню Input Source (Джерело вхідного сигналу).
Погане фокусування	Зображення нечітке, розмите або подвійне	<ul style="list-style-type: none"> • Приберіть подовжувачі відео. • Скиньте монітор до заводських налаштувань. • Змініть роздільну здатність відео відповідно до правильного співвідношення сторін.
Відео коливається/ тремтить	Хвиляста картинка або слабе рухання	<ul style="list-style-type: none"> • Скиньте монітор до заводських налаштувань. • Перевірте фактори навколишнього середовища. • Перемістіть монітор і проведіть тестування в іншій кімнаті.
Відсутні пікселі	ПК-екран має плями	<ul style="list-style-type: none"> • Увімкніть і вимкніть живлення. • Постійно вимкнений піксель - нормальний дефект, який може виникати в технології РК-дисплеїв. • Більш докладну інформацію про Якість моніторів Dell і відображення пікселів див. у розділі Підтримка на сайті Dell: http://www.dell.com/pixelguidelines.



Застряглі пікселі	ПК-екран має яскраві плями	<ul style="list-style-type: none"> • Увімкніть і вимкніть живлення. • Постійно вимкнений піксель - нормальний дефект, який може виникати в технології ПК-дисплеїв. • Більш докладну інформацію про Якість моніторів Dell і відображення пікселів див. у розділі Підтримка на сайті Dell: http://www.dell.com/pixelguidelines.
Проблеми із яскравістю	Зображення занадто тьмяне або занадто яскраве	<ul style="list-style-type: none"> • Скиньте монітор до заводських налаштувань. • Відрегулюйте яскравість і контрастність за допомогою екранного меню.
Геометричні спотворення	Екран неправильно відцентрований	<ul style="list-style-type: none"> • Скиньте монітор до заводських налаштувань.
Горизонтальні/ Вертикальні лінії	Екран має один або кілька рядків	<ul style="list-style-type: none"> • Скиньте монітор до заводських налаштувань. • Виконайте перевірку функції самотестування монітора та визначте, чи перебувають ці рядки також у режимі самотестування. • Перевірте, чи немає зігнутих або зламаних контактів у роз'ємі відеокабелю. • Запустіть вбудовану діагностику.



Проблеми із синхронізацією	Зображення на екрані перемішане або здається розірваним	<ul style="list-style-type: none"> • Скиньте монітор до заводських налаштувань. • Виконайте перевірку функції самотестування монітора та визначте, чи з'являється перемішане або розірване зображення на екрані у режимі самотестування. • Перевірте, чи немає зігнутих або зламаних контактів у роз'ємі відеокабелю. • Перезавантажте комп'ютер у безпечному режимі.
Проблеми, пов'язані з безпекою	Видимі ознаки диму або іскор	<ul style="list-style-type: none"> • Не виконуйте жодних кроків з усунення несправностей. • негайно зв'яжіться з Dell.
Епізодичні проблеми	Несправності монітора, пов'язані з увімкненням та вимкненням	<ul style="list-style-type: none"> • Переконайтеся, що відеокабель, підключений від монітора до комп'ютера, належним чином підключений і захищений. • Скиньте монітор до заводських налаштувань. • Виконайте перевірку функції самотестування монітора, щоб визначити, чи виникає періодична проблема в режимі самотестування.
Відсутній колір	На малюнку відсутній колір	<ul style="list-style-type: none"> • Виконайте перевірку функції самотестування монітора. • Переконайтеся, що відеокабель, підключений від монітора до комп'ютера, належним чином підключений і захищений. • Перевірте, чи немає зігнутих або зламаних контактів у роз'ємі відеокабелю.



Неправильний колір	Колір зображення невідповідний	<ul style="list-style-type: none"> • Спробуйте різні Preset Modes (Попередньо встановлені режими) у налаштуваннях екранного меню Color (Колір). Регулюйте значення R/G/B у Custom Color (Користувацькі кольори) в налаштуваннях екранного меню Color (Колір). • Змініть Input Color Format (Кольоровий формат вхідного сигналу) на RGB або YCbCr/YPrPb в налаштуваннях екранного меню Color (Колір). • Запустіть вбудовану діагностику.
Збереження зображення від статичного зображення, яке залишалось на моніторі протягом тривалого часу	На екрані з'являється слабка тінь від відображеного статичного зображення	<ul style="list-style-type: none"> • Встановіть вимкнення екрана через кілька хвилин простою. Це можна налаштувати в параметрах живлення Windows або в налаштуваннях енергозбереження Mac. • Крім того, використовуйте заставку, яка динамічно змінюється.



Специфічні для продукту проблеми

Поширені симптоми	Що відбувається	Можливі рішення
Зображення на екрані замале	Зображення знаходиться в центрі екрану, але не заповнює всю область перегляду	<ul style="list-style-type: none"> • Перевірте налаштування Aspect Ratio (Співвідношення сторін) в екранному меню Display (Дисплей). • Скиньте монітор до заводських налаштувань.



Не вдається відрегулювати монітор кнопками на передній панелі	Екранне меню не відображається на екрані	<ul style="list-style-type: none"> • Вимкніть монітор, від'єднайте шнур живлення, підключіть його назад, а потім увімкніть монітор. • Перевірте, можливо екранне меню заблоковано. Якщо так, натисніть і утримуйте кнопку Меню/функції поруч із Кнопкою живлення протягом 4 секунд, щоб розблокувати (для отримання додаткової інформації див. Lock (Блокування)).
Немає вхідного сигналу при натисканні елементів керування користувача	Немає зображення, світлодіодний індикатор світиться білим	<ul style="list-style-type: none"> • Перевірте джерело сигналу. Поворухіть мишкою або натисніть на будь-яку клавішу на клавіатурі і переконайтесь, що комп'ютер не знаходиться в режимі очікування. • Перевірте, чи правильно підключений сигнальний кабель. При необхідності підключіть сигнальний кабель повторно. • Скиньте налаштування комп'ютера або відеоплеєра.
Зображення не заповнює весь екран	Зображення не може заповнити екран по висоті і по ширині	<ul style="list-style-type: none"> • Через різні відеоформати (співвідношення сторін) DVD-дисків монітор може не відображати на весь екран. • Запустіть вбудовану діагностику.





Немає відео з порту HDMI  /DisplayPort 	При підключенні до порта якого-небудь ключа/док-станції, немає відеосигналу при відключенні/підключенні кабеля Thunderbolt від ноутбука	<ul style="list-style-type: none"> Від'єднайте кабель HDMI/DisplayPort ключа/док-станції, а потім підключіть до ноутбука док-станцію за допомогою кабелю Thunderbolt. Підключіть кабель HDMI/DisplayPort через 7 секунд.
Немає відео з порту USB-C  (тільки U2422HE)	При підключенні до порта якого-небудь ключа/док-станції, немає відеосигналу при відключенні/підключенні кабеля Thunderbolt від ноутбука	<ul style="list-style-type: none"> Від'єднайте кабель USB-C від ключа/док-станції, а потім підключіть до ноутбука док-станцію за допомогою кабелю Thunderbolt. Підключіть кабель USB-C через 7 секунд.

Специфічні проблеми універсальної послідовної шини (USB)

Поширені симптоми	Що відбувається	Можливі рішення
Інтерфейс USB не працює	Периферійні пристрої USB не працюють	<ul style="list-style-type: none"> Переконайтеся, що монітор увімкнено. Знову підключіть висхідний кабель до комп'ютера. Знову підключіть периферійні пристрої USB (низхідний роз'єм). Вимкніть, а потім знову увімкніть монітор. Перезавантажте комп'ютер. Деякі USB-пристрої, такі як зовнішній портативний жорсткий диск, потребують більшого електричного струму; підключіть пристрій безпосередньо до комп'ютера.



<p>Порт USB Type-C  не забезпечує живлення (тільки U2422HE)</p>	<p>Периферійні пристрої USB не можна заряджати</p>	<ul style="list-style-type: none"> • Перевірте, чи відповідає підключений пристрій специфікації USB-C. Порт USB-C  підтримує USB 3.2 Gen2 та вихід 90 Вт. • Переконайтеся, що ви використовуєте кабель USB-C, який постачається з монітором.
<p>Супер швидкісний інтерфейс USB 10 Гбіт/с (USB 3.2 Gen2) повільно працює</p>	<p>Супер швидкісні периферійні пристрої USB 10 Гбіт/с (USB 3.2 Gen2) працюють повільно або взагалі не працюють</p>	<ul style="list-style-type: none"> • Перевірте, що ваш комп'ютер сумісний із супер швидкісним USB 10 Гбіт/с (USB 3.2 Gen2). • Деякі комп'ютери мають порти USB 3.2, USB 2.0 та USB 1.1. Переконайтеся, що використовується правильний порт USB. • Знову підключіть висхідний кабель до комп'ютера. • Знову підключіть периферійні пристрої USB (низхідний роз'єм). • Перезавантажте комп'ютер.
<p>Бездротові периферійні пристрої USB перестають працювати, коли пристрій USB 3.2 підключено до мережі</p>	<p>Бездротові периферійні пристрої USB реагують повільно або працюють лише при зменшенні відстані між собою та його приймачем</p>	<ul style="list-style-type: none"> • Збільште відстань між периферійними пристроями USB 3.2 та бездротовим приймачем USB. • Розташуйте бездротовий приймач USB якомога ближче до бездротової периферії USB. • Використовуйте USB-подовжувач, щоб розташувати бездротовий приймач USB якомога далі від порту USB 3.2.



Додаток

ПОПЕРЕДЖЕННЯ: Інструкції з техніки безпеки

⚠ ПОПЕРЕДЖЕННЯ: Використання елементів керування, регулювань або процедур, відмінних від зазначених у цій документації, може призвести до удару електричним струмом, небезпеки електричного ураження або механічного травмування.

Інформацію про інструкцію з техніки безпеки див. у розділі Інформація про безпеку, навколишнє середовище та нормативні акти (SERI).

Повідомлення FCC (лише для США) та інша нормативна інформація

Повідомлення FCC та іншу нормативну інформацію див. на веб-сайті про відповідність нормативним актам, що знаходиться за адресою www.dell.com/regulatory_compliance.

Контакти Dell

Для клієнтів з США, телефонуйте 800-WWW-DELL (800-999-3355).

✍ ПРИМІТКА: Якщо у вас немає активного з'єднання з Інтернетом, ви можете знайти контактну інформацію у своєму інвойсі, упаковці, рахунку або каталозі продуктів Dell.

Dell надає кілька варіантів підтримки та обслуговування в Інтернеті та по телефону. Доступність залежить від країни та продукту, а деякі послуги можуть бути недоступні у вашому регіоні.

- Технічна допомога в Інтернеті — www.dell.com/support/monitors
- Контакти Dell — www.dell.com/contactdell

База даних продуктів ЄС для енергетичного маркування та інформаційного листа

U2422H: <https://eprel.ec.europa.eu/qr/414164>

U2422H WOST: <https://eprel.ec.europa.eu/qr/419925>

U2422HE: <https://eprel.ec.europa.eu/qr/414161>

