

Moniteur Dell UltraSharp 24 - U2422H/U2422HX/U2422HE

Guide d'utilisation

Modèle : U2422H/U2422HX/U2422HE
Modèle réglementaire : U2422Hb/U2422HEb



 **REMARQUE** : Une **REMARQUE** indique des informations importantes qui vous aideront à mieux utiliser votre ordinateur.

 **AVERTISSEMENT** : Un **AVERTISSEMENT** indique un dommage potentiel matériel ou une perte de données si les instructions ne sont pas suivies.

 **MISE EN GARDE** : Une **MISE EN GARDE** attire votre attention sur un risque potentiel vis-à-vis de vos biens, sur des dommages corporels voire sur un danger de mort.

Copyright © 2021 Dell Inc. ou ses filiales. Tous droits réservés. Dell, EMC et les autres marques de commerce sont des marques de commerce de Dell Inc. ou de ses filiales. Les autres marques de commerce peuvent être des marques de commerce de leurs propriétaires respectifs.

2021 - 07

Rev. A02

Table des matières

À propos de votre moniteur	7
Contenu de l’emballage	7
Caractéristiques du produit	9
Identification des pièces et contrôles	11
Vue de face	11
Vue arrière	12
Vue de dessous	13
Spécifications du moniteur	18
Spécifications de la résolution du moniteur	20
Modes vidéo pris en charge	20
Modes d’affichage pré réglés	20
Modes MST (transport multi-flux)	21
Spécifications électriques du moniteur	21
Caractéristiques physiques du moniteur	23
Caractéristiques environnementales du moniteur	24
Assignations des broches	25
Capacité Plug and Play	27
Interface Universal Serial Bus (USB)	27
Connecteur USB 3.2 en aval	28
Connecteur USB-C	28
Ports USB	29
Connecteur RJ45 (U2422HE uniquement)	30
Politique de qualité relative aux pixels des moniteurs LCD	32
Lignes directrices relatives à la maintenance	32
Nettoyer votre moniteur	32
Installer votre moniteur	34



Connecter le pied	34
Organiser vos câbles	37
Connexion de votre moniteur	37
Connexion du câble DisplayPort (DisplayPort vers DisplayPort) .	38
Connexion du câble HDMI	39
Connexion du câble USB-C (U2422HE uniquement)	39
Connexion du moniteur pour la fonction DP MST (transport multi-flux)	40
Connexion du moniteur pour USB-C MST (transport multi-flux) (U2422HE uniquement)	40
Connecter le moniteur pour le câble RJ45 (en option) (U2422HE uniquement)	41
Connexion du câble USB-C vers USB-A.	41
Synchro des boutons d'alimentation Dell (DPBS) (U2422HE uniquement)	43
Première connexion du moniteur pour le DPBS.	46
Utilisation de la fonction DPBS	47
Connexion du moniteur pour la fonction USB-C MST (transport multi-flux)	49
Connexion du moniteur pour USB-C	50
Utilisation de l'inclinaison, du pivotement et du déploiement vertical.	52
Inclinaison, pivotement	52
Extension verticale	53
Faire tourner le moniteur	53
Pivoter dans le sens horaire.	54
Pivoter dans le sens antihoraire.	54
Régler les paramètres d'affichage de rotation de votre système	55
Enlever la base du moniteur	55
Montage mural VESA (en option).	56
Utilisation du moniteur.	57



Allumer le moniteur	57
Utiliser la manette de contrôle	57
Fonctions de la manette	58
Utiliser le menu OSD	58
Utiliser le Lanceur de menu	58
Détails du Lanceur de menu	59
Détails du menu OSD	60
Messages OSD	75
Configuration initiale	75
Messages d'avertissement OSD	76
Configurer le commutateur KVM (U2422HE uniquement)	80
Configurer l'Auto KVM (U2422HE uniquement)	82
Régler de la résolution maximale	83
Synchro multi-moniteurs (MMS)	84
Configurer Synchro multi-moniteurs (MMS)	85
Dépannage	87
Test-Auto	87
Verrouiller/Déverrouiller le menu et diagnostics intégrés	88
Verrouillage des boutons d'alimentation et de la manette	88
Diagnostics intégrés	89
Charge USB-C toujours activée (U2422HE uniquement)	91
Mise à jour du micrologiciel du moniteur	91
Problèmes généraux	91
Problèmes spécifiques au produit	95
Problèmes spécifiques à l'interface Universal Serial Bus (USB)	97
Appendice	99
Déclaration de la FCC (États-Unis seulement) et autres informations réglementaires	99



Contacter Dell 99
**Base de données de l'UE sur les produits pour l'étiquetage
énergétique et fiche d'information sur les produits. 99**





À propos de votre moniteur

Votre moniteur est livré avec les éléments indiqués dans le tableau ci-dessous. En cas d'absence d'un composant, contactez l'assistance technique Dell. Pour plus d'information, voir [Contacter Dell](#).

 **REMARQUE : Certains éléments sont en option et peuvent ne pas être expédiés avec votre moniteur. Certaines fonctionnalités peuvent ne pas être disponibles dans certains pays.**

 **REMARQUE : Si vous fixez un pied que vous avez acheté d'une autre source, suivez les instructions d'installation fournies avec le pied.**

Contenu de l'emballage

	Affichage
	Colonne du pied
	Base du pied











	<p>Câble d'alimentation (différent selon les pays)</p>
	<p>Câble DP1.4 (DP vers DP) (U2422H/U2422HE uniquement) Longueur du câble : 1,80 m</p>
	<p>Câble USB-A vers USB-C Gen2 Longueur du câble : 1,00 m</p>
	<p>Câble HDMI 2.0 (U2422HX uniquement) Longueur du câble : 1,80 m</p>
	<p>Câble USB-C vers USB-C Gen2 (U2422HE uniquement) Longueur du câble : 1,00 m</p>
	<ul style="list-style-type: none"> • Guide d'installation rapide • Rapport d'étalonnage d'usine • Informations relatives à la sécurité, à l'environnement et à la réglementation





Caractéristiques du produit

Le moniteur **Dell U2422H/U2422HX/U2422HE** a une matrice active, un transistor en couche mince (TFT), un affichage à cristaux liquides (ACL) et rétroéclairage à DÉL. Les principales caractéristiques du moniteur sont les suivantes :

- Zone visible de 60,47 cm (23,80 po) (mesurée en diagonale). Résolution de 1920 x 1080 (16:9), plus une prise en charge plein écran pour les résolutions plus faibles.
- Angle de vision large pour permettre une visibilité depuis une position assise ou debout.
- Gamme de couleur de sRGB 100% et Rec. 709 100% avec une moyenne Delta E < 2 ; prend également en charge DCI-P3 85%.
- Connectivité numérique avec DisplayPort, HDMI et USB-C (avec mode alternatif DP) (U2422HE uniquement).
- Un USB-C pour alimenter (PD 90 W) un notebook compatible tout en recevant un signal vidéo et de données (U2422HE uniquement).
- Possibilité d'incliner, pivoter, tourner et ajuster la hauteur du moniteur.
- Le cadre ultra-mince minimise l'espace dû aux cadres lors de l'utilisation d'écrans multiples, ce qui facilite la mise en place d'une expérience visuelle élégante.
- Une gamme de solutions de montage avec des orifices de fixation à écartement de 100 mm VESA™ (Video Electronics Standards Association) et pied amovible.
- U2422H/U2422HX est équipé avec 1 port USB-C en amont  (données uniquement, USB 3.2 Gen2, 10 Gbit/s), 2 ports super vitesse USB 10 Gbit/s (USB 3.2 Gen2) Type-A en aval  , 1 port de charge super vitesse USB 10 Gbit/s (USB 3.2 Gen2) Type-A en aval  et 1 port super vitesse USB 10 Gbit/s (USB 3.2 Gen2) Type-C en aval  .
- U2422HE est équipé avec 1 port USB-C en amont  (vidéo et données ; DP1.4 avec mode alternatif, PD jusqu'à 90 W), 1 port USB-C en amont  (données uniquement, USB 3.2 Gen2, 10 Gbit/s), 3 ports super vitesse USB 10 Gbit/s (USB 3.2 Gen2) Type-A en aval  , 1 port de charge super vitesse USB 10 Gbit/s (USB 3.2 Gen2) Type-A en aval  et 1 port super vitesse USB 10 Gbit/s (USB 3.2 Gen2) Type-C en aval  .



- Les ports USB-C  et RJ45  permettent une expérience de connexion en réseau avec un seul câble (U2422HE uniquement).
- Capacité Plug and play si votre système la prend en charge.
- Réglages de l'affichage de l'écran (OSD) pour une facilité de configuration et l'optimisation de l'écran.
- Verrouillage des boutons OSD et d'alimentation.
- Orifice de verrouillage de sécurité.
- Verrou du pied.
- $\leq 0,3$ W en mode veille.
- Optimisez le confort des yeux avec un écran sans scintillement.

 **MISE EN GARDE : Les effets à long terme possibles de l'émission de lumière bleue du moniteur peuvent causer des dommages aux yeux, y compris la fatigue oculaire, la fatigue oculaire numérique, et ainsi de suite. La fonction ComfortView Plus est conçue pour réduire la quantité de lumière bleue émise par le moniteur pour optimiser le confort de l'œil. Le moniteur utilise un panneau à faible lumière bleue et est conforme à la norme TÜV Rheinland en mode réinitialisation/réglage par défaut (Luminosité : 75%, Contraste : 75%, CCT : 6500K, Mode de pré-réglage : Standard)**



Identification des pièces et contrôles

Vue de face



Vue avant avec base du moniteur

No.	Description	Utilisez
1	Voyant à diode d'alimentation	Une lumière blanche continue indique que le moniteur est allumé et fonctionne normalement. Une lumière blanche clignotante indique que le moniteur est en mode veille.



Vue arrière



Vue arrière avec base du moniteur





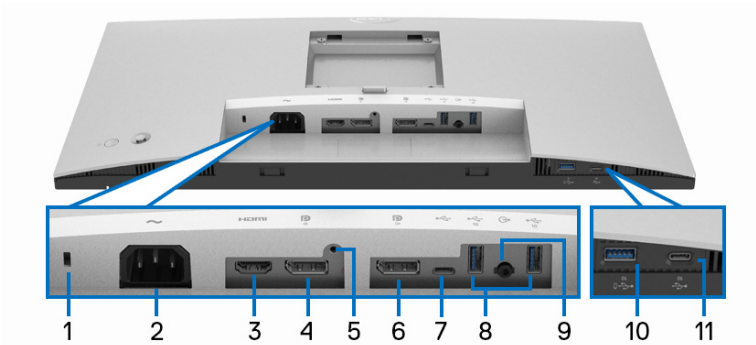

No.	Description	Utilisez
1	Orifices de montage VESA (100 mm x 100 mm - derrière le couvercle VESA attaché)	Support mural du moniteur utilisant un kit de montage mural compatible VESA (100 mm x 100 mm).
2	Étiquette réglementaire	Liste des approbations réglementaires.
3	Bouton de libération du pied	Libère le pied du moniteur.
4	Code-barres, numéro de série et étiquette de service	Contient les détails du moniteur et des informations de support. Référez-vous à cette étiquette si vous devez contacter Dell pour un support technique.
5	Bouton d'alimentation	Pour allumer ou éteindre le moniteur.
6	Manette	Utilisez pour contrôler le menu OSD. (Pour plus d'informations, voir Utilisation du moniteur)
7	Orifice de rangement des câbles	Permet de ranger les câbles en les insérant dans l'orifice.













Vue de dessous
U2422H/U2422HX



Vue de dessous sans le socle du moniteur

No.	Description	Utilisez
1	Orifice de verrouillage de sécurité	Sécurise le moniteur avec un cadenas de sécurité (cadenas de sécurité non inclus).
2	Connecteur d'alimentation 	Connectez le câble d'alimentation (livré avec votre moniteur).
3	Port HDMI 	Connectez votre ordinateur avec le câble HDMI (livré avec U2422H).
4	DisplayPort 	Connectez votre ordinateur avec le câble DisplayPort.
5	Fonction de verrouillage du pied	Verrouillez le pied au moniteur en utilisant une vis M3 x 6 mm (la vis n'est pas fournie).
6	DisplayPort  (sortie) 	Sortie DisplayPort pour moniteur compatible MST (transport multi-flux). Pour activer MST, voir Connexion du moniteur pour la fonction DP MST (transport multi-flux) . REMARQUE : Retirez le bouchon en caoutchouc lorsque vous utilisez le connecteur de sortie DisplayPort  .



<p>7</p>	<p>Port USB-C en amont  (données uniquement)</p>	<p>Connectez le câble USB-A vers USB-C fourni avec votre moniteur à l'ordinateur. Ce port  prend en charge le transfert de données USB à 10 Gbit/s (USB 3.2 Gen2). Une fois ce câble connecté, vous pouvez utiliser les connecteurs USB  sur le moniteur.</p> <p>REMARQUE : USB-C n'est pas pris en charge sur les versions de Windows antérieures à Windows 10.</p>
<p>8</p>	<p>Port super vitesse USB 10 Gbit/s (USB 3.2 Gen2) Type-A en aval (2) </p>	<p>Connectez votre périphérique USB.**</p> <p>REMARQUE : Pour utiliser ce port, vous devez connecter le câble USB-A vers USB-C (fourni avec votre moniteur) au port USB-C en amont  (données uniquement) sur le moniteur et à votre ordinateur.</p>
<p>9</p>	<p>Port d'entrée audio </p>	<p>Connectez les haut-parleurs externes.*</p>
<p>10</p>	<p>Port super vitesse USB 10 Gbit/s (USB 3.2 Gen2) Type-A en aval avec charge d'alimentation </p>	<p>Connectez votre appareil USB** ou chargez votre appareil</p> <p>REMARQUE : Pour utiliser ce port, vous devez connecter le câble USB-A vers USB-C (fourni avec votre moniteur) au port USB-C en amont  (données uniquement) sur le moniteur et à votre ordinateur.</p>
<p>11</p>	<p>Ports USB-C en aval  (10 Gbit/s, 15 W)</p>	<p>Connectez votre périphérique USB.**</p> <p>REMARQUE : Pour utiliser ce port, vous devez connecter le câble USB-A vers USB-C (fourni avec votre moniteur) au port USB-C en amont  (données uniquement) sur le moniteur et à votre ordinateur.</p>

*L'utilisation d'un casque usage n'est pas prise en charge pour le connecteur de ligne de sortie audio.

**Pour éviter toute interférence de signal, lorsqu'un périphérique USB sans fil a été connecté à un port USB en aval, il est déconseillé de connecter d'autres périphériques USB au(x) port(s) adjacent(s).





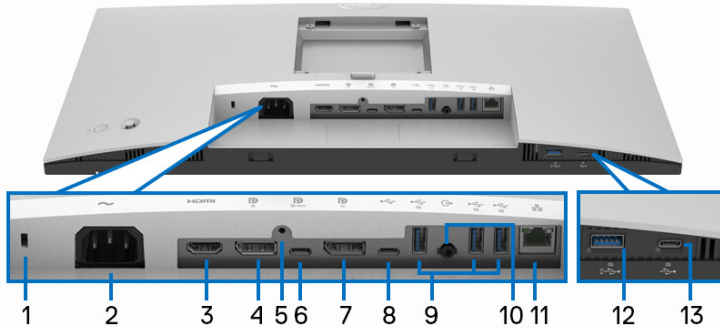







U2422HE













Vue de dessous sans le socle du moniteur

No.	Description	Utilisez
1	Orifice de verrouillage de sécurité	Sécurisez le moniteur avec un cadenas de sécurité (cadenas de sécurité non inclus).
2	Connecteur d'alimentation ~	Connectez le câble d'alimentation (livré avec votre moniteur).
3	Port HDMI HDMI	Connectez votre ordinateur avec un câble HDMI.
4	DisplayPort DP	Connectez votre ordinateur avec le câble DisplayPort.
5	Fonction de verrouillage du pied	Verrouillez le pied au moniteur en utilisant une vis M3 x 6 mm (la vis n'est pas fournie).



<p>6</p>	<p>Port USB-C en amont  (vidéo + données)</p>	<p>Connectez le câble USB-C vers USB-C fourni avec votre moniteur à l'ordinateur ou à l'appareil mobile. Ce port prend en charge la transmission d'alimentation USB, les données et le signal vidéo DisplayPort.</p> <p>Le port super vitesse USB 10 Gbit/s (USB 3.2 Gen2) Type-C  offre le taux de transfert le plus rapide et le mode alternatif avec DP 1.4 prend en charge une résolution maximale de 1920 x 1080 à 60 Hz, PD 20 V/4,5 A, 15 V/3 A, 9 V/3 A, 5 V/3 A.</p> <p>REMARQUE : USB-C n'est pas pris en charge sur les versions de Windows antérieures à Windows 10.</p>
<p>7</p>	<p>DisplayPort  (sortie)</p> 	<p>Sortie DisplayPort pour moniteur compatible MST (transport multi-flux). Pour activer MST, voir Connexion du moniteur pour la fonction DP MST (transport multi-flux).</p> <p>REMARQUE : Retirez le bouchon en caoutchouc lorsque vous utilisez le connecteur de sortie DisplayPort .</p>
<p>8</p>	<p>Port USB-C en amont  (données uniquement)</p> 	<p>Connectez le câble USB-A vers USB-C fourni avec votre moniteur à l'ordinateur. Ce port  prend en charge le transfert de données USB à 10 Gbit/s (USB 3.2 Gen2). Une fois ce câble connecté, vous pouvez utiliser les connecteurs USB  sur le moniteur.</p> <p>REMARQUE : USB-C n'est pas pris en charge sur les versions de Windows antérieures à Windows 10.</p> <p>REMARQUE : Retirez le bouchon en caoutchouc lorsque vous utilisez le connecteur du port USB-C en amont .</p>



<p>9</p>	<p>Port super vitesse USB 10 Gbit/s (USB 3.2 Gen2) Type-A en aval (3) </p>	<p>Connectez votre périphérique USB.**</p> <p>REMARQUE : Pour utiliser ce port, vous devez connecter le câble USB-C vers USB-C (fourni avec votre moniteur) au port USB-C en amont  (vidéo + données) (n°6) ou connecter le câble USB-A vers USB-C (fourni avec votre moniteur) au port USB-C en amont  (données uniquement) (n°8) du moniteur et à votre ordinateur.</p>
<p>10</p>	<p>Port d'entrée audio </p>	<p>Connectez les haut-parleurs externes.*</p>
<p>11</p>	<p>Port RJ45 </p>	<p>Connectez à Internet. Vous ne pouvez surfer sur Internet via RJ45 qu'après avoir connecté le câble USB (USB-A vers USB-C ou USB-C vers USB-C) de l'ordinateur au moniteur.</p>
<p>12</p>	<p>Port super vitesse USB 10 Gbit/s (USB 3.2 Gen2) Type-A en aval avec charge d'alimentation </p>	<p>Connectez votre appareil USB** ou chargez votre appareil</p> <p>REMARQUE : Pour utiliser ce port, vous devez connecter le câble USB-C vers USB-C (fourni avec votre moniteur) au port USB-C en amont  (vidéo + données) (n°6) ou connecter le câble USB-A vers USB-C (fourni avec votre moniteur) au port USB-C en amont  (données uniquement) (n°8) du moniteur et à votre ordinateur.</p>
<p>13</p>	<p>Ports USB-C en aval  (10 Gbit/s, 15 W)</p>	<p>Connectez votre périphérique USB.**</p> <p>REMARQUE : Pour utiliser ce port, vous devez connecter le câble USB-C vers USB-C (fourni avec votre moniteur) au port USB-C en amont  (vidéo + données) (n°6) ou connecter le câble USB-A vers USB-C (fourni avec votre moniteur) au port USB-C en amont  (données uniquement) (n°8) du moniteur et à votre ordinateur.</p>

*L'utilisation d'un casque usage n'est pas prise en charge pour le connecteur de ligne de sortie audio.











**Pour éviter toute interférence de signal, lorsqu'un périphérique USB sans fil a été connecté à un port USB en aval, il est déconseillé de connecter d'autres périphériques USB au(x) port(s) adjacent(s).



Spécifications du moniteur

Modèle	U2422H/U2422HX/U2422HE
Type d'écran	Matrice active - LCD TFT
Technologie du panneau	Technologie de commutation en plan
Proportions	16:9
Image visible	
Diagonale	604,70 mm (23,80 po)
Largeur (zone active)	527,04 mm (20,75 po)
Hauteur (zone active)	296,46 mm (11,67 po)
Zone totale	156246,28 mm ² (242,15 po ²)
Finesse pixel	0,2745 mm x 0,2745 mm
Pixel par pouce (PPI)	92,53
Angle de vision	178° (vertical) standard 178° (horizontal) standard
Sortie luminance	250 cd/m ² (standard)
Rapport de contraste	1000 pour 1 (standard)
Revêtement de surface	Antireflet avec dureté 3H
Rétroéclairage	Système DÉL à émission latérale blanche
Temps de réponse	8 ms (normal) 5 ms (rapide)
Nombre de couleurs	16,7 millions de couleurs
Gamme de couleur	sRGB 100%, Rec. 709 100%, DCI-P3 85%
Précision du calibrage	sRGB & Rec. 709 : Delta E < 2 (moyenne)



Connectivité	<ul style="list-style-type: none"> • 1 x DisplayPort  version 1.4 (HDCP 1.4)* • 1 x port HDMI  version 1.4 (HDCP 1.4) • 1 x DisplayPort  (sortie) avec MST (HDCP 1.4) • 1 x port USB-C en amont  (vidéo + données) (mode alternatif avec DisplayPort 1.4, transmission d'alimentation PD jusqu'à 90 W) (U2422HE uniquement)** • 1 x port USB-C en amont  (données uniquement, USB 3.2 Gen2 10 Gbit/s) • 1 x port USB-C en aval avec capacité de charge  à 15 W (maximum) • 1 x port super vitesse USB 10 Gbit/s (USB 3.2 Gen2) avec capacité de charge BC1.2  à 2 A (maximum) • 2 x port super vitesse USB 10 Gbit/s (USB 3.2 Gen2) en aval  (pour U2422H/U2422HX) • 3 x port super vitesse USB 10 Gbit/s (USB 3.2 Gen2) en aval  (U2422HE uniquement) • 1 x port de sortie audio  • 1 x port RJ45  (U2422HE uniquement)
Largeur de la bordure (bord du moniteur à zone active)	5,30 mm (Haut) 5,30 mm (Gauche/Droite) 8,95 mm (Bas)
Variabilité	
Pied ajustable en hauteur	150 mm
Inclinaison	-5° à 21°
Pivotement	-45° à 45°
Pivot	-90° à 90°
Compatibilité de Dell Display Manager	Organisation facile et autre fonctions principales
Sécurité	Orifice de verrouillage de sécurité (câble de sécurité vendu séparément)

*L'audio DisplayPort 1.4/MST/DP est pris en charge.

**L'audio HBR3/DisplayPort 1.4/MST/DP est pris en charge.



Spécifications de la résolution du moniteur

Modèle	U2422H/U2422HX/U2422HE
Plage de balayage horizontal	30 kHz à 83 kHz (automatique)
Plage de balayage vertical	56 Hz à 76 Hz (automatique)
Résolution maximale préreglée	1920 x 1080 à 60 Hz

Modes vidéo pris en charge

Modèle	U2422H/U2422HX
Capacités d'affichage vidéo (HDMI & DisplayPort)	480i*, 480p, 576i*, 576p, 720p, 1080i*, 1080p

Modèle	U2422HE
Capacités d'affichage vidéo (Mode alternatif HDMI et DisplayPort et USB-C)	480i*, 480p, 576i*, 576p, 720p, 1080i*, 1080p

*Pros en charge par l'entrée HDMI uniquement.

Modes d'affichage préreglés

Mode d'affichage	Fréquence horizontale (kHz)	Fréquence verticale (Hz)	Horloge pixel (MHz)	Polarité de synchronisation (horizontale/verticale)
VESA, 640 x 480	31,5	60,0	25,2	-/-
VESA, 640 x 480	37,5	75,0	31,5	-/-
IBM, 720 x 400	31,5	70,1	28,3	-/+
VESA, 800 x 600	37,9	60,3	40,0	+/+
VESA, 800 x 600	46,9	75,0	49,5	+/+
VESA, 1024 x 768	48,4	60,0	65,0	-/-
VESA, 1024 x 768	60,0	75,0	78,8	+/+



VESA, 1152 x 864	67,5	75,0	108,0	+/+
VESA, 1280 x 1024	64,0	60,0	108,0	+/+
VESA, 1280 x 1024	80,0	75,0	135,0	+/+
VESA, 1600 x 900	60,0	60,0	108,0	-/+
VESA, 1920 x 1080	67,5	60,0	148,5	+/+

 **REMARQUE : Le signe + ou - dans la polarité de synchronisation indique que le signal de synchronisation vidéo est déclenché par le front positif ou le front négatif, respectivement.**

Modes MST (transport multi-flux)

Utiliser USB-C (U2422HE uniquement) :

Moniteur source MST	Le nombre maximum de moniteurs externes qui peut être pris en charge
	1920 x 1080 à 60 Hz

Utiliser DisplayPort :

Moniteur source MST	Le nombre maximum de moniteurs externes qui peut être pris en charge
	1920 x 1080 à 60 Hz

Spécifications électriques du moniteur

Modèle	U2422H/U2422HX	U2422HE
Signaux d'entrée vidéo	<ul style="list-style-type: none"> • HDMI 1.4*/DisplayPort 1.4**, 600 mV pour chaque ligne différentielle, impédance d'entrée de 100 ohms par paire différentielle • Prise en charge de l'entrée de signal USB-C (avec mode alternatif) (U2422HE uniquement)*** 	



Tension d'entrée CA/ fréquence/courant	100 VCA à 240 VCA / 50 Hz ou 60 Hz \pm 3 Hz / 1,2 A (standard)	100 VCA à 240 VCA / 50 Hz ou 60 Hz \pm 3 Hz / 2,1 A (standard)
Courant d'appel	<ul style="list-style-type: none"> • 120 V : 30 A (max.) à 0°C (démarrage à froid) • 240 V : 60 A (max.) à 0°C (démarrage à froid) 	<ul style="list-style-type: none"> • 120 V : 40 A (max.) à 0°C (démarrage à froid) • 240 V : 80 A (max.) à 0°C (démarrage à froid)
Consommation électrique	<ul style="list-style-type: none"> • 0,3 W (mode éteint)¹ • 0,3 W (mode veille)¹ • 11,6 W (mode allumé)¹ • 63 W (max.)² • 11,06 W (Pon)³ • 38,47 kWh (TEC)³ 	<ul style="list-style-type: none"> • 0,3 W (mode éteint)¹ • 0,3 W (mode veille)¹ • 11,8 W (mode allumé)¹ • 210 W (max.)² • 14,80 W (Pon)³ • 50,84 kWh (TEC)³

*Ne prend pas en charge la spécification optionnelle HDMI 1.4, y compris HEC (HDMI Ethernet Channel), ARC (Audio Return Channel), standard pour le format et les résolutions 3D, et standard pour la résolution cinéma numérique 4K.

**L'audio DisplayPort 1.4/MST/DP est pris en charge.

***L'audio HBR3/DisplayPort 1.4/MST/DP est pris en charge.

¹ Selon la définition dans UE 2019/2021 et UE 2019/2013.

² Réglage maximal de la luminosité et du contraste avec une charge de puissance maximale sur tous les ports USB.

³ Pon : Consommation électrique du mode allumée telle que définie dans la version Energy Star 8.0.

TEC : Consommation totale d'énergie en kWh telle que définie dans la version Energy Star 8.0.

Ce document est uniquement informatif et reflète la performance en laboratoire. Votre produit peut fonctionner différemment, en fonction des logiciels, composants et périphériques que vous avez commandés et il n'y a aucune obligation de mettre à jour ces informations.

Par conséquent, le client ne doit pas compter sur cette information pour prendre des décisions au sujet des tolérances électriques ou autres. Aucune garantie quant à l'exactitude ou l'exhaustivité n'est exprimée ou impliquée.



 **REMARQUE : Ce moniteur est certifié ENERGY STAR. Ce produit est éligible pour ENERGY STAR dans les paramètres par défaut qui peuvent être restaurés à l'aide de la fonction « Réinitialisation » du menu OSD. Changer les paramètres d'usine par défaut ou activer d'autres fonctions peut augmenter la consommation d'énergie, ce qui pourrait dépasser la limite spécifiée par ENERGY STAR.**



Caractéristiques physiques du moniteur

Modèle	U2422H/U2422HX/U2422HE
Type du câble de signal	<ul style="list-style-type: none"> • Numérique : DisplayPort à 20 broches (pour U2422H/U2422HE) • Numérique : HDMI à 19 broches (U2422HX uniquement) • Universal Serial Bus : Type-C à 24 broches (U2422HE uniquement) • Universal Serial Bus : USB-C vers USB-A
<p>REMARQUE : Les moniteurs Dell sont conçus pour fonctionner de manière optimale avec les câbles vidéo fournis avec votre moniteur. Dell ne contrôlant pas les différents fournisseurs de câbles sur le marché, le type de matériel, le connecteur et le processus utilisés pour fabriquer ces câbles, Dell ne garantit pas les performances vidéo des câbles qui ne sont pas livrés avec votre moniteur Dell.</p>	
Dimensions du moniteur (avec pied)	
Hauteur (étendu)	496,03 mm (19,53 po)
Hauteur (compressé)	364,00 mm (14,33 po)
Largeur	537,64 mm (21,17 po)
Profondeur	179,57 mm (7,07 po)
Dimensions du moniteur (sans pied)	
Hauteur	310,71 mm (12,23 po)
Largeur	537,64 mm (21,17 po)
Profondeur	48,50 mm (1,91 po)



Dimensions du pied		
Hauteur (étendu)	410,80 mm (16,17 po)	
Hauteur (comprimé)	364,00 mm (14,33 po)	
Largeur	245,00 mm (9,65 po)	
Profondeur	179,57 mm (7,07 po)	
Base	245,00 mm x 173,00 mm (9,65 po x 6,81 po)	
Poids du moniteur		
Modèle	U2422H/U2422HX	U2422HE
Poids avec l'emballage	7,82 kg (17,22 lb)	8,30 kg (18,28 lb)
Poids avec ensemble pied et câbles	5,57 kg (12,27 lb)	6,06 kg (13,35 lb)
Poids sans ensemble pied (en cas de montage mural ou de montage VESA - sans câbles)	3,52 kg (7,75 lb)	3,96 kg (8,72 lb)
Poids de l'ensemble pied	1,75 kg (3,85 lb)	1,75 kg (3,85 lb)

Caractéristiques environnementales du moniteur

Modèle	U2422H/U2422HX	U2422HE
Standards de conformité		
<ul style="list-style-type: none"> • Moniteur certifié ENERGY STAR • Enregistré EPEAT le cas échéant. L'enregistrement EPEAT varie selon les pays. Voir www.epeat.net pour le statut d'enregistrement par pays. • Conformité RoHS • Affichages certifiés TCO et TCO Edge • Moniteur sans BFR/PVC (câbles externes non compris) • Verre sans arsenic, et sans mercure pour le panneau seulement 		
Température		
En fonctionnement	0°C à 40°C (32°F à 104°F)	
À l'arrêt	<ul style="list-style-type: none"> • Entreposage : -20°C à 60°C (-4°F à 140°F) • Expédition : -20°C à 60°C (-4°F à 140°F) 	



Humidité		
En fonctionnement	10% à 80% (sans condensation)	
À l'arrêt	<ul style="list-style-type: none"> • Entreposage : 5% à 90% (sans condensation) • Expédition : 5% à 90% (sans condensation) 	
Altitude		
En fonctionnement	5000 m (16404 pieds) (maximum)	
À l'arrêt	12192 m (40000 pieds) (maximum)	
Dissipation thermique	<ul style="list-style-type: none"> • 221,78 BTU/heure (maximum) • 42,65 BTU/heure (standard) 	<ul style="list-style-type: none"> • 716,55 BTU/heure (maximum) • 46,06 BTU/heure (standard)

Assignations des broches

Connecteur DisplayPort

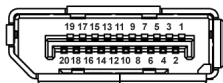

Numéro de broche	Côté 20 broches du câble de signal connecté
1	ML3 (n)
2	GND
3	ML3 (p)
4	ML2 (n)
5	GND
6	ML2 (p)
7	ML1 (n)
8	GND
9	ML1 (p)
10	ML0 (n)
11	GND



12	ML0 (p)
13	GND
14	GND
15	AUX (p)
16	GND
17	AUX (n)
18	Détection connexion à chaud
19	PWR Retour
20	+3,3 V DP_PWR

Connecteur HDMI

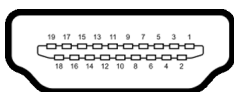

Numéro de broche	Côté 19 broches du câble de signal connecté
1	TMDS DONNÉES 2+
2	TMDS DONNÉES 2 BLINDAGE
3	TMDS DONNÉES 2-
4	TMDS DONNÉES 1+
5	TMDS DONNÉES 1 BLINDAGE
6	TMDS DONNÉES 1-
7	TMDS DONNÉES 0+
8	TMDS DONNÉES 0 BLINDAGE
9	TMDS DONNÉES 0-
10	TMDS HORLOGE+
11	TMDS HORLOGE BLINDAGE
12	TMDS HORLOGE-



13	CEC
14	Réservé (N.C. sur le périphérique)
15	DDC HORLOGE (SCL)
16	DDC DONNÉES (SDA)
17	Masse DDC/CEC
18	+5 V ALIMENTATION
19	DÉTECTION CONNEXION À CHAUD

Capacité Plug and Play

Vous pouvez installer ce moniteur avec n'importe système compatible Plug and Play. Le moniteur fournit automatiquement à l'ordinateur ses données d'identification de moniteur étendues (EDID) à l'aide des protocoles de canal de moniteur de données (DDC) pour que le système puisse se configurer automatiquement et optimiser les paramètres du moniteur. La plupart des installations de moniteurs sont automatiques, vous pouvez choisir différents réglages si vous le souhaitez. Pour plus d'informations sur la modification de réglages du moniteur, voir [Utilisation du moniteur](#).

Interface Universal Serial Bus (USB)

Cette section vous donne des informations sur les ports USB qui sont disponibles sur le moniteur.

 **REMARQUE : Ce moniteur est compatible super vitesse USB 10 Gbit/s (USB 3.2 Gen2).**

Vitesse de transfert	Débit de données	Alimentation maximale prise en charge*
Super vitesse	10 Gbit/s	4,5 W
Haute vitesse	480 Mbit/s	4,5 W
Pleine vitesse	12 Mbit/s	4,5 W

*Jusqu'à 2 A sur port USB en aval (avec l'icône de batterie ) avec appareils compatibles BC1.2 ou appareils USB normaux.



USB-C (U2422HE uniquement)	Description
Vidéo	DisplayPort 1.4*
Données	super vitesse USB 10 Gbit/s (USB 3.2 Gen2)
Transmission d'alimentation (PD)	Jusqu'à 90 W

*L'audio HBR3/DisplayPort 1.4/MST/DP est pris en charge.

Connecteur USB 3.2 en aval



Numéro de broche	Côté 9 broches du connecteur
1	VCC
2	D-
3	D+
4	GND
5	SSRX-
6	SSRX+
7	GND
8	SSTX-
9	SSTX+

Connecteur USB-C

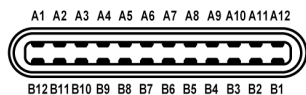





Numéro de broche	Nom du signal	Numéro de broche	Nom du signal
A1	GND	B1	GND





A2	TX1+	B2	TX2+
A3	TX1-	B3	TX2-
A4	VBUS	B4	VBUS
A5	CC1	B5	CC2
A6	D+	B6	D+
A7	D-	B7	D-
A8	SBU1	B8	SBU2
A9	VBUS	B9	VBUS
A10	RX2-	B10	RX1-
A11	RX2+	B11	RX1+
A12	GND	B12	GND

Ports USB

- 1 USB-C en amont  (vidéo + données) (U2422HE uniquement) - bas
- 1 USB-C en amont  (données uniquement) - bas
- 1 USB-C en aval  - bas
- 3 super vitesse USB 10 Gbit/s (USB 3.2 Gen2) Type-A en aval 
(pour U2422H/U2422HX) - bas
- 4 super vitesse USB 10 Gbit/s (USB 3.2 Gen2) Type-A en aval 
(U2422HE uniquement) - bas

Port de charge - le port avec l'icône  prend en charge la capacité de charge rapide jusqu'à 2 A si l'appareil est compatible BC1.2.

 **REMARQUE : La fonctionnalité super vitesse USB 10 Gbit/s (USB 3.2 Gen2) nécessite un ordinateur compatible super vitesse USB 10 Gbit/s (USB 3.2 Gen2).**

 **REMARQUE : Les ports USB du moniteur fonctionnent uniquement lorsque le moniteur est en marche ou en mode veille. Si vous éteignez le moniteur et que vous le rallumez ensuite, les périphériques attachés peuvent prendre plusieurs secondes avant de reprendre une fonctionnalité normale.**



Connecteur RJ45 (U2422HE uniquement)

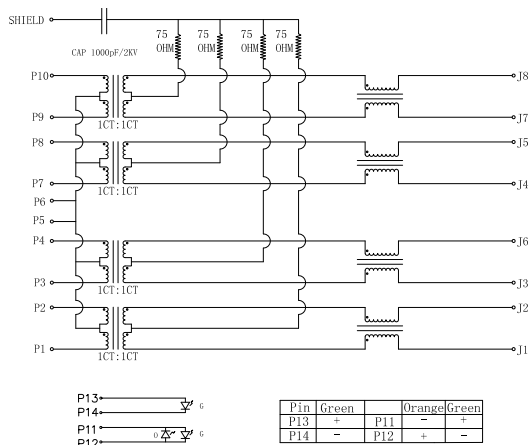

Broche	Signal	
P1	MDIO+	
P2	MDIO-	
P3	MDI1+	
P4	MDI1-	
P5	CT	
P6	CT	
P7	MDI2+	
P8	MDI2-	
P9	MDI3+	
P10	MDI3-	
Numéro de broche	Orange	Vert
P11	-	+
P12	+	-
P13	N/D	+
P14	N/D	-



Installation du pilote

Installez le pilote de contrôleur Ethernet Realtek USB GBE disponible pour votre système. Vous pouvez le télécharger sur www.dell.com/support dans la section « Pilotes et téléchargements ».

Le débit de données du réseau (RJ45) via USB-C est de 1000 Mbit/s maximum.

REMARQUE : Ce port LAN est conforme à la norme 1000Base-T IEEE 802.3az, et prend en charge le transfert de l'adresses Mac (MAPT) (imprimée sur l'étiquette du modèle), le Wake-on-LAN (réveil en réseau) en mode veille (S3 uniquement) et la fonction de démarrage UEFI* PXE [le démarrage UEFI PXE n'est pas pris en charge par les PC de bureau Dell (sauf OptiPlex 7090/3090 Ultra Desktop)]. Ces 3 fonctions dépendent des paramètres du BIOS et de la version du système d'exploitation. La fonctionnalité peut varier avec les PC non Dell.

*UEFI est l'acronyme de Unified Extensible Firmware Interface.

État des LED du connecteur RJ45

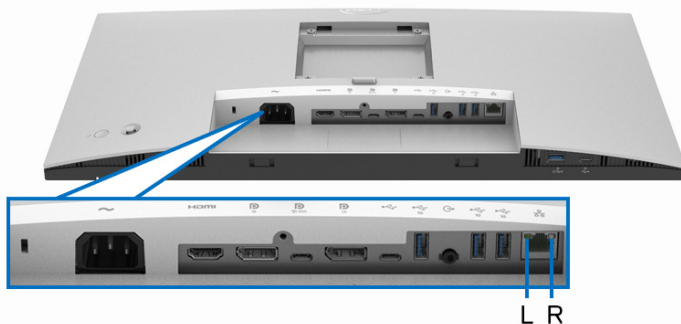

LED	Couleur	Description
LED droite	Orange ou verte	Indicateur de vitesse : <ul style="list-style-type: none">• Orange allumée - 1000 Mbit/s• Verte allumée - 100 Mbit/s• Éteinte - 10 Mbit/s



LED gauche

Vert

Lien / Indicateur d'activité :

- Clignotante - activité sur le port.
 - Verte allumée - le lien est en cours d'établissement.
 - Éteinte - le lien n'est pas établi.
-



REMARQUE : Le câble RJ45 n'est pas un accessoire standard dans la boîte.

Politique de qualité relative aux pixels des moniteurs LCD

Pendant le processus de fabrication du moniteur LCD, il n'est pas inhabituel qu'un ou plusieurs pixels se figent dans un état fixe, ce qui est difficilement visible et n'affecte pas la qualité de l'affichage ni son utilisabilité. Pour plus d'informations sur la Qualité des moniteurs Dell et la Politique sur les pixels, voir <http://www.dell.com/pixelguidelines>.

Lignes directrices relatives à la maintenance

Nettoyer votre moniteur

 **AVERTISSEMENT : Lisez et suivez les [Consignes de sécurité](#) avant de nettoyer le moniteur.**

 **MISE EN GARDE : Avant de nettoyer le moniteur, débranchez son câble d'alimentation de la prise murale.**

Pour les meilleures pratiques, suivez les instructions dans la liste ci-dessous pendant le déballage, le nettoyage ou la manipulation de votre moniteur :

- Pour nettoyer votre écran antistatique, humidifiez légèrement un chiffon doux et propre avec de l'eau. Si possible, utilisez un tissu de nettoyage spécial pour les écrans ou une solution adaptée au revêtement antistatique. Ne pas utiliser de produits à base de benzène, un diluant, de l'ammoniaque, des nettoyeurs abrasifs ou des produits à base d'air comprimé.
- Utilisez un chiffon légèrement humidifié et tiède pour nettoyer le moniteur. Évitez d'utiliser toutes sortes de détergents car certains peuvent laisser un film trouble sur le moniteur.
- Si vous remarquez la présence de poudres blanches lors du déballage de votre moniteur, éliminez-les à l'aide d'un chiffon.





- Manipulez votre moniteur avec soin car les plastiques de couleur foncée peuvent rayer et laisser des marques de rayures blanches plus facilement que les moniteurs de couleur claire.
- Pour aider à conserver la meilleure qualité d'image sur votre moniteur, utilisez un écran de veille qui change dynamiquement et éteignez votre moniteur lorsque vous ne l'utilisez pas.



Installer votre moniteur

Connecter le pied

-  **REMARQUE :** Le pied n'est pas installé à l'usine lorsqu'il est expédié.
-  **REMARQUE :** Les instructions suivantes sont applicables uniquement pour fixer le pied qui a été livré avec votre moniteur. Si vous fixez un pied que vous avez acheté d'une autre source, suivez les instructions d'installation fournies avec le pied.

Pour fixer le pied du moniteur :

1. Suivez les instructions sur les rabats du carton pour retirer le support du coussin supérieur qui le maintient.
2. Retirez la colonne du pied et la base du pied du coussin de l'emballage.

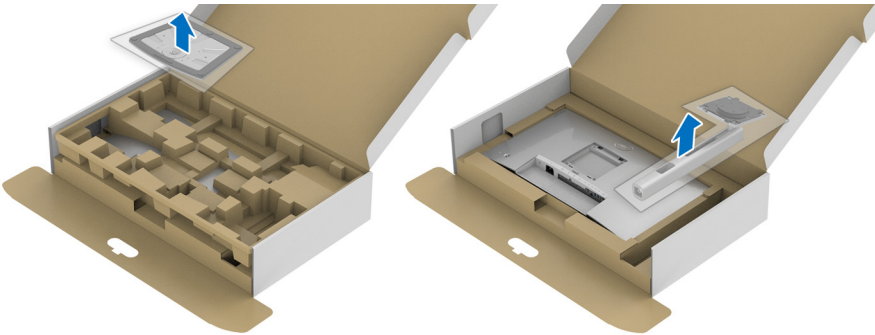

3. Insérez les blocs la base du pied entièrement dans la fente du pied.
4. Soulevez la poignée de la vis et faites tourner la vis dans le sens horaire.
5. Après avoir serré complètement la vis, repliez la poignée de la vis à plat dans la cavité.

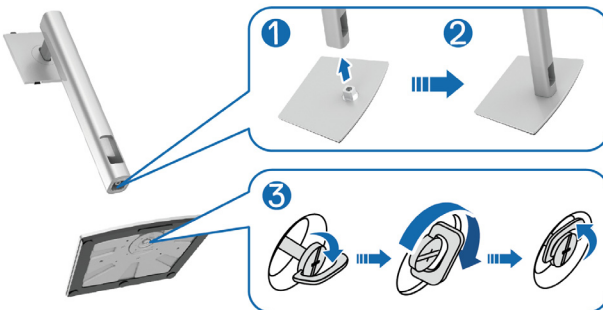

6. Soulevez l'enveloppe, comme illustré, pour accéder à la zone VESA pour le pied.

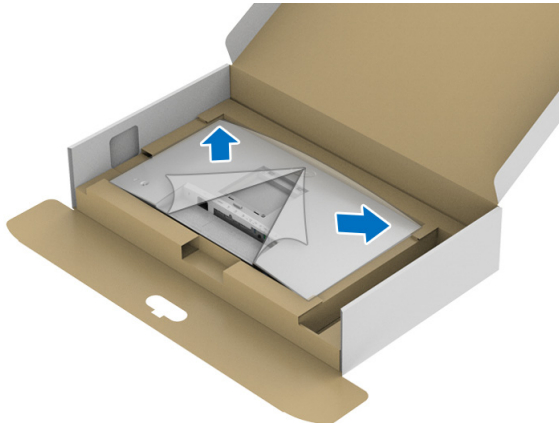

7. Assemblez le pied ainsi formé avec l'écran.
- a. Montez la rainure au dos du moniteur sur les deux onglets en partie supérieure du pied.
 - b. Appuyez le pied vers le bas jusqu'à ce qu'il soit fixé en place.



8. Placez le moniteur debout.

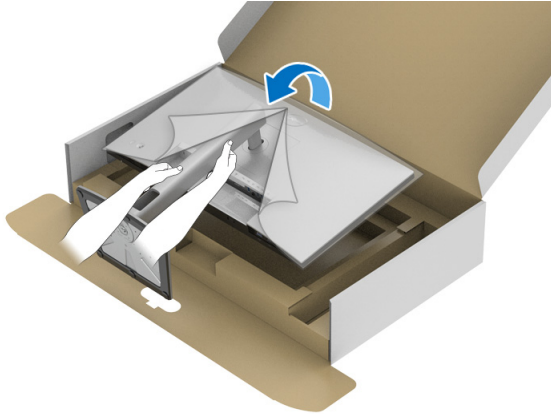

REMARQUE : Soulevez le moniteur doucement pour l'empêcher de glisser ou de tomber.

9. Retirez l'enveloppe du moniteur.

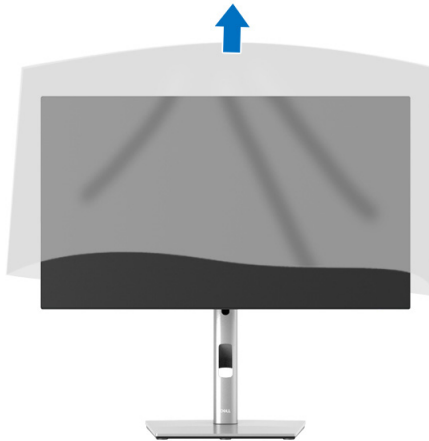

Organiser vos câbles



Après avoir branché tous les câbles nécessaires sur votre écran et votre ordinateur, (voir [Connexion de votre moniteur](#) pour réaliser le raccordement des câbles), utilisez la rainure de gestion des câbles pour aménager soigneusement tous les câbles comme illustré ci-dessus.

Si votre câble ne peut pas atteindre votre PC, vous pouvez vous connecter directement au PC sans passer par le porte-câble du pied du moniteur.

Connexion de votre moniteur

⚠ MISE EN GARDE : Avant de débuter quelque procédure que ce soit de cette section, suivez les [Consignes de sécurité](#).

✎ REMARQUE : Les moniteurs Dell sont conçus pour fonctionner de manière optimale avec les câbles fournis par Dell. Dell ne garantit pas la qualité vidéo ni les performances lors de l'utilisation de câbles autres que ceux fournis par Dell.

✎ REMARQUE : Faites passer les câbles par l'orifice de gestion des câbles avant de les connecter.

✎ REMARQUE : Ne connectez pas tous les câbles à l'ordinateur en même temps.

✎ REMARQUE : Les graphiques sont utilisés à des seules fins d'illustration. L'aspect de l'ordinateur peut varier.

Pour connecter votre moniteur sur l'ordinateur :



1. Éteignez votre ordinateur et déconnectez son câble d'alimentation.
2. Connectez le câble DisplayPort, HDMI ou USB-C entre votre moniteur et votre ordinateur.

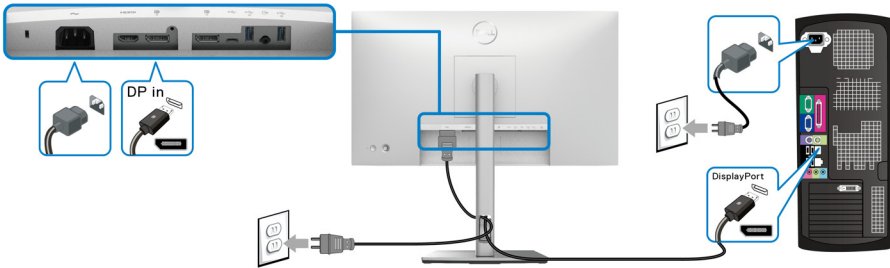

Connexion du câble DisplayPort (DisplayPort vers DisplayPort)



REMARQUE : Le réglage d'usine par défaut est DP1.4 (DP1.2 est pris en charge). Si le moniteur ne parvient pas à afficher du contenu après la connexion du câble DisplayPort, suivez les procédures ci-dessous pour modifier les paramètres à DP1.1 :

- Appuyez la manette pour ouvrir le Lanceur de menu.
- Actionnez la manette pour sélectionner Source entrée .
- Actionnez la manette pour mettre en surbrillance DP .
- Appuyez et maintenez la manette pendant environ 10 secondes, et le message de configuration DisplayPort apparaît.
- Actionnez la manette pour sélectionner **Oui**, puis appuyez la manette pour enregistrer les modifications.

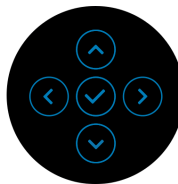

Répétez les étapes ci-dessus pour changer les paramètres du format DisplayPort si nécessaire.



Connexion du câble HDMI

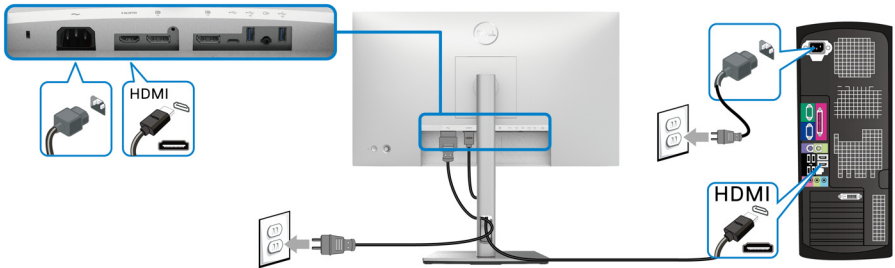

REMARQUE : Le réglage d'usine par défaut est HDMI 1.4.

Connexion du câble USB-C (U2422HE uniquement)

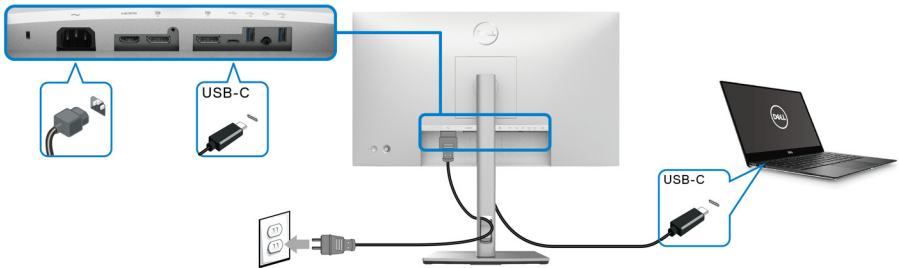

REMARQUE : Utilisez le câble USB-C fourni avec le moniteur uniquement.

- Ce port  prend en charge le mode alternatif DisplayPort (standard DP1.4 uniquement).
- Le port USB-C compatible transmission d'alimentation (PD Version 3.0) fournit jusqu'à 90 W d'alimentation.
- Si votre notebook nécessite plus de 90 W pour fonctionner et que la batterie est vide, il se peut qu'elle ne soit pas alimentée ou chargée avec le port USB PD de ce moniteur.



Connexion du moniteur pour la fonction DP MST (transport multi-flux)

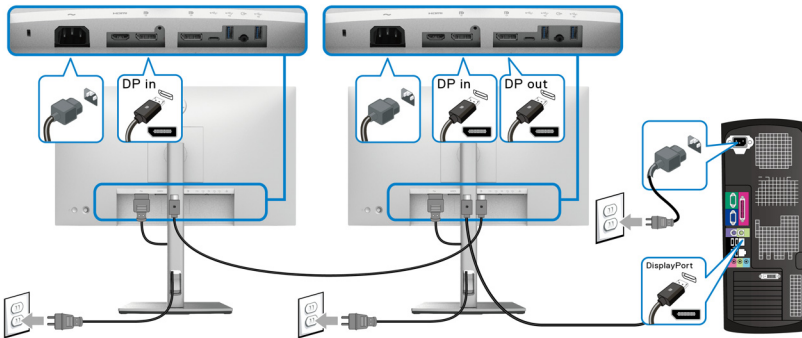

REMARQUE : Ce moniteur prend en charge la fonctionnalité DP MST. Pour utiliser cette fonction, votre carte graphique de PC doit être certifiée au moins DP1.2 avec l'option MST.

REMARQUE : Retirez le bouchon en caoutchouc lorsque vous utilisez le connecteur de sortie DP .

Connexion du moniteur pour USB-C MST (transport multi-flux) (U2422HE uniquement)

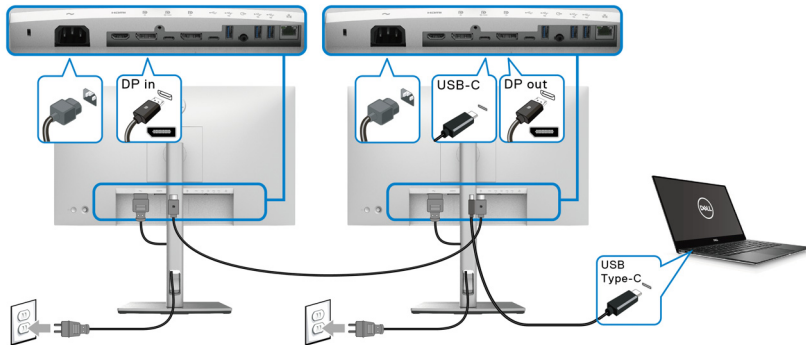

REMARQUE : Le nombre maximal d'écrans pris en charge via MST est soumis à la bande passante de la source USB-C.

REMARQUE : Retirez le bouchon en caoutchouc lorsque vous utilisez le connecteur USB-C en amont .

REMARQUE : Retirez le bouchon en caoutchouc lorsque vous utilisez le connecteur de sortie DP .



Connecter le moniteur pour le câble RJ45 (en option) (U2422HE uniquement)

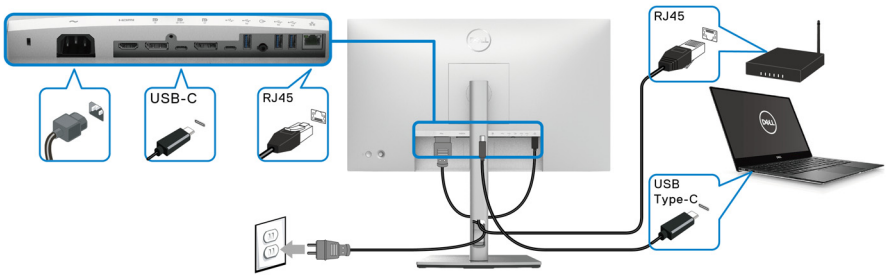

REMARQUE : Le câble RJ45 n'est pas un accessoire standard dans la boîte.

Connexion du câble USB-C vers USB-A

REMARQUE : Pour prévenir les dommages ou de la perte de données, avant de débrancher le port USB-C en amont  , assurez-vous qu'AUCUN périphérique de stockage USB n'est utilisé par l'ordinateur connecté au port super vitesse USB 10 Gbit/s (USB 3.2 Gen2) en aval du moniteur  .

Après avoir terminé le branchement du câble DisplayPort/HDMI, suivez la procédure ci-dessous pour brancher le câble USB-C vers USB-A sur l'ordinateur et terminer la configuration du moniteur :

1. Connexion de l'ordinateur : connectez le port USB-C en amont  avec l'extrémité de USB-C du câble (câble fourni).
2. Connectez l'extrémité du câble de USB-A sur un port USB approprié de votre ordinateur.

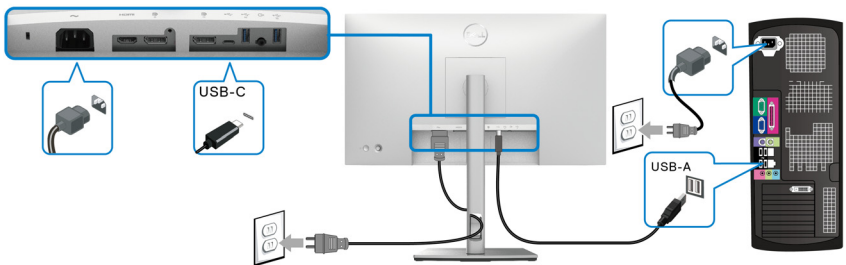

REMARQUE : Placez le PC de bureau sur le côté gauche du moniteur (quand on le regarde de face) pour faciliter la connexion du câble USB-C vers USB-A. N'utilisez pas le porte-câble sur le pied du moniteur si la longueur du câble ne le permet pas.

3. Connectez les périphériques USB aux ports super vitesse USB 10 Gbit/s (USB 3.2 Gen2) en aval  du moniteur.
4. Branchez les câbles d'alimentation pour votre ordinateur et pour le moniteur sur une prise secteur proche.

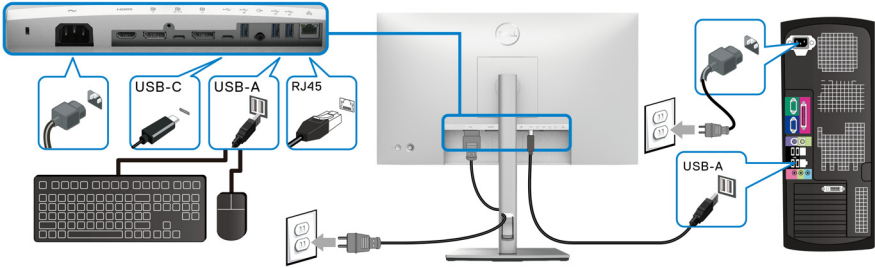

5. Allumez le moniteur et l'ordinateur.
Si votre moniteur affiche une image, l'installation est terminée. Si aucune image ne s'affiche, voir [Problèmes généraux](#).
6. Utilisez le porte-câble sur le support du moniteur pour organiser les câbles.

REMARQUE : La connexion USB n'offre un transfert de données USB que dans ce scénario.

AVERTISSEMENT : Les graphiques sont utilisés à des seules fins d'illustration. L'aspect de l'ordinateur peut varier.



Synchro des boutons d'alimentation Dell (DPBS) (U2422HE uniquement)

Le moniteur U2422HE est conçu avec la fonction Synchro des boutons d'alimentation Dell (DPBS) pour vous permettre de contrôler l'état d'alimentation du PC à partir du bouton d'alimentation du moniteur. Cette fonction est compatible avec la plateforme Dell OptiPlex 7090/3090 Ultra et n'est prise en charge que par l'interface USB-C.

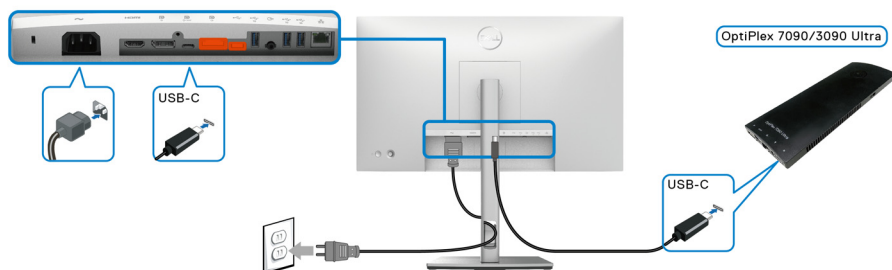

Pour vous assurer que la fonction DPBS fonctionne pour la première fois, procédez d'abord comme suit pour la plateforme Dell OptiPlex 7090/3090 Ultra dans le **Panneau de configuration**.

REMARQUE : DPBS ne prend en charge que le port avec l'icône  .

- Allez au **Panneau de configuration**.

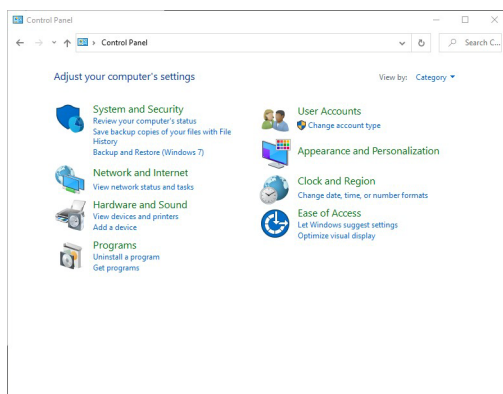

- Sélectionnez **Matériel et audio**, puis **Options d'alimentation**.

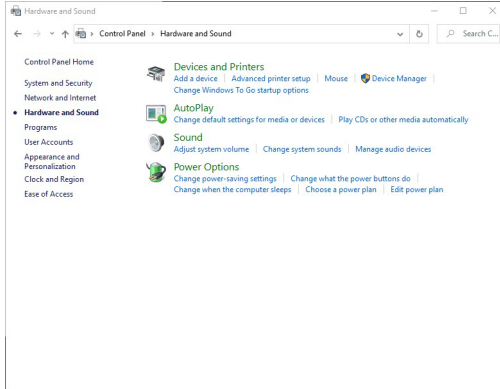

- Allez à **Paramètres système**.

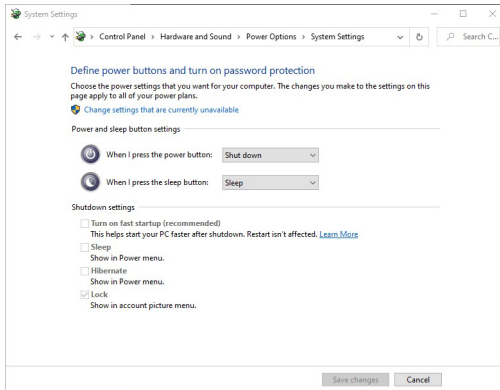

- Dans le menu déroulant **Lorsque j'appuie sur le bouton Marche/Arrêt**, il y a quelques options à sélectionner, à savoir **Ne rien faire/Veille/Mettre en veille prolongée/Arrêter**. Vous pouvez sélectionner **Veille/Mettre en veille prolongée/Arrêter**.

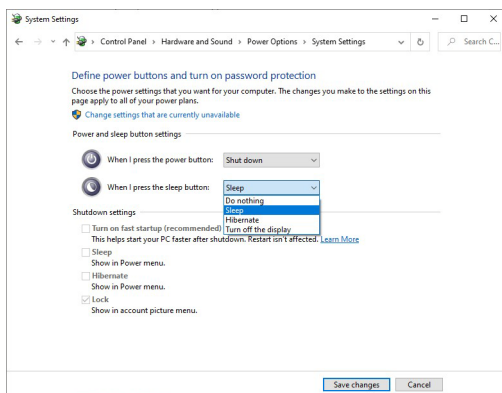
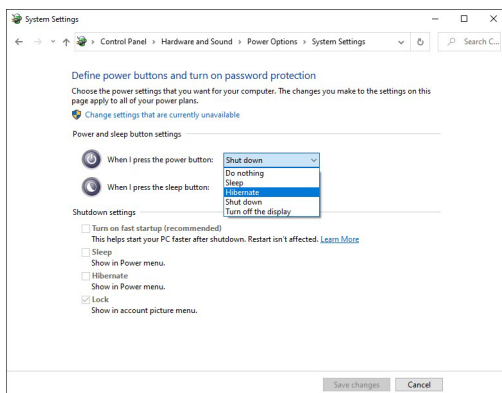

 **REMARQUE : Ne sélectionnez pas « Ne rien faire », sinon le bouton d'alimentation du moniteur ne pourra pas se synchroniser avec l'état d'alimentation du PC.**



Première connexion du moniteur pour le DPBS

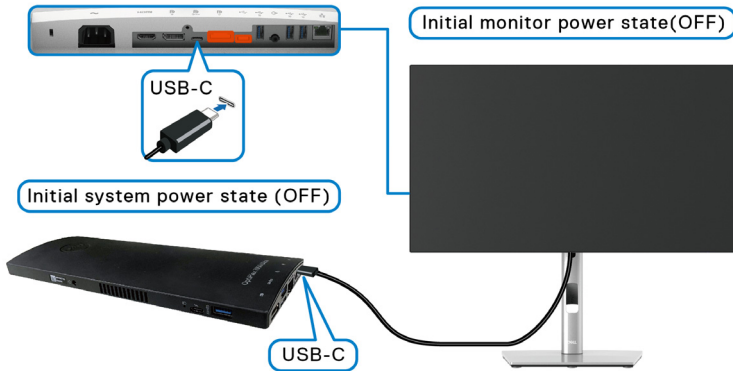

Lorsque vous configurez la fonction DPBS pour la première fois, veuillez suivre les étapes ci-dessous :

1. Assurez-vous que le PC et le moniteur sont tous deux éteints.
2. Appuyez le bouton d'alimentation du moniteur pour allumer le moniteur.
3. Connectez le câble USB-C du PC au moniteur.
4. Le moniteur et le PC s'allumeront tous deux momentanément. Attendez un moment (environ 6 secondes) et le PC et le moniteur s'éteignent tous les deux.
5. Appuyez sur le bouton d'alimentation du moniteur ou du PC, le PC et le moniteur s'allumeront tous les deux. Maintenant, l'état d'alimentation du PC est synchronisé avec le bouton d'alimentation du moniteur.

REMARQUE : Quand le moniteur et le PC sont tous les deux en état d'arrêt la première fois, il est recommandé d'allumer d'abord le moniteur, puis de brancher le câble USB-C du PC au moniteur.

REMARQUE : Vous pouvez alimenter la plateforme Optiplex 7090/3090 Ultra à l'aide de sa prise d'adaptateur CC. Vous pouvez également alimenter la plateforme Optiplex 7090/3090 Ultra en utilisant le câble USB-C du moniteur via transmission d'alimentation (PD). Veuillez définir Charge USB-C 90W sur Allumé en mode Éteint.



Utilisation de la fonction DPBS

Quand vous connectez le câble USB-C, l'état du moniteur/PC est le suivant :

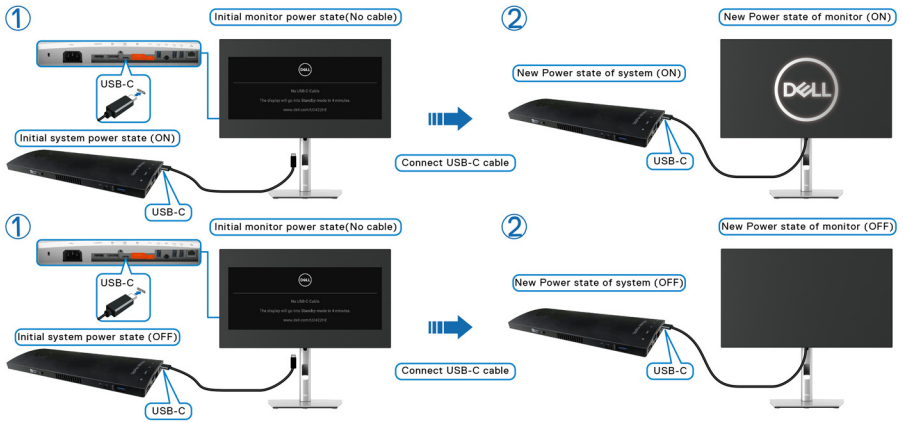

Quand vous appuyez sur le bouton d'alimentation du moniteur ou sur le bouton d'alimentation du PC, l'état du moniteur/PC est le suivant :

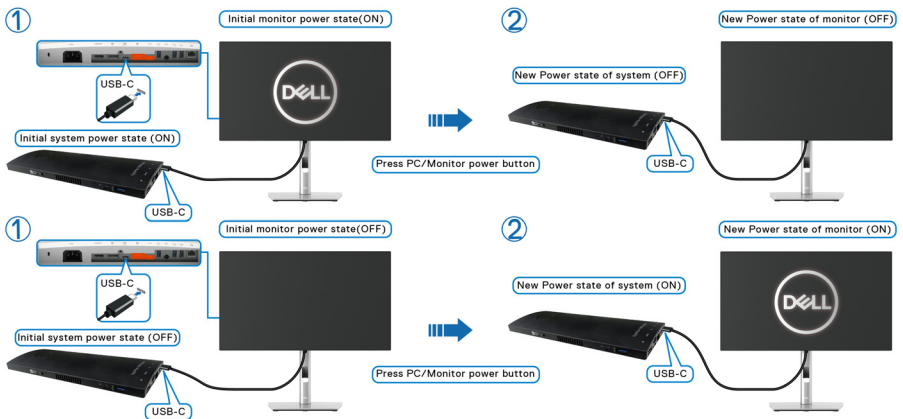

- Quand le moniteur et le PC sont tous deux allumés, **appuyez et maintenez le bouton d'alimentation du moniteur pendant 4 secondes**, le moniteur vous demandera si vous souhaitez éteindre le PC.

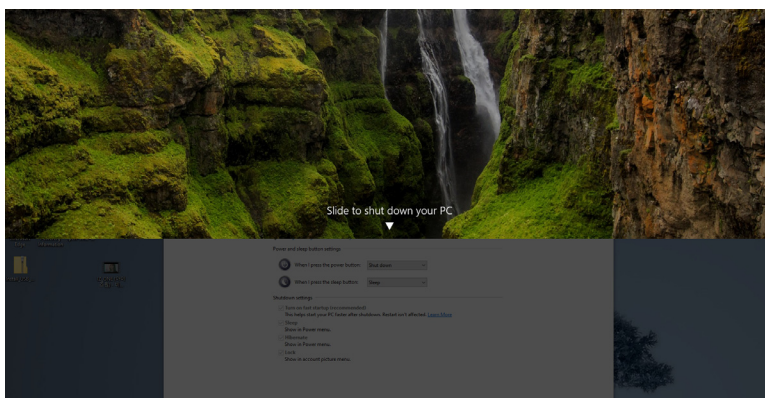
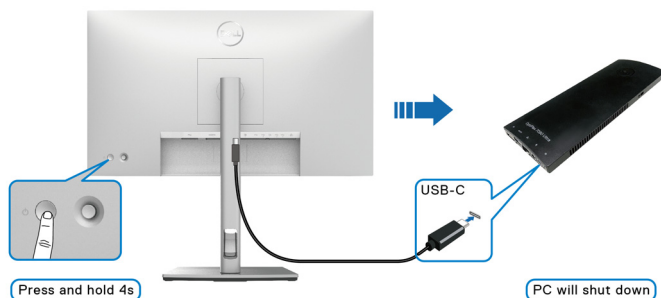

- Quand le moniteur et le PC sont tous deux allumés, **appuyez et maintenez le bouton d'alimentation du moniteur pendant 10 secondes**, le PC s'éteint.

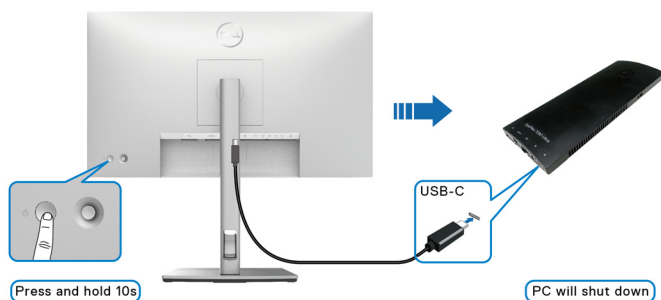

Connexion du moniteur pour la fonction USB-C MST (transport multi-flux)

Un PC est connecté à deux moniteurs dans un état d'alimentation initialement éteint, et l'état d'alimentation du PC est synchronisé avec le bouton d'alimentation du moniteur 1. Quand vous appuyez sur le bouton d'alimentation du moniteur 1 ou du PC, le moniteur 1 et le PC s'allument tous les deux. Pendant ce temps, le moniteur 2 reste éteint. Vous devez appuyer manuellement sur le bouton d'alimentation du moniteur 2 pour l'allumer.

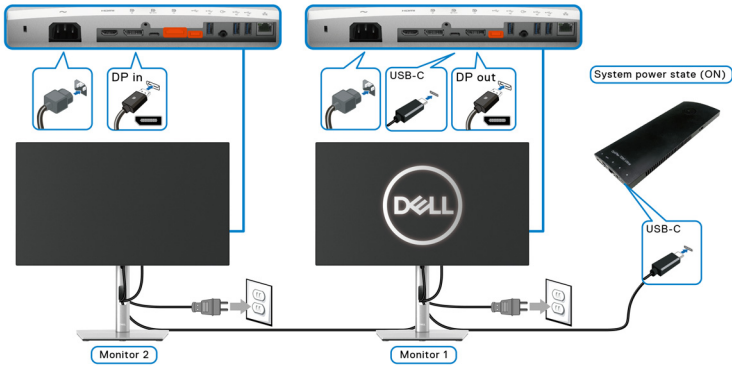

De même, un PC est connecté à deux moniteurs dans un état d'alimentation initialement allumé, et l'état d'alimentation du PC est synchronisé avec le bouton d'alimentation du moniteur 1. Quand vous appuyez sur le bouton d'alimentation du moniteur 1 ou du PC, le moniteur 1 et le PC s'éteignent tous les deux. Pendant ce temps, le moniteur 2 sera en mode veille. Vous devez appuyer manuellement sur le bouton d'alimentation du moniteur 2 pour l'éteindre.

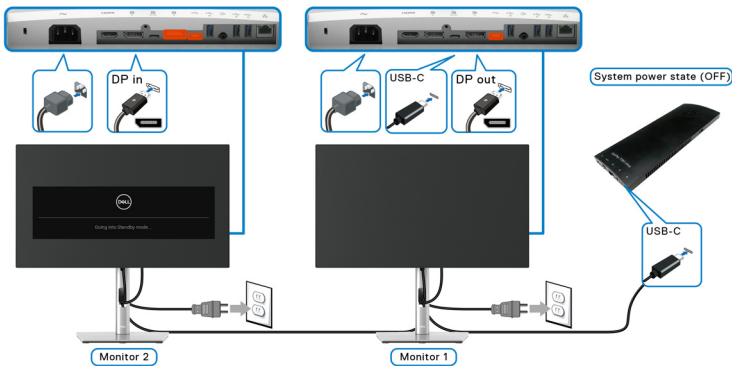

Connexion du moniteur pour USB-C

La plateforme Dell Optiplex 7090 Ultra dispose de deux ports USB-C, l'état d'alimentation des moniteurs 1 et 2 peut donc se synchroniser avec le PC.

Quand le PC et les deux moniteurs sont dans un état d'alimentation initial allumé, un appui sur le bouton d'alimentation du moniteur 1 ou du moniteur 2 éteint le PC, le moniteur 1 et le moniteur 2.

REMARQUE : DPBS ne prend en charge que le port avec l'icône  .

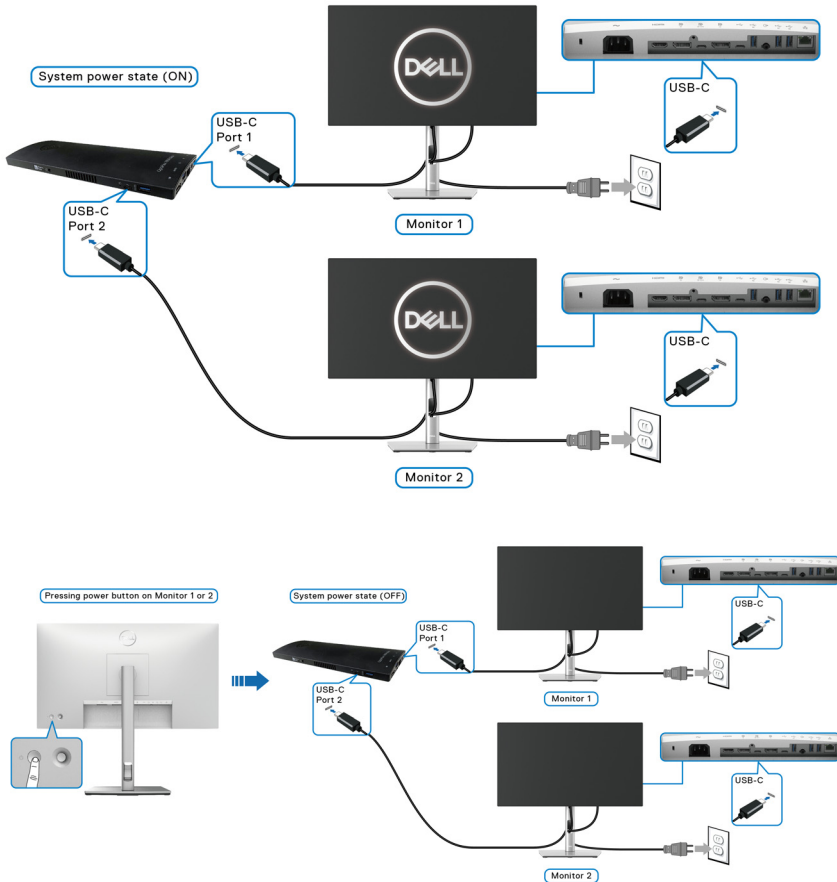

Veillez à définir **Charge USB-C® 90W** sur **Allumé en mode Éteint**. Quand le PC et les deux moniteurs sont dans un état d'alimentation initial éteint, un appui sur le bouton d'alimentation du moniteur 1 ou du moniteur 2 allume le PC, le moniteur 1 et le moniteur 2.

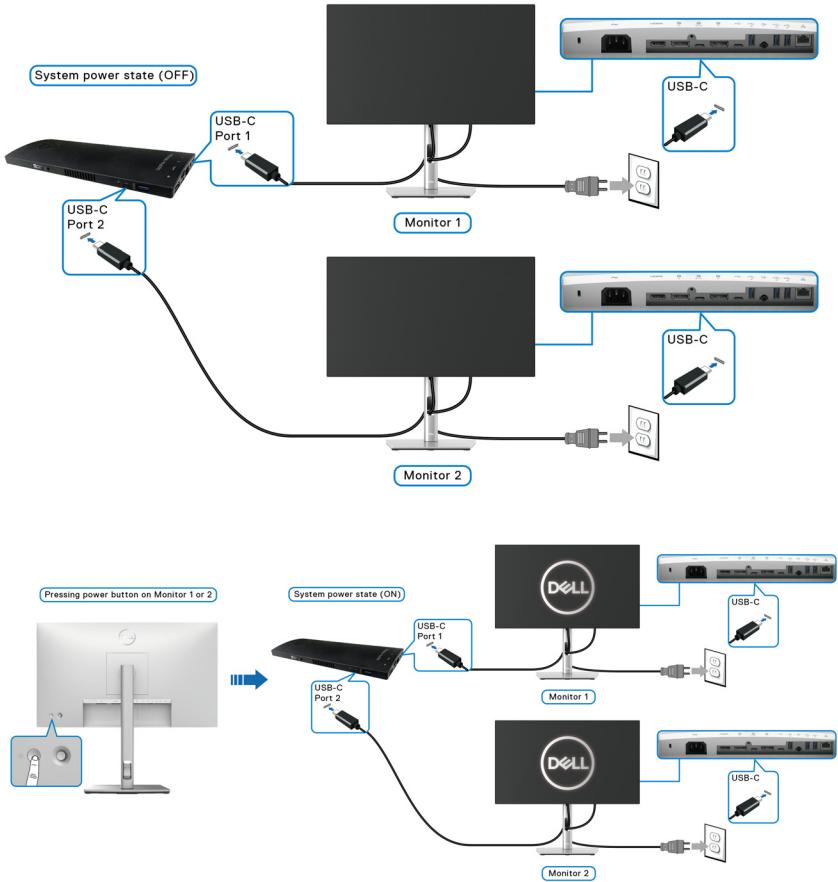

Utilisation de l'inclinaison, du pivotement et du déploiement vertical

REMARQUE : Les instructions suivantes sont applicables uniquement pour fixer le pied qui a été livré avec votre moniteur. Si vous fixez un pied que vous avez acheté d'une autre source, suivez les instructions d'installation fournies avec le pied.

Inclinaison, pivotement

Avec le pied fixé au moniteur, vous pouvez incliner et faire pivoter le moniteur pour l'angle de vision le plus confortable.

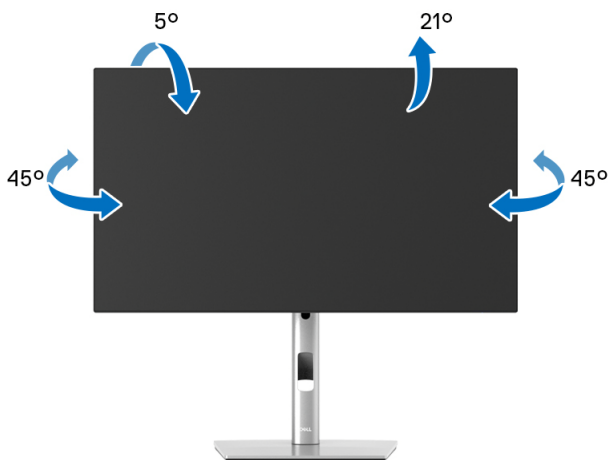

REMARQUE : Le pied n'est pas installé à l'usine lorsqu'il est expédié.



Extension verticale

 **REMARQUE** : Le pied se déploie verticalement jusqu'à 150 mm. Les figures ci-dessous illustrent comment déployer le pied verticalement.

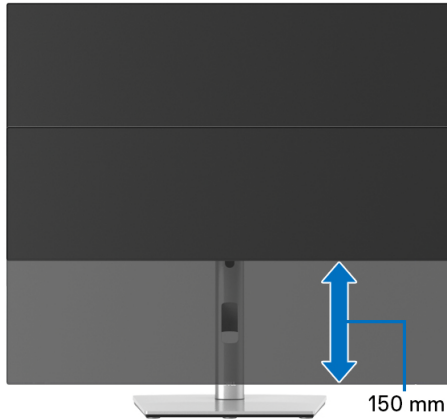

Faire tourner le moniteur

Avant de faire tourner le moniteur, votre moniteur doit être complètement déployé verticalement ([Extension verticale](#)) et complètement incliné vers le haut pour éviter de heurter le bord inférieur du moniteur.

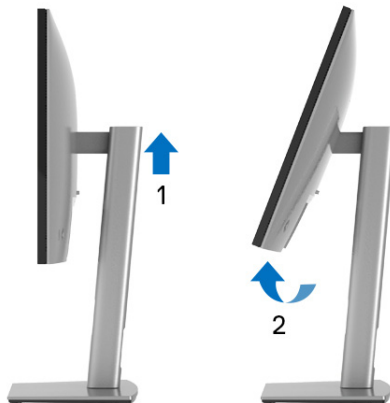

Pivoter dans le sens horaire



Pivoter dans le sens antihoraire



REMARQUE : Pour utiliser la fonction de Rotation de l'affichage (affichage Paysage ou Portrait) avec votre ordinateur Dell, il vous faut un pilote graphique à jour qui n'est pas fourni avec ce moniteur. Pour télécharger le pilote graphique, allez sur www.dell.com/support et consultez la section Téléchargement pour y trouver les dernières mises à jour des Pilotes graphiques.

REMARQUE : En Mode d'affichage portrait, vous pouvez éprouver des dégradations de performances dans les applications intenses graphiquement (Jeux 3D etc.).



Régler les paramètres d'affichage de rotation de votre système

Après avoir fait tourner votre moniteur, il vous faut terminer la procédure ci-dessous pour régler les paramètres d'affichage en rotation de votre système.

 **REMARQUE** : Si vous utilisez le moniteur avec un ordinateur non Dell, il vous faut aller sur le site Web du pilote graphique ou sur le site Web du fabricant de votre ordinateur pour des informations sur la façon de faire tourner votre système d'exploitation.

Pour régler les paramètres d'affichage en rotation :

1. Cliquez avec le bouton droit sur le Bureau et cliquez sur **Propriétés**.
2. Sélectionnez l'onglet **Paramètres** et cliquez sur **Avancé**.
3. Si vous avez une carte graphique ATI, choisissez l'onglet **Rotation** et réglez la rotation préférée.
4. Si vous avez une carte graphique nVidia, cliquez sur l'onglet **nVidia**, dans la colonne de gauche choisissez **NVRotate**, puis choisissez la rotation préférée.
5. Si vous avez une carte graphique Intel[®], choisissez l'onglet graphique **Intel**, cliquez sur **Propriétés graphiques**, choisissez l'onglet **Rotation**, puis réglez la rotation préférée.

 **REMARQUE** : Si vous ne voyez pas d'option de rotation ou si cela ne fonctionne pas correctement, allez sur www.dell.com/support et téléchargez le dernier pilote pour votre carte graphique.

 **REMARQUE** : Vous pouvez également consulter la fonction **Rotation** de votre OSD pour faire pivoter votre écran.

Enlever la base du moniteur

 **REMARQUE** : Pour éviter les rayures sur l'écran LCD en enlevant le pied, assurez-vous que le moniteur est placé sur une surface nette.

 **REMARQUE** : Les instructions suivantes sont applicables uniquement pour fixer le pied qui a été livré avec votre moniteur. Si vous fixez un pied que vous avez acheté d'une autre source, suivez les instructions d'installation fournies avec le pied.



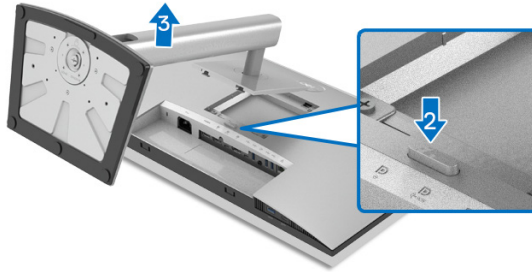

Pour enlever le pied :

1. Placez le moniteur sur un chiffon mou ou un coussin.
2. Appuyez sur le bouton de dégagement du pied et maintenez-le enfoncé.
3. Soulevez le pied et retirez-le du moniteur.

Montage mural VESA (en option)

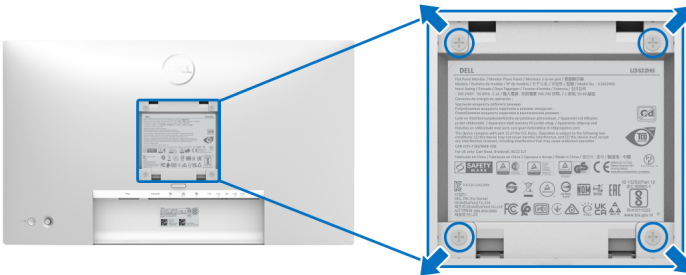

(Dimensions de vis : M4 x 10 mm).

Consultez les instructions accompagnant le kit de montage mural compatible VESA.

1. Poser le panneau du moniteur sur un chiffon doux ou un coussin sur une table à la fois bien plate et stable.
2. Retirez le pied. (Voir [Enlever la base du moniteur](#))
3. À l'aide d'un tournevis cruciforme, enlever les quatre vis de fixation du couvercle en plastique.
4. Monter la patte de fixation du kit de montage mural sur le moniteur.
5. Montez le moniteur sur le mur. Pour plus d'informations, voir la documentation fournie avec le kit de montage mural.

REMARQUE : À utiliser uniquement avec une patte de montage mural listé UL ou CSA ou GS disposant d'une capacité de charge minimale de 14,08 kg (pour U2422H/U2422HX) ou 15,84 kg (pour U2422HE).



Utilisation du moniteur

Allumer le moniteur

Appuyez le bouton d'alimentation pour allumer le moniteur.

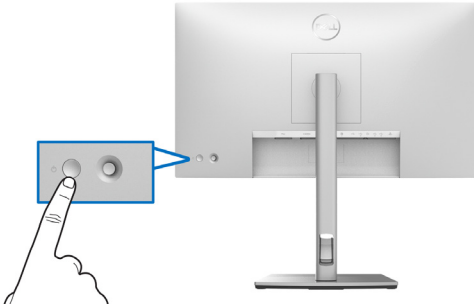

Utiliser la manette de contrôle

Pour modifier les ajustements de l'OSD avec la manette située à l'arrière du moniteur, procédez comme suit :

1. Appuyez sur le bouton de la manette pour lancer le Lanceur de menu de l'OSD.
2. Déplacez la manette vers le **haut/bas** et la **gauche/droite** pour basculer entre les options du menu OSD.

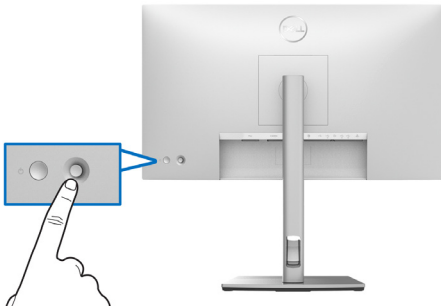

Fonctions de la manette

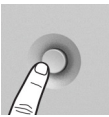
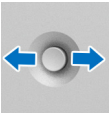
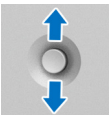
Fonction	Description
	Appuyez la manette pour ouvrir le Lanceur de menu de l'OSD.
	<ul style="list-style-type: none">• Pour la navigation à droite et à gauche.• Déplacez-vous à droite pour accéder au sous-menu.• Déplacez-vous à gauche pour quitter le sous-menu.
	<ul style="list-style-type: none">• Pour la navigation en haut et en bas.• Basculez entre les éléments de menu.• Augmente (en haut) ou diminue (en bas) les paramètres de l'élément de menu sélectionné.

Utiliser le menu OSD

Utiliser le Lanceur de menu

Appuyez la manette pour ouvrir le Lanceur de menu de l'OSD.









Lanceur de menu



Le tableau suivant décrit les fonctions du Lanceur de menu :



Détails du Lanceur de menu

Icône du Lanceur de menu	Description
 Menu principal	Ouvre le menu d'affichage à l'écran (OSD). Voir Détails du menu OSD .
 Infos D'affichage (Touche raccourci 1)	Affiche l'état actuel du moniteur.
 Proportions (Touche raccourci 2)	Ajuste les proportions de votre écran.
 Modes de pré réglage (Touche raccourci 3)	Permet de choisir parmi différents modes de couleurs pré réglés.
 Luminosité/Contraste (Touche raccourci 4)	Sélectionnez cette icône pour ajuster le niveau de luminosité et de contraste.
 Source entrée (Touche raccourci 5)	<ul style="list-style-type: none">· Définit la Source entrée.· Sélectionnez Automatique dans le menu Source entrée pour rechercher les sources d'entrée disponibles.
 Quitter	Quitte le menu principal OSD.

 **REMARQUE :** Vous pouvez définir votre touche de raccourci préférée. Voir [Personnaliser](#) pour des détails.

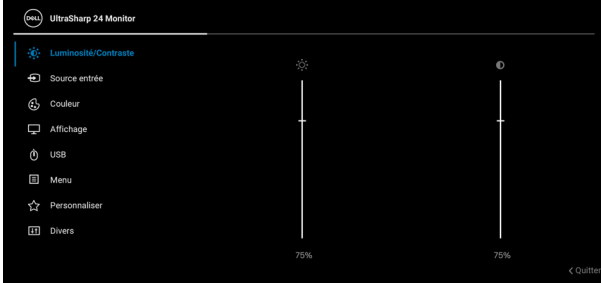

Détails du menu OSD

Icône	Menu et sous-menus	Description
	Luminosité/ Contraste	Active la fonction de réglage de Luminosité/ Contraste .
 		
Luminosité	Règle la luminance du rétroéclairage. Actionnez la manette vers le haut pour augmenter la luminosité ou actionnez la manette vers le bas pour la diminuer (plage : 0 - 100).	
Contraste	Règle la Luminosité au préalable puis le Contraste uniquement si un réglage supplémentaire s'impose. Actionnez la manette vers le haut pour augmenter le contraste ou actionnez la manette vers le bas pour la diminuer (plage : 0 - 100). La fonction de réglage du Contraste permet de régler le rapport des brillances entre parties sombres et claires de l'image sur l'écran.	





Source entrée

Sélectionne entre les différents signaux vidéo qui peuvent être connectés à votre moniteur.

Pour U2422H/U2422HX :



Pour U2422HE :

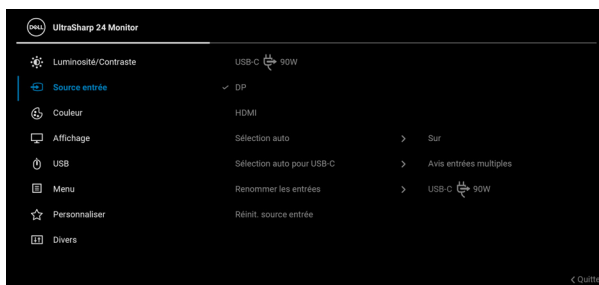

DP

Sélectionnez l'entrée **DP** en cas d'utilisation du connecteur DisplayPort (DP) . Appuyez la manette pour confirmer la sélection.

HDMI

Sélectionnez l'entrée **HDMI** en cas d'utilisation du connecteur HDMI . Appuyez la manette pour confirmer la sélection.



**USB-C ⇆ 90W
(U2422HE
uniquement)**

Sélectionnez l'entrée **USB-C ⇆ 90W** en cas d'utilisation du connecteur USB-C . Appuyez la manette pour confirmer la sélection.

Sélection auto

Vous permet de rechercher les sources d'entrée disponibles. La valeur par défaut **Sur**.

**Sélection auto
pour USB-C
(U2422HE
uniquement)**

Vous permet de définir Sélection auto pour USB-C sur :

- **Avis entrées multiples** : Affiche toujours le message « **Passer à l'entrée vidéo USB-C** » pour que vous puissiez choisir de changer ou non.
- **Oui** : Passe toujours à l'entrée vidéo USB-C (sans demander) lorsque le câble USB-C est connecté.
- **Non** : Ne passe jamais automatiquement à l'entrée vidéo USB-C lorsque le câble USB-C est connecté.

REMARQUE : Sélection auto pour USB-C n'est disponible que lorsque **Sélection auto** est activé.

**Renommer les
entrées**

Vous permet de sélectionner le nom d'entrée pour la source d'entrée sélectionnée. Les options sont **PC**, **PC 1**, **PC 2**, **Portable**, **Portable 1** et **Portable 2**.

REMARQUE : Les noms des entrées dans les messages d'avertissement et Infos d'affichage ne seront pas changés.

**Réinit. source
entrée**

Appuyez la manette pour rétablir tous les paramètres sous le menu **Source entrée** aux valeurs d'usine.





Couleur

Ajuster le mode de paramétrage des couleurs.



Modes de pré-réglage

Permet de choisir parmi différents modes de couleurs pré-réglés.

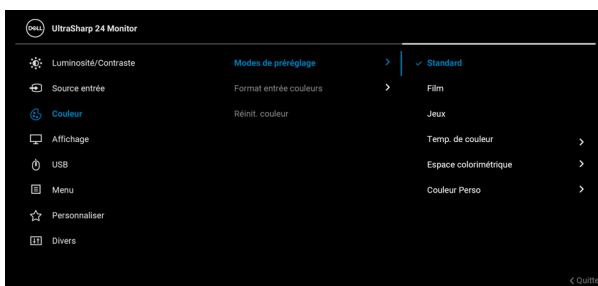

- **Standard** : Charge les réglages par défaut du moniteur. C'est le mode de pré-réglage par défaut.
- **Film** : Permet d'obtenir les réglages de couleurs adaptés aux films.
- **Jeux** : Permet d'obtenir les réglages de couleurs adaptés à la plupart des applications de jeux.
- **Temp. de couleur** : Vous permet de sélectionner la température de couleur : 5000K, 5700K, 6500K, 7500K, 9300K et 10000K. Appuyez la manette pour confirmer la sélection.



Modes de préréglage

- **Espace colorimétrique** : Permet de sélectionner l'espace colorimétrique **sRGB** ou **Rec. 709**.
- **Couleur Perso** : Permet de paramétrer manuellement les couleurs.

Actionnez la manette vers le **haut** ou le **bas** pour ajuster les valeurs de couleur RGB et définir un mode de préréglage des couleurs personnalisé.

Format entrée couleurs

Permet de changer le mode d'entrée vidéo :

- **RGB** : Sélectionnez cette option si votre moniteur est connecté à un ordinateur ou un lecteur de multimédia qui prend en charge la sortie RGB.
- **YCbCr** : Sélectionnez cette option si votre lecteur multimédia prend en charge seulement la sortie YCbCr.

Appuyez la manette pour confirmer la sélection.

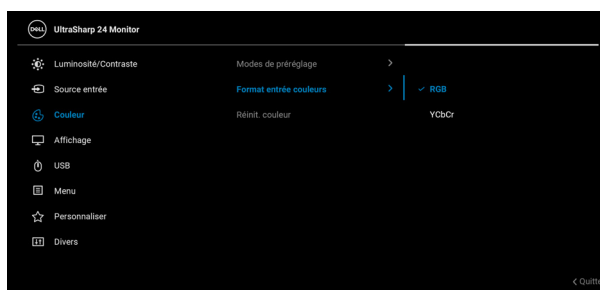

Hue

Change la couleur de l'image vidéo sur vert ou violet. Elle sert à obtenir le ton couleur chair souhaité. Activez la manette vers le **haut** ou le **bas** pour ajuster la hue de « 0 » à « 100 ».

REMARQUE : L'ajustement de **Hue** n'est disponible que lorsque vous sélectionnez un mode de préréglage **Film** ou **Jeux**.



Saturation

Règle la saturation des couleurs de l'image vidéo. Activez la manette vers le **haut** ou le **bas** pour ajuster la saturation de « 0 » à « 100 ».

REMARQUE : L'ajustement de la **Saturation** n'est disponible que lorsque vous sélectionnez un mode de pré réglage **Film** ou **Jeux**.

Réinit. couleur

Appuyez la manette pour rétablir tous les paramètres sous le menu **Couleur** aux valeurs d'usine.



Affichage

Le menu **Affichage** permet de régler les images.

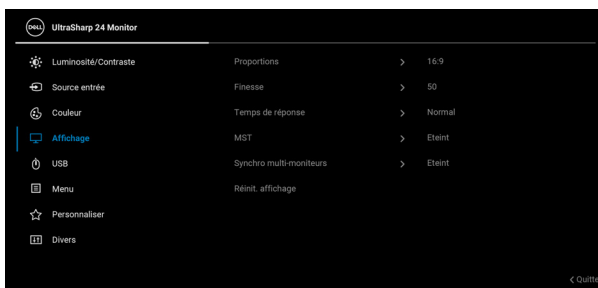

Proportions

Ajuste le format en **16:9**, **Redimens. Auto**, **4:3** ou **1:1**.

Finesse

Cette fonction permet de d'obtenir une image plus nette ou plus douce.

Activez la manette vers le **haut** ou le **bas** pour ajuster la finesse de « 0 » à « 100 ».

Temps de réponse

Permet de définir le **Temps de réponse** sur **Normal** ou **Rapide**.



MST

DP Multi Stream Transport, sélectionnez **Sur** pour activer MST (sortie DP), sélectionnez **Eteint** pour désactiver la fonction MST. Voir [Connexion du moniteur pour la fonction DP MST \(transport multi-flux\)](#) et [Connexion du moniteur pour USB-C MST \(transport multi-flux\) \(U2422HE uniquement\)](#) pour des détails.

REMARQUE : Quand le câble DP ou USB-C vers USB-C (U2422HE uniquement) et le câble DP en aval sont connectés, l'OSD définit automatiquement **MST** sur **Sur**. Cette action ne sera effectuée qu'une seule fois après la **Réinitialisation** ou **Réinit. affichage**.

Synchro multi-moniteurs

Permet à plusieurs moniteurs qui sont connectés en cascade via DP de se synchroniser en suivant les paramètres de l'OSD en arrière-plan : **Luminosité, Contraste, Modes de pré réglage, Temp. de couleur, Couleur Perso, Hue, Saturation, Temps de réponse** et **Finesse**. Voir [Synchro multi-moniteurs \(MMS\)](#) pour des détails.

Réinit. affichage

Appuyez la manette pour rétablir tous les paramètres sous le menu **Affichage** aux valeurs d'usine.





USB (U2422HE uniquement)

Permet de définir le port amont USB pour les signaux en entrée (DP ou HDMI), ainsi le port USB en aval du moniteur peut être utilisé par les signaux en entrée actuels quand vous connectez un ordinateur à un des ports en amont. Lorsque vous utilisez un seul port en amont, le port en amont connecté est actif.



REMARQUE : Pour prévenir les dommages ou de la perte de données, avant de changer les ports USB en amont, assurez-vous qu'aucun périphérique de stockage USB n'est utilisé par l'ordinateur connecté au port USB en aval du moniteur.





Menu

Sélectionnez cette option pour régler les paramètres de l'OSD, comme la langue affichée, la durée pendant laquelle le menu reste affiché à l'écran, etc.

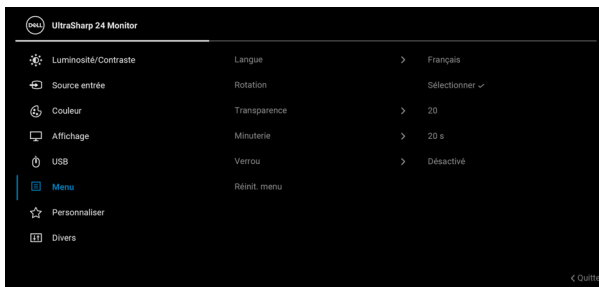

Langue

Choisit une des huit langues disponibles (Anglais, Espagnol, Français, Allemand, Portugais brésilien, Russe, Chinois simplifié ou Japonais) pour l'affichage de l'OSD.

Rotation

Appuyez la manette pour faire pivoter l'OSD et l'écran de 0/90/180/270 degrés.

Vous pouvez ajuster le menu en fonction de la rotation de votre affichage.

Transparence

Sélectionnez cette option pour changer la transparence du menu en actionnant la manette vers le **haut** ou vers le **bas** (page : 0 - 100).

Minuterie

Définit la durée pendant laquelle l'OSD restera activé après avoir appuyé un bouton.

Actionnez la manette vers le **haut** ou vers le **bas** pour déplacer le curseur par incréments de 1 secondes, de 5 à 60 secondes.



Verrou

Lorsque les boutons de commande du moniteur sont verrouillés, vous pouvez empêcher à des personnes d'accéder aux commandes. Cela empêche également toute activation accidentelle lorsque plusieurs moniteurs sont côte à côte.



- **Boutons du Menu** : Toutes les fonctions de la manette sont verrouillées et inaccessibles à l'utilisateur.
- **Bouton d'alimentation** : Seul le **bouton d'alimentation** est verrouillé et inaccessibles à l'utilisateur.
- **Boutons Menu + Alim** : La manette et le **bouton d'alimentation** sont tous les deux verrouillés et inaccessibles à l'utilisateur.

Le réglage par défaut est **Désactivé**.

Méthode de verrouillage alternative [pour les boutons du menu/fonction] : Vous pouvez également appuyer la manette pendant 4 secondes en **haut**, en **bas**, à **gauche** ou à **droite** pour définir les options de verrouillage.

REMARQUE : Pour déverrouiller le(s) bouton(s), appuyez la manette pendant 4 secondes en **haut**, en **bas**, à **gauche** ou à **droite**.

Réinit. menu

Appuyez la manette pour rétablir tous les paramètres sous le menu **Menu** aux valeurs d'usine.





Personnaliser

Pour U2422H/U2422HX :

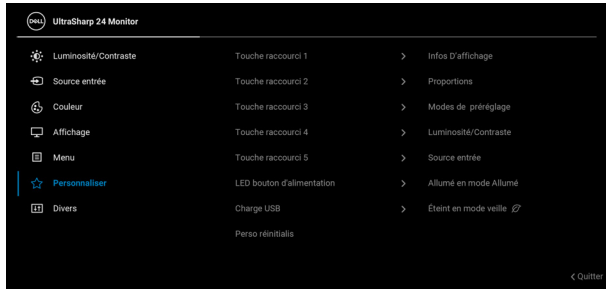

Pour U2422HE :



Touche raccourci 1

Touche raccourci 2

Touche raccourci 3

Touche raccourci 4

Touche raccourci 5

Permet de choisir une fonction parmi **Modes de pré-réglage, Luminosité/Contraste, Source entrée, Proportions, Rotation** ou **Infos D'affichage** et de la définir comme touche de raccourci.



LED bouton d'alimentation	Permet d'allumer ou éteindre le voyant à diode d'alimentation pour économiser l'énergie.
Charge USB (U2422H/ U2422HX uniquement)	Permet d'activer ou de désactiver la fonction de charge des ports USB Type-A et USB-C en aval en mode veille du moniteur.
Charge USB-C (90W (U2422HE uniquement)	<p>Vous permet d'activer ou de désactiver la fonction Charge USB-C toujours activée en mode hors tension du moniteur.</p> <p>Quand cette fonction est activée, vous pourrez charger votre notebook ou vos appareils mobiles via le câble USB-C même lorsque le moniteur est éteint.</p>
Autre chargement USB (U2422HE uniquement)	<p>Permet d'activer ou de désactiver la fonction de charge des ports USB Type-A et USB-C en aval en mode veille du moniteur.</p> <p>Quand cette fonction est activée, vous pourrez charger vos appareils mobiles via le câble USB-A même lorsque le moniteur est éteint.</p> <p>REMARQUE : Cette option est uniquement disponible lorsque le câble USB-C (port en amont) est débranché. Si le câble USB-C est connecté, Autre chargement USB suit l'état d'alimentation de l'hôte USB et l'option n'est pas accessible.</p>
Perso réinitialis	Appuyez la manette pour rétablir tous les paramètres sous le menu Personnaliser aux valeurs d'usine.





Divers

Sélectionnez cette option pour régler les paramètres de l'OSD, comme **DDC/CI**, **Conditionnement LCD**, etc.



Infos D'affichage

Appuyez la manette pour afficher les paramètres actuels du moniteur.

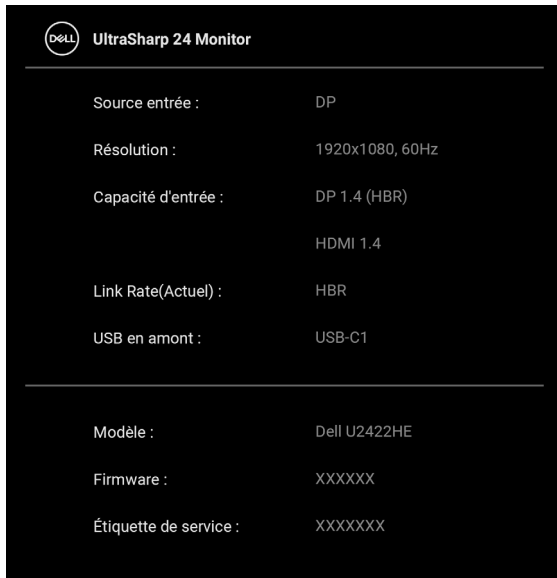

DDC/CI

La fonction **DDC/CI** (Canal de données d'affichage/ Interface de commande) permet de contrôler les paramètres réglables (luminosité, équilibre des couleurs, etc.) via le logiciel d'un ordinateur. Cette fonction peut être désactivée en sélectionnant **Eteint**. Activez cette fonction pour faciliter l'utilisation et améliorer les performances de votre moniteur.

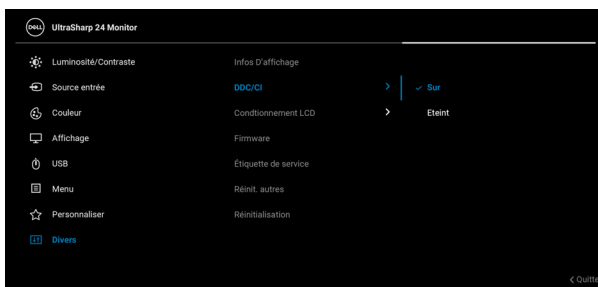

Conditionnement LCD

Contribue à réduire les cas mineurs de rémanence de l'image. Le programme peut mettre un certain temps pour fonctionner, suivant le degré de rémanence de l'image. Cette fonction peut être activée en sélectionnant **Sur**.



Firmware Affiche la version du microprogramme de votre moniteur.

Étiquette de service Affiche l'étiquette de service de votre moniteur. Cette chaîne est requise lorsque vous recherchez une assistance téléphonique, vérifiez votre statut de garantie, mettez à jour les pilotes sur le site Web de Dell, etc.

Réinit. autres Appuyez la manette pour rétablir tous les paramètres sous le menu **Divers** aux valeurs d'usine.

Réinitialisation Restaurez toutes les valeurs prédéfinies aux paramètres d'usine. Ce sont également les paramètres pour les tests ENERGY STAR®.

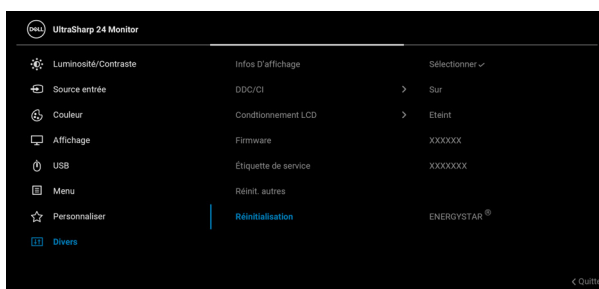

Messages OSD

Configuration initiale

Quand **Réinitialisation** est sélectionné, le message suivant apparaît :

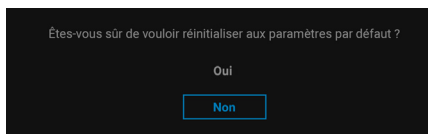

Quand **Oui** est sélectionné, le message suivant apparaît.

Pour U2422H/U2422HX :

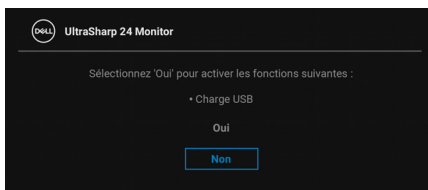

Pour U2422HE :

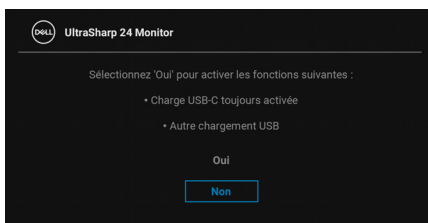

Messages d'avertissement OSD

Le message d'avertissement suivant apparaîtra à l'écran indiquant que le moniteur ne prend pas en charge un mode de résolution en particulier :

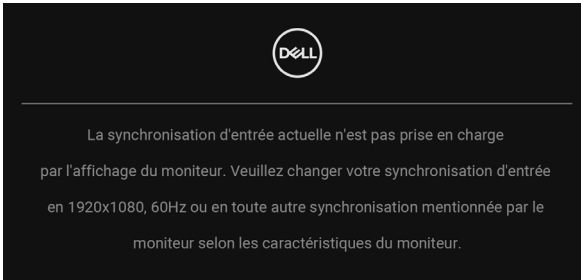

Cela signifie que l'écran ne peut pas se synchroniser avec le signal reçu depuis l'ordinateur. Voir [Spécifications du moniteur](#) pour connaître les limites des fréquences Horizontale et Verticale adressables par ce moniteur. Le mode recommandé est 1920 x 1080.

 **REMARQUE : Le message peut être légèrement différent en fonction du signal d'entrée connecté.**

Vous verrez le message suivant avant que la fonction **DDC/CI** ne soit désactivée :

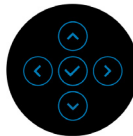
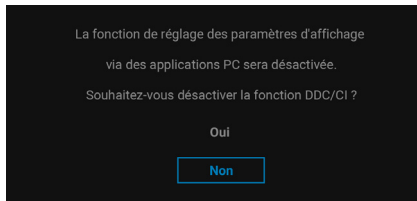

Lorsque vous ajustez le niveau de **Luminosité** pour la première fois, le message suivant apparaît :

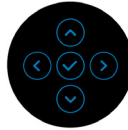
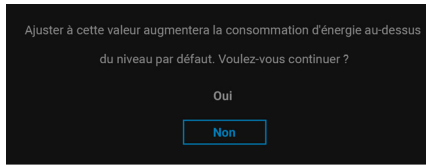

REMARQUE : Si **Oui** est sélectionné, le message n'apparaîtra pas la prochaine fois que vous avez l'intention de changer le paramètre de **Luminosité**.

Lorsque vous modifiez pour la première fois le réglage par défaut des fonctions d'économie d'énergie, telles que **Charge USB-C 90W (U2422HE uniquement)**, **Autre chargement USB (U2422HE uniquement)** ou **Charge USB (U2422H/U2422HX uniquement)**, le message suivant apparaît :

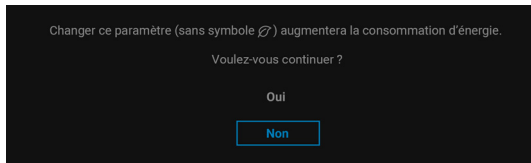

REMARQUE : Si vous sélectionnez **Oui** pour une des fonctions mentionnées ci-dessus, le message n'apparaîtra pas la prochaine fois que vous aurez l'intention de modifier les paramètres de ces fonctions. Si vous effectuez une réinitialisation, le message apparaîtra à nouveau.



Vous verrez le message suivant avant que la fonction **Verrou** ne soit activée :

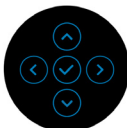
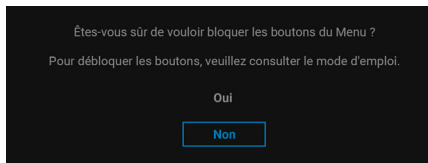

 **REMARQUE : Le message peut être légèrement différent selon les paramètres sélectionnés.**

Lorsque le moniteur entre en mode veille, le message suivant s'affiche :

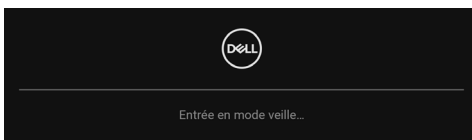

Activez l'ordinateur et réveillez le moniteur pour obtenir l'accès à l'**OSD**.

 **REMARQUE : Le message peut être légèrement différent en fonction du signal d'entrée connecté.**

L'OSD ne fonctionnera qu'en mode normal. Si vous appuyez sur un des boutons autre que le **bouton d'alimentation** pendant le mode veille, le message suivant apparaît selon l'entrée choisie :

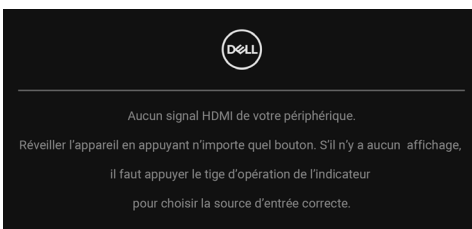

 **REMARQUE : Le message peut être légèrement différent en fonction du signal d'entrée connecté.**



Activer l'ordinateur et le moniteur pour accéder à l'[OSD](#).

 **REMARQUE : Le message peut être légèrement différent en fonction du signal d'entrée connecté.**

Si l'entrée USB-C (U2422HE uniquement), DisplayPort ou HDMI est sélectionnée et si le câble correspondant n'est pas connecté, une boîte de dialogue flottante comme illustrée ci-dessous apparaît.

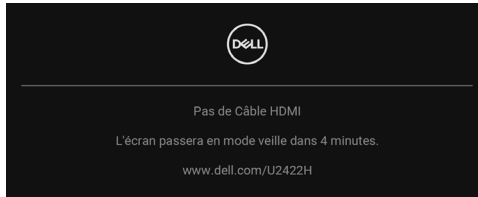

 **REMARQUE : Le message peut être légèrement différent en fonction du signal d'entrée connecté.**

Pour U2422HE, quand le moniteur est en entrée DP/HDMI et un câble USB-C est connecté à un notebook prenant en charge le mode alternatif DP, si [Sélection auto pour USB-C \(U2422HE uniquement\)](#) est activé, le message suivant apparaît :

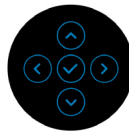
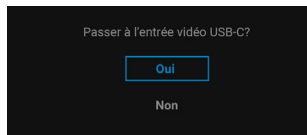

Voir [Dépannage](#) pour plus d'informations.



Configurer le commutateur KVM (U2422HE uniquement)

Le commutateur KVM intégré vous permet de contrôler jusqu'à 2 ordinateurs depuis un seul jeu de clavier et de souris connectés au moniteur.

- a. Lors de la connexion de **HDMI + USB-C2** à l'ordinateur 1 et **DP + USB-C1** à l'ordinateur 2 :

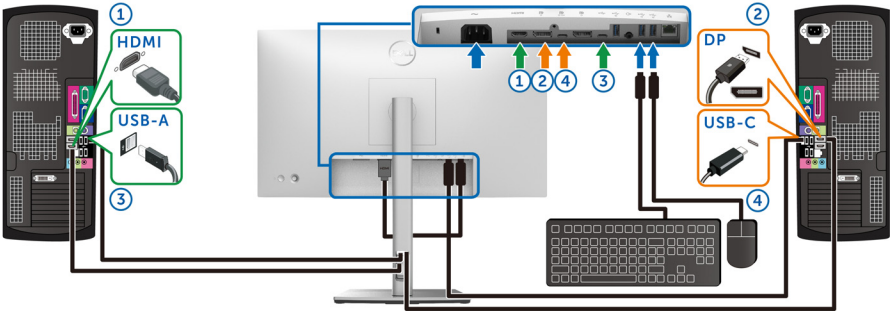

REMARQUE : La connexion USB Type-C ne prend actuellement en charge que le transfert de données.

Assurez-vous que **USB** pour **HDMI** est attribué à **USB-C2** et **DP** est attribué à **USB-C1** ⚡ 90W.

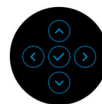
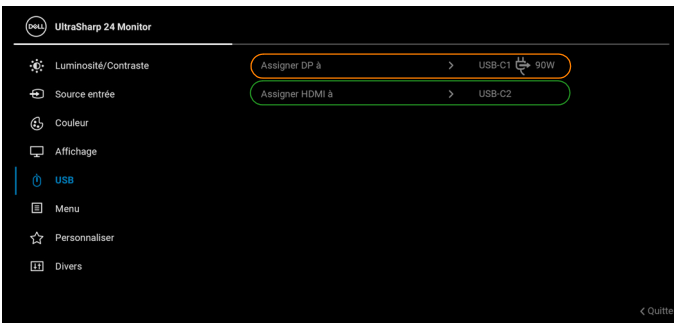

- b. Lors de la connexion de **HDMI + USB-C2** à l'ordinateur 1 et **USB-C 90W** à l'ordinateur 2 :

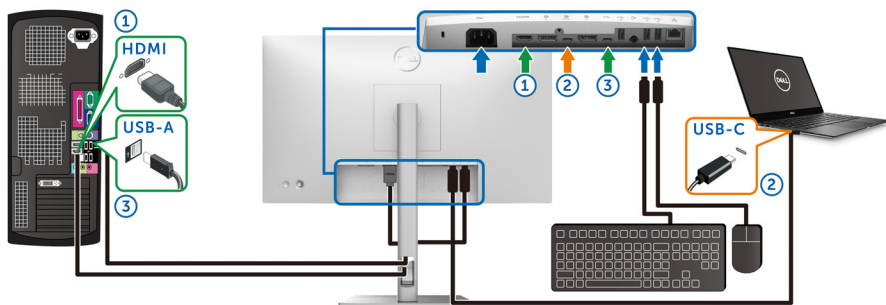

REMARQUE : La connexion USB-C ne prend actuellement en charge que la vidéo et le transfert de données.

Assurez-vous que **USB** pour **HDMI** est attribué à **USB-C2**.

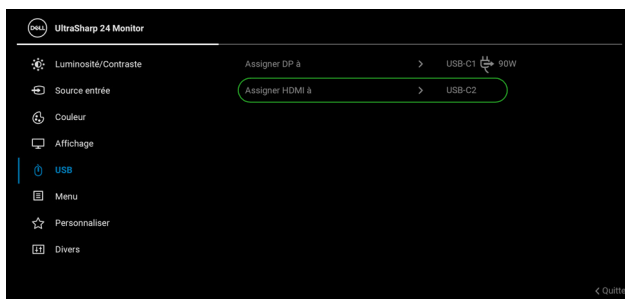

REMARQUE : Le port USB-C en amont **DP 90W** prenant en charge le mode alternatif DisplayPort, il n'est pas nécessaire de définir USB pour USB-C 90W.

REMARQUE : Lorsque vous vous connectez à différentes sources d'entrée vidéo non présentées ci-dessus, suivez la même méthode pour définir les paramètres corrects pour USB afin d'associer les ports.



Configurer l'Auto KVM (U2422HE uniquement)

Vous pouvez suivre les instructions ci-dessous pour configurer l'Auto KVM pour votre moniteur :

1. Assurez-vous que **Sélection auto** est réglé sur **Sur** et **Sélection auto pour USB-C** est réglé sur **Oui**.

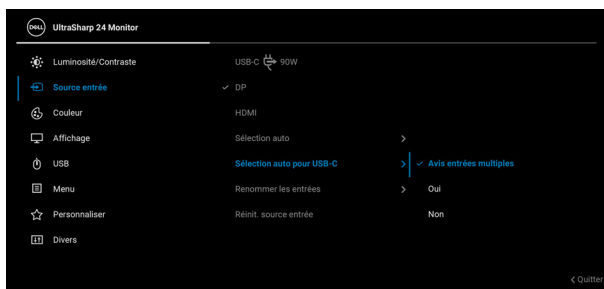

2. Assurez-vous que les ports USB et les entrées vidéo sont associés en conséquence.



REMARQUE : Pour la connexion USB-C 90W, aucun autre réglage n'est requis.

Réglage de la résolution maximale

Pour régler le moniteur sur la résolution maximale :

Sous Windows[®] 7, Windows[®] 8, et Windows[®] 8.1 :

1. Pour Windows[®] 8 et Windows[®] 8.1 seulement, sélectionnez la vignette Bureau pour passer au bureau classique.
2. Faites un clic-droit sur le bureau et sélectionnez **Résolution d'écran**.
3. Cliquez sur la liste déroulante de la **Résolution d'écran** et sélectionnez **1920 x 1080**.
4. Cliquez sur **OK**.

Sous Windows[®]10 :

1. Faites un clic-droit sur le bureau et cliquez sur **Paramètres d'affichage**.
2. Cliquez sur **Paramètres d'affichage avancés**.
3. Cliquez sur la liste déroulante de **Résolution** et sélectionnez **1920 x 1080**.
4. Cliquez sur **Appliquer**.

Si vous ne voyez pas l'option 1920 x 1080, vous avez peut-être besoin de mettre à jour votre pilote graphique. Selon votre ordinateur, menez à bien l'une des procédures suivantes :



Si vous avez un ordinateur de bureau ou portable Dell :

- Allez sur <http://www.dell.com/support>, saisissez votre tag de service et téléchargez le dernier pilote pour votre carte graphique.

Si vous utilisez un ordinateur d'une marque autre que Dell (portable ou de bureau) :

- Allez sur le site de support de votre ordinateur et téléchargez les derniers pilotes graphiques.
- Allez sur le site de support de votre carte et téléchargez les derniers pilotes graphiques.

Synchro multi-moniteurs (MMS)

Synchro multi-moniteurs permet à plusieurs moniteurs qui sont connectés en cascade via DisplayPort de synchroniser un groupe prédéfini de paramètres de l'OSD en arrière-plan.

Une option de l'OSD, **Synchro multi-moniteurs**, dans le menu Affichage permet d'activer/désactiver la synchronisation.

 **REMARQUE : MMS n'est pas pris en charge avec le port HDMI.**



Quand MST du moniteur 1 est défini sur **Sur** pour la première fois (par exemple, pendant la connexion du moniteur 2), MMS sera défini sur **Sur**.



REMARQUE : Les paramètres de l'OSD suivants seront synchronisés : Luminosité, Contraste, Modes de préreglage, Temp. de couleur, Couleur Perso (Gain RGB), Hue (Mode Film, Jeux), Saturation (Mode Film, Jeux), Temps de réponse et Finesse.

Configurer Synchro multi-moniteurs (MMS)

Lors de la mise sous tension initiale ou de la connexion d'un nouveau moniteur, la synchronisation des paramètres utilisateur ne démarre que si MMS est défini sur **Sur**. Tous les moniteurs doivent synchroniser les paramètres du moniteur 1.



Après la première synchronisation, la synchronisation suivante est déterminée par les modifications apportées au groupe prédéfini de paramètres de l'OSD à partir de n'importe quel nœud de la chaîne. Tout nœud peut initier les modifications en aval et en amont.

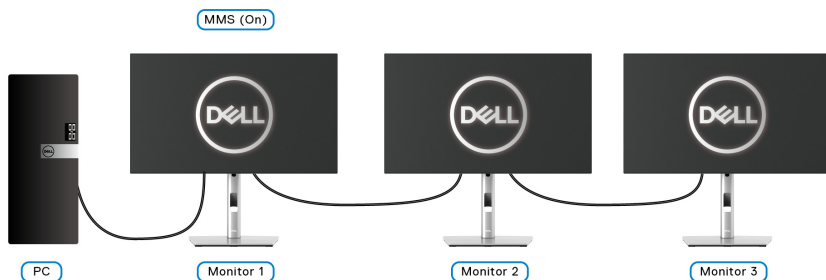

Dépannage

⚠ MISE EN GARDE : Avant de débuter quelque procédure que ce soit de cette section, suivez les [Consignes de sécurité](#).

Test-Auto

Votre moniteur dispose d'une fonction de test automatique qui vous permet de vérifier s'il fonctionne correctement. Si votre moniteur et votre ordinateur sont connectés correctement mais que l'écran du moniteur reste éteint, effectuez le test automatique du moniteur en suivant ces étapes :

1. Éteignez votre ordinateur et le moniteur.
2. Débranchez le câble vidéo à l'arrière de l'ordinateur.
3. Rallumez le moniteur.

La boîte de dialogue flottante doit apparaître à l'écran (sur un arrière-plan noir) si le moniteur ne peut pas détecter un signal vidéo et s'il fonctionne correctement. En mode test automatique, la diode d'alimentation reste blanche. De plus, en fonction de l'entrée sélectionnée, l'une des boîtes de dialogue illustrées ci-dessous défilera continuellement sur l'écran.



✍ REMARQUE : Le message peut être légèrement différent en fonction du signal d'entrée connecté.

4. Cette boîte de dialogue apparaîtra également lors du fonctionnement habituel du système en cas de déconnexion ou de dommages du câble vidéo.
5. Éteignez votre moniteur et reconnectez le câble vidéo; puis rallumez votre ordinateur ainsi que votre moniteur.

Si l'écran de votre moniteur n'affiche toujours aucune image après avoir suivi la procédure précédente, vérifiez votre contrôleur vidéo et votre ordinateur, puisque votre moniteur fonctionne correctement.



Verrouiller/Déverrouiller le menu et diagnostics intégrés

Verrouillage des boutons d'alimentation et de la manette

Vous pouvez verrouiller les boutons d'alimentation et de la manette pour empêcher l'accès au menu OSD et/ou la mise hors tension du moniteur.

Pour verrouiller les boutons :

1. Actionnez et maintenez la manette pendant environ 4 secondes en **haut**, en **bas**, à **gauche** ou à **droite** jusqu'à ce qu'un menu contextuel apparaisse.

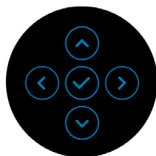
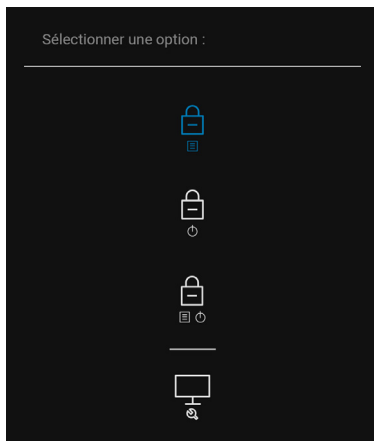

2. Choisissez une des options suivantes :
 - **Boutons du Menu** : Toutes les fonctions de la manette sont verrouillées et inaccessibles à l'utilisateur.
 - **Boutons d'alimentation** : Seul le **bouton d'alimentation** est verrouillé et inaccessibles à l'utilisateur.
 - **Boutons Menu + Alim** : La manette et le **bouton d'alimentation** sont tous les deux verrouillés et inaccessibles à l'utilisateur.

Pour déverrouiller le(s) bouton(s), appuyez la manette pendant 4 secondes en **haut**, en **bas**, à **gauche** ou à **droite**. Sélectionnez l'icône **Déverrouiller** pour déverrouiller le(s) bouton(s).



Diagnostiques intégrés

Votre moniteur a un outil de diagnostic intégré qui vous aide à déterminer si l'anomalie d'écran que vous avez est un problème inhérent à votre moniteur, ou à votre ordinateur et carte vidéo.

Exécutez le diagnostic intégré :

1. Assurez-vous que l'écran est propre (pas de particules de poussière sur la surface de l'écran).
2. Actionnez et maintenez la manette pendant environ 4 secondes en **haut**, en **bas**, à **gauche** ou à **droite** jusqu'à ce qu'un menu contextuel apparaisse.

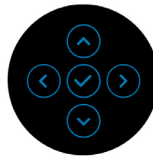
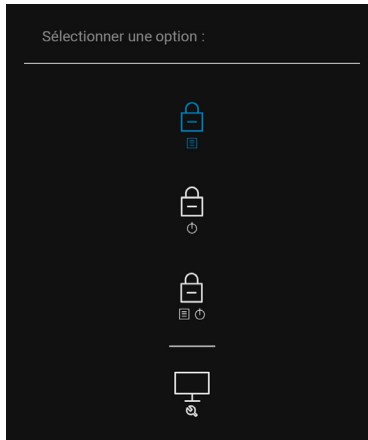

3. Actionnez la manette pour mettre en surbrillance l'icône Diagnostic, puis appuyez la manette et un écran gris apparaît.

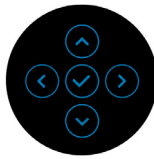
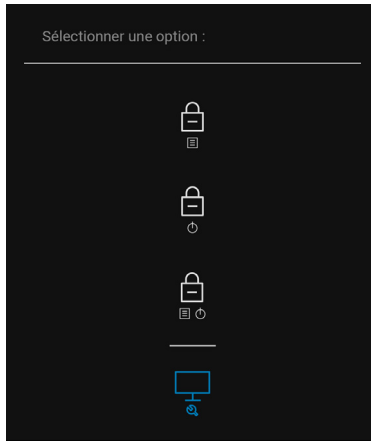

4. Examinez soigneusement l'écran pour détecter des anomalies.
5. Activez la manette vers le **haut**. L'affichage de l'écran doit passer au rouge.
6. Examinez l'écran pour détecter des anomalies quelconques.
7. Répétez les étapes 5 et 6 pour inspecter les écrans de texte vert, bleu, noir et blanc.

Le test est terminé quand l'écran de texte apparaît. Pour quitter, actionnez à nouveau la manette vers le **haut**.



Charge USB-C toujours activée (U2422HE uniquement)

Le moniteur vous permet de charger votre notebook ou vos appareils mobiles via le câble USB-C même lorsque le moniteur est éteint. Voir [Charge USB-C 90W \(U2422HE uniquement\)](#) pour plus d'informations.

Mise à jour du micrologiciel du moniteur

Vous pouvez vérifier votre version actuelle du micrologiciel dans [Firmware](#). Si ce n'est pas disponible, rendez-vous sur le site de support de téléchargement Dell pour obtenir le dernier programme d'installation (**Monitor Firmware Update Utility.exe**) et consultez le Guide de l'utilisateur - Instructions de mise à jour du micrologiciel : www.dell.com/U2422H, www.dell.com/U2422HX ou www.dell.com/U2422HE.

Problèmes généraux

Le tableau suivant contient les informations générales relatives aux problèmes courants du moniteur que vous pouvez rencontrer, et les solutions possibles :

Symptômes courants	Description du problème	Solutions possibles
Pas de vidéo/Diode d'alimentation éteinte	Pas d'image	<ul style="list-style-type: none">Assurez-vous que le câble vidéo reliant l'ordinateur et le moniteur est correctement branché et fixé.Vérifiez que la prise de courant marche correctement en branchant un autre appareil électrique dessus.Assurez-vous que le bouton d'alimentation est complètement appuyé.Assurez-vous que la source d'entrée correcte est sélectionnée dans le menu Source entrée.



Pas de vidéo/ Témoin d'alimentation allumé	Pas d'image ou pas de luminosité	<ul style="list-style-type: none"> • Augmentez les contrôles de luminosité et de contraste via l'OSD. • Effectuez la vérification à l'aide de la fonction de test automatique de l'écran. • Vérifiez qu'il n'y a pas de broches tordues ou cassées à l'extrémité du câble vidéo. • Exécutez le diagnostic intégré. • Assurez-vous que la source d'entrée correcte est sélectionnée dans le menu Source entrée.
Mauvaise mise au point	L'image est floue, trouble ou voilée	<ul style="list-style-type: none"> • Retirez les câbles de rallonge vidéo. • Effectuez la réinitialisation du moniteur aux paramètres d'usine. • Modifier la résolution vidéo pour obtenir le rapport d'aspect correct.
Vidéo tremblante / vacillante	Image comportant des vagues ou un léger mouvement	<ul style="list-style-type: none"> • Effectuez la réinitialisation du moniteur aux paramètres d'usine. • Vérifiez les facteurs environnementaux. • Déplacez le moniteur et testez-le dans une autre pièce.
Pixels manquants	L'écran LCD affiche des points	<ul style="list-style-type: none"> • Éteignez et rallumez. • Certains pixels éteints d'une manière permanente sont un défaut naturel de la technologie LCD. • Pour plus d'informations sur la Qualité des moniteurs Dell et la Politique sur les pixels, voir le site de Support de Dell à l'adresse : http://www.dell.com/pixelguidelines.



Pixels fixes	L'écran LCD affiche des points lumineux	<ul style="list-style-type: none"> · Éteignez et rallumez. · Certains pixels éteints d'une manière permanente sont un défaut naturel de la technologie LCD. · Pour plus d'informations sur la Qualité des moniteurs Dell et la Politique sur les pixels, voir le site de Support de Dell à l'adresse : http://www.dell.com/pixelguidelines.
Problèmes de luminosité	Image trop terne ou trop lumineuse	<ul style="list-style-type: none"> · Effectuez la réinitialisation du moniteur aux paramètres d'usine. · Réglez les contrôles de luminosité et de contraste via l'OSD.
Distorsion géométrique	Image mal centrée	<ul style="list-style-type: none"> · Effectuez la réinitialisation du moniteur aux paramètres d'usine.
Lignes Horizontales et Verticales	L'écran affiche une ou plusieurs lignes	<ul style="list-style-type: none"> · Effectuez la réinitialisation du moniteur aux paramètres d'usine. · Effectuez la procédure de test automatique du moniteur et déterminez si de telles lignes apparaissent également dans le mode de test automatique. · Vérifiez qu'il n'y a pas de broches tordues ou cassées à l'extrémité du câble vidéo. · Exécutez le diagnostic intégré.



Problèmes de synchronisation	L'écran est brouillé ou semble découpé en pièces	<ul style="list-style-type: none"> • Effectuez la réinitialisation du moniteur aux paramètres d'usine. • Effectuez la procédure de test automatique du moniteur pour déterminer si l'écran brouillé apparaît également dans le mode de test automatique. • Vérifiez qu'il n'y a pas de broches tordues ou cassées à l'extrémité du câble vidéo. • Redémarrez l'ordinateur en mode sans échec.
Problèmes liés à la sécurité	Signes visibles de fumée ou d'étincelles	<ul style="list-style-type: none"> • N'effectuez aucun dépannage. • Contactez Dell immédiatement.
Problèmes intermittents	Mauvais fonctionnement marche et arrêt du moniteur	<ul style="list-style-type: none"> • Assurez-vous que le câble vidéo reliant l'ordinateur au moniteur est correctement branché et fixé. • Effectuez la réinitialisation du moniteur aux paramètres d'usine. • Effectuez la procédure de test automatique du moniteur pour déterminer si le problème intermittent se produit dans le mode de test automatique.
Couleur manquante	Couleur d'image manquante	<ul style="list-style-type: none"> • Effectuez la vérification à l'aide de la fonction de test automatique de l'écran. • Assurez-vous que le câble vidéo reliant l'ordinateur au moniteur est correctement branché et fixé. • Vérifiez qu'il n'y a pas de broches tordues ou cassées à l'extrémité du câble vidéo.





Mauvaise couleur	La couleur de l'image n'est pas bonne	<ul style="list-style-type: none"> • Essayez les Modes de pré réglage dans les paramètres Couleur de l'OSD. Réglez la valeur R/G/B sous Couleur Perso dans les paramètres Couleur de l'OSD. • Changez le Format entrée couleurs sur RGB ou YCbCr/YPbPr dans les paramètres Couleur de l'OSD. • Exécutez le diagnostic intégré.
Rétention d'image en raison d'une image statique laissée sur le moniteur de façon prolongée	L'ombre faible d'une image statique affichée apparaît sur l'écran	<ul style="list-style-type: none"> • Réglez l'écran pour qu'il s'éteigne après quelques minutes d'inactivité. Ces paramètres peuvent être réglés dans les Options d'alimentation de Windows ou dans le réglage Économiseur d'énergie de Mac. • Vous pouvez également utiliser un écran de veille qui change dynamiquement.

Problèmes spécifiques au produit

Symptômes courants	Description du problème	Solutions possibles
L'image à l'écran est trop petite	L'image est centrée à l'écran mais n'occupe pas toute la zone d'affichage	<ul style="list-style-type: none"> • Vérifiez le réglage de Proportions dans l'OSD du menu Affichage. • Effectuez la réinitialisation du moniteur aux paramètres d'usine.
Impossible de régler le moniteur avec les boutons situés sur le panneau avant	L'OSD n'apparaît pas à l'écran	<ul style="list-style-type: none"> • Éteignez le moniteur, débranchez le cordon d'alimentation puis rebranchez-le et rallumez le moniteur. • Vérifiez si le menu OSD a été verrouillé. Si c'est le cas, appuyez pendant 4 secondes sur le bouton du menu/fonction à côté du bouton d'alimentation pour déverrouiller (pour plus d'informations, voir Verrou).



Aucun signal d'entrée lorsque l'utilisateur appuie sur les commandes	Pas d'image, la diode est blanche	<ul style="list-style-type: none"> • Vérifiez la source du signal. Assurez-vous que l'ordinateur n'est pas en mode veille en déplaçant la souris ou en appuyant sur une touche du clavier. • Vérifiez que le câble de signal est correctement branché. Rebranchez-le si nécessaire. • Réinitialisez l'ordinateur ou le lecteur vidéo.
L'image ne remplit pas tout l'écran	L'image ne peut pas remplir la hauteur ou la largeur de l'écran	<ul style="list-style-type: none"> • En raison des différents formats vidéo (proportions) des DVD, le moniteur peut s'afficher en plein écran. • Exécutez le diagnostic intégré.
Pas de vidéo sur le port HDMI  / DisplayPort 	Lorsqu'il est connecté à un dongle/une station d'accueil via le port, il n'y a pas de vidéo lorsque vous débranchez/branchez le câble Thunderbolt du notebook	<ul style="list-style-type: none"> • Débranchez le câble HDMI/DisplayPort du dongle/de la station d'accueil, puis branchez le câble Thunderbolt d'accueil au notebook. Branchez le câble HDMI/DisplayPort 7 secondes plus tard.
Pas de vidéo sur le port USB-C  (U2422HE uniquement)	Lorsqu'il est connecté à un dongle/une station d'accueil via le port, il n'y a pas de vidéo lorsque vous débranchez/branchez le câble Thunderbolt du notebook	<ul style="list-style-type: none"> • Débranchez le câble USB-C du dongle/de la station d'accueil, puis branchez le câble Thunderbolt d'accueil au notebook. Branchez le câble USB-C 7 secondes plus tard.



Problèmes spécifiques à l'interface Universal Serial Bus (USB)

Symptômes courants	Description du problème	Solutions possibles
L'interface USB ne fonctionne pas	Les périphériques USB ne fonctionnent pas	<ul style="list-style-type: none">• Vérifiez que votre moniteur est allumé.• Rebranchez le câble montant sur votre ordinateur.• Reconnectez les périphériques USB (connecteur en aval).• Éteignez et rallumez de nouveau le moniteur.• Redémarrez l'ordinateur.• Certains périphériques USB tels que les HDD portables nécessitent un courant électrique plus élevé, branchez le périphérique directement sur votre ordinateur.
Le port USB-C ne fournit pas l'alimentation (U2422HE uniquement)	Les périphériques USB ne peuvent pas être chargés	<ul style="list-style-type: none">• Vérifiez que le périphérique connecté est conforme aux spécifications USB-C. Le port USB-C prend en charge USB 3.2 Gen2 et une sortie de 90 W.• Vérifiez que vous utilisez le câble USB-C livré avec votre moniteur.



L'interface super vitesse USB 10 Gbit/s (USB 3.2 Gen2) est lente	Les périphériques super vitesse USB 10 Gbit/s (USB 3.2 Gen2) fonctionnent lentement voire pas du tout	<ul style="list-style-type: none"> • Vérifiez que votre ordinateur est compatible super vitesse USB 10 Gbit/s (USB 3.2 Gen2). • Certains ordinateurs ont à la fois des ports USB 3.2, USB 2.0 et des ports USB 1.1. Assurez-vous que vous utilisez le bon port USB. • Rebranchez le câble montant sur votre ordinateur. • Reconnectez les périphériques USB (connecteur en aval). • Redémarrez l'ordinateur.
Les périphériques USB sans fil cessent de fonctionner quand un périphérique USB 3.2 est branché	Les périphériques USB sans fil répondent lentement ou ne fonctionnent que lorsque la distance entre eux et leur récepteur diminue	<ul style="list-style-type: none"> • Augmentez la distance entre les périphériques USB 3.2 et le récepteur sans fil USB. • Positionnez le récepteur USB sans fil aussi près que possible des périphériques USB sans fil. • Utilisez un câble d'extension USB pour positionner le récepteur USB sans fil aussi loin que possible du port USB 3.2.



Appendice

MISE EN GARDE : Consignes de sécurité

⚠ MISE EN GARDE : L'utilisation de commandes, réglages ou procédures autres que spécifiés dans cette documentation peut causer l'exposition à un choc, à des risques électriques, et/ou à des risques mécaniques.

Pour des informations sur les consignes de sécurité, voir les Informations relatives à la sécurité, à l'environnement et à la réglementation.

Déclaration de la FCC (États-Unis seulement) et autres informations réglementaires

Pour la déclaration de la FCC et les autres informations réglementaires, visitez le site Web suivant sur la conformité : www.dell.com/regulatory_compliance.

Contacteur Dell

Pour les clients aux États-Unis, appelez le 800-WWW-DELL (800-999-3355).

✎ REMARQUE : Si vous n'avez pas de connexion Internet active, vous pouvez trouver l'information pour nous contacter sur votre facture d'achat, votre bordereau d'emballage, votre relevé ou le catalogue des produits Dell.

Dell offre plusieurs options de services et d'assistance téléphonique et en ligne. Leur disponibilité est différente suivant les pays et les produits, et certains services peuvent ne pas vous être offerts dans votre région.

- Assistance technique en ligne — www.dell.com/support/monitors
- Contacter Dell — www.dell.com/contactdell

Base de données de l'UE sur les produits pour l'étiquetage énergétique et fiche d'information sur les produits

U2422H : <https://eprel.ec.europa.eu/qr/414164>

U2422H WOST : <https://eprel.ec.europa.eu/qr/419925>

U2422HE : <https://eprel.ec.europa.eu/qr/414161>

