



Dell UltraSharp 24 显示器 - U2422H/U2422HX/U2422HE

用户指南

管制型号: U2422H/U2422HX/U2422HE



-  **注：“注”表示可以帮助您更好使用计算机的重要信息。**
-  **注意：“注意”表示如果不遵循说明操作可能会损坏硬件或导致数据丢失。**
-  **警告：“警告”表示可能会造成财产损失、人身伤害或死亡。**

版权所有 © 2021 Dell Inc. 或其子公司。保留所有权利。 Dell、EMC 和其它商标是 Dell Inc. 或其子公司的商标。其它商标可能是其各自所有者的商标。

2021 - 07

Rev. A02

目录

关于本显示器	6
包装物品	6
产品特性	8
识别零部件及控制装置	10
正视图	10
后视图	11
底视图	12
显示器规格	16
显示器分辨率规格	18
支持的视频模式	18
预设显示模式	18
多串流传输 (MST) 模式	19
显示器电气规格	19
显示器实际特性	21
显示器环境特性	22
引脚分配	23
即插即用功能	25
通用串行总线 (USB) 接口	25
USB 3.2 下游连接器	26
USB-C 连接器	26
USB 端口	27
RJ45 连接器 (仅适用于 U2422HE)	28
液晶显示器质量和像素规定	30
维护指导	30
清洁显示器	30
设置您的显示器	31
连接支架	31



设置电缆	34
连接显示器	34
连接 DisplayPort (DisplayPort 转 DisplayPort) 电缆	35
连接 HDMI 线	36
连接 USB-C 电缆 (仅适用于 U2422HE)	36
连接显示器应用 DP 多串流传输 (MST) 功能	37
连接显示器应用 USB-C 多串流传输 (MST) 功能 (仅适用于 U2422HE)	37
连接显示器的 RJ45 电缆 (选配) (仅适用于 U2422HE)	38
连接 USB-C 转 USB-A 电缆	38
Dell 电源按钮同步 (DPBS) (仅适用于 U2422HE)	39
首次为 DPBS 连接显示器	42
使用 DPBS 功能	43
连接显示器应用 USB-C 多串流传输 (MST) 功能	45
USB-C 连接显示器	46
使用倾斜、旋转和垂直展开功能	48
倾斜、旋转	48
垂直展开	49
旋转显示器	49
顺时针旋转	50
逆时针旋转	50
调节系统的旋转显示设置	51
拆卸显示器支架	52
VESA 壁挂安装 (选配)	52
操作显示器	54
显示器电源打开	54
使用操纵杆控件	54
操纵杆功能	55
使用主菜单	55
使用菜单启动器	55
菜单启动器详情	56
OSD 菜单详情	57





OSD 信息	70
初始设置	70
OSD 警告信息	71
设置 KVM 切换开关（仅适用于 U2422HE）.....	75
设置自动 KVM 切换开关（仅适用于 U2422HE）.....	77
设置最大分辨率	78
多显示器同步 (MMS)	79
设置多显示器同步 (MMS)	80
故障排除	81
自检	81
锁定 / 解锁菜单和内置诊断功能	82
锁定电源和操作杆按钮	82
内置诊断功能	83
始终开启 USB-C 充电（仅适用于 U2422HE）.....	85
更新显示器固件	85
常见问题	85
产品特定问题	87
通用串行总线 (USB) 特定问题	89
附录	90
FCC 声明（仅针对美国）和其它管制信息	90
中国能源效率标识	90
电器电子产品有害物质限制使用要求	91
联系 Dell	91
欧盟产品数据库的能源标签和产品信息表	91



关于本显示器

您的显示器配有下表中的部件。请检查是否收到所有部件，如有部件遗漏请联系 Dell。详情参见[联系 Dell](#)。

 **注：某些物品为选配件，因此您的显示器中可能不包括这些物品。在某些国家，可能不提供某些功能。**

 **注：如果连接从任何其它地方购买的支架，请按随支架提供的说明安装。**

包装物品

	显示器
	升降支架
	底座
	电源线（视国家而有所不同）













	<p>DP1.4 电缆（DP 转 DP） （适用于 U2422H/ U2422HE） 电缆长度：1.80 米</p>
	<p>USB-A 转 USB-C 第二代电 缆 电缆长度：1.00 米</p>
	<p>HDMI 2.0 电缆（仅适用于 U2422HX） 电缆长度：1.80 米</p>
	<p>USB-C 转 USB-C 第二代电 缆（仅适用于 U2422HE） 电缆长度：1.00 米</p>
	<ul style="list-style-type: none"> · 快速安装指南 · 工厂校准报告 · 安全、环境与规章信息



产品特性

Dell U2422H/U2422HX/U2422HE 显示器采用有源矩阵技术、薄膜晶体管 (TFT)、液晶显示屏 (LCD) 和 LED 背光。显示器特性包括：

- 60.47 cm (23.80 英寸) 可视区域 (对角线测量)。1920 x 1080 (16:9) 分辨率，可支持较低分辨率的全屏显示功能。
- 宽视角让您无论坐着或站着都可以观看。
- sRGB 100% 和 Rec. 709 100% 的色域，平均 Delta E < 2；还支持 DCI-P3 85%。
- 与 DisplayPort、HDMI 和 USB-C (通过 DP 交替模式) 的数字连接 (仅适用于 U2422HE)。
- 单 USB-C 可向兼容笔记本电脑供电 (PD 90 W)，同时接收视频和数据信号 (仅适用于 U2422HE)。
- 倾斜、旋轴、高度和旋转调节功能。
- 超薄的边框能够在多部显示器并用时，使边框间隙最小化，透过简单的设置即可轻松观赏。
- 可拆卸支架和视频电子标准协会 (VESA™) 100 毫米安装孔，可实现灵活的安装方案。
- U2422H/U2422HX 配备了 1 个 USB-C 上游端口  (仅数据、USB 3.2 第二代、10 Gbps)、2 个超高速 USB 10 Gbps (USB 3.2 第二代) Type-A 下游充电端口 、1 个超高速 USB 10 Gbps (USB 3.2 第二代) Type-A 下游充电端口  和 1 个超高速 USB 10 Gbps (USB 3.2 第二代) Type-C 下游端口 。
- U2422HE 配备了 1 个 USB Type-C 上游端口  (视频和数据：DP1.4 带交替模式，PD 最高达 90 W)、1 个 USB-C 上游端口  (仅数据、USB 3.2 第二代、10 Gbps)、3 个超高速 USB 10 Gbps (USB 3.2 第二代) Type-A 下游端口 、1 个超高速 USB 10 Gbps (USB 3.2 第二代) Type-A 下游充电端口  和 1 个超高速 USB 10 Gbps (USB 3.2 第二代) Type-C 下游端口 。
- USB-C  和 RJ45 端口  使单电缆、网络连接的体验成为可能 (仅适用于 U2422HE)。
- 即插即用功能 (如果您的系统支持)。



- 屏幕显示 (OSD) 调节，便于设置和优化屏幕。
- 电源和 OSD 按钮锁定。
- 安全锁槽。
- 支架锁。
- 待机模式时 ≤ 0.3 W。
- 通过无闪烁屏幕让眼睛舒适度达到最佳。

 **警告：**长期受显示器的蓝光辐射影响可能对眼睛造成伤害，包括眼睛疲劳和数字视觉疲劳等。ComfortView Plus 功能经专门设计，可降低显示器蓝光辐射量以优化眼睛舒适度。本显示器采用低蓝光面板，符合 TÜV Rheinland 认证，出厂重置 / 默认设置模式（亮度：75%、对比度：75%、CCT：6500K、预设模式：标准）



识别零部件及控制装置

正视图



前视图（包括显示器支架）

编号	描述	使用
1	电源 LED 指示灯	常亮白灯表示显示器已打开且正常运行。闪白灯表示显示器处于待机模式。



后视图



后视图（包括显示器支架）





编号	描述	使用
1	VESA 安装孔（100 mm x 100 mm - 位于连接外盖后部）	壁挂式显示器采用兼容 VESA 的壁挂安装套件（100 mm x 100 mm）。
2	认证标签	列出了认证准许。
3	支架卸下按钮	可从显示器松开支架。
4	条形码、序列号、和服务标签	包含显示器细节和支持信息。如果您需要联系 Dell 寻求技术帮助，请参考这个标签。
5	电源开 / 关按钮	打开或关闭显示器。
6	操纵杆	用它来控制 OSD 菜单。（详情参见 操作显示器 ）
7	电缆管理槽	用于将电缆有条理地插入槽内。

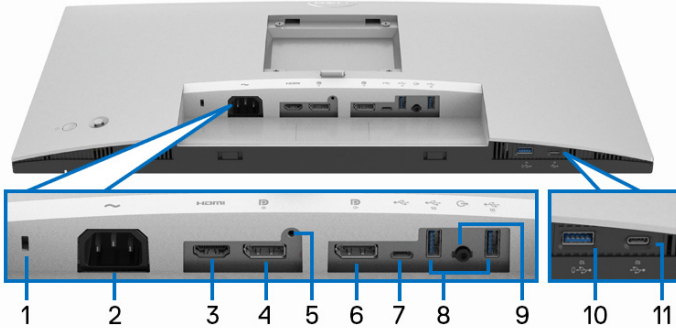











底视图
U2422H/U2422HX



底视图（无显示器支架）

编号	描述	使用
1	安全锁槽	用安全锁固定显示器（不含安全锁）。
2	电源连接器 ~	连接电源线（随显示器提供）。
3	HDMI 端口 	用 HDMI 电缆（随 U2422H 提供）连接计算机。
4	DisplayPort 	用 DisplayPort 电缆连接计算机。
5	支架锁功能	使用 M3 x 6 mm 螺丝将支架锁定到显示器（螺丝未随附）。
6	DisplayPort  （输出） 	为容许 MST（多串流传输）的显示器 DisplayPort 输出。要启用 MST，请参阅 连接显示器应用 DP 多串流传输 (MST) 功能 。 注： 在使用 DisplayPort 输出  连接器时取下橡皮塞。



7	USB-C 上游端口  (仅数据)	将显示器所附的 USB-A 转 USB-C 电缆连接到计算机。此端口  支持 10 Gbps 的 USB 数据传输 (USB 3.2 第二代)。连接该电缆之后, 即可使用显示器上的 USB 连接器  。 注: Windows 10 之前的 Windows 版本不支持 USB-C。
8	超高速 USB 10 Gbps (USB 3.2 第二代) Type-A 下游端口 (2) 	连接您的 USB 设备。 ** 注: 要使用此端口, 必须将 USB-A 转 USB-C 电缆 (随显示器提供) 连接到显示器和计算机上的 USB-C 上游端口  (仅数据)。
9	音频输出端口 	连接外接扬声器。 *
10	超高速 USB 10 Gbps (USB 3.2 第二代) Type-A 下游端口带充电 	连接 USB 设备 ** 或对您的设备时行充电 注: 要使用此端口, 必须将 USB-A 转 USB-C 电缆 (随显示器提供) 连接到显示器和计算机上的 USB-C 上游端口  (仅数据)。
11	USB-C 下游端口  (10 Gbps、15 W)	连接您的 USB 设备。 ** 注: 要使用此端口, 必须将 USB-A 转 USB-C 电缆 (随显示器提供) 连接到显示器和计算机上的 USB-C 上游端口  (仅数据)。



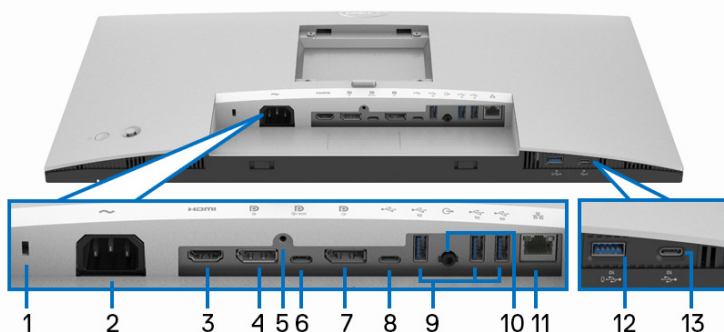

* 音频线输出连接器不支持耳机使用。

** 为避免信号干扰, 当无线 USB 设备连接到 USB 下游端口后, 不建议将任何其它 USB 设备连接到相邻端口。





















底视图（无显示器支架）

编号	描述	使用
1	安全锁槽	用安全锁固定显示器（不含安全锁）。
2	电源连接器 ~	连接电源线（随显示器提供）。
3	HDMI 端口 	用 HDMI 电缆连接计算机。
4	DisplayPort 	用 DisplayPort 电缆连接计算机。
5	支架锁功能	使用 M3 x 6 mm 螺丝将支架锁定到显示器（螺丝未随附）。
6	USB-C 上游端口  （视频 + 数据）	<p>将显示器所附的 USB-C 转 USB-C 电缆连接到计算机或移动设备。此端口支持 USB 供电、数据和 DisplayPort 视频信号。</p> <p>超高速 USB 10 Gbps（USB 3.2 第二代）Type-C 端口  提供了最快的传输率，而且 DP 1.4 的交替模式可支持最高分辨率 1920 x 1080（60 Hz、PD 20 V/4.5 A、15 V/3 A、9 V/3 A、5 V/3 A）。</p> <p>注 Windows 10 之前的 Windows 版本不支持 USB-C。</p>



7	DisplayPort  (输出) 	为容许 MST (多串流传输) 的显示器 DisplayPort 输出。要启用 MST, 请参阅 连接显示器应用 DP 多串流传输 (MST) 功能 。 注: 在使用 DisplayPort 输出  连接器时取下橡皮塞。
8	USB-C 上游端口  (仅数据) 	将显示器所附的 USB-A 转 USB-C 电缆连接到计算机。此端口  支持 10 Gbps 的 USB 数据传输 (USB 3.2 第二代)。连接该电缆之后, 即可使用显示器上的 USB 连接器  。 注 Windows 10 之前的 Windows 版本不支持 USB-C。 注: 当使用 USB-C 上游端口  (仅数据) 连接器时, 拆卸橡胶塞。
9	超高速 USB 10 Gbps (USB 3.2 第二代) Type-A 下游端口 (3) 	连接您的 USB 设备。 ** 注: 要使用此端口, 必须将 USB-C 转 USB-C 电缆 (随显示器提供) 连接到显示器和计算机上的 USB-C 上游端口  (视频 + 数据) (#6), 或将 USB-A 转 USB-C 电缆 (随显示器提供) 连接到显示器和计算机上的 USB-C 上游端口  (仅数据) (#8)。
10	音频输出端口 	连接外接扬声器。 *
11	RJ45 端口 	连接 Internet。只有将 USB 电缆 (USB-A 转 USB-C 或 USB-C 转 USB-C) 从计算机连接到显示器后, 您才可通过 RJ45 进行网上冲浪。
12	超高速 USB 10 Gbps (USB 3.2 第二代) Type-A 下游端口带充电 	连接 USB 设备 ** 或对您的设备时行充电 注: 要使用此端口, 必须将 USB-C 转 USB-C 电缆 (随显示器提供) 连接到显示器和计算机上的 USB-C 上游端口  (视频 + 数据) (#6), 或将 USB-A 转 USB-C 电缆 (随显示器提供) 连接到显示器和计算机上的 USB-C 上游端口  (仅数据) (#8)。



13	USB-C 下游端口  (10 Gbps、15 W)	连接您的 USB 设备。 ** 注： 要使用此端口，必须将 USB-C 转 USB-C 电缆（随显示器提供）连接到显示器和计算机上的 USB-C 上游端口  （视频 + 数据）（#6），或将 USB-A 转 USB-C 电缆（随显示器提供）连接到显示器和计算机上的 USB-C 上游端口  （仅数据）（#8）。
-----------	--	---

* 音频线输出连接器不支持耳机使用。

** 为避免信号干扰，当无线 USB 设备连接到 USB 下游端口后，不建议将任何其它 USB 设备连接到相邻端口。

显示器规格

型号	U2422H/U2422HX/U2422HE
屏幕类型	有源矩阵 - TFT LCD
面板技术	平面转换技术
宽高比	16:9
可视图像	
对角线	604.70 mm（23.80 英寸）
宽（有效显示区域）	527.04 mm（20.75 英寸）
高（有效显示区域）	296.46 mm（11.67 英寸）
总区域	156246.28 mm ² （242.15 英寸 ² ）
像素点距	0.2745 mm x 0.2745 mm
每英寸像素 (PPI)	92.53
视角	178°（垂直）典型值 178°（水平）典型值
亮度输出	250 cd/m ² （典型值）
对比度	1000 至 1（典型值）
面板涂层	防眩及 3H 硬度
背光	白色 LED 边缘式背光系统



响应时间	8 ms（普通） 5 ms（快速）
色彩深度	1670 万色
色域	sRGB 100%、Rec.709 100%、DCI-P3 85%
校准精度	sRGB 和 Rec.709: Delta E < 2（平均）
连接	<ul style="list-style-type: none"> · 1 x DisplayPort  版本 1.4 (HDCP 1.4)* · 1 x HDMI 端口  版本 1.4 (HDCP 1.4) · 1 x DisplayPort （输出）带 MST (HDCP 1.4) · 1 x USB-C 上游端口 （视频 + 数据）（交替模式带 DisplayPort 1.4、供电 PD 最高达 90 W）（仅适用于 U2422HE）** · 1 x USB-C 上游端口 （仅数据，10 Gbps USB 3.2 第二代） · 1 x USB-C 下游端口带充电功能  15 W（最大） · 1 x 超高速 USB 10 Gbps（USB 3.2 第二代）带 BC1.2 2 A（最大值）充电功能  · 2 x 超高速 USB 10 Gbps（USB 3.2 第二代）下游端口 （适用于 U2422H/U2422HX） · 3 x 超高速 USB 10 Gbps（USB 3.2 第二代）下游端口 （适用于 U2422HE） · 1 x 音频线输出端口  · 1 x RJ45 端口 （仅适用于 U2422HE）
边缘宽度（显示器边缘至有效显示区域）	5.30 mm（顶部） 5.30 mm（左侧 / 右侧） 8.95 mm（底部）
可调整性	
支架可调高度	150 mm
倾斜	-5° 至 21°
旋转	-45° 至 45°
枢轴	-90° 至 90°
Dell Display Manager 兼容性	简单安排和其它主要功能



安全性	安全锁槽（电缆锁另售）
-----	-------------

* 支持 DisplayPort 1.4/MST/DP 音频。

** 支持 HBR3/DisplayPort 1.4/MST/DP 音频。

显示器分辨率规格

型号	U2422H/U2422HX/U2422HE
水平扫描范围	30 kHz 至 83 kHz（自动）
垂直扫描范围	56 Hz 至 76 Hz（自动）
最大的预置分辨率	1920 x 1080、60 Hz

支持的视频模式

型号	U2422H/U2422HX
视频显示功能（HDMI 和 DisplayPort）	480i*、480p、576i*、576p、720p、1080i*、1080p

型号	U2422HE
视频显示性能（HDMI、DisplayPort 和 USB-C 交替模式）	480i*、480p、576i*、576p、720p、1080i*、1080p

* 仅 HDMI 输入支持。

预设显示模式

显示模式	水平频率 (kHz)	垂直频率 (Hz)	像素时钟 (MHz)	同步极性 (水平 / 垂直)
VESA、640 x 480	31.5	60.0	25.2	-/-
VESA、640 x 480	37.5	75.0	31.5	-/-
IBM、720 x 400	31.5	70.1	28.3	-/+
VESA、800 x 600	37.9	60.3	40.0	+/+



VESA、800 x 600	46.9	75.0	49.5	+/+
VESA、1024 x 768	48.4	60.0	65.0	-/-
VESA、1024 x 768	60.0	75.0	78.8	+/+
VESA、1152 x 864	67.5	75.0	108.0	+/+
VESA、1280 x 1024	64.0	60.0	108.0	+/+
VESA、1280 x 1024	80.0	75.0	135.0	+/+
VESA、1600 x 900	60.0	60.0	108.0	-/+
VESA、1920 x 1080	67.5	60.0	148.5	+/+

 **注：**同步极性中的 + 或 - 号表示视频同步信号由正沿或负沿触发。

多串流传输 (MST) 模式

使用 USB-C（仅适用于 U2422HE）：

MST 源显示器	可支持外接显示器的最大数量
	1920 x 1080、60 Hz
1920 x 1080、60 Hz	<ul style="list-style-type: none"> · HBR3: 2（通过 USB-C DP 交替模式） · HBR2: 1

使用 DisplayPort：

MST 源显示器	可支持外接显示器的最大数量
	1920 x 1080、60 Hz
1920 x 1080、60 Hz	· 3

显示器电气规格

型号	U2422H/U2422HX	U2422HE
视频输入信号	<ul style="list-style-type: none"> · HDMI 1.4*/DisplayPort 1.4**，每根差分线 600 mV，每个差分对 100 欧输入阻抗 · 支持 USB-C（通过交替模式）信号输入（仅适用于 U2422HE）*** 	



交流输入电压 / 频率 / 电流	100 VAC 到 240 VAC/ 50 Hz 或 60 Hz ± 3 Hz/ 1.2 A (典型值)	100 VAC 到 240 VAC/ 50 Hz 或 60 Hz ± 3 Hz/ 2.1 A (典型值)
浪涌电流	<ul style="list-style-type: none"> 120 V: 30 A (最大值)、0°C (冷启动) 240 V: 60 A (最大值)、0°C (冷启动) 	<ul style="list-style-type: none"> 120 V: 40 A (最大值)、0°C (冷启动) 240 V: 80 A (最大值)、0°C (冷启动)
功耗	<ul style="list-style-type: none"> 0.3 W (关机模式)¹ 0.3 W (待机模式)¹ 11.6 W (启动模式)¹ 63 W (最大值)² 11.06 W (Pon)³ 38.47 kWh (TEC)³ 	<ul style="list-style-type: none"> 0.3 W (关机模式)¹ 0.3 W (待机模式)¹ 11.8 W (启动模式)¹ 210 W (最大值)² 14.80 W (Pon)³ 50.84 kWh (TEC)³

* 不支持 HDMI 1.4 选配规格，包括 HDMI 以太网通道 (HEC)、音频回传通道 (ARC)、标准 3D 格式和分辨率、标准 4K 数字影院分辨率。

** 支持 DisplayPort 1.4/MST/DP 音频。

*** 支持 HBR3/DisplayPort 1.4/MST/DP 音频。

¹ 如 EU 2019/2021 和 EU 2019/2013 中定义的。

² 最大亮度和对比度设置及所有 USB 端口的最大功率载荷。

³ Pon: 启动模式的功耗按 Energy Star 8.0 版本中的定义。

TEC: 以 kWh 为单位的总能耗按 Energy Star 8.0 版本中的定义。

本档中提供的信息均为实验室数据，仅供客户参考。产品性能会因客户订购的软件、部件和外设种类不同而存在差异，相关信息这里不再一一赘述。

本档中的信息不能作为判断电气容差或其它技术信息的依据。相关责任人未对本档的准确性或完整性做出明确或非明确担保。



注：本显示器有 ENERGY STAR 认证。

此产品在工厂默认设置中符合 ENERGY STAR 标准，该设置可通过 OSD 菜单中的“工厂重置”功能来恢复。更改工厂默认设置或启用其它功能可能超出 ENERGY STAR 规定限制的功耗。



显示器实际特性

型号	U2422H/U2422HX/U2422HE	
信号电缆类型	<ul style="list-style-type: none"> · 数字：DisplayPort、20 针（适用于 U2422H/U2422HE） · 数字：HDMI、19 针（仅适用于 U2422HX） · 通用串行总线：Type-C、24 针（适用于 U2422HE） · 通用串行总线：USB-C 转 USB-A 	
<p>注：Dell 显示器设计与随显示器提供的视频线实现理想的工作。由于 Dell 无法控制市场上的不同电缆供应商、材料类型、连接器和制造这些电缆所采用的工艺，因此 Dell 不能保证非 Dell 显示器提供的原装电缆上的视频表现。</p>		
显示器尺寸（包括支架）		
高度（伸展时）	496.03 mm（19.53 英寸）	
高度（收缩时）	364.00 mm（14.33 英寸）	
宽度	537.64 mm（21.17 英寸）	
深度	179.57 mm（7.07 英寸）	
显示器尺寸（不包括支架）		
高度	310.71 mm（12.23 英寸）	
宽度	537.64 mm（21.17 英寸）	
深度	48.50 mm（1.91 英寸）	
支架尺寸		
高度（伸展时）	410.80 mm（16.17 英寸）	
高度（收缩时）	364.00 mm（14.33 英寸）	
宽度	245.00 mm（9.65 英寸）	
深度	179.57 mm（7.07 英寸）	
底座	245.00 mm x 173.00 mm（9.65 英寸 x 6.81 英寸）	
显示器重量		
型号	U2422H/U2422HX	U2422HE
重量（包括包装）	7.82 kg（17.22 磅）	8.30 kg（18.28 磅）



重量（包括支架装置和电缆）	5.57 kg（12.27 磅）	6.06 kg（13.35 磅）
重量（无支架装置） （用于壁挂或者 VESA 安装方式 - 无电缆）	3.52 kg（7.75 磅）	3.96 kg（8.72 磅）
支架装置的重量	1.75 kg（3.85 磅）	1.75 kg（3.85 磅）

显示器环境特性

型号	U2422H/U2422HX	U2422HE
兼容标准		
<ul style="list-style-type: none"> ENERGY STAR 认证的显示器 EPEAT 在适用地注册。EPEAT 注册根据国家而有所不同。请参见 www.epeat.net 以了解国家的注册状态。 兼容 RoHS TCO 和 TCO 认证的 Edge 显示器 无 BFR/PVC 显示器（外接线缆除外） 无砷玻璃和无汞（仅限面板） 		
温度		
工作	0°C 至 40°C（32°F 至 104°F）	
非工作	<ul style="list-style-type: none"> 存放：-20°C 至 60°C（-4°F 至 140°F） 运输：-20°C 至 60°C（-4°F 至 140°F） 	
湿度		
工作	10% 至 80%（无冷凝）	
非工作	<ul style="list-style-type: none"> 存放：5% 至 90%（无冷凝） 运输：5% 至 90%（无冷凝） 	
海拔		
工作	5000 米（16404 英尺）（最大值）	
非工作	12192 米（40000 英尺）（最大值）	



散热量	· 221.78 BTU/ 小时 (最大值)	· 716.55 BTU/ 小时 (最大值)
	· 42.65 BTU/ 小时 (典型值)	· 46.06 BTU/ 小时 (典型值)

针脚分配

DisplayPort 连接器

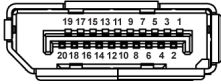

针脚编号	已连接信号电缆的 20 针一端
1	ML3 (n)
2	GND
3	ML3 (p)
4	ML2 (n)
5	GND
6	ML2 (p)
7	ML1 (n)
8	GND
9	ML1 (p)
10	ML0 (n)
11	GND
12	ML0 (p)
13	GND
14	GND
15	AUX (p)
16	GND
17	AUX (n)
18	热插拔检测



19	Re-PWR
20	+3.3 V DP_PWR

HDMI 连接器

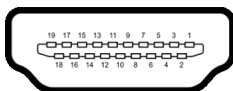

针脚编号	已连接信号电缆的 19 针一端
1	TMDS 数据 2+
2	TMDS 数据 2 屏蔽线
3	TMDS 数据 2-
4	TMDS 数据 1+
5	TMDS 数据 1 屏蔽线
6	TMDS 数据 1-
7	TMDS 数据 0+
8	TMDS 数据 0 屏蔽线
9	TMDS 数据 0-
10	TMDS 时钟信号 +
11	TMDS 时钟信号屏蔽线
12	TMDS 时钟信号 -
13	CEC
14	预留 (未连接)
15	DDC 时钟信号 (SCL)
16	DDC 数据 (SDA)
17	DDC/CEC 接地
18	+5 V 电源
19	热插拔检测



即插即用功能

您可以在任何兼容即插即用功能的系统中安装该显示器。显示器可使用显示数据通道 (DDC) 协议自动为计算机提供扩展显示标识数据 (EDID)，使系统可自行配置并优化显示器的设置。大多数显示器的安装过程都自动执行；如果需要，您可选择不同的设置。关于更改显示器设置的详情，请参见[操作显示器](#)。

通用串行总线 (USB) 接口

本节介绍显示器上的 USB 端口。

 **注：本显示器兼容超高速 USB 10 Gbps（USB 3.2 第二代）。**

传输速度	数据传输率	支持的最大功率 *
超高速	10 Gbps	4.5 W
高速	480 Mbps	4.5 W
全速	12 Mbps	4.5 W

* 搭配 BC1.2 设备或普通 USB 设备，USB 下游端口（端口带  电池图标）的电流可高达 2 A。

USB-C (仅适用于 U2422HE)	描述
视频	DisplayPort 1.4*
数据	超高速 USB 10 Gbps（USB 3.2 第二代）
供电 (PD)	高达 90 W

* 支持 HBR3/DisplayPort 1.4/MST/DP 音频。



USB 3.2 下游连接器



针脚编号	连接器的 9 针一端
1	VCC
2	D-
3	D+
4	GND
5	SSRX-
6	SSRX+
7	GND
8	SSTX-
9	SSTX+

USB-C 连接器

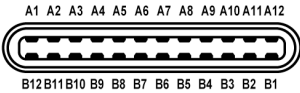

针脚编号	信号名称	针脚编号	信号名称
A1	GND	B1	GND
A2	TX1+	B2	TX2+
A3	TX1-	B3	TX2-
A4	VBUS	B4	VBUS
A5	CC1	B5	CC2
A6	D+	B6	D+
A7	D-	B7	D-
A8	SBU1	B8	SBU2





A9	VBUS	B9	VBUS
A10	RX2-	B10	RX1-
A11	RX2+	B11	RX1+
A12	GND	B12	GND

USB 端口

- 1 个 USB-C 上游  (视频 + 数据) (仅适用于 U2422HE) - 底部
- 1 个 USB Type-C 上游  (仅数据) - 底部
- 1 个 USB Type-C 下游  - 底部
- 3 个超高速 USB 10 Gbps (USB 3.2 第二代) Type-A 下游  (适用于 U2422H/U2422HX) - 底部
- 4 个超高速 USB 10 Gbps (USB 3.2 第二代) Type-A 下游  (仅适用于 U2422HE) - 底部

充电端口 - 带  电池图标的端口；如果设备兼容 BC1.2，则支持高达 2 A 的快速充电功能。

 **注：超高速 USB 10 Gbps (USB 3.2 第二代) 功能要求使用兼容超高速 USB 10 Gbps (USB 3.2 第二代) 的计算机。**

 **注：显示器上的 USB 端口只有在显示器已开启或者在待机模式中才可使用。如果关闭显示器后重新开机，连接的外围设备可能需要数秒时间才可继续正常工作。**



RJ45 连接器（仅适用于 U2422HE）

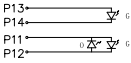
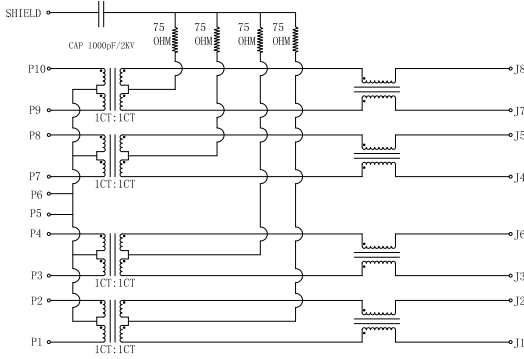

Pin	Green		Orange	Green
P13	+	P11	-	+
P14	-	P12	+	-

针	信号	
P1	MDIO+	
P2	MDIO-	
P3	MDI1+	
P4	MDI1-	
P5	CT	
P6	CT	
P7	MDI2+	
P8	MDI2-	
P9	MDI3+	
P10	MDI3-	
针脚编号	橙色	绿色
P11	-	+
P12	+	-
P13	不可用	+
P14	不可用	-



驱动程序安装

为您的系统安装适用的 Realtek USB GBE 以太网控制器驱动程序。这可在 www.dell.com/support 的“驱动程序和下载”区域中下载。

通过 USB-C 的网络 (RJ45) 数据传输率最大速度为 1000 Mbps。

注：此 LAN 端口符合 1000Base-T IEEE 802.3az 规格，支持 Mac Address（型号标签上标示）Pass-thru (MAPT)、待机模式的 Wake-on-LAN (WOL)（仅适用于 S3）以及 UEFI* PXE Boot 功能 [UEFI PXE Boot 在 Dell 台式机上不支持（OptiPlex 7090/3090 Ultra Desktop 除外）]，这 3 个功能取决于 BIOS 设置和操作系统版本。非 Dell PC 上的功能性可能有所不同。

*UEFI 表示 Unified Extensible Firmware Interface。

RJ45 连接器 LED 状态

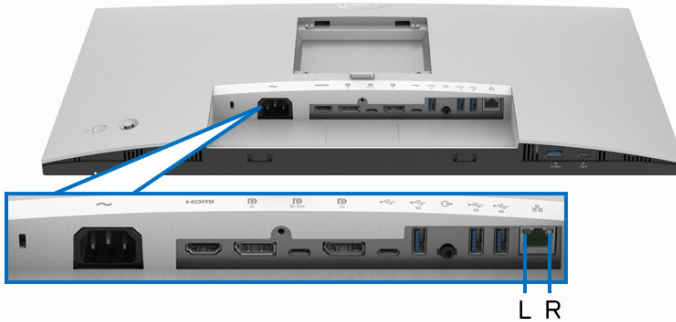

LED	颜色	描述
右边 LED	橘黄色或绿色	速度指示灯： <ul style="list-style-type: none">· 橘黄色亮起 - 1000 Mbps· 绿色亮起 - 100 Mbps· 熄灭 - 10 Mbps
左边 LED	绿色	连接 / 活动指示灯： <ul style="list-style-type: none">· 闪烁 - 端口活动。· 绿色亮起 - 正在建立连接。· 熄灭 - 未建立连接。

注：RJ45 电缆为非盒内标准附件。



液晶显示器质量和像素规定

在液晶显示器生产过程中，某个或者多个像素有时会保持不变状态，这些像素很难发现，而且不会影响显示器质量或者功能。有关 Dell 显示器质量和像素规定，详情请访问 <http://www.dell.com/pixelguidelines>。

维护指导

清洁显示器

△ **注意：**在清洁显示器之前，请阅读并遵守**安全说明**。

△ **警告：**在清洁显示器之前，从电源插座上拔下显示器的电源电缆。

在拆除包装、清洁或者搬运显示器时，应遵守以下最佳操作说明：

- 如需清洁防静电屏幕，用水稍稍蘸湿柔软、干净的抹布。如果可能，请使用适用于防静电涂层的专用屏幕清洁纸巾或溶液。请勿使用汽油、稀释剂、氨水、磨蚀性清洁剂或者压缩空气。
- 如需清洁显示器，请用温水稍稍蘸湿抹布。不可使用任何类型的清洁剂，因为某些清洁剂会在显示器表面上留下乳状薄膜。
- 如果在拆除显示器包装时发现白色粉末，可用抹布擦除。
- 在搬运显示器时应谨慎小心，因为颜色较深的显示器在划伤时会显示出比浅色显示器更明显的白色划痕。
- 为使显示器达到最佳显示质量，请使用动态变化的屏幕保护程序，在不使用时请关闭显示器。



设置您的显示器

连接支架

 注：出厂时未安装支架。

 注：以下说明仅适用于连接随显示器提供的支架。如果连接从任何其它地方购买的支架，请按随支架提供的说明安装。

在连接显示器支架时：

1. 按纸盒口封上的说明，将支架从将其固定的顶部缓冲垫中取出。
2. 从包装衬垫取出升降支架和基座。

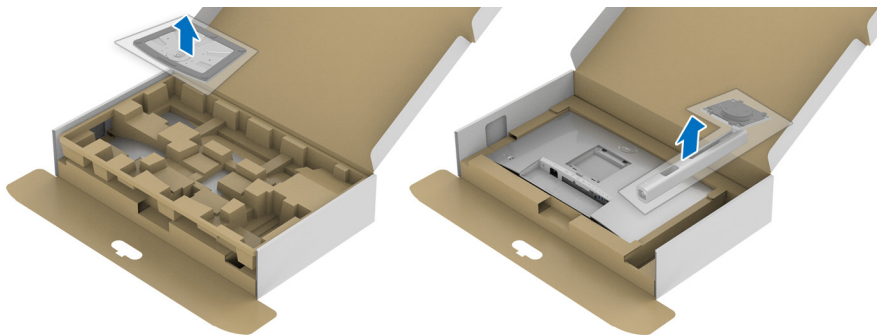

3. 将基座突出体完全插入支架插孔。
4. 抬起螺栓把手，并顺时针旋转螺栓。
5. 全部锁紧后，将螺栓把手折入凹槽。

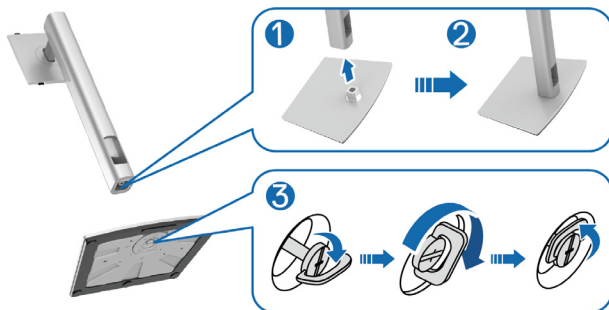

6. 如图所示掀开外罩，露出 VESA 部分以便安装支架组件。

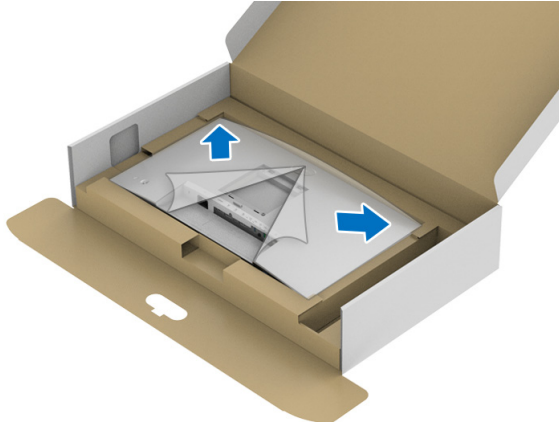

7. 将支架装置连接到显示器上。
- a. 将显示器背面的凹槽对准支架上部的两个扣件。
 - b. 按压支架，直到扣入定位。



8. 直立显示器。

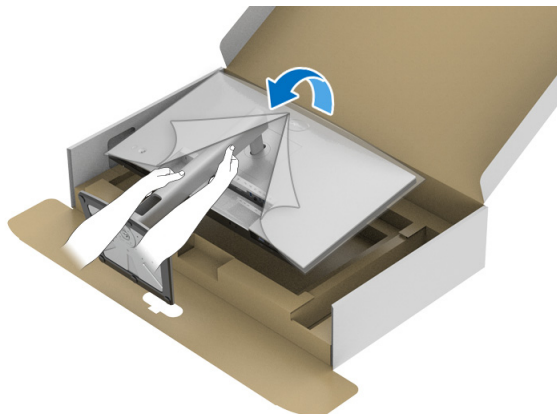

 注：小心抬起显示器以防止其滑落或掉落。

9. 将外罩从显示器上卸下。

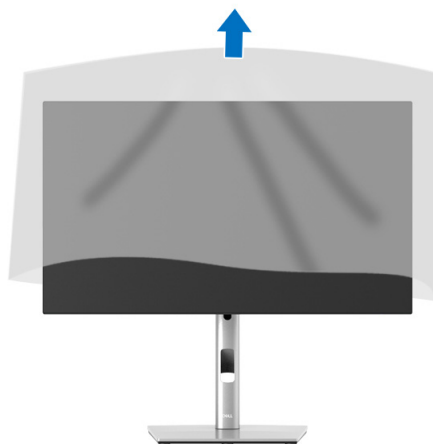

设置电缆



在显示器和计算机连接所有必要的电缆之后，（关于电缆连接请参见[连接显示器](#)），有条理地设置上述所有电缆。

如果电缆无法到达您的 PC，可直接连接到 PC 而无需通过显示器支架上的插槽。

连接显示器

⚠ 警告：在您开始执行本节的任何操作之前，请遵守[安全说明](#)。

📎 注：Dell 显示器配合 Dell 提供的输入电缆时工作最为理想。如果使用非 Dell 电缆，则 Dell 不保证视频质量和性能。

📎 注：在连接之前，通过电缆管理槽整理电缆。

📎 注：请勿同时将所有的电缆连接到计算机上。

📎 注：图片仅供示意说明。计算机的外观可能有所不同。

在连接显示器到计算机时：



1. 关闭计算机并断开电源线。
2. 将 DisplayPort、HDMI 或 USB-C 电缆连接到显示器和计算机。

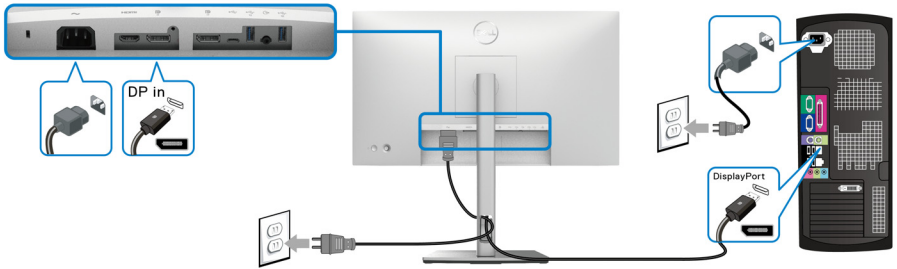

连接 DisplayPort（DisplayPort 转 DisplayPort）电缆



注：默认的出厂设置是 DP1.4（支持 DP1.2）。如果连接 DisplayPort 电缆后显示器未显示任何内容，请按以下程序将设置更改为 DP1.1：

- 按操纵杆可打开菜单启动器。
- 切换操纵杆可选择输入源 .
- 切换操纵杆以选中 DP .
- 按住操纵杆约 10 秒钟，将出现 DisplayPort 配置信息。
- 切换操纵杆以选择是，然后按操纵杆以保存更改。

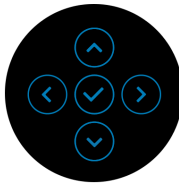

如需要，重复上述步骤可更改 DisplayPort 格式设置。



连接 HDMI 线

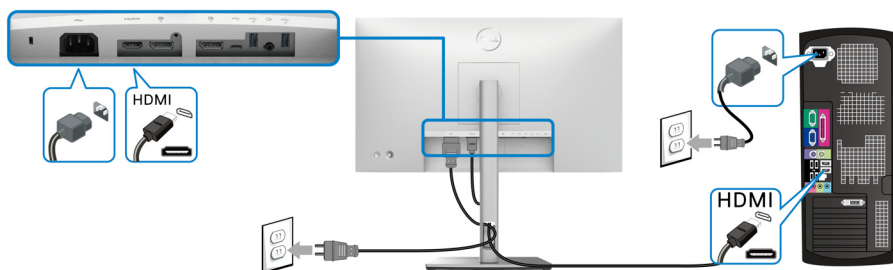

注：默认的出厂设置是 HDMI 1.4。

连接 USB-C 电缆（仅适用于 U2422HE）

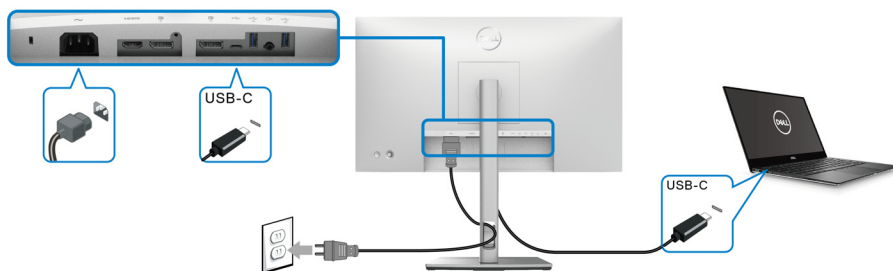

注：仅使用随显示器提供的 USB-C 电缆。

- 此端口  支持 DisplayPort 交替模式（仅 DP1.4 标准）。
- USB-C 供电兼容端口（PD 版本 3.0）提供最高达 90 W 的功率。
- 如果您的笔记本电脑需要 90 W 以上的功率来运行且电池用尽，则无法用本显示器的 USB PD 端口来启动或充电。



连接显示器应用 DP 多串流传输 (MST) 功能

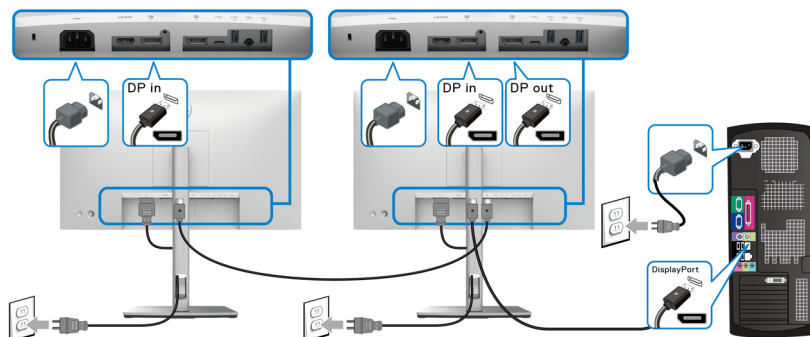

注：此显示器支持 DP MST 功能。要使用此功能，您的 PC 显卡必须保证至少拥有 DP 1.2 的 MST 选项。

注：在使用 DP 输出连接器时取下橡皮塞 。

连接显示器应用 USB-C 多串流传输 (MST) 功能 (仅适用于 U2422HE)

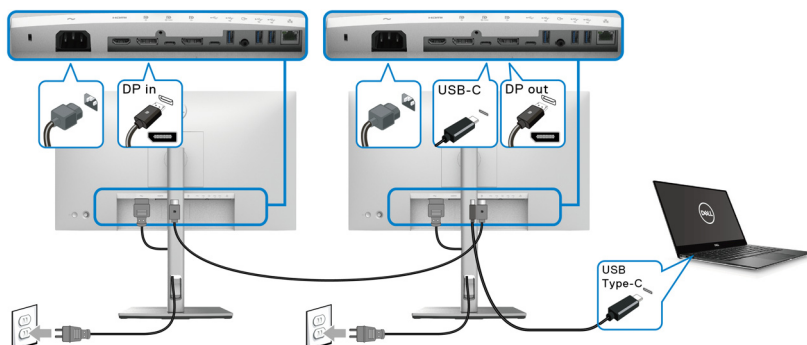

注：通过 MST 支持的显示器最大数量受 USB-C 源的带宽的影响。

注：在使用 USB-C 上游连接器时取下橡皮塞 。

注：在使用 DP 输出  连接器时取下橡皮塞。



连接显示器的 RJ45 电缆（选配）（仅适用于 U2422HE）

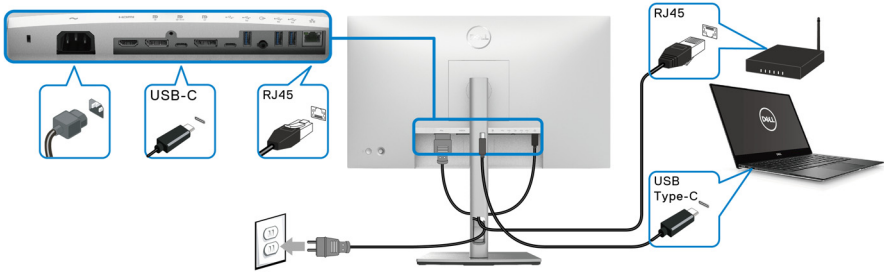

注： RJ45 电缆为非盒内标准附件。

连接 USB-C 转 USB-A 电缆

注： 为防止数据损坏或丢失，在拔出 USB-C 上游端口  之前，确认连接到显示器超高速 USB 10 Gbps（USB 3.2 第二代）Type-A 下游端口  的计算机没有正在使用的 USB 存储设备。

完成 DisplayPort/HDMI 线缆的连接之后，按照以下步骤将 USB-C 转 USB-A 电缆连接到计算机并完成显示器设置：

1. 连接计算机：通过电缆（随产品提供）的 USB-C 端连接 USB-C 上游端口 。
2. 将该线缆的 USB-A 端连接到计算机上适当的 USB 端口。

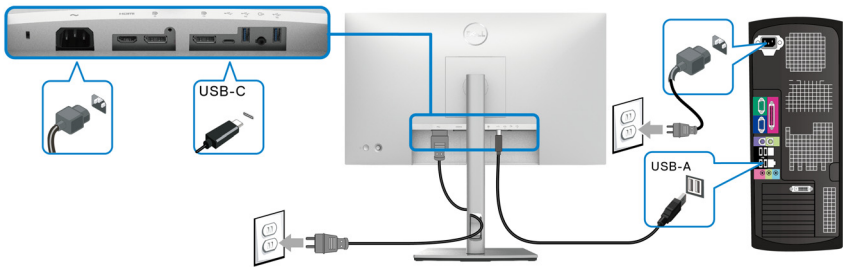

注： 将台式 PC 放置在显示器的左侧（从正面观看时）以确保 USB-C 转 USB-A 电缆的方便连接。如果电缆的长度不够，请勿使用显示器支架上的电缆管理槽。

3. 将 USB 外围设备连接到显示器上的超高速 USB 10 Gbps（USB 3.2 第二代）下游端口 。



4. 将计算机和显示器的电源电缆插入附近的插座。

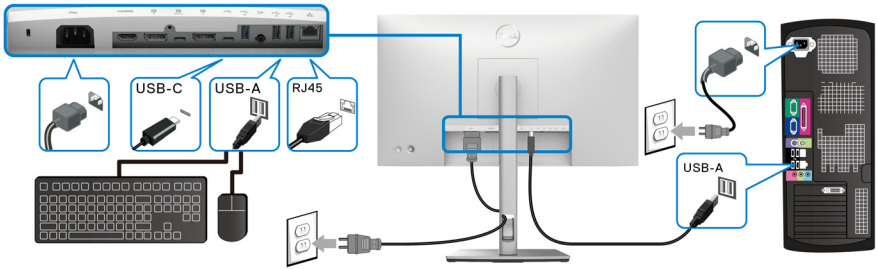

5. 开启显示器和计算机。

如果显示器显示图像，表示安装已经完成。如果没有显示图像，请参见[常见问题](#)。

6. 使用显示器支架上的电缆管理槽管理电缆。

 **注：**在此情况下，USB 连接仅提供 USB 数据传输。



 **注意：**图片仅供示意说明。计算机的外观可能有所不同。

Dell 电源按钮同步 (DPBS)（仅适用于 U2422HE）

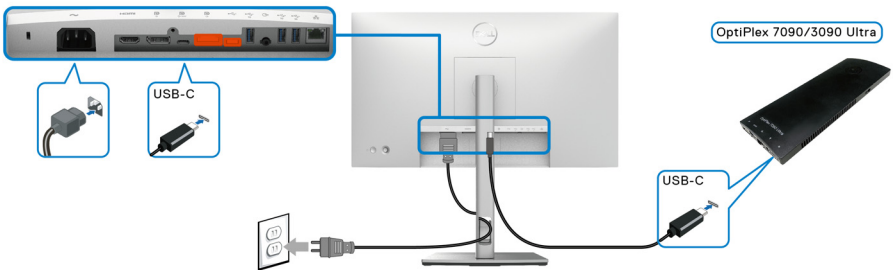
U2422HE 显示器设计有 Dell 电源按钮同步 (DPBS) 功能，可让您从显示器电源按钮控制 PC 系统电源状态。此功能兼容 Dell OptiPlex 7090/3090 Ultra 平台，且仅在 USB-C 接口上支持。



要首次确认 DPBS 功能工作，请先在**控制面板**中对 Dell Optiplex 7090/3090 Ultra 平台执行以下步骤。

 **注：DPBS 仅支持带  图标**的端口。

- 进入**控制面板**。

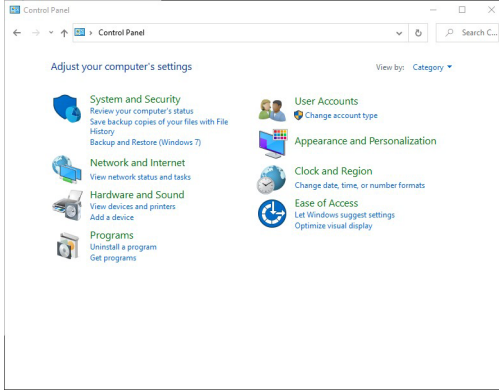

- 选择**硬件和声音**，然后选择**电源选项**。

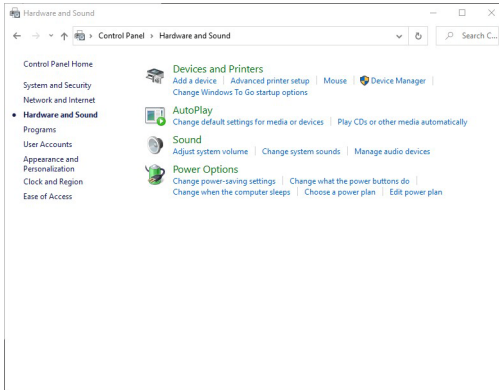

· 进入系统设置。

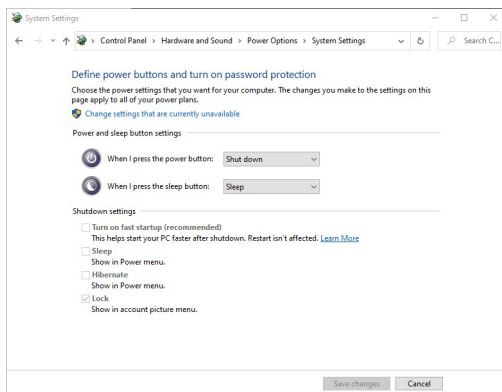

· 在按电源按钮时下拉菜单中，有些选项可供选择，即不采取任何操作 / 睡眠 / 休眠 / 关机。您可选择睡眠 / 休眠 / 关机。

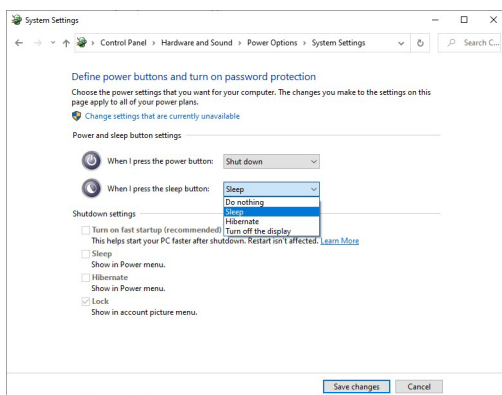
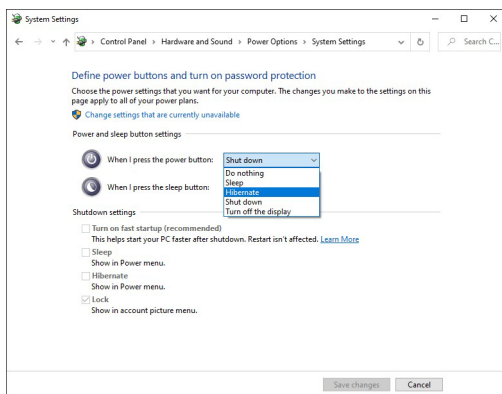

注：请勿选择“不采取任何操作”，否则显示器电源按钮将无法与 PC 系统电源状态同步。

首次为 DPBS 连接显示器

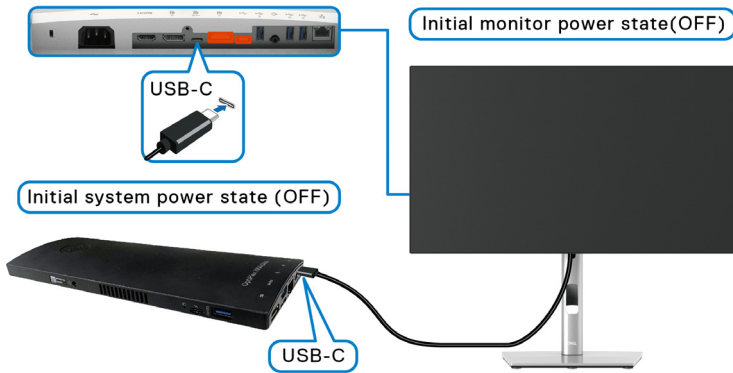

首次设置 DPBS 功能时，请按以下步骤操作：

1. 确认 PC 和显示器为关闭。
2. 按显示器电源按钮开启显示器。
3. 将 USB-C 电缆从 PC 连接到显示器。
4. 显示器和 PC 将立即开启。等待一会（约 6 秒），PC 和显示器都将关闭。
5. 按显示器或 PC 电源按钮，PC 将显示器都将开启。现在 PC 系统电源状态与显示器电源按钮同步。

注：当显示器和 PC 首次都处于关机状态时，建议先开启显示器，然后将 USB-C 电缆从 PC 连接到显示器。

注：您可使用 Optiplex 7090/3090 超级平台的直流适配器插口对其进行供电。或者，您可使用显示器的 USB-C 电缆通过供电 (PD) 为 Optiplex 7090/3090 Ultra 平台进行供电；请将 USB-C 充电 ⚡ 90W 设置为关机模式时开。



使用 DPBS 功能

当连接 USB-C 电缆时，显示器 /PC 状态如下：

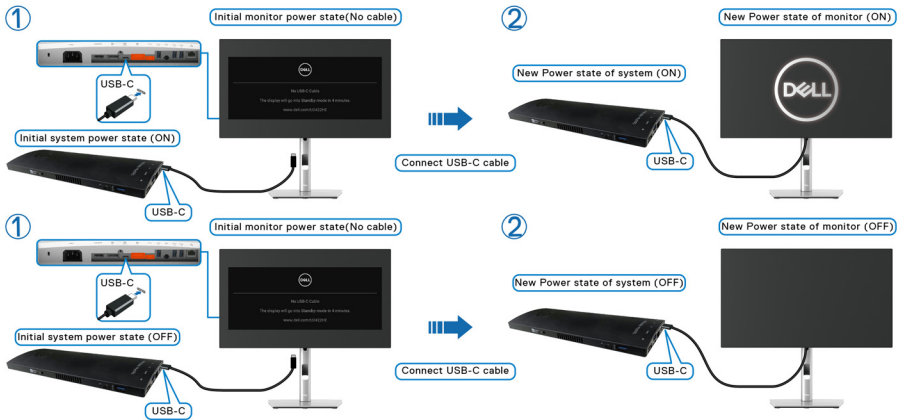

当您按显示器电源按钮或 PC 电源按钮时，显示器 /PC 状态如下：

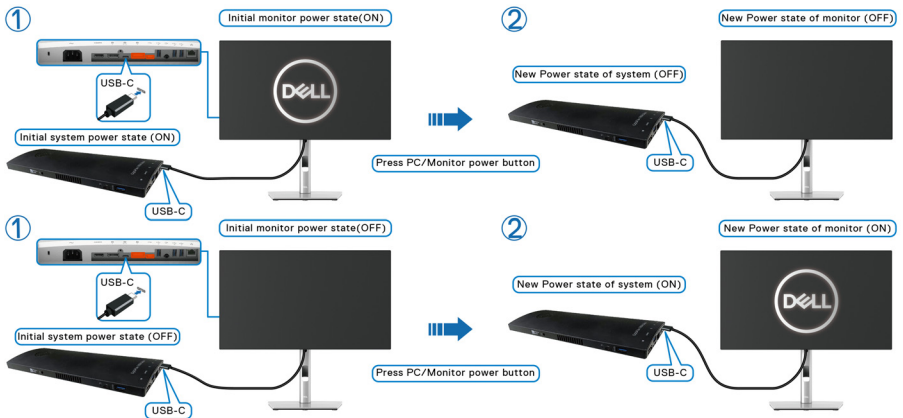

- 当显示器和 PC 电源状态均为开启，**按住显示器电源按钮 4 秒**，屏幕提示将询问您是否关闭 PC。

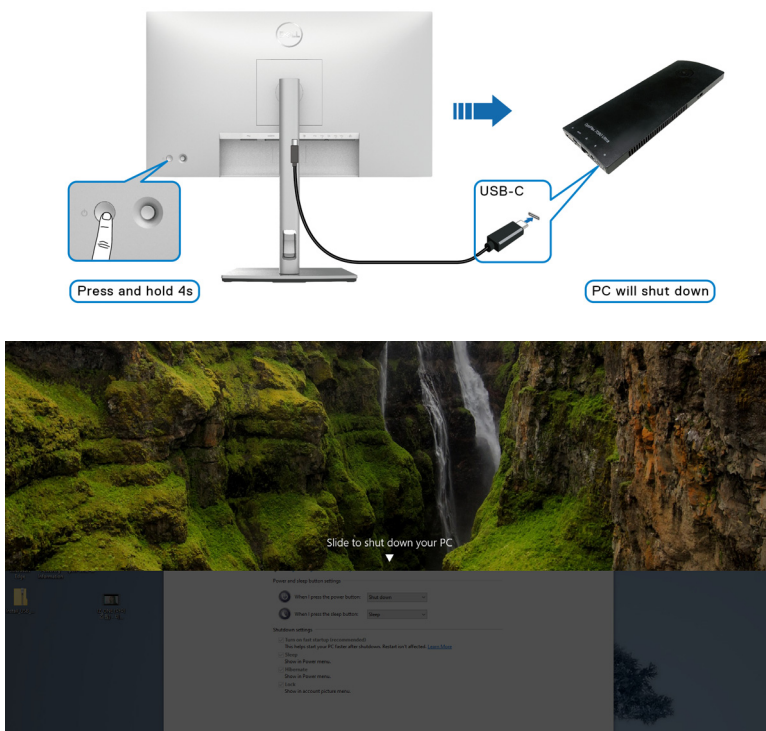

- 当显示器和 PC 电源状态均为开启，**按住显示器电源按钮 10 秒**，PC 将关闭。

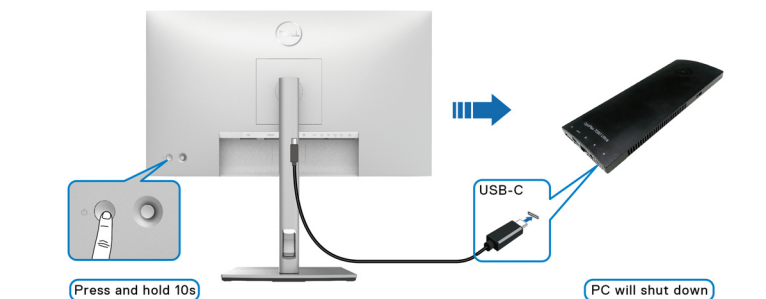

连接显示器应用 USB-C 多串流传输 (MST) 功能

一台 PC 连接两台显示器，在初始关闭电源状态下，PC 系统电源状态与显示器 1 电源按钮同步。当您按钮显示器 1 或 PC 电源按钮，显示器 1 和 PC 开启。同步，显示器 2 将保持关闭。您需手动按显示器 2 上的电源按钮以将其转为开启。

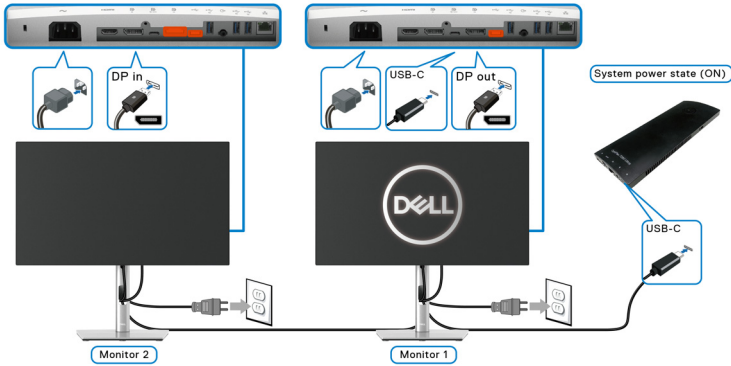

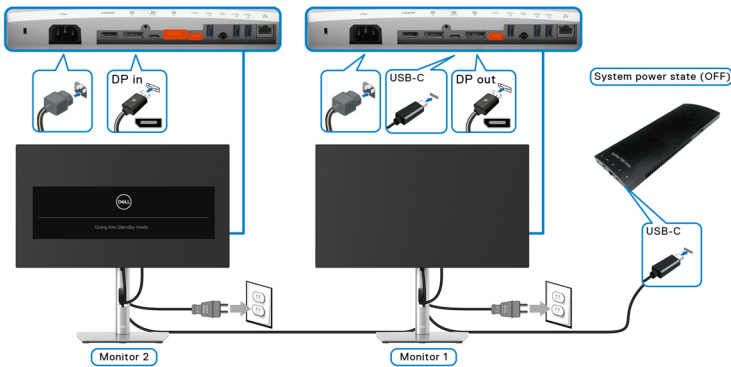

同样，在初始电源状态为开机状态下，一台 PC 连接两台显示器，PC 系统电源状态与显示器 1 电源按钮同步。当您按钮显示器 1 或 PC 电源按钮，显示器 1 和 PC 将关闭。同时，显示器 2 将为待机模式。您需手动按显示器 2 上的电源按钮以将其关闭。



USB-C 连接显示器

Dell Optiplex 7090 Ultra 平台有两个 USB-C 端口，因此显示器 1 和显示器 2 电源状态都可与 PC 同步。

当 PC 和两台显示器处于初始开机状态时，按显示器 1 或显示器 2 上的电源按钮，将关闭 PC、显示器 1 和显示器 2。

 **注：DPBS 仅支持带  图标的端口。**

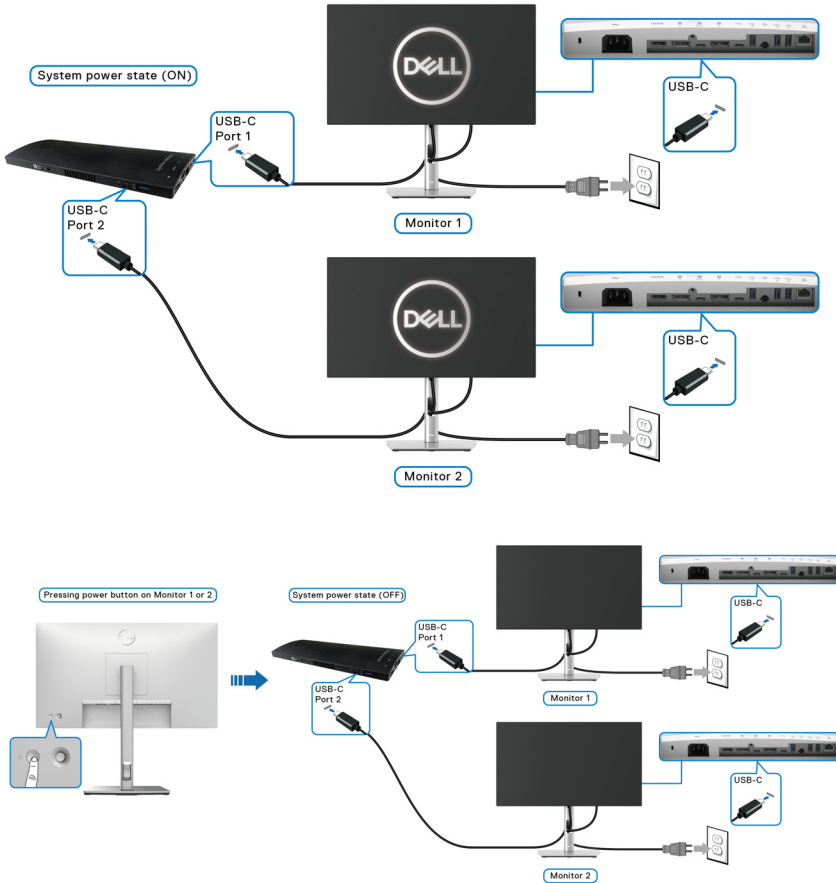

确认将 **USB-C 充电 90W** 设置到关机模式时开。当 PC 和两台显示器处于初始关机状态时，按显示器 1 或显示器 2 上的电源按钮，将开启 PC、显示器 1 和显示器 2。

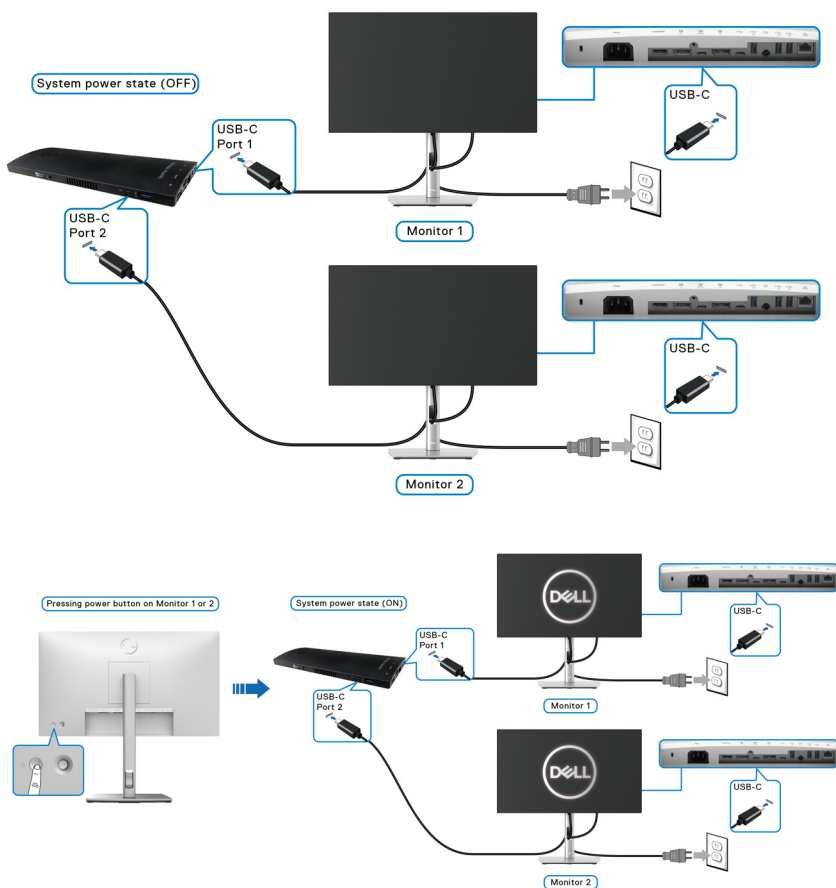



使用倾斜、旋转和垂直展开功能

 注：以下说明仅适用于连接随显示器提供的支架。如果连接从任何其它地方购买的支架，请按随支架提供的说明安装。

倾斜、旋转

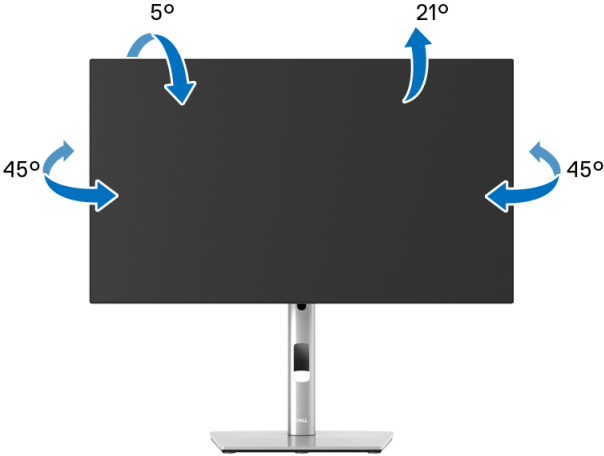
在将支架连接到显示器时，可以倾斜和旋转显示器以获得最合适的观看视角。



 注：出厂时未安装支架。



垂直展开

 注：支架的垂直展开高度最大为 150 mm。下图显示了如何垂直展开支架。

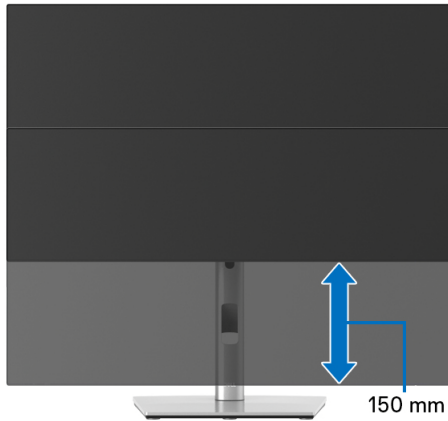

旋转显示器

在旋转显示器之前，显示器在垂直方向上应完全展开（[垂直展开](#)）并向上完全倾斜以免碰撞显示器的底边。

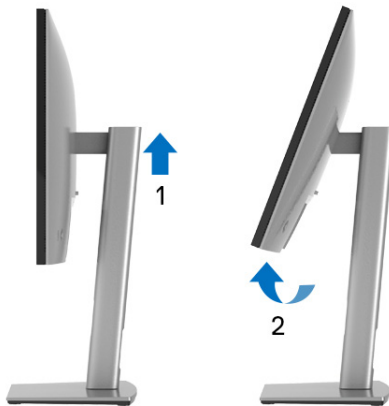

顺时针旋转



逆时针旋转



- 注：如需在 Dell 计算机中使用显示器旋转功能（横向与纵向模式），需要更新显卡驱动程序（非该显示器的附件）。如需下载显卡驱动程序，请访问 www.dell.com/support 并查看下载部分是否有最新更新的视频驱动程序。
- 注：在纵向模式中，在使用显卡要求较高的应用程序时性能可能会有所降低（3D 游戏等等）。



调节系统的旋转显示设置

旋转显示器之后，需要完成以下步骤以调节系统的旋转显示器设置。

 **注：**如果显示器使用非 Dell 主机，您需要访问显卡驱动程序网站或者您的计算机制造商网站，以了解关于相关操作系统中的显示器旋转信息。

如需调节旋转显示器设置：



1. 在桌面上右击并选择**属性**。
2. 选择**设置**选项卡，并单击**高级**。
3. 如果使用 ATI 显卡，选择**旋转**选项卡并设置所需的旋转参数。
4. 如果使用 nVidia 显卡，单击 **nVidia** 选项卡，在左侧栏中选择 **NVRotate**，然后选择所需的旋转参数。
5. 如果使用 Intel® 显卡，选择 **Intel** 显卡选项卡，单击**显示属性**，选择**旋转**选项卡，然后设置所需的旋转参数。

 **注：**如果没有找到旋转选项或者出现异常，请访问 www.dell.com/support 并下载显卡的最新驱动程序。

 **注：**您还可参见 OSD 中的**旋转**功能以旋转显示器。



拆卸显示器支架

-  注：为避免在拆卸支架时划伤液晶显示屏，必须将显示器放在干净柔软表面上。
-  注：以下说明仅适用于连接随显示器提供的支架。如果连接从任何其它地方购买的支架，请按随支架提供的说明安装。

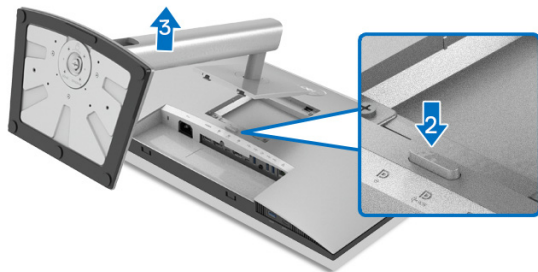

在拆卸支架时：

1. 将显示器放在软布或软垫上。
2. 按住支架卸下按钮。
3. 从显示器位置向上提起支架。

VESA 壁挂安装（选配）

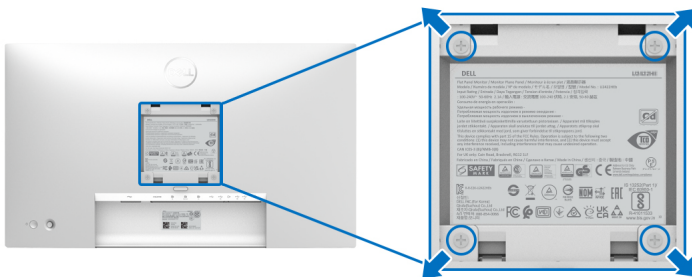

（螺丝尺寸：M4 x 10 mm）。

请参考说明书，该说明书与符合 VESA 的壁挂安装套件放在一起。

1. 将显示器面板放置在平稳桌面上的软布或衬垫上。
2. 移除支架。（请参见[拆卸显示器支架](#)。）



3. 使用十字头螺丝刀卸掉塑料后壳的四个螺丝。
4. 将壁挂安装套件中的安装支架安装到显示器上。
5. 壁挂式安装显示器。要了解更多信息，请参阅随壁挂式安装套件安装提供的文档。

 **注：只能使用 UL、CSA 或 GS 认证的壁挂支架，并且最小承受重量或负载为 14.08 公斤（适用于 U2422H/U2422HX）或 15.84 公斤（适用于 U2422HE）。**



操作显示器

显示器电源打开

按电源按钮开启显示器。

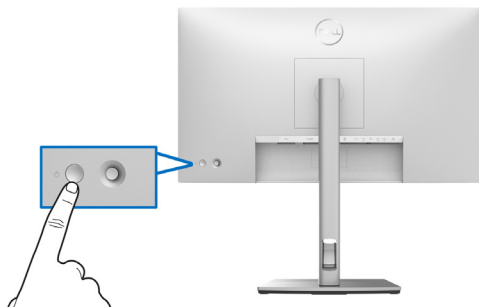

使用操纵杆控件

要使用显示器后端的操纵杆控件来修改 OSD 调整，请执行以下操作：

1. 按操纵杆控制按钮可启动 OSD 菜单启动器。
2. 向上 / 下 / 左 / 右移动操纵杆可在 OSD 菜单选项之间切换。

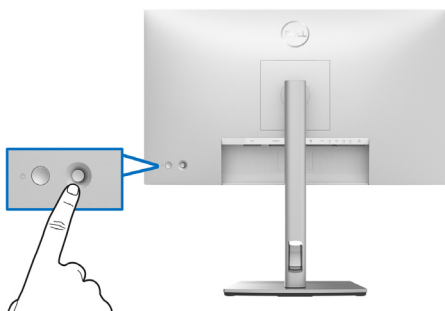

操纵杆功能

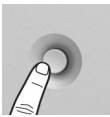
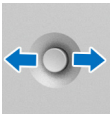
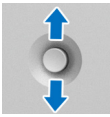
功能	描述
	按操纵杆可打开 OSD 菜单启动器。
	<ul style="list-style-type: none">· 用于向右和左导航。· 向右移动可进入子菜单。· 向左移动可从子菜单中退出。
	<ul style="list-style-type: none">· 用于向上和下导航。· 在菜单项之间切换。· 提高（上）或降低（下）所选菜单项的参数。

使用主菜单

使用菜单启动器

按操纵杆可打开 OSD 菜单启动器。



菜单启动器



下表说明菜单启动器功能：

菜单启动器详情

菜单启动器图标	描述
 主菜单	打开屏幕显示 (OSD) 菜单。请参见 OSD 菜单详情 。
 显示信息 (快捷键 1)	显示显示器的当前状态。
 宽高比 (快捷键 2)	调整屏幕的宽高比。
 预设模式 (快捷键 3)	允许您从预置颜色模式列表中选择。
 亮度 / 对比度 (快捷键 4)	选择此图标可调整亮度和对比度。
 输入源 (快捷键 5)	<ul style="list-style-type: none">· 设置输入源。· 从输入源菜单选择自动可扫描可用的输入源。
 退出	退出 OSD 主菜单。

 注：您可设置首选快捷键。详情请参见[个性设置](#)。



OSD 菜单详情

图标	菜单和子菜单	描述
----	--------	----



亮度 / 对比度	激活亮度 / 对比度调整。
----------	---------------

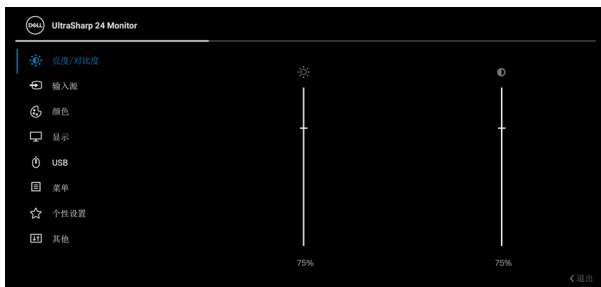

亮度	调整背光的明亮度。 向上切换操纵杆可以提高亮度，向下切换操纵杆可以降低对亮度（范围：0 - 100）。
-----------	--

对比度	先调整 亮度 ，如果需要进一步调整，再调整 对比度 。 向上切换操纵杆可以提高对比度，向下切换操纵杆可以降低对比度（范围：0 - 100）。 对比度 可以调整显示器屏幕暗度和亮度之间的差异程度。
------------	--





输入源

在可能连接到显示器上的不同视频信号之间进行选择。

适用于 U2422H/U2422HX:



适用于 U2422HE:



DP

当使用 DisplayPort (DP) 连接器  时，选择 **DP** 输入。按操纵杆以确认选择。

HDMI

当使用 HDMI 连接器  时，选择 **HDMI** 输入。按操纵杆以确认选择。



USB-C 90W
(仅适用于
U2422HE)

当使用 USB-C 连接器  时，选择 **USB-C 90W** 输入。按操纵杆以确认选择。

自动选择

让您扫描可用的输入源。默认设置为开。

自动选择 USB-C
(仅适用于
U2422HE)

让您将自动选择 USB-C 设置为：

- **多个输入信号时进行提示：**始终显示“切换到 USB-C 视频输入”信息，让您选择是否切换。
- **是：**当连接 USB-C 电缆时，始终切换到 USB-C 视频输入（不询问）。
- **否：**当连接 USB-C 电缆时，永不自动切换到 USB-C 视频输入。

注：自动选择 USB-C 仅在自动选择开启时可用。

重命名输入

让您为选定的输入源选择输入端名称。选项为 PC、PC 1、PC 2、笔记本电脑、笔记本电脑 1 和笔记本电脑 2。

注：在警告信息和显示信息中的输入端名称将不会更改。

重新设置输入源

按操纵杆可在**输入源**菜单下将所有的设置重设回出厂预设值。



颜色

调整颜色设置模式。

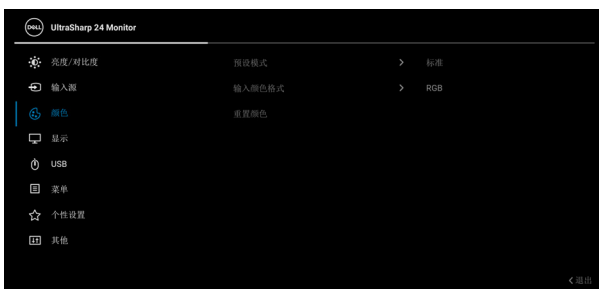

预设模式

允许您从预置颜色模式列表中选择。

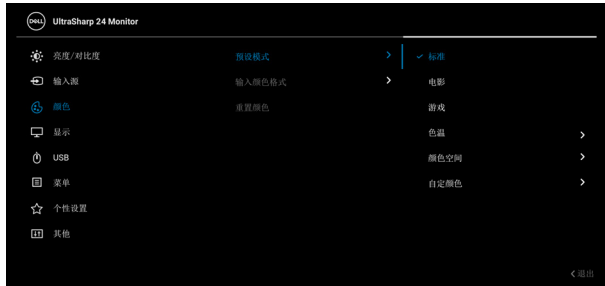

- **标准**：加载显示器的默认颜色设置。这是默认的预设模式。
- **电影**：为电影加载理想的颜色设置。
- **游戏**：为大多数游戏应用加载理想的颜色设置。
- **色温**：可以选择色温：5000K、5700K、6500K、7500K、9300K 和 10000K。按操纵杆以确认选择。
- **颜色空间**：让您选择颜色空间 **sRGB** 或 **Rec. 709**。
- **自定义颜色**：允许手动调节颜色设置。
向上或向下切换操纵杆可调整 RGB 色值，并创建自己预置的颜色模式。



输入颜色格式

允许您将视频输入模式设置为：

- **RGB**：如果您的显示器已连接到支持 RGB 输出的计算机或媒体播放器，请选择此选项。
- **YCbCr**：如果您的媒体播放机仅支持 YCbCr 输出，则选择此选项。

按操纵杆以确认选择。



色调

将视频图像的颜色改为绿色或紫色。通常用于将颜色调整到需要的肤色调。向上或向下切换操纵杆可以在“0”至“100”之间调整色调。

注：仅在选择**电影**或**游戏**预设模式时才可以使用**色调**调节。

饱和度

调整视频图像的颜色饱和度。向上或向下切换操纵杆可以在“0”至“100”之间调整饱和度。

注：仅在选择**电影**或**游戏**预设模式时才可以使用**饱和度**调节。

重置颜色

按操纵杆可在**颜色**菜单下将所有的设置重设回出厂预设值。





显示

使用显示菜单来调整图像。

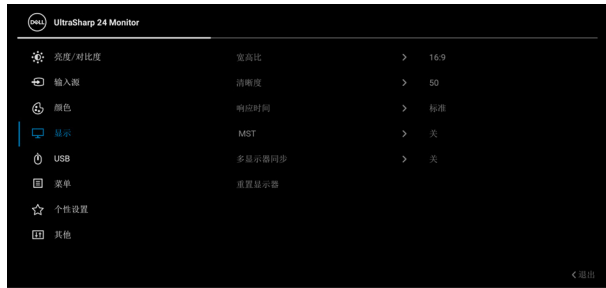

宽高比 将图像宽高比调节为 **16:9**、**自动缩放**、**4:3** 或 **1:1**。

清晰度 此功能可使图像看起来更清晰或更柔和。
向上或向下切换操纵杆可以在“0”至“100”之间调整清晰度。

响应时间 让您将响应时间设置为**标准**或**快速**。

MST DP 多串流传输，选择**开**可启用 MST (DP Out)，选择**关**可禁用 MST 功能。详情请参见[连接显示器应用 DP 多串流传输 \(MST\) 功能](#)和[连接显示器应用 USB-C 多串流传输 \(MST\) 功能](#)（仅适用于 U2422HE）。

注：当 DP 或 USB-C 转 USB-C 电缆（仅适用于 U2422HE）和 DP 下游电缆连接后，OSD 将自动把 **MST** 设置到**开**。此操作仅在选择**工厂重置**或**重置显示器**后执行。

多显示器同步 让多台通过 DP 连接的显示器在后台同步以下 OSD 设置：**亮度**、**对比度**、**预设模式**、**色温**、**自定颜色**、**色调**、**饱和度**、**响应时间**和**清晰度**。详情请参见[多显示器同步 \(MMS\)](#)。

重置显示器 按操纵杆可在**显示**菜单下将所有的设置重设回出厂预设值。





USB（仅适用于 U2422HE）

让您为输入信号（DP、HDMI）指定 USB 上游端口。如此一来，当计算机连接到上游端口之一时，显示器的 USB 下游端口可被当前的输入信号使用。当您仅使用一个上游端口时，连接的上游端口将被激活。

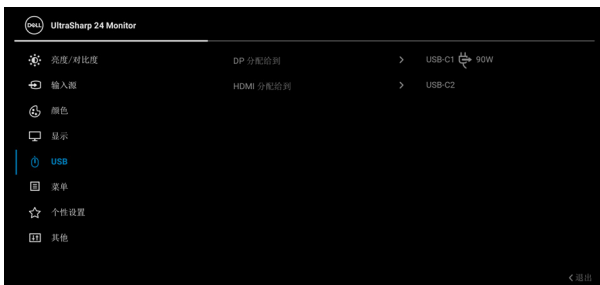

注：为防止数据损坏或丢失，在更改 USB 上游端口之前，确认连接到显示器 USB 下游端口的计算机并未使用任何 USB 存储设备。





菜单

选择此选项可调整 OSD 的设置，例如 OSD 的语言、菜单显示在屏幕上的时间总长等。

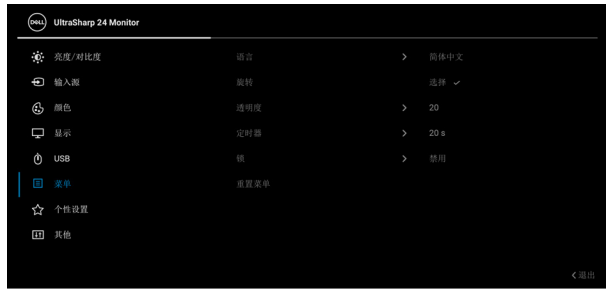

语言

将 OSD 显示设置为八种语言之一（英语、西班牙语、法语、德语、巴西葡萄牙语、俄语、简体中文或日语）。

旋转

按操纵杆可旋转 OSD 和屏幕 0/90/180/270 度。

您可以按照显示旋转调整菜单。

透明度

选择此选项，可通过向上或向下切换操纵杆来改变菜单的透明度（范围：0 - 100）。

定时器

在您最后一次按下按钮后，设置 OSD 保持启用的时间。

向上或向下切换操纵杆以 1 秒增量调整滑杆，范围从 5 到 60 秒。



锁

显示器上的控制按钮锁定后，即可防止外人进行控制。它还可防止在不慎启动多台显示器的并排设置。

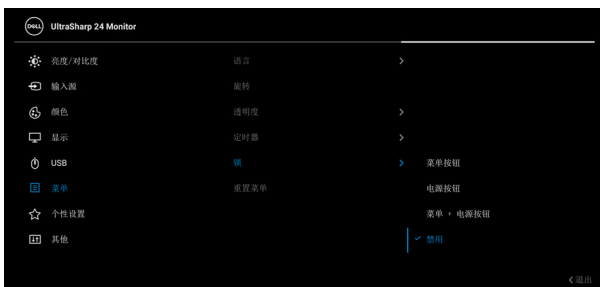

- **菜单按钮**：所有的操纵杆功能已锁定，用户无法使用。
- **电源按钮**：仅**电源按钮**已锁定，用户无法使用。
- **菜单 + 电源按钮**：操纵杆和**电源按钮**均已锁定，用户无法使用。

默认设置为**禁用**。

交替锁定方法 [适用于菜单 / 功能按钮]：向上、向下、向左或向右按住操纵杆 4 秒钟可以设置锁定选项。

注：要解锁按钮，可以向上、向下、向左或向右按住操纵杆 4 秒钟。

重置菜单

按操纵杆可在**菜单**菜单下将所有的设置重设回出厂预设值。





个性设置

适用于 U2422H/U2422HX:

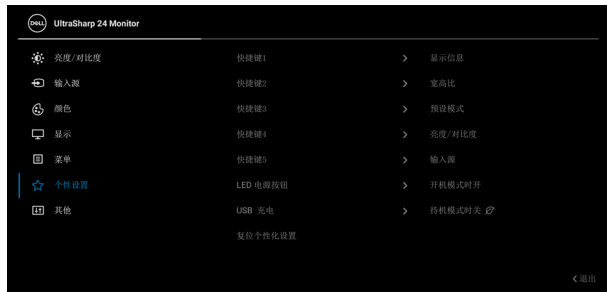

适用于 U2422HE:



快捷键 1

快捷键 2

快捷键 3

快捷键 4

快捷键 5

让您从**预设模式、亮度 / 对比度、输入源、宽高比、旋转或显示信息**中选择一项功能，并将其设置为快捷键。

LED 电源按钮

让您设置开启或关闭 LED 电源指示灯以节能。

**USB 充电
(仅适用于
U2422H/
U2422HX)**

让您在显示器处于待机模式时，启用或禁用 USB-A 和 USB-C 下行端口充电功能。



USB-C 充电 90W（仅适用于 U2422HE）

在显示器关机模式下，让您启用或禁用**始终开启 USB-C 充电**功能。

启用此功能后，即使显示器关机，您也能通过 USB-C 电缆为笔记本或移动设备充电。

其它 USB 充电 （仅适用于 U2422HE）

让您在显示器处于待机模式时，启用或禁用 USB-A 和 USB-C 下行端口充电功能。

启用此功能后，即使显示器关机，您也能通过 USB-A 电缆为移动设备充电。

注：此选项仅在拔出 USB-C（上行端口）线时可用。如果连接 USB-C 线之后，**其它 USB 充电**将按 USB 主机电源状态进行，且该选项无法访问。

复位个性化设置

按操纵杆可在**个性设置**菜单下将所有的设置重设回出厂预设值。



其他

选择此选项可调整 OSD 设置，如 **DDC/CI**、**LCD 调节**等。

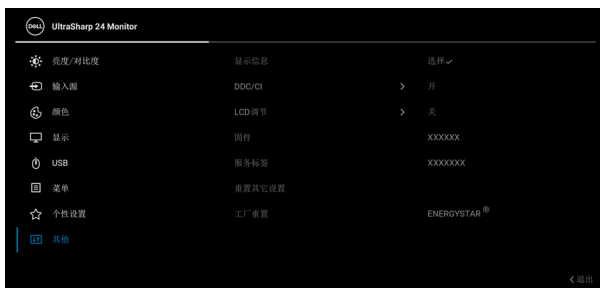

显示信息

按操纵杆可显示显示器的当前设置。



DDC/CI

DDC/CI（显示数据通道 / 命令接口）允许通过计算机上的软件程序调整显示器参数（亮度、颜色平衡等）。您可以选择**关**以禁用此功能。启用此功能以获得最佳的显示器用户体验和性能。



LCD 调节

有助于减少微小的图像残留现象。根据图像残留的程度，程序运行或许需要一些时间。您可以选择开启以启用此功能。

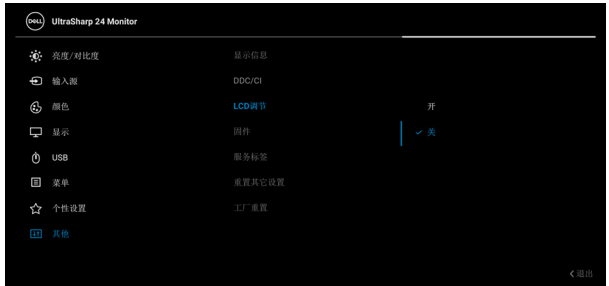

固件

显示显示器的固件版本。

服务标签

显示显示器的服务标签。当您寻求电话支持、检查保修状态和更新 Dell 网站上的驱动程序等时需要此字符串。

重置其它设置

按操纵杆可在**其他**菜单下将所有的设置重设回出厂预设值。

工厂重置

将所有预设值恢复为出厂预设值。还有 ENERGY STAR® 测试的设置。

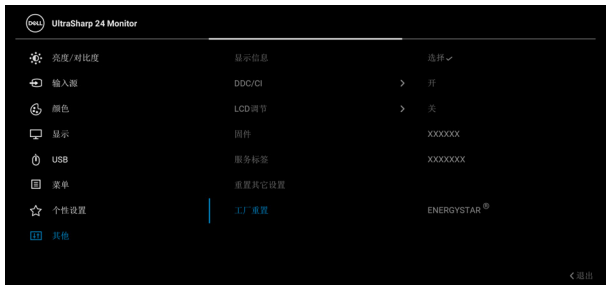

OSD 信息

初始设置

选择**工厂重置**后，将显示以下信息：

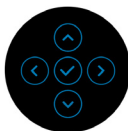
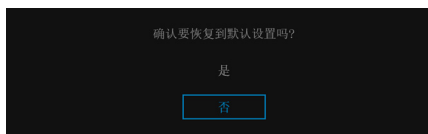

选择**是**后，将显示以下信息：

适用于 U2422H/U2422HX：



适用于 U2422HE：



OSD 警告信息

在显示器不支持特定的分辨率模式时，会显示以下信息：



这表示显示器无法与从计算机接收的信号同步。关于本显示器支持的水平和垂直频率，请参见[显示器规格](#)。建议模式为 1920 x 1080。

 **注：根据连接的输入信号，信息可能略有不同。**

在禁用 **DDC/CI** 功能之前，会显示以下信息：

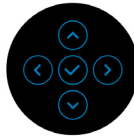

首次调整亮度值时，将出现以下信息：

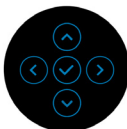
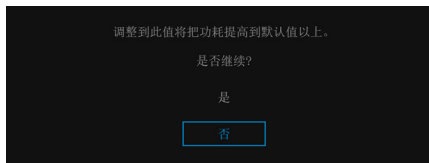

 **注：**如果您选择是，则当您更改亮度设置时，该信息将不会出现。当您首次更改省电功能的默认设置（如 USB-C 充电 90W（仅适用于 U2422HE）、其它 USB 充电（仅适用于 U2422HE）或 USB 充电（仅适用于 U2422H/U2422HX））时，将出现以下信息：

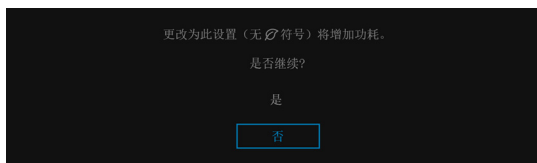

 **注：**如果您为上述功能之一选择是，下次您要更改这些功能的设置时该信息不会出现。当您执行工厂重置时，该信息将再次出现。



在激活**锁**功能之前，会显示以下信息：

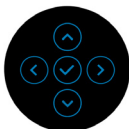
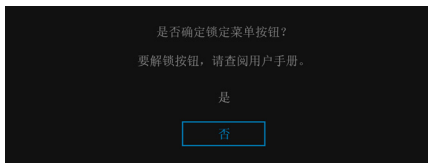

 **注：根据所选的设置，信息可能略有不同。**

在显示器进入待机模式时，会显示以下信息：



激活计算机并唤醒显示器以访问 **OSD**。

 **注：根据连接的输入信号，信息可能略有不同。**

只有在正常运行模式下，才能使用 OSD。根据选定的输入，如果在待机模式下按**电源按钮**之外的任一按钮，会显示以下消息：



 **注：根据连接的输入信号，信息可能略有不同。**



激活计算机和显示器以访问 [OSD](#)。

 **注：根据连接的输入信号，信息可能略有不同。**

如果选择了 USB-C（仅适用于 U2422HE）、DisplayPort 或 HDMI 输入，而相应的电缆均未连接，则会显示下面所示的浮动对话框。



 **注：根据连接的输入信号，信息可能略有不同。**

对于 U2422HE，如果 [自动选择 USB-C（仅适用于 U2422HE）](#) 已启用，则当显示器在 DP/HDMI 输入下且 USB-C 电缆连接到支持 DP 交替模式的笔记本电脑时，将显示以下信息：



详情请参见 [故障排除](#)。



设置 KVM 切换开关（仅适用于 U2422HE）

内置 KVM 切换开关可让您从一套连接到显示器的键盘和鼠标控制最多 2 台计算机。

- a. 当将 **HDMI + USB-C2** 连接到计算机 1 且 **DP + USB-C1** 连接到计算机 2 时：

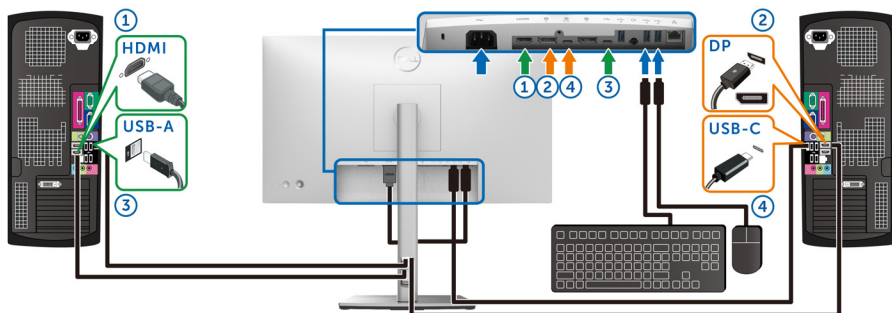

注：USB Type-C 连接目前仅支持数据传输。

确认 HDMI 的 USB 指定给 USB-C2，DP 指定给 USB-C1 与 90W。



b. 当将 **HDMI + USB-C2** 连接到计算机 1 且 **USB-C 90W** 连接到计算机 2 时：

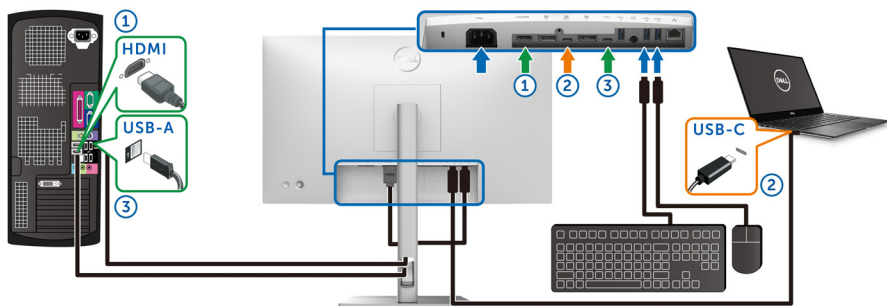

注： USB-C 连接目前支持视频和数据传输。

确认 HDMI 的 USB 指定给 USB-C2。



注： 由于 USB-C 上游端口  支持 DisplayPort 交替模式，因此无需设置 USB-C 90W 的 USB。

注： 当连接到上面未显示的不同视频输入源时，可按照相同的方法为 USB 进行正确的设置以与端口配对。



设置自动 KVM 切换开关（仅适用于 U2422HE）

您可按以下说明设置显示器的自动 KVM：

1. 确认自动选择为开，自动选择 USB-C 与 90W 为是。



2. 确认 USB 端口与视频输入相应配对。



 **注：**对于 USB-C 90W 连接，无需进一步的设置。

设置最大分辨率

要为显示器设置最大分辨率：

在 Windows[®] 7、Windows[®] 8 和 Windows[®] 8.1:

1. 仅适用于 Windows[®] 8 和 Windows[®] 8.1，选择桌面平铺以切换到经典桌面。
2. 在桌面上右击并选择**屏幕分辨率**。
3. 单击**屏幕分辨率**的下拉列表并选择 **1920 x 1080**。
4. 点击**确定**。

在 Windows[®] 10:

1. 在桌面上右击并选择**显示设置**。
2. 单击**高级显示设置**。
3. 单击**分辨率**的下拉列表并选择 **1920 x 1080**。
4. 单击**应用**。

如果您没有看到 1920 x 1080 选项，那么您可能需要更新您的显卡驱动程序。根据使用的计算机，可采用以下方法：

如果使用 Dell 台式机或者笔记本电脑：

- 进入 <http://www.dell.com/support>，输入您的服务标签，然后下载最新的图形卡驱动程序。



如果正在使用非 Dell 计算机（笔记本计算机或者台式机）：

- 进入计算机支持站点，然后下载最新的显卡驱动程序。
- 进入显卡网站，然后下载最新的显卡驱动程序。

多显示器同步 (MMS)

多显示器同步可让多台显示器通过 DisplayPort 进行菊花链，在后台同步预定义的一组 OSD 设置。

显示菜单中的中的 OSD 选项，**多显示器同步**，可让用户启用 / 禁用同步。

 **注：MMS 不支持 HDMI 端口。**

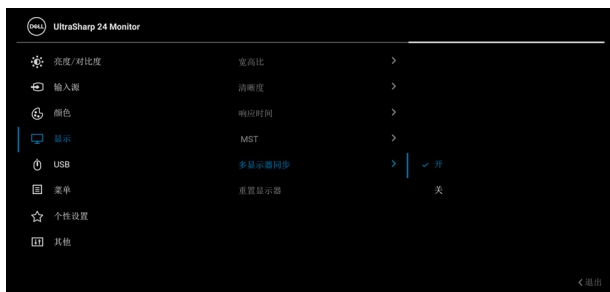

当显示器 1 MST 首次设置为**开**时（例如，在显示器 2 连接过程中），MMS 将被设置为**开**。

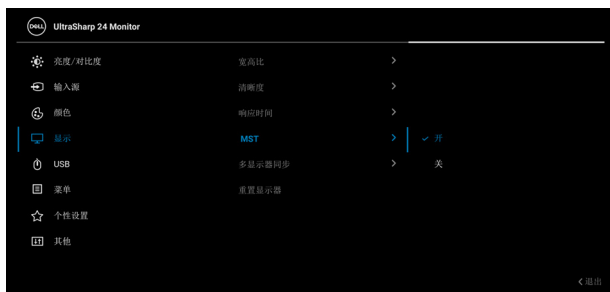

 **注：以下 OSD 设置将同步：亮度、对比度、预设模式、色温、自定颜色（RGB 增益）、色调（电影、游戏模式）、饱和度（电影、游戏模式）、响应时间和清晰度。**



设置多显示器同步 (MMS)

在初始开机或连接新显示器过程中，只有 MMS 为开时用户设置同步才会启动。所有的显示器都应同步显示器 1 的设置。

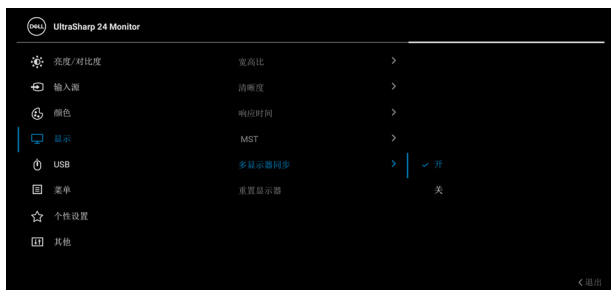

首次同步后，在链中的任何节点里，对 OSD 设置的预先定义群组进行变更会造成后续同步。任何节点都可启动下游和上游的更改。

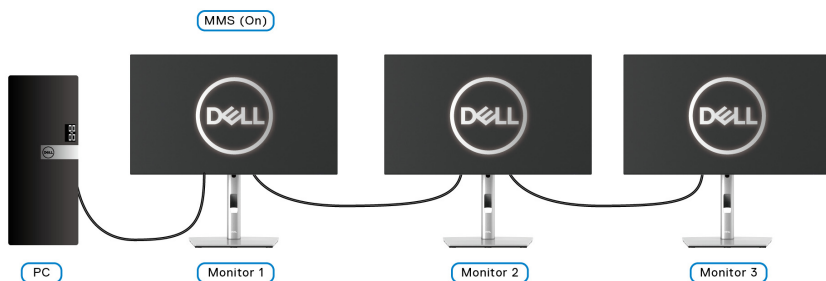

故障排除

⚠ 警告：在您开始执行本节的任何操作之前，请遵守[安全说明](#)。

自检

显示器提供自检功能，可用于检查显示器是否功能正常。如果显示器和计算机已经正确连接，但显示器屏幕不显示任何内容，按照以下步骤运行自检功能：

1. 关闭计算机和显示器。
2. 从计算机的背面拔下视频电缆。
3. 开启显示器。

如果显示器无法检测到视频信号但功能正常，屏幕上会显示浮动对话框（黑色背景）。在自检模式中，LED 电源指示灯显示白色。此外，根据选定的输入，下面的某一个对话框将在屏幕中连续滚动。



✎ 注：根据连接的输入信号，信息可能略有不同。

4. 如果视频电缆断开或者损坏，系统的正常运行过程中也会显示该对话框。
5. 关闭显示器并重新连接视频电缆；然后开启计算机和显示器。

如果在执行以上步骤之后您的显示器屏幕仍然显示空白，检查您的视频控制器和计算机，因为您的显示器功能正常。



锁定 / 解锁菜单和内置诊断功能

锁定电源和操作杆按钮

您可锁定操纵杆和电源按钮以阻止对 OSD 菜单的访问和 / 或显示器关机。

锁定按钮：

1. 向上、向下、向左或向右切换并保持操纵杆约 4 秒，直到弹出菜单出现。

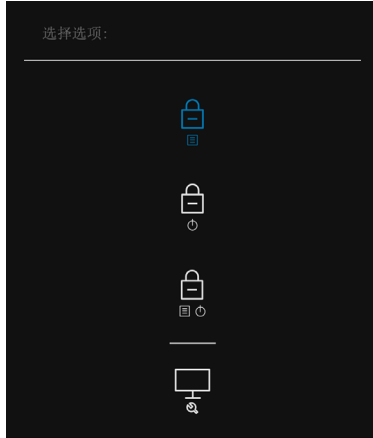

2. 选择以下选项之一：

- **菜单按钮**：所有的操纵杆功能已锁定，用户无法使用。
- **电源按钮**：仅**电源按钮**已锁定，用户无法使用。
- **菜单 + 电源按钮**：操纵杆和**电源按钮**均已锁定，用户无法使用。

要解锁按钮，可以向上、向下、向左或向右按住按住操纵杆 4 秒钟。选择**解锁图标**可解锁按钮。



内置诊断功能

您的显示器配有内置诊断工具，可帮助您确定显示屏的异常是由显示器本身的问题还是计算机和图形卡造成的。

如需使用内置诊断功能：

1. 保持屏幕干净（屏幕表面没有灰尘）。
2. 向上、向下、向左或向右切换并保持操纵杆约 4 秒，直到弹出菜单出现。

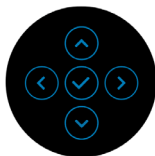
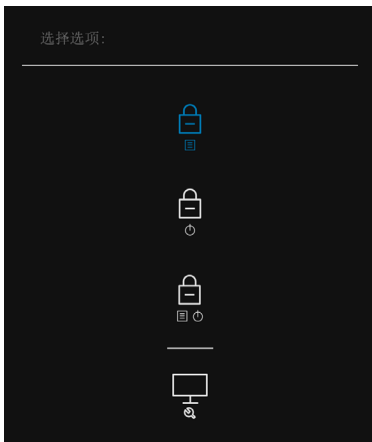

3. 切换操纵杆以选中诊断图标，然后按操纵杆，将出现灰色屏幕。

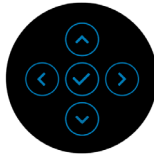
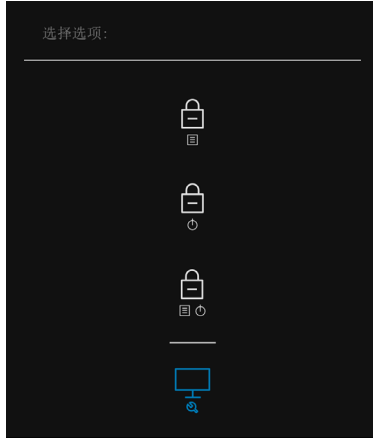

4. 仔细检查屏幕是否存在异常。
5. 向上切换操纵杆。画面的颜色变为红色。
6. 检查显示器是否存在任何异常。
7. 重复第 5 步和第 6 步，在绿色、蓝色、黑色、白色和文字画面中检查显示器。

测试在显示文字画面时完成。要退出，请再次向上切换操纵杆。



始终开启 USB-C 充电（仅适用于 U2422HE）

显示器可让您可通过 USB-C 线对笔记本电脑或移动设备充电，即便是关机时也一样。详情请参见 [USB-C 充电 90W（仅适用于 U2422HE）](#)。

更新显示器固件

您可在[固件](#)验证当前的固件版本。如果无法使用，请进入 Dell 下载支持站点获取最新的应用程序安装器 (**Monitor Firmware Update Utility.exe**) 并参阅“固件更新说明用户指南”：www.dell.com/U2422H、www.dell.com/U2422HX 或 www.dell.com/U2422HE。

常见问题

下表列出了可能遇到的一些显示器常见问题及其解决办法。

常见症状	您遇到的问题	可采取的解决方案
无视频 /LED 电源指示灯关闭	无图像	<ul style="list-style-type: none">· 确保连接显示器和计算机的视频电缆已经正确连接。· 使用其它任何电气设备检查电源插座是否功能正常。· 确保已经完全按下电源按钮。· 确定已通过输入源菜单选择了正确的输入源。
无视频 /LED 电源指示灯开启	无图像或无亮度	<ul style="list-style-type: none">· 使用 OSD 提高亮度和对比度。· 执行显示器自检功能。· 检查视频电缆连接器中的针脚是否弯曲或者折断。· 运行内置诊断功能。· 确定已通过输入源菜单选择了正确的输入源。
对焦不正确	图像模糊或有重影	<ul style="list-style-type: none">· 去除视频延长线。· 将显示器复位至出厂设置。· 将视频分辨率改为正确的宽高比。



视频抖动	图像或视频摇摆	<ul style="list-style-type: none"> · 将显示器复位至出厂设置。 · 检查环境条件。 · 改变显示器安装位置，在其它房间中测试。
像素缺失	液晶显示屏有斑点	<ul style="list-style-type: none"> · 重新启动。 · 因受到液晶显示器技术的限制，亮点像素属于正常缺陷。 · 有关 Dell 显示器质量和像素规定，详情请访问 Dell 支持站点：http://www.dell.com/pixelguidelines。
固定像素	液晶显示屏有亮点	<ul style="list-style-type: none"> · 重新启动。 · 因受到液晶显示器技术的限制，亮点像素属于正常缺陷。 · 有关 Dell 显示器质量和像素规定，详情请访问 Dell 支持站点：http://www.dell.com/pixelguidelines。
亮度问题	图像过暗或者过亮	<ul style="list-style-type: none"> · 将显示器复位至出厂设置。 · 使用 OSD 调整亮度和对比度。
几何变形	屏幕没有正确对中	<ul style="list-style-type: none"> · 将显示器复位至出厂设置。
水平 / 垂直线	屏幕中有一条或者多条线	<ul style="list-style-type: none"> · 将显示器复位至出厂设置。 · 执行显示器自检功能，确定这些线是否也出现在自检模式中。 · 检查视频电缆连接器中的针脚是否弯曲或者折断。 · 运行内置诊断功能。
同步问题	屏幕显示杂乱图像	<ul style="list-style-type: none"> · 将显示器复位至出厂设置。 · 执行显示器自检功能，确定在自检模式中是否出现杂乱的图像。 · 检查视频电缆连接器中的针脚是否弯曲或者折断。 · 在安全模式中重启计算机。
安全须知	出现烟雾或火花	<ul style="list-style-type: none"> · 不得执行任何故障排除操作。 · 请立即联系 Dell。



间歇性问题	开关时显示器出现故障	<ul style="list-style-type: none"> · 确保连接显示器至计算机的视频电缆已经正确连接。 · 将显示器复位至出厂设置。 · 执行显示器自检功能，确定在自检模式中是否出现间歇性问题。
颜色缺失	图像颜色缺失	<ul style="list-style-type: none"> · 执行显示器自检功能。 · 确保连接显示器至计算机的视频电缆已经正确连接。 · 检查视频电缆连接器中的针脚是否弯曲或者折断。
颜色错误	图像颜色不佳	<ul style="list-style-type: none"> · 在颜色设置 OSD中尝试不同的预设模式。在颜色菜单 OSD的自定颜色中调整R/G/B值。 · 在颜色设置 OSD中将输入颜色格式改为RGB或YCbCr/YPbPr。 · 运行内置诊断功能。
因显示器上长期停留静态图像而导致图像残留	静态图像在屏幕上残留暗影	<ul style="list-style-type: none"> · 设置数分钟的屏幕闲置时间，在该时间过后屏幕关闭。可在 Windows 电源选项或 Mac 节能设置中进行调整。 · 或者使用动态变化的屏幕保护程序。

产品特定问题



常见症状	您遇到的问题	可采取的解决方案
屏幕图像过小	图像在屏幕正中，但没有填满整个显示区	<ul style="list-style-type: none"> · 在显示的 OSD 菜单中检查宽高比设置。 · 将显示器复位至出厂设置。
无法使用前面板的按钮调整显示器	屏幕上不显示 OSD	<ul style="list-style-type: none"> · 关闭显示器，拔下并重新插回电源电缆，然后打开显示器。 · 检查 OSD 菜单是否被锁定。若是，按住电源按钮旁的菜单 / 功能按钮 4 秒钟解锁（要了解更多信息，请参见锁）。



按下用户控制按钮时显示没有输入信号	没有画面，LED 灯显示白色	<ul style="list-style-type: none"> · 检查信号源。移动鼠标或者按键盘上的任意键，确定计算机不在待机模式中。 · 检查信号电缆是否已经正确插入。如果必要可重新连接信号电缆。 · 重启计算机或者视频播放机。
图像没有填满整个屏幕	图像无法达到屏幕的最大高度或者宽度	<ul style="list-style-type: none"> · 由于 DVD 使用不同的视频格式（宽高比），显示器可全屏显示。 · 运行内置诊断功能。
在 HDMI / DisplayPort 端口中无视频	<p>当该端口连接了加密器 / 配接设备，而从笔记本电脑拔出 / 插入 Thunderbolt 线缆时没有视频</p>	<ul style="list-style-type: none"> · 从加密器 / 配接设备上拔下 HDMI / DisplayPort 电缆，然后将配接的 Thunderbolt 线缆插入笔记本电脑。7 秒钟后插入 HDMI / DisplayPort 电缆。
在 USB-C 端口中无视频 (仅适用于 U2422HE)	<p>当该端口连接了加密器 / 配接设备，而从笔记本电脑拔出 / 插入 Thunderbolt 线缆时没有视频</p>	<ul style="list-style-type: none"> · 从加密器 / 配接设备上拔下 USB-C 电缆，然后将配接的 Thunderbolt 电缆插入笔记本电脑。7 秒钟后插入 USB-C 电缆。



通用串行总线 (USB) 特定问题

常见症状	您遇到的问题	可采取的解决方案
USB 接口不工作	USB 外围设备不工作	<ul style="list-style-type: none">· 检查显示器是否已经开启。· 将上游电缆重新连接到计算机。· 重新连接 USB 外围设备（下游连接器）。· 关闭并重新开启显示器。· 重新启动计算机。· 某些 USB 设备（例如外置硬盘驱动器需要较高电流）；将设备直接连接到计算机系统。
USB-C 端口  不供电（仅适用于 U2422HE）	USB 外设不可充电	<ul style="list-style-type: none">· 检查连接的设备符合 USB-C 技术规范。USB-C 端口  支持 USB 3.2 第二代与 90 W 输出。· 检查您使用随显示器提供的 USB-C 电缆。
超高速 USB 10 Gbps（USB 3.2 第二代）接口较慢	超高速 USB 10 Gbps（USB 3.2 第二代）外设工作较慢或完全不工作	<ul style="list-style-type: none">· 检查您的计算机具有超高速 USB 10 Gbps（USB 3.2 第二代）功能。· 某些计算机同时配备 USB 3.2、USB 2.0 和 USB 1.1 端口。确保使用正确的 USB 端口。· 将上游电缆重新连接到计算机。· 重新连接 USB 外围设备（下游连接器）。· 重新启动计算机。
当 USB 3.2 设备插入后，无线 USB 外围设备将停止工作	无线 USB 外围设备响应缓慢或仅在其与接收器之间的距离减小时工作	<ul style="list-style-type: none">· 增长 USB 3.2 外围设备和无线 USB 接收器之间的距离。· 尽可能将无线 USB 接收器置于离无线 USB 外围设备较近的位置。· 尽可能使用 USB 延长线将无线 USB 接收器置于离 USB 3.2 端口较远的位置。



附录

警告：安全说明

⚠ 警告：如果不按本文档所述使用控件、进行调整或执行其它任何过程，可能导致电击、触电和 / 或机械伤害。

有关安全说明的信息，请参阅安全、环境与规章信息 (SERI)。

FCC 声明（仅针对美国）和其它管制信息

关于 FCC 声明和其它管制信息，请参见管制符合性网站，网址是 www.dell.com/regulatory_compliance。

中国能源效率标识

根据中国大陆 << 能源效率标识管理办法 >> 本显示器符合以下要求：

生产者名称	戴尔（中国）有限公司
规格型号	U2422H
能效等级	1 级
能源效率 (cd/W)	≥ 2.5
关闭状态功率 (W)	≤ 0.25
睡眠状态功率 (W)	≤ 0.35
产品类型	标准显示器
依据国家标准	GB21520-2015

生产者名称	戴尔（中国）有限公司
规格型号	U2422HX
能效等级	1 级
能源效率 (cd/W)	≥ 2.5
关闭状态功率 (W)	≤ 0.25
睡眠状态功率 (W)	≤ 0.35
产品类型	标准显示器
依据国家标准	GB21520-2015



生产者名称	戴尔（中国）有限公司
规格型号	U2422HE
能效等级	1级
能源效率（cd/W）	≥ 2.8
关闭状态功率（W）	≤ 0.28
睡眠状态功率（W）	≤ 0.30
产品类型	标准显示器
依据国家标准	GB21520-2015

电器电子产品有害物质限制使用要求



在中国大陆销售的显示器产品的有害物质符合《电器电子产品有害物质限制使用管理办法》和《电器电子产品有害物质限制使用达标管理目录》关于限量要求的规定，按照《电器电子产品有害物质限制使用合格评定制度实施安排》使用此绿色产品标识。

联系 Dell

美国客户，请致电 800-WWW-DELL (800-999-3355)。

 **注：**如果您不能上网，则可以在购买发票、装箱单、票据或 Dell 产品目录中找到联系信息。

Dell 提供多种网上和电话支持和服务选项。服务时间视国家 / 地区和产品不同的而有所差异，在您的地区可能不提供某些服务。

- 在线技术支持 — www.dell.com/support/monitors
- 联系 Dell — www.dell.com/contactdell

欧盟产品数据库的能源标签和产品信息表

U2422H: <https://eprel.ec.europa.eu/qr/414164>

U2422H WOST: <https://eprel.ec.europa.eu/qr/419925>

U2422HE: <https://eprel.ec.europa.eu/qr/414161>

