

Monitor Dell UltraSharp 24 - U2422H/U2422HX/U2422HE

Guia do Utilizador

Modelo: U2422H/U2422HX/U2422HE
Modelo regulatório: U2422Hb/U2422HEb



 **NOTA:** Uma **NOTA** indica informações importantes que ajudam a melhor utilizar o seu computador.

 **PRECAUÇÃO:** Uma **PRECAUÇÃO** indica danos potenciais ao hardware ou perda de dados caso não sejam seguidas as instruções.

 **AVISO:** Um **AVISO** indica dano potencial a propriedade, ferimentos ou morte.

Copyright © 2021 Dell Inc. ou suas subsidiárias. Todos os direitos reservados. Dell, EMC, e outras marcas registradas são marcas registradas de Dell Inc. ou suas subsidiárias. Outras marcas registradas podem ser marcas registradas dos respectivos donos.

2021 - 07

Rev. A02

Conteúdo

Acerca do seu monitor	6
Conteúdo da embalagem	6
Características de produto.	8
Identificar partes e controlos.	10
Vista frontal	10
Vista traseira.	11
Vista inferior	12
Especificações do monitor	17
Especificações da resolução do monitor	19
Modos vídeo suportados	19
Modos predefinidos de visualização	19
Modos Multi-Stream Transport (MST)	20
Especificações elétricas do monitor	20
Características físicas do monitor	22
Características ambientais do monitor	23
Atribuições de pinos	24
Capacidade Plug and Play	26
Interface Universal Serial Bus (USB)	26
Conector USB 3.2 descendente	27
Conector USB-C	27
Portas USB	28
Conector RJ45 (Apenas U2422HE)	29
Qualidade do monitor LCD e política de pixel	31
Linhas de orientação de manutenção	31
Limpeza do monitor	31
Instalar o monitor	32
Encaixar o suporte	32



Organizar os seus cabos	35
Ligar o seu monitor	35
Ligar o cabo DisplayPort (DisplayPort para DisplayPort)	36
Ligar o cabo HDMI	37
Ligar o cabo USB-C (Apenas U2422HE)	37
Ligar o monitor para a função DP Multi-Stream Transport (MST)	38
Ligar o monitor para a função USB-C Multi-Stream Transport (MST) (Apenas U2422HE).	38
Ligar o monitor ao cabo RJ45 (opcional) (Apenas U2422HE)	39
Ligar o cabo USB-C para USB-A	39
Dell Power Button Sync (DPBS) (Apenas U2422HE)	40
Ligar o monitor para DPBS pela primeira vez	43
Utilizar a função DPBS.	44
Ligar o monitor para a função USB-C Multi-Stream Transport (MST)	46
Ligar o monitor para por USB-C	47
Usar a extensão de inclinação, rotação e vertical	49
Inclinação, rotação.	49
Extensão vertical	50
Rodar o monitor	50
Rodar para a direita	51
Rodar para a esquerda	51
Ajustar as definições de rotação de imagem do seu sistema	52
Retirar o suporte do monitor	53
Montagem VESA em parede (opcional)	53
Trabalhar com o monitor	55
Ligar o monitor	55
Utilizar o manípulo	55
Funções do manípulo	56
Usar o menu principal.	56
Usar o iniciador de menu	56



Detalhes do iniciador de menu:	57
Detalhes do menu OSD	58
Mensagens OSD	74
Configuração Inicial	74
Mensagem de aviso OSD.	75
Configurar o Switch KVM (Apenas U2422HE)	79
Configurar o Auto KVM (Apenas U2422HE).	81
Definir a resolução máxima	82
Sincronização Multi-Monitor (MMS).	83
Configurar o Sincronizacao Multi-Monitor (MMS).	84
Resolução de Problemas.	86
Auto-teste	86
Menu de Bloqueio/Desbloqueio e Diagnóstico Integrado.	87
Bloquear os botões de Energia e Energia	87
Diagnóstico integrado.	88
Carga USB Sempre Ligada (Apenas U2422HE)	90
Atualizar o Firmware do Monitor	90
Problemas habituais.	90
Problemas específicos do produto	94
Problemas específicos com a interface Universal Serial Bus (USB)	95
Apêndice	97
Avisos FCC (apenas E.U.A.) e outras informações regulatórias	97
Contactar a Dell	97
Base de dados de produto da UE para etiqueta energética e folha de informações de produto.	97





Acerca do seu monitor

O seu monitor é enviado com os componentes apresentados na tabela abaixo. Caso esteja em falta algum componente, contacte o suporte técnico Dell. Para mais informações, consulte [Contactar a Dell](#).

 **NOTA: Alguns itens podem ser opcionais e podem não ser enviados com o seu monitor. Algumas funcionalidades podem não estar disponíveis em certos países.**

 **NOTA: Caso esteja a montar um suporte que tenha comprado de outra fonte, siga as instruções de montagem incluídas com o suporte.**

Conteúdo da embalagem

	Ecrã
	Elevador de suporte
	Base do suporte













	<p>Cabo de alimentação (varia consoante o país)</p>
	<p>Cabo DP1.4 (DP para DP) (apenas U2422H/U2422HE) Comprimento do cabo: 1,80 M</p>
	<p>Cabo USB-A para USB-C Gen2 Comprimento do cabo: 1,00 M</p>
	<p>Cabo HDMI 2.0 (apenas U2422HX) Comprimento do cabo: 1,80 M</p>
	<p>Cabo USB-C para USB-C Gen2 (apenas U2422HE) Comprimento do cabo: 1,00 M</p>
	<ul style="list-style-type: none"> • Guia de Configuração Rápida • Relatório de calibração de fábrica • Informação sobre segurança, ambiente e regulamentar



Características de produto

O monitor **Dell U2422H/U2422HX/U2422HE** tem uma matriz ativa, Transístor de Película Fina (TFT), Ecrã de Cristais Líquidos (LCD) e retroiluminação LED. As características do monitor incluem:

- 60,47 cm (23,80 pol.) de área de visualização (medido na diagonal). Resolução 1920 x 1080 (16:9), mais suporte para ecrã completo para resoluções inferiores.
- Ângulo de visualização amplo para visualização de uma posição sentada ou em pé.
- Gamut de cores de sRGB 100% e Rec. 709 100% com uma média Delta E < 2; suporta também DCI-P3 85%.
- Conectividade digital com DisplayPort, HDMI, e USB-C (com Modo Alternativo DP) (apenas U2422HE).
- USB-C individual para fornecer alimentação (PD 90W) a portátil compatível enquanto recebe sinais de vídeo & dados (apenas U2422HE).
- Capacidades de ajuste de inclinação, pivô, altura e rotação.
- Aro ultra-fino que minimiza o espaço do aro em utilização multi-monitor, para uma configuração mais fácil e mais elegante experiência de visualização.
- Suporte amovível e orifícios de montagem Video Electronics Standards Association (VESA™) de 100 mm para soluções flexíveis de montagem.
- U2422H/U2422HX está equipado com 1 porta USB-C ascendente  (apenas dados, USB 3.2 Gen2, 10 Gbps), 2 portas SuperSpeed USB 10 Gbps (USB 3.2 Gen2) Tipo-A descendentes  , 1 porta de carga SuperSpeed USB 10 Gbps (USB 3.2 Gen2) Tipo-A descendente  , e 1 porta SuperSpeed USB 10 Gbps (USB 3.2 Gen2) Tipo-C descendente  .
- U2422HE está equipado com 1 porta USB-C ascendente  (vídeo e dados, DP1.4 com modo Alternativo, PD até 90 W), 1 porta USB-C ascendente  (apenas dados, USB 3.2 Gen2, 10 Gbps), 3 portas SuperSpeed USB 10 Gbps (USB 3.2 Gen2) Tipo-A descendentes  , 1 porta de carga SuperSpeed USB 10 Gbps (USB 3.2 Gen2) Tipo-A descendente  , e 1 porta SuperSpeed USB 10 Gbps (USB 3.2 Gen2) Tipo-C descendente  .
- Portas USB-C  e RJ45  que permitem uma experiência de ligação em rede de um só cabo (apenas U2422HE).



- Capacidades plug and play caso seja compatível com o seu sistema.
- Ajustes no Ecrã (OSD) para fácil configuração e otimização do ecrã.
- Bloqueio dos botões de alimentação e OSD.
- Ranhura de bloqueio de segurança.
- Bloqueio do suporte.
- $\leq 0,3$ W no Modo de Suspensão.
- Otimize o conforto ocular com um ecrã sem cintilação.

⚠ AVISO: Os possíveis efeitos a longo prazo de emissão de luz azul do monitor podem causar danos aos olhos, incluindo fadiga ocular, astenopia digital, entre outros. A funcionalidade ComfortView Plus está concebida para reduzir o montante de luz azul emitida pelo monitor, para otimizar o conforto ocular. O monitor utiliza um painel de baixa luz azul, e está conforme a TÜV Rheinland nos valores de fábrica/modo predefinido (Brightness (Luminosidade): 75%, Contrast (Contraste): 75%, CCT: 6500K, Preset mode (Modos Predefinidos): Standard (Padrão))



Identificar partes e controlos

Vista frontal



Vista frontal com suporte do monitor

Num.	Descrição	Uso
1	Indicador LED de energia	Uma luz branca sólida indica que o monitor está ligado e a funcionar normalmente. Uma luz branca a piscar indica que o monitor está no Modo de Suspensão.



Vista traseira



Vista traseira com suporte do monitor

Num.	Descrição	Uso
1	Orifícios de montagem VESA (100 mm x 100 mm - atrás da Tampa VESA)	Monte o monitor na parede com o kit de montagem em parede compatível com VESA (100 mm x 100 mm).
2	Etiqueta regulatória	Lista as autorizações regulatórias.
3	Botão de libertação do suporte	Liberta o suporte do monitor.
4	Código de barras, número de série e etiqueta do Rótulo de Reparação	Contém os detalhes e informações de suporte do monitor. Consulte esta etiqueta caso tenha de contactar a Dell para suporte técnico.
5	Botão de Ligar/Desligar	Liga ou desliga o monitor.
6	Manípulo	Use para controlar o menu OSD. (Para mais informações, consulte Trabalhar com o monitor)
7	Ranhura de gestão de cabos	Use para organizar cabos inserindo-os pela ranhura.







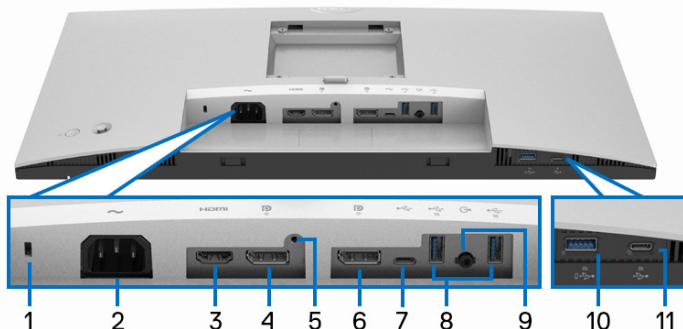

Vista inferior











U2422H/U2422HX



Vista inferior sem suporte de monitor

Num.	Descrição	Uso
1	Ranhura de bloqueio de segurança	Prende o monitor com um cadeado de segurança (cadeado de segurança não incluído).
2	Conector de alimentação 	Ligue o cabo de alimentação (enviado com o seu monitor).
3	Porta HDMI 	Ligue o seu computador com o cabo HDMI (enviado com U2422H).
4	DisplayPort 	Ligue o seu computador com o cabo DisplayPort.
5	Funcionalidade de bloqueio de suporte	Para prender o suporte ao monitor usando um parafuso M3 x 6 mm (parafuso não incluído).
6	DisplayPort  (saída) 	Saída DisplayPort para monitor compatível com MST (multi-stream transport). Para ativar MST, consulte Ligar o monitor para a função DP Multi-Stream Transport (MST) . NOTA: Remova a tampa de borracha quando utilizar o conector de saída DisplayPort  .



<p>7</p>	<p>Porta USB-C ascendente  (apenas dados)</p>	<p>Ligue ao computador o cabo USB-A para USB-C que veio com o seu monitor. Esta porta  é compatível com transferência de dados USB a 10 Gbps (USB 3.2 Gen2). Uma vez ligado este cabo, pode usar os conectores USB  no monitor.</p> <p>NOTA: USB-C não é compatível com versões do Windows anteriores ao Windows 10.</p>
<p>8</p>	<p>Porta SuperSpeed USB 10 Gbps (USB 3.2 Gen2) Tipo-A descendente (2) </p>	<p>Ligue o seu dispositivo USB.**</p> <p>NOTA: Para usar esta porta tem de ligar o cabo USB-A para USB-C (enviado com o seu monitor) à porta USB-C ascendente  (apenas dados) no monitor e ao seu computador.</p>
<p>9</p>	<p>Porta áudio line-out </p>	<p>Ligue altifalantes externos.*</p>
<p>10</p>	<p>Porta SuperSpeed USB 10 Gbps (USB 3.2 Gen2) Tipo-A descendente com Carga </p>	<p>Ligue o seu dispositivo USB** ou carregue o seu dispositivo</p> <p>NOTA: Para usar esta porta tem de ligar o cabo USB-A para USB-C (enviado com o seu monitor) à porta USB-C ascendente  (apenas dados) no monitor e ao seu computador.</p>
<p>11</p>	<p>Porta USB-C descendente  (10 Gbps, 15 W)</p>	<p>Ligue o seu dispositivo USB.**</p> <p>NOTA: Para usar esta porta tem de ligar o cabo USB-A para USB-C (enviado com o seu monitor) à porta USB-C ascendente  (apenas dados) no monitor e ao seu computador.</p>

*Não é suportado o uso de auscultadores para o conector áudio line out.

**Para evitar interferência de sinal, quando foi ligado um dispositivo USB sem fios a uma porta USB descendente, NÃO é recomendado que ligue qualquer outro dispositivo USB à(s) porta(s) adjacente(s).





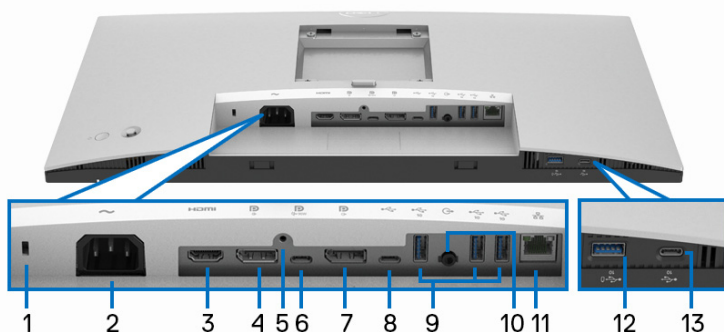







U2422HE













Vista inferior sem suporte de monitor

Num.	Descrição	Uso
1	Ranhura de bloqueio de segurança	Prende o monitor com um cadeado de segurança (cadeado de segurança não incluído).
2	Conector de alimentação ~	Ligue o cabo de alimentação (enviado com o seu monitor).
3	Porta HDMI HDMI	Ligue o seu computador com o cabo HDMI.
4	DisplayPort D	Ligue o seu computador com o cabo DisplayPort.
5	Funcionalidade de bloqueio de suporte	Para prender o suporte ao monitor usando um parafuso M3 x 6 mm (parafuso não incluído).



<p>6</p>	<p>Porta USB-C ascendente  (vídeo + dados)</p>	<p>Ligue ao computador o cabo USB-C para USB-C que veio com o seu monitor ou dispositivo móvel. Esta porta é compatível com USB Power Delivery, Dados e sinal vídeo DisplayPort.</p> <p>A porta SuperSpeed USB 10 Gbps (USB 3.2 Gen2) Tipo-C  oferece a taxa de transferência mais rápida e o modo alternativo com DP 1.4 é compatível com uma resolução máxima de 1920 x 1080 a 60 Hz, PD 20 V/4,5 A, 15 V/3 A, 9 V/3 A, 5 V/3 A.</p> <p>NOTA: USB-C não é compatível com versões do Windows anteriores ao Windows 10.</p>
<p>7</p>	<p>DisplayPort  (saída)</p> 	<p>Saída DisplayPort para monitor compatível com MST (multi-stream transport). Para ativar MST, consulte Ligar o monitor para a função DP Multi-Stream Transport (MST).</p> <p>NOTA: Remova a tampa de borracha quando utilizar o conector de saída DisplayPort  .</p>
<p>8</p>	<p>Porta USB-C ascendente  (apenas dados)</p> 	<p>Ligue ao computador o cabo USB-A para USB-C que veio com o seu monitor. Esta porta  é compatível com transferência de dados USB a 10 Gbps (USB 3.2 Gen2). Uma vez ligado este cabo, pode usar os conectores USB  no monitor.</p> <p>NOTA: USB-C não é compatível com versões do Windows anteriores ao Windows 10.</p> <p>NOTA: Remova a tampa de borracha quando utilizar a porta USB-C ascendente  (apenas dados).</p>



<p>9</p>	<p>Porta SuperSpeed USB 10 Gbps (USB 3.2 Gen2) Tipo-A descendente (3)</p> 	<p>Ligue o seu dispositivo USB.**</p> <p>NOTA: Para usar esta porta, tem de ligar o cabo USB-C para USB-C (enviado com o seu monitor) à porta USB-C ascendente  (vídeo + dados) (#6) ou ligue o cabo USB-A para USB-C (enviado com o seu monitor) à porta USB-C ascendente  (apenas dados) (#8) no monitor e ao seu computador.</p>
<p>10</p>	<p>Porta áudio line-out </p>	<p>Ligue altifalantes externos.*</p>
<p>11</p>	<p>Porta RJ45 </p>	<p>Ligar à Internet. Pode navegar na Internet apenas por RJ45 depois de ligar o cabo USB (USB-A para USB-C ou USB-C para USB-C) do computador ao monitor.</p>
<p>12</p>	<p>Porta SuperSpeed USB 10 Gbps (USB 3.2 Gen2) Tipo-A descendente com Carga </p>	<p>Ligue o seu dispositivo USB** ou carregue o seu dispositivo</p> <p>NOTA: Para usar esta porta, tem de ligar o cabo USB-C para USB-C (enviado com o seu monitor) à porta USB-C ascendente  (vídeo + dados) (#6) ou ligue o cabo USB-A para USB-C (enviado com o seu monitor) à porta USB-C ascendente  (apenas dados) (#8) no monitor e ao seu computador.</p>
<p>13</p>	<p>Porta USB-C descendente  (10 Gbps, 15 W)</p>	<p>Ligue o seu dispositivo USB.**</p> <p>NOTA: Para usar esta porta, tem de ligar o cabo USB-C para USB-C (enviado com o seu monitor) à porta USB-C ascendente  (vídeo + dados) (#6) ou ligue o cabo USB-A para USB-C (enviado com o seu monitor) à porta USB-C ascendente  (apenas dados) (#8) no monitor e ao seu computador.</p>

*Não é suportado o uso de auscultadores para o conector áudio line out.





**Para evitar interferência de sinal, quando foi ligado um dispositivo USB sem fios a uma porta USB descendente, NÃO é recomendado que ligue qualquer outro dispositivo USB à(s) porta(s) adjacente(s).



Especificações do monitor

Modelo	U2422H/U2422HX/U2422HE
Tipo de ecrã	Matriz ativa - TFT LCD
Tecnologia do painel	Tecnologia In-Plane Switching
Proporção	16:9
Imagem visível	
Diagonal	604,70 mm (23,80 pol.)
Largura (área ativa)	527,04 mm (20,75 pol.)
Altura (área ativa)	296,46 mm (11,67 pol.)
Área total	156246,28 mm ² (242,15 pol. ²)
Densidade de pixels	0,2745 mm x 0,2745 mm
Pixel por polegada (PPI)	92,53
Ângulo de visualização	178° (vertical) típico 178° (horizontal) típico
Saída de luminância	250 cd/m ² (típico)
Proporção de contraste	1000 para 1 (típico)
Revestimento do painel frontal	Anti-Encadeamento com dureza 3H
Retroiluminação	Sistema de luz de borda LED branca
Tempo de resposta	8 ms (Normal) 5 ms (Rápido)
Profundidade de cor	16,7 milhões de cores
Gamut de cor	sRGB 100%, Rec. 709 100%, DCI-P3 85%
Exatidão da calibração	sRGB & Rec. 709: Delta E < 2 (média)



Conectividade	<ul style="list-style-type: none"> • 1 x porta DisplayPort  versão 1.4 (HDCP 1.4)* • 1 x porta HDMI  versão 1.4 (HDCP 1.4) • 1 x DisplayPort  (Saída) com MST (HDCP 1.4) • 1 x Porta USB-C ascendente  (vídeo + dados) (Modo alternativo com DisplayPort 1.4, Power Delivery PD até 90 W) (apenas U2422HE)** • 1 x porta USB-C ascendente  (apenas dados, 10 Gbps USB 3.2 Gen2) • 1 x porta USB-C descendente compatível com carga  a 15 W (máximo) • 1 x SuperSpeed USB 10 Gbps (USB 3.2 Gen2) compatível com carga BC1.2  a 2 A (máximo) • 2 x portas SuperSpeed USB 10 Gbps (USB 3.2 Gen2) descendentes  (para U2422H/U2422HX) • 3 x portas SuperSpeed USB 10 Gbps (USB 3.2 Gen2) descendentes  (apenas U2422HE) • 1 x porta áudio line-out  • 1 x porta RJ45  (apenas U2422HE)
Largura da borda (do limite do monitor à área ativa)	5,30 mm (Topo) 5,30 mm (Esquerda/Direita) 8,95 mm (Fundo)
Ajustes	
Suporte de ajuste em altura	150 mm
Inclinação	-5° a 21°
Rotação	-45° a 45°
Pivô	-90° a 90°
Compatibilidade Dell Display Manager	Ordenação Fácil e outras funcionalidades principais
Segurança	Ranhura de bloqueio de segurança (cabo de bloqueio vendido em separado)

*DisplayPort 1.4/MST/DP áudio compatível.

**HBR3/DisplayPort 1.4/MST/DP áudio compatível.



Especificações da resolução do monitor

Modelo	U2422H/U2422HX/U2422HE
Velocidade de varrimento horizontal	30 kHz a 83 kHz (automático)
Velocidade de varrimento vertical	56 Hz a 76 Hz (automático)
Resolução máxima predefinida	1920 x 1080 a 60 Hz

Modos vídeo suportados

Modelo	U2422H/U2422HX
Capacidades da exibição vídeo (HDMI & DisplayPort)	480i*, 480p, 576i*, 576p, 720p, 1080i*, 1080p

Modelo	U2422HE
Capacidades de exibição vídeo (HDMI & DisplayPort & USB-C modo alternativo)	480i*, 480p, 576i*, 576p, 720p, 1080i*, 1080p

*Apenas compatível com a entrada HDMI.

Modos predefinidos de visualização

Modo de Exibição	Frequência horizontal (kHz)	Frequência vertical (Hz)	Relógio de pixel (MHz)	Polaridade de sincronização (Horizontal/Vertical)
VESA, 640 x 480	31,5	60,0	25,2	-/-
VESA, 640 x 480	37,5	75,0	31,5	-/-
IBM, 720 x 400	31,5	70,1	28,3	-/+
VESA, 800 x 600	37,9	60,3	40,0	+/+
VESA, 800 x 600	46,9	75,0	49,5	+/+
VESA, 1024 x 768	48,4	60,0	65,0	-/-



VESA, 1024 x 768	60,0	75,0	78,8	+/+
VESA, 1152 x 864	67,5	75,0	108,0	+/+
VESA, 1280 x 1024	64,0	60,0	108,0	+/+
VESA, 1280 x 1024	80,0	75,0	135,0	+/+
VESA, 1600 x 900	60,0	60,0	108,0	-/+
VESA, 1920 x 1080	67,5	60,0	148,5	+/+

 **NOTA: O sinal + ou - na polaridade de sincronização denota que o sinal de sincronização vídeo é acionado pela ponta positiva ou negativa, respetivamente.**

Modos Multi-Stream Transport (MST)

Usar USB-C (apenas U2422HE):

Monitor de origem MST	Número máximo de monitores externos suportados
	1920 x 1080 a 60 Hz
1920 x 1080 a 60 Hz	<ul style="list-style-type: none"> • HBR3: 2 (com modo USB-C DP Alt) • HBR2: 1

Usar DisplayPort:

Monitor de origem MST	Número máximo de monitores externos suportados
	1920 x 1080 a 60 Hz
1920 x 1080 a 60 Hz	• 3

Especificações elétricas do monitor

Modelo	U2422H/U2422HX	U2422HE
Sinais de entrada de vídeo	<ul style="list-style-type: none"> • HDMI 1.4*/DisplayPort 1.4**, 600 mV para cada linha diferencial, 100 ohm de impedância de entrada por par diferencial • Suporte para entrada de sinal USB-C (com modo Alternado) (apenas U2422HE)*** 	



Voltagem de entrada CA/frequência/corrente	100 VAC a 240 VAC / 50 Hz ou 60 Hz \pm 3 Hz / 1,2 A (típico)	100 VAC a 240 VAC / 50 Hz ou 60 Hz \pm 3 Hz / 2,1 A (típico)
Corrente de irrupção	<ul style="list-style-type: none"> 120 V: 30 A (Máx.) a 0°C (arranque a frio) 240 V: 60 A (Máx.) a 0°C (arranque a frio) 	<ul style="list-style-type: none"> 120 V: 40 A (Máx.) a 0°C (arranque a frio) 240 V: 80 A (Máx.) a 0°C (arranque a frio)
Consumo de energia	<ul style="list-style-type: none"> 0,3 W (Modo desligado)¹ 0,3 W (Modo de suspensão)¹ 11,6 W (Modo ligado)¹ 63 W (Máx.)² 11,06 W (Pon)³ 38,47 kWh (TEC)³ 	<ul style="list-style-type: none"> 0,3 W (Modo desligado)¹ 0,3 W (Modo de suspensão)¹ 11,8 W (Modo ligado)¹ 210 W (Máx.)² 14,80 W (Pon)³ 50,84 kWh (TEC)³

*Especificação opcional HDMI 1.4 não suportada, incluindo HDMI Ethernet Channel (HEC), Audio Return Channel (ARC), norma para formato e resoluções 3D, e norma para resolução de cinema digital 4K.

**DisplayPort 1.4/MST/DP áudio compatível.

***HBR3/DisplayPort 1.4/MST/DP áudio compatível.

¹ Como definido em UE 2019/2021 e UE 2019/2013.

² Definição de luminosidade e contraste máximo com alimentação máxima em todas as portas USB.

³ Pon: Consumo energético do modo Ligado como definido em Energy Star versão 8.0.

TEC: Consumo energético total em kWh como definido em Energy Star versão 8.0.

Este documento é apenas informativo e reflete o desempenho em laboratório. O seu produto poderá ter um desempenho diferente, dependendo do software, componentes e periféricos que encomendar e não terá qualquer obrigação em atualizar tais informações.

Desse modo, o cliente não deverá basear-se nesta informação para tomar decisões relativamente a tolerâncias elétricas, entre outros. Não é expressa nem está implícita qualquer garantia relativamente à exatidão ou plenitude.



 **NOTA:** Este monitor possui certificação ENERGY STAR. Este produto his product está apto para a classificação ENERGY STAR nas predefinições, que podem ser restauradas usando a função "Factory Reset" (Reposição de fábrica) no menu OSD. Alterar as predefinições ou ativar outras funcionalidades poderá aumentar o consumo energético que poderá exceder o limite especificado por ENERGY STAR.



Características físicas do monitor

Modelo	U2422H/U2422HX/U2422HE
Tipo de cabo de sinal	<ul style="list-style-type: none"> · Digital: DisplayPort, 20 pinos (para U2422H/U2422HE) · Digital: HDMI, 19 pinos (apenas U2422HX) · Universal Series Bus: Tipo-C, 24 pinos (apenas U2422HE) · Universal Serial Bus: USB-C para USB-A
<p>NOTA: Os monitores Dell estão concebidos para funcionar de maneira ideal com os cabos vídeo incluídos com o seu monitor. Como a Dell não controla os diferentes fornecedores de cabos no mercado, o tipo de material, conector e processo usado no fabrico destes cabos, a Dell não garante o desempenho vídeo em cabos não enviados com o seu monitor Dell.</p>	
Dimensões do monitor (com suporte)	
Altura (expandida)	496,03 mm (19,53 pol.)
Altura (comprimido)	364,00 mm (14,33 pol.)
Largura	537,64 mm (21,17 pol.)
Profundidade	179,57 mm (7,07 pol.)
Dimensões do monitor (sem suporte)	
Altura	310,71 mm (12,23 pol.)
Largura	537,64 mm (21,17 pol.)
Profundidade	48,50 mm (1,91 pol.)



Dimensões do suporte		
Altura (expandida)	410,80 mm (16,17 pol.)	
Altura (comprimido)	364,00 mm (14,33 pol.)	
Largura	245,00 mm (9,65 pol.)	
Profundidade	179,57 mm (7,07 pol.)	
Base	245,00 mm x 173,00 mm (9,65 pol. x 6,81 pol.)	
Peso do monitor		
Modelo	U2422H/U2422HX	U2422HE
Peso com embalagem	7,82 kg (17,22 lb)	8,30 kg (18,28 lb)
Peso com montagem de suporte e cabos	5,57 kg (12,27 lb)	6,06 kg (13,35 lb)
Peso sem montagem da suporte (Para montagem em parede ou considerações de montagem VESA - sem cabos)	3,52 kg (7,75 lb)	3,96 kg (8,72 lb)
Peso da montagem do suporte	1,75 kg (3,85 lb)	1,75 kg (3,85 lb)

Características ambientais do monitor

Modelo	U2422H/U2422HX	U2422HE
Normas de conformidade		
<ul style="list-style-type: none"> • Monitor com certificação ENERGY STAR • Registo EPEAT onde aplicável. Registo EPEAT varia consoante o país. Consulte www.epeat.net para consultar o estado de registo por país. • Conformidade com RoHS • Ecrãs Edge TCO e TCO Certificados • Monitor livre de BFR/PVC (excluindo cabos externos) • Vidro livre de arsénico e livre de mercúrio apenas para o painel 		
Temperatura		
Em funcionamento	0°C a 40°C (32°F a 104°F)	
Não-funcionamento	<ul style="list-style-type: none"> • Armazenamento: -20°C a 60°C (-4°F a 140°F) • Envio: -20°C a 60°C (-4°F a 140°F) 	



Humidade	
Em funcionamento	10% a 80% (sem condensação)
Não-funcionamento	<ul style="list-style-type: none"> • Armazenamento: 5% a 90% (sem condensação) • Envio: 5% a 90% (sem condensação)
Altitude	
Em funcionamento	5000 m (16404 pés) (máximo)
Não-funcionamento	12192 m (40000 pés) (máximo)
Dissipação térmica	<ul style="list-style-type: none"> • 221,78 BTU/hora (máximo) • 42,65 BTU/hora (típico)
	<ul style="list-style-type: none"> • 716,55 BTU/hora (máximo) • 46,06 BTU/hora (típico)

Atribuições de pinos

Conector DisplayPort

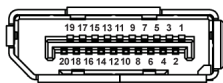

Número do pino	Lado de 20-pinos do cabo de sinal ligado
1	ML3 (n)
2	GND
3	ML3 (p)
4	ML2 (n)
5	GND
6	ML2 (p)
7	ML1 (n)
8	GND
9	ML1 (p)
10	ML0 (n)
11	GND
12	ML0 (p)



13	GND
14	GND
15	AUX (p)
16	GND
17	AUX (n)
18	Detecção Hot Plug
19	Re-PWR
20	+3,3 V DP_PWR

Conector HDMI

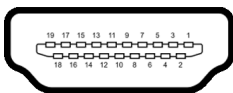

Número do pino	Lado de 19-pinos do cabo de sinal ligado
1	TMDS DATA 2+
2	TMDS DATA 2 SHIELD
3	TMDS DATA 2-
4	TMDS DATA 1+
5	TMDS DATA 1 SHIELD
6	TMDS DATA 1-
7	TMDS DATA 0+
8	TMDS DATA 0 SHIELD
9	TMDS DATA 0-
10	TMDS CLOCK+
11	TMDS CLOCK SHIELD
12	TMDS CLOCK-
13	CEC
14	Reservado (N.C no dispositivo)
15	DDC CLOCK (SCL)



16	DDC DATA (SDA)
17	Aterramento DDC/CEC
18	ALIMENTAÇÃO +5 V
19	DETECÇÃO HOT PLUG

Capacidade Plug and Play

Pode instalar o monitor em qualquer sistema compatível com Plug and Play. O monitor fornece automaticamente ao sistema informático os Dados de Identificação de Ecrã Expandido (EDID) usando protocolos de Canal de Dados de Ecrã (DDC) para que o sistema se possa configurar e otimizar as definições do monitor. A maior parte das instalações de monitores são automáticas; pode seleccionar diferentes definições se desejado. Para mais informações sobre como alterar as definições do monitor, consulte [Trabalhar com o monitor](#).

Interface Universal Serial Bus (USB)

Esta secção fornece informações acerca das portas USB disponíveis no monitor.

 **NOTA: Este monitor é compatível com SuperSpeed USB 10 Gbps (USB 3.2 Gen2).**

Velocidade de transferência	Taxa de dados	Potência máxima suportada*
SuperSpeed	10 Gbps	4,5 W
Alta velocidade	480 Mbps	4,5 W
Velocidade total	12 Mbps	4,5 W

*Até 2 A na porta USB descendente (com o ícone da bateria ) com dispositivos BC1.2 compatíveis ou dispositivos USB normais.

USB-C (apenas U2422HE)	Descrição
Video	DisplayPort 1.4*
Dados	SuperSpeed USB 10 Gbps (USB 3.2 Gen2)
Power Delivery (PD)	Até 90 W

*HBR3/DisplayPort 1.4/MST/DP áudio compatível.



Conector USB 3.2 descendente



Número do pino	Lado de 9-pinos do conector
1	VCC
2	D-
3	D+
4	GND
5	SSRX-
6	SSRX+
7	GND
8	SSTX-
9	SSTX+

Conector USB-C

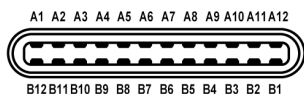







Número do pino	Nome do sinal	Número do pino	Nome do sinal
A1	GND	B1	GND
A2	TX1+	B2	TX2+
A3	TX1-	B3	TX2-
A4	VBUS	B4	VBUS
A5	CC1	B5	CC2
A6	D+	B6	D+
A7	D-	B7	D-
A8	SBU1	B8	SBU2



A9	VBUS	B9	VBUS
A10	RX2-	B10	RX1-
A11	RX2+	B11	RX1+
A12	GND	B12	GND

Portas USB

- 1 USB-C ascendente  (vídeo + dados) (apenas U2422HE) - fundo
- 1 USB-C ascendente  (apenas dados) - fundo
- 1 USB-C descendente  - fundo
- 3 SuperSpeed USB 10 Gbps (USB 3.2 Gen2) Tipo-A descendente  (para U2422H/U2422HX) - fundo
- 4 SuperSpeed USB 10 Gbps (USB 3.2 Gen2) Tipo-A descendente  (apenas U2422HE) - fundo

Porta de carga - a porta com o ícone de bateria ; compatível com carga rápida de até 2 A caso o dispositivo seja compatível com BC1.2.

 **NOTA: A funcionalidade SuperSpeed USB 10 Gbps (USB 3.2 Gen2) requer um computador compatível com SuperSpeed USB 10 Gbps (USB 3.2 Gen2).**

 **NOTA: As portas USB no monitor apenas funcionam quando o monitor está Ligado ou no modo de Suspensão. Caso desligue o monitor e depois o Ligar, os periféricos ligados podem demorar alguns segundos a retomar o normal funcionamento.**



Conector RJ45 (Apenas U2422HE)

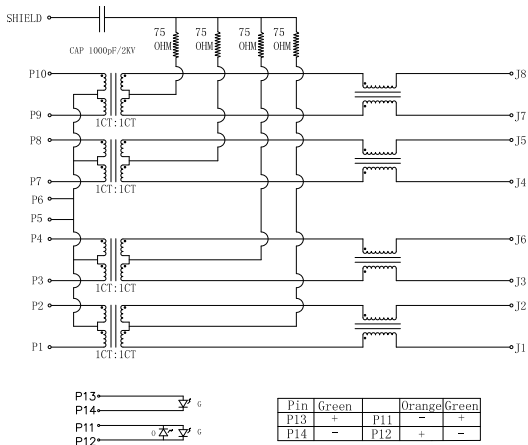

Pino	Sinal	
P1	MDIO+	
P2	MDIO-	
P3	MDI1+	
P4	MDI1-	
P5	CT	
P6	CT	
P7	MDI2+	
P8	MDI2-	
P9	MDI3+	
P10	MDI3-	
Número do pino	Laranja	Verde
P11	-	+
P12	+	-
P13	N/A	+
P14	N/A	-



Instalação de controladores

Instale o Controlador Realtek USB GBE Ethernet disponível para o seu sistema. Está disponível para transferência em www.dell.com/support na secção "Controladores e transferências".

Taxa de dados de rede (RJ45) através de USB-C tem uma velocidade máxima de 1000 Mbps.

NOTA: Esta porta LAN é compatível com 1000Base-T IEEE 802.3az, com suporte para Endereço Mac (Impresso na etiqueta do modelo) Passagem (MAPT), Wake-on-LAN (WOL) do modo de suspensão (apenas S3) e função UEFI* PXE Boot [UEFI PXE Boot não é compatível com Computadores Desktop Dell (excepto OptiPlex 7090/3090 Ultra Desktop), estas 3 funcionalidades dependem da definição BIOS e versão do SO. Funcionalidade pode variar com computadores de marcas que não a Dell.

*UEFI significa Unified Extensible Firmware Interface.

Estado da LED do conector RJ45

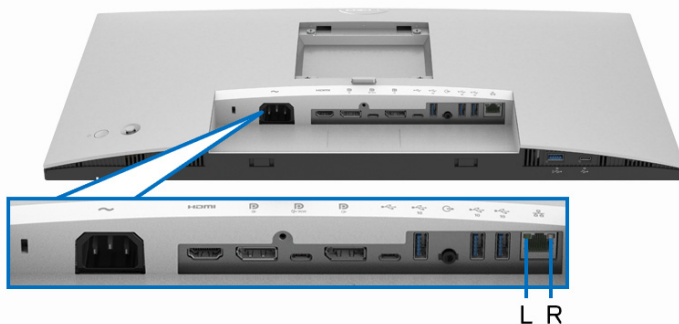

LED	Cor	Descrição
LED direita	Âmbar ou Verde	Indicador de velocidade: <ul style="list-style-type: none">• Âmbar ligado - 1000 Mbps• Verde ligado - 100 Mbps• Desligado - 10 Mbps



LED esquerda Verde

Indicador de ligação/atividade:

- A piscar - Atividade na porta.
 - Verde ligado - Ligação a ser estabelecida.
 - Desligado - Ligação não estabelecida.
-

 **NOTA: O cabo RJ45 não é um acessório padrão incluído na caixa.**

Qualidade do monitor LCD e política de pixel

Durante o processo de fabrico do Monitor LCD, não é raro um ou mais pixels ficarem fixos num estado imutável, difícil de ver e que não afetam a qualidade ou utilização do ecrã. Para mais informações sobre a Política de Qualidade e Pixel do Monitor Dell, consulte <http://www.dell.com/pixelguidelines>.

Linhas de orientação de manutenção

Limpeza do monitor

 **PRECAUÇÃO: Leia e siga o [Instruções de segurança](#) antes de limpar o monitor.**

 **AVISO: Antes de limpar o monitor, desligue o cabo de alimentação da tomada elétrica.**



Para maior segurança, siga as instruções na lista abaixo quando desembalar, limpar ou transportar o seu monitor:

- Para limpar o seu ecrã antiestático, humedeça ligeiramente com água um pano suave e limpo. Se possível, use um toalhete especial de limpeza de ecrãs ou solução adequada para a camada antiestática. Não utilize benzina, diluente, amoníaco, produtos abrasivos ou ar comprimido.
- Use um pano morno, ligeiramente humedecido, para limpar o monitor. Evite usar detergentes seja de que tipo for, pois alguns deixam uma película leitosa no monitor.
- Caso note um pó branco quando desembalar o monitor, limpe-o com um pano.
- Manuseie o monitor com cuidado, pois o monitor de cor escura pode riscar e apresentar marcas brancas mais facilmente que um monitor de cor clara.
- Para ajudar a manter a melhor qualidade possível no seu monitor, use um protetor de ecrã dinâmico e desligue o monitor quando não o estiver a usar.



Instalar o monitor

Encaixar o suporte

-  **NOTA: A base não vem instalada de fábrica quando enviada.**
-  **NOTA: As instruções que se seguem aplicam-se apenas ao suporte incluído com o seu monitor. Caso esteja a montar um suporte que tenha comprado de outra fonte, siga as instruções de montagem incluídas com o suporte.**

Para fixar o suporte do monitor:

1. Siga as instruções nas badanas do cartão para remover o suporte da almofada superior que o protege.
2. Remova a elevação da base e o suporte da base da almofada de emalamento.

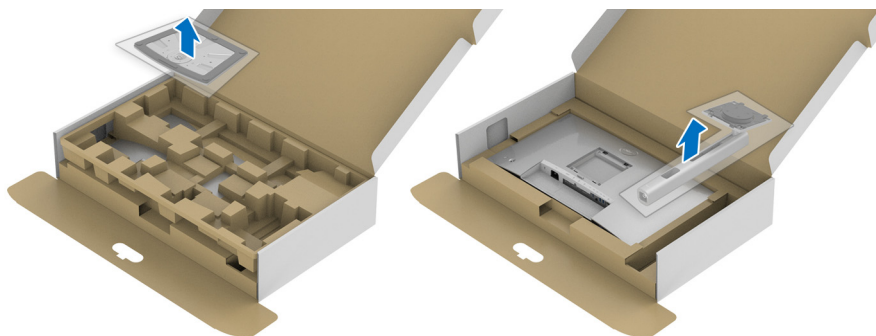

3. Insira os blocos do suporte da base totalmente na ranhura da mesma.
4. Levante a pega do parafuso e rode o mesmo para a direita.
5. Depois de apertar totalmente o parafuso, dobre a pega do parafuso sobre a ranhura.

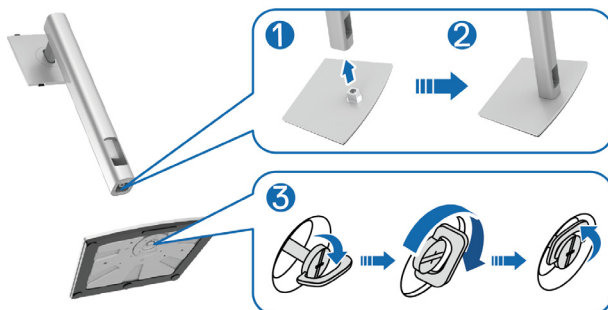

6. Levante a tampa, como mostrado, para aceder à área VESA para a montagem da base.

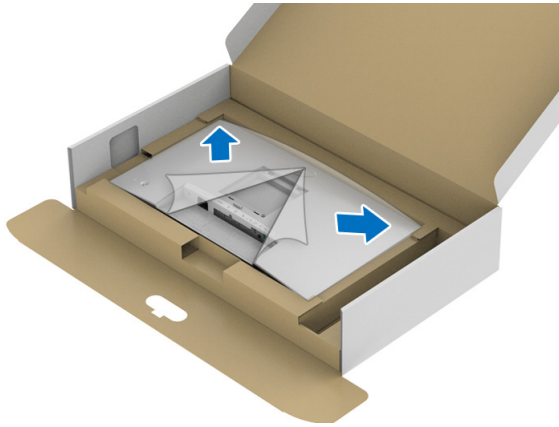

7. Encaixe o suporte no monitor.
- a. Coloque as duas linguetas da parte superior da base na ranhura nas costas do monitor.
 - b. Pressione a base até se encaixar.



8. Endireite o monitor.

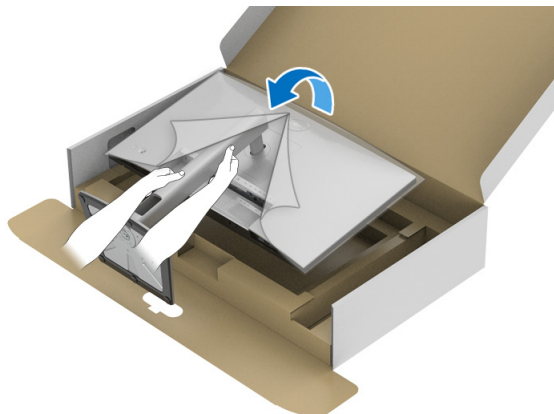

NOTA: Levante cuidadosamente o monitor para que não escorregue das mãos ou caia ao chão.

9. Remova a tampa do monitor.

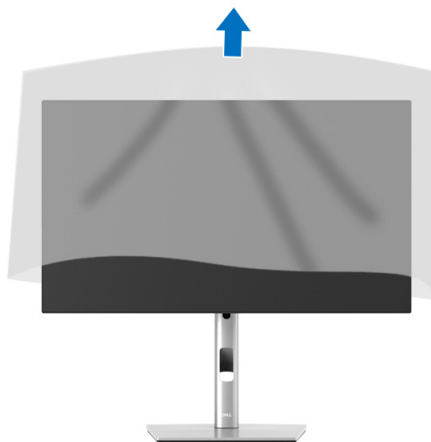

Organizar os seus cabos



Depois de ligar todos os cabos necessário ao seu monitor e computador (Consulte [Ligar o seu monitor](#) para ligação de cabos), organize todos os cabos como mostrado em cima.

Caso o cabo não chegue ao seu PC, pode ligar diretamente ao PC sem passar o cabo pela ranhura no suporte do monitor.

Ligar o seu monitor

⚠ AVISO: Antes de iniciar qualquer dos procedimentos nesta secção, siga o [Instruções de segurança](#).

✍ NOTA: Os monitores Dell estão concebidos para funcionar idealmente com os cabos Dell fornecidos na caixa. A Dell não garante a qualidade vídeo e desempenho quando utiliza cabos não Dell.

✍ NOTA: Passe os cabos pela ranhura de gestão de cabos antes de os ligar.

✍ NOTA: Não ligue todos os cabos ao computador ao mesmo tempo.

✍ NOTA: As imagens usadas servem apenas de ilustração. O aspeto do computador poderá variar.

Para ligar o seu monitor ao computador:



1. Desligue o seu computador e desligue o cabo de alimentação.
2. Ligue o cabo DisplayPort, HDMI ou USB-C do seu monitor ao computador.

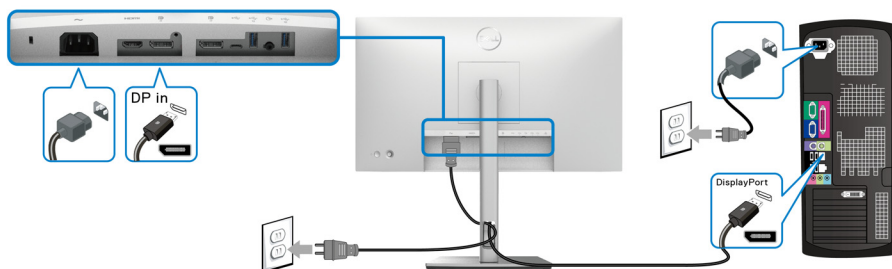

Ligar o cabo DisplayPort (DisplayPort para DisplayPort)



NOTA: A predefinição de fábrica é DP 1.4 (DP 1.2 suportado). Caso o monitor não mostre qualquer conteúdo depois de ligado o cabo DisplayPort, siga os procedimentos abaixo para alterar as definições para DP1.1:

- Prima o manípulo para abrir o Iniciador de Menu.
- Mexa o manípulo para selecionar Input Source (Fonte de entrada) .
- Mexa o manípulo para destacar DP .
- Mantenha premido o manípulo durante aproximadamente 10 segundos, e aparecerá a mensagem de configuração DisplayPort.
- Mexa o manípulo para selecionar **Yes (Sim)** e depois prima o manípulo para guardar as alterações.

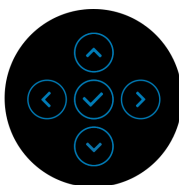

Repita os passos acima para alterar as definições do formato DisplayPort, caso necessário.



Ligar o cabo HDMI

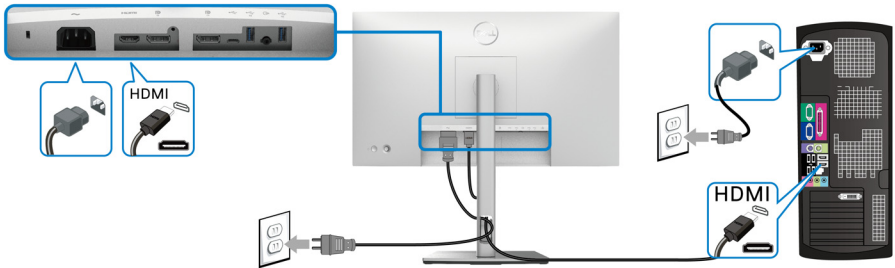

NOTA: A predefinição de fábrica é HDMI 1.4.

Ligar o cabo USB-C (Apenas U2422HE)

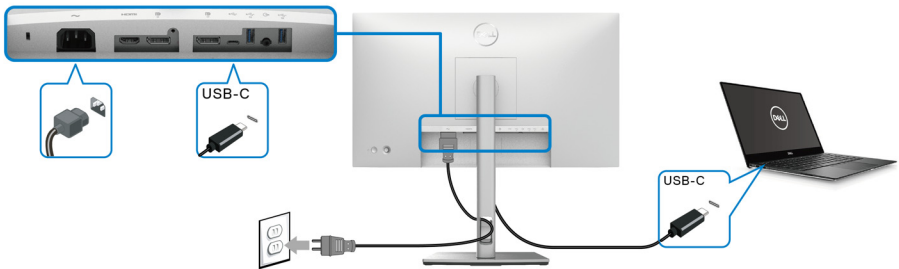

NOTA: Use apenas o cabo USB-C fornecido com o monitor.

- Esta porta  suporta o Modo Alternativo DisplayPort (Apenas norma DP1.4).
- A porta USB-C compatível com power delivery (PD Versão 3.0) fornece até 90 W de alimentação.
- Caso o seu portátil necessite de mais de 90 W para funcionar e a bateria estiver descarregada, poderá não iniciar nem ser carregado pela porta USB PD deste monitor.



Ligar o monitor para a função DP Multi-Stream Transport (MST)

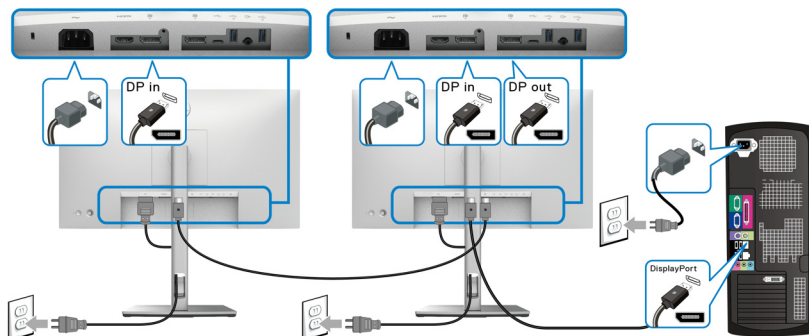

NOTA: Este monitor é compatível com a funcionalidade DP MST. Para utilizar esta funcionalidade, a sua Placa Gráfica do PC tem de ter certificação pelo menos DP1.2 com a opção MST.

NOTA: Remova a tampa de borracha quando utilizar o conector de saída DP .

Ligar o monitor para a função USB-C Multi-Stream Transport (MST) (Apenas U2422HE)

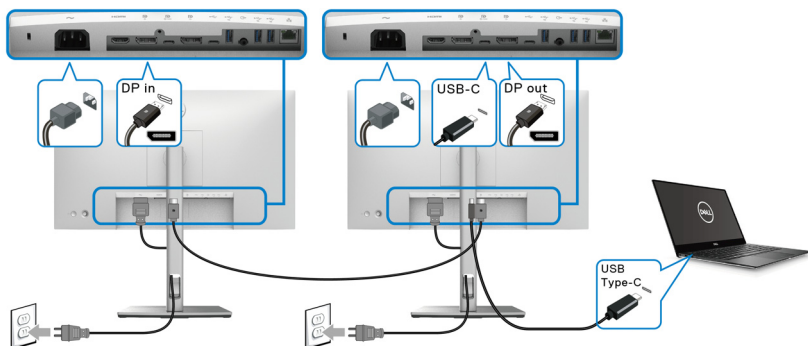

NOTA: O número máximo de monitores suportados por MST está sujeito à largura de banda da fonte USB-C.

NOTA: Remova a tampa de borracha quando utilizar o conector USB-C ascendente .

NOTA: Remova a tampa de borracha quando utilizar o conector de saída DP .



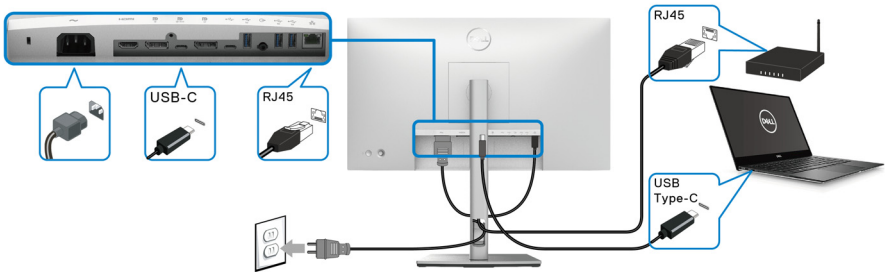

Ligar o monitor ao cabo RJ45 (opcional) (Apenas U2422HE)



NOTA: O cabo RJ45 não é um acessório padrão incluído na caixa.

Ligar o cabo USB-C para USB-A

NOTA: para evitar danos ou perda de dados, antes de desligar a porta USB-C ascendente , certifique-se que **NENHUM** dispositivo de armazenamento USB está a uso pelo computador ligado à porta SuperSpeed USB 10 Gbps (USB 3.2 Gen2) Tipo-A descendente to monitor .

Depois de acabar de ligar o cabo DisplayPort/HDMI, siga os procedimentos abaixo para ligar o cabo USB-C para USB-A ao computador e concluir a instalação do seu monitor:

1. Ligar o computador: ligue a porta USB-C ascendente  com a parte USB-C do cabo (cabo fornecido).
2. Ligue a parte USB-A do cabo a uma porta USB adequada no seu computador.

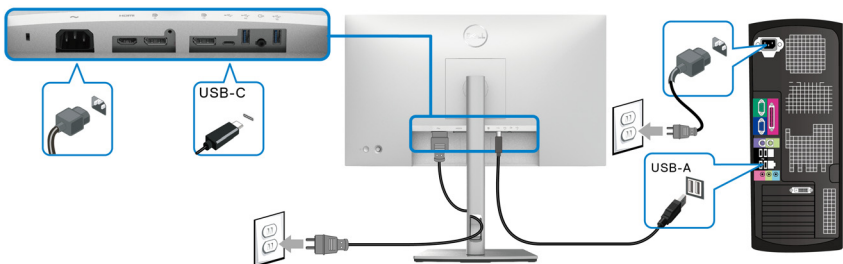

NOTA: Coloque o PC de secretária no lado esquerdo do monitor (quando visto de frente) para garantir que a ligação do cabo USB-C para USB-A é fácil de realizar. Não use a ranhura de cabos no suporte do monitor caso o comprimento do cabo não o permita.



3. Ligue os periféricos USB às portas SuperSpeed USB 10 Gbps (USB 3.2 Gen2) descendentes  no monitor.
4. Ligue os cabos de alimentação para o seu computador e monitor a uma tomada próxima.

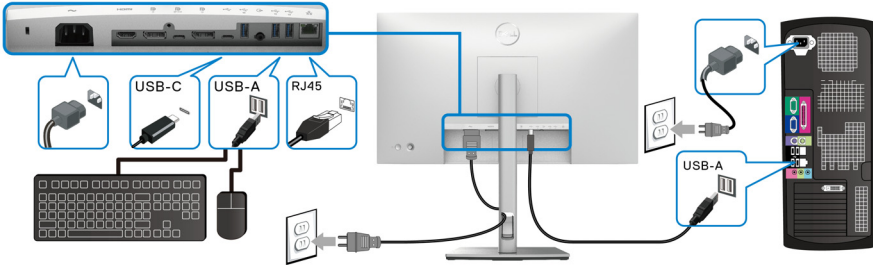

5. Ligue o monitor e o computador.
Se o monitor apresentar uma imagem, a instalação está completa. Caso não apresente uma imagem, consulte [Problemas habituais](#).
6. Use a ranhura de cabos no suporte do monitor para organizar os cabos.

 **NOTA: A ligação USB apenas oferece transferência de dados USB neste cenário.**

 **PRECAUÇÃO: As imagens usadas servem apenas de ilustração. O aspeto do computador poderá variar.**

Dell Power Button Sync (DPBS) (Apenas U2422HE)

O monitor U2422HE está concebido com a funcionalidade Dell Power Button Sync (DPBS) para lhe permitir controlar o estado de alimentação do seu PC a partir do botão de energia do monitor. Esta funcionalidade é compatível com a plataforma Dell OptiPlex 7090/3090 Ultra e apenas pela interface USB-C.

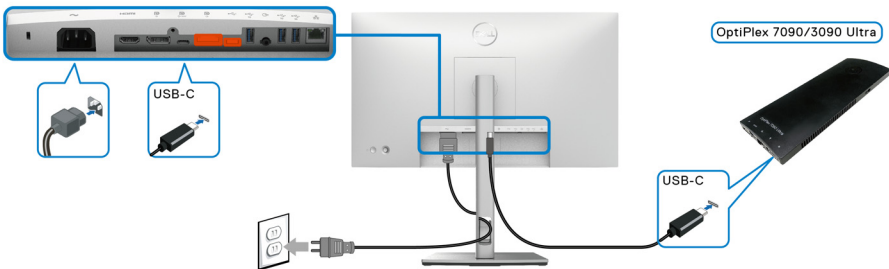

Para garantir que a função DPBS funciona pela primeira vez, execute primeiro os seguintes passos para a plataforma Dell Optiplex 7090/3090 Ultra no **Painel de Controle**.

 **NOTA: DPBS é apenas compatível com portas com o ícone .**

- Acesse ao **Painel de Controle**.

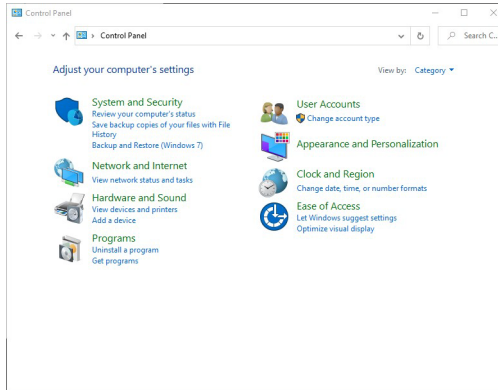

- Selecione **Hardware e Som**, seguido de **Opções de Energia**.

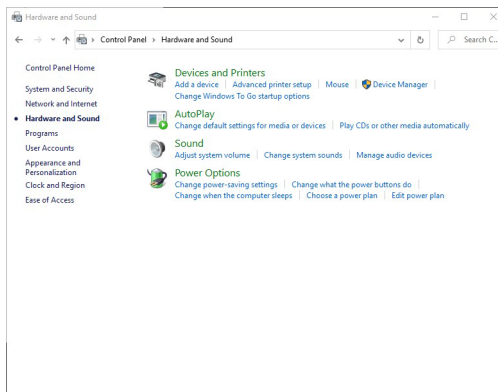

- Acesse a **Definições do sistema**.

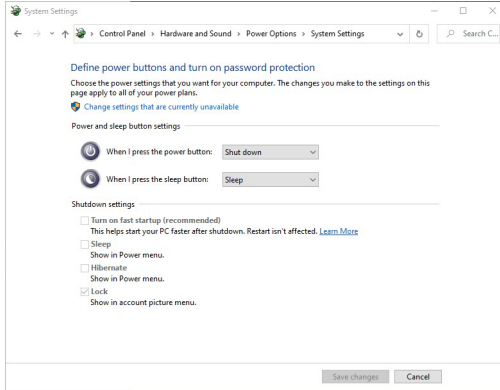

- No menu de contexto de **Quando primo o botão para ligar/desligar**, há algumas opções para seleção, nomeadamente **Não fazer nada/Suspender/Hibernar/Encerrar**. Pode selecionar **Suspender/Hibernar/Encerrar**.

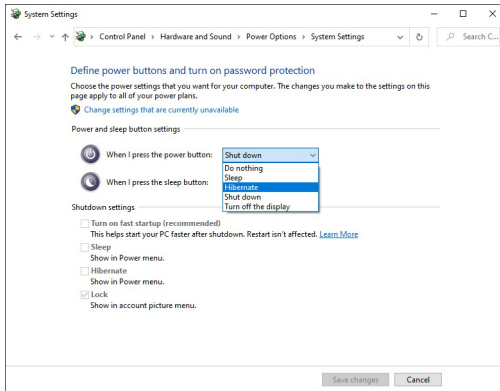

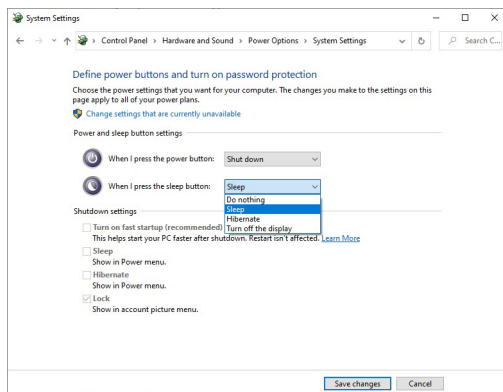

NOTA: Não selecione "Não fazer nada", de contrário o botão de alimentação do monitor não poderá sincronizar com o estado de alimentação do PC.

Ligar o monitor para DPBS pela primeira vez

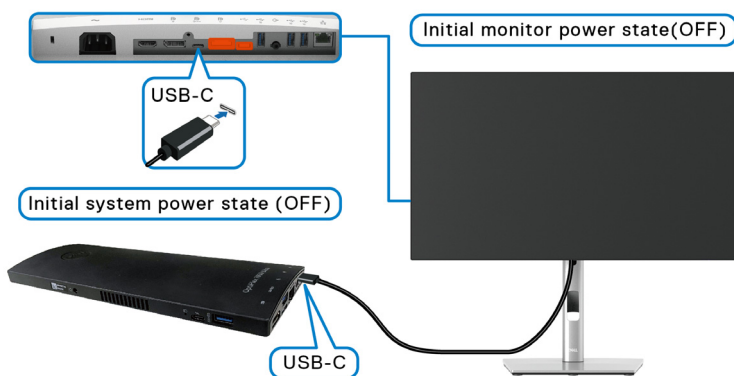

Quando configura a função DPBS pela primeira vez, siga os passos abaixo:

1. Certifique-se que o PC e monitor estão desligados.
2. Prima o botão de energia do monitor para o ligar.
3. Ligue o cabo USB-C do PC ao monitor.
4. O monitor e PC ligam-se momentaneamente. Aguarde um pouco (aproximadamente 6 segundos) e o PC e o monitor desligam-se.



5. Prima o botão de energia do monitor ou PC, ambos PC e monitor ligam-se. Agora o estado de alimentação do PC estará sincronizado com o botão de energia do monitor.

NOTA: Quando o monitor e PC estão desligados na primeira utilização, recomenda-se que ligue primeiro o monitor, e depois ligue o cabo USB-C do PC ao monitor.

NOTA: A plataforma Optiplex 7090/3090 Ultra pode ser alimentada com a ficha do transformador DC. Como alternativa, pode alimentar a plataforma Optiplex 7090/3090 Ultra usando o cabo USB-C do monitor através de Power Delivery (PD); coloque USB-C Charging 90W (Carregamento USB-C 90 W) para On in Off Mode (Ligado no Modo Desligado).

Utilizar a função DPBS

Quando usa o cabo USB-C, o estado do Monitor/PC é o seguinte:

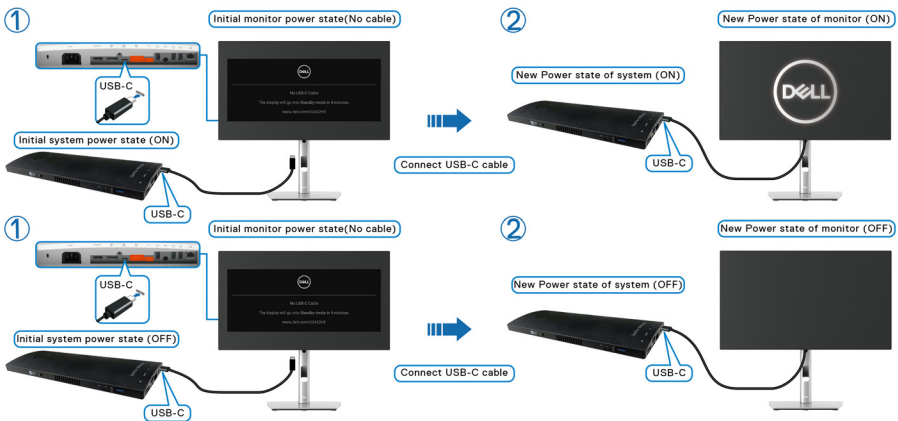

Quando pressiona o botão de energia do monitor ou botão de energia do PC, o estado do Monitor/PC é o seguinte:

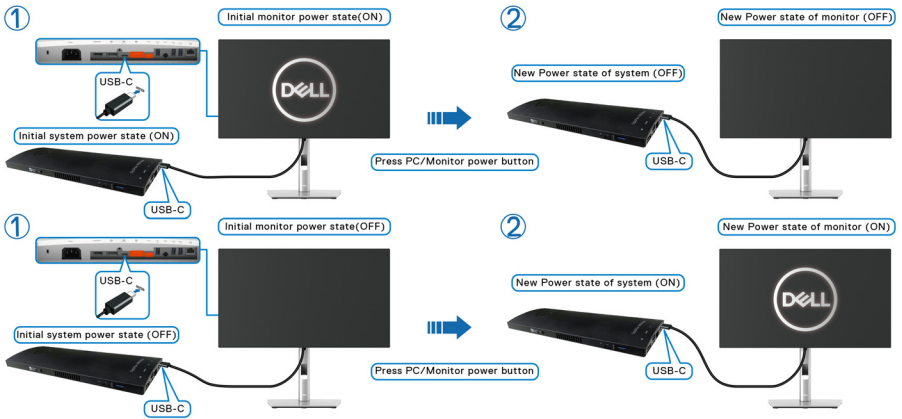

- Quando o estado de energia do monitor e PC estiverem ambos Ligados, **mantenha premido o botão de energia do monitor durante 4 segundos**, o ecrã irá perguntar se deseja encerrar o PC.

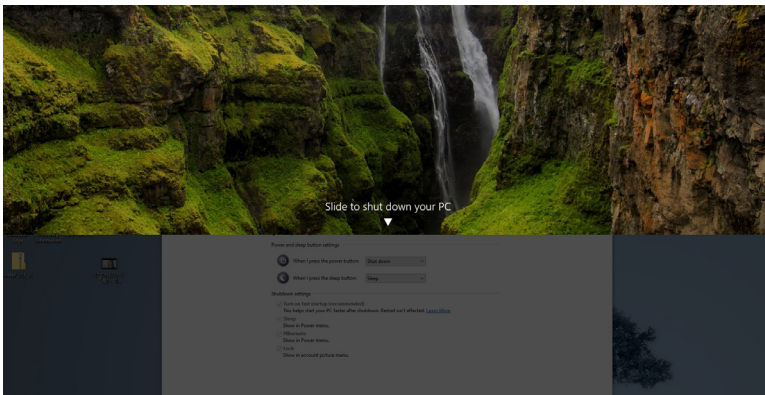
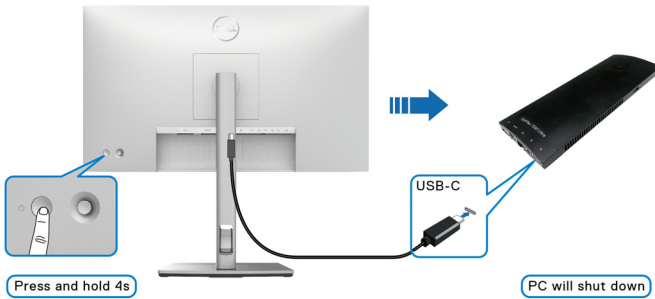

- Quando o estado de energia do PC e monitor estiverem ambos Ligados, **mantenha premido o botão de energia do monitor durante 10 segundos**, o PC irá encerrar.

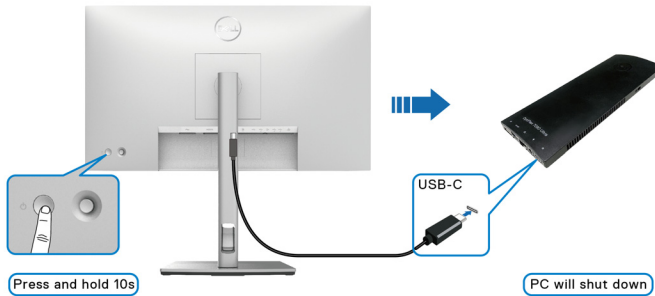

Ligar o monitor para a função USB-C Multi-Stream Transport (MST)

Um PC está ligado a dois monitores e com um estado inicial de energia Desligado, e o estado de energia do PC está sincronizado com o botão de energia do Monitor 1. Quando pressiona o botão de energia do Monitor 1 ou PC, o Monitor 1 e PC ligam-se. Entretanto, o Monitor 2 permanece Desligado. Tem de pressionar maualmente o botão de energia no Monitor 2 para o Ligar.

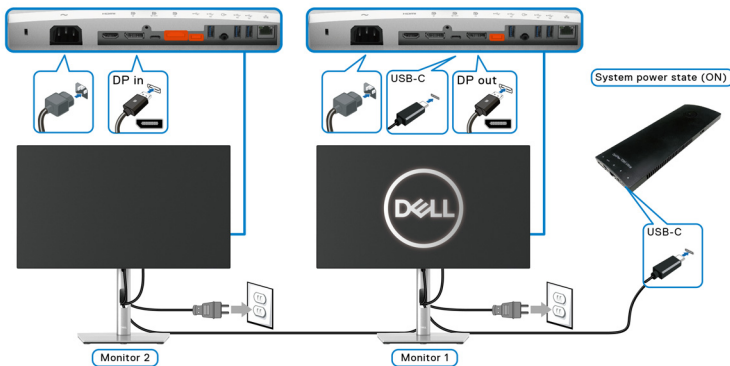

Do mesmo modo, um PC está ligado a dois monitores e com um estado inicial de energia Ligado, e o estado de energia do PC está sincronizado com o botão de energia do Monitor 1. Quando pressiona o botão de energia do Monitor 1 ou PC, o Monitor 1 e PC desligam-se. Entretanto, o Monitor 2 permanece no modo de Suspensão. Tem de pressionar maualmente o botão de energia no Monitor 2 para o Desligar.



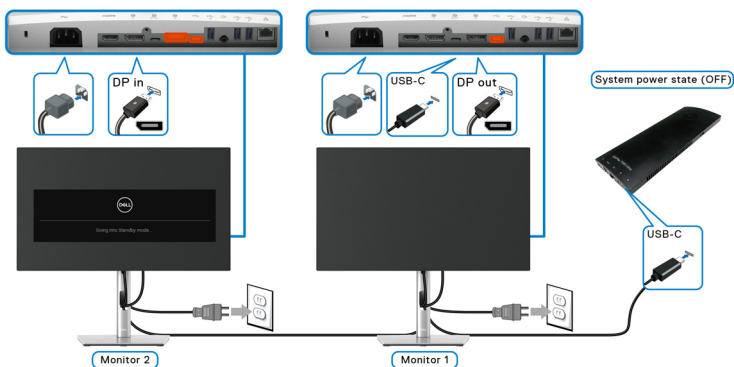

Ligar o monitor para por USB-C

A plataforma Dell OptiPlex 7090 Ultra tem duas portas USB-C, para que o estado de energia do Monitor 1 e Monitor 2 possam estar sincronizados com o PC.

Quando o PC e dois monitores estiverem inicialmente no estado de energia Ligado, pressionar o botão de energia no Monitor 1 ou Monitor 2 Desligará o PC, Monitor 1 e Monitor 2.

NOTA: DPBS é apenas compatível com portas com o ícone .

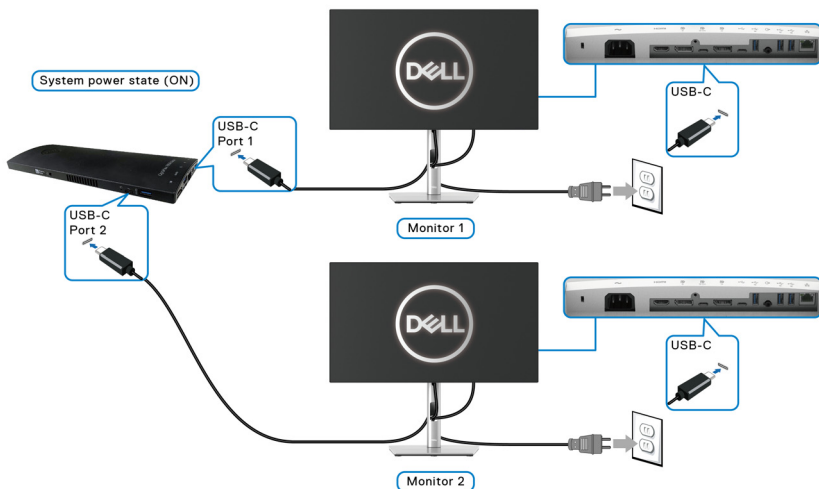

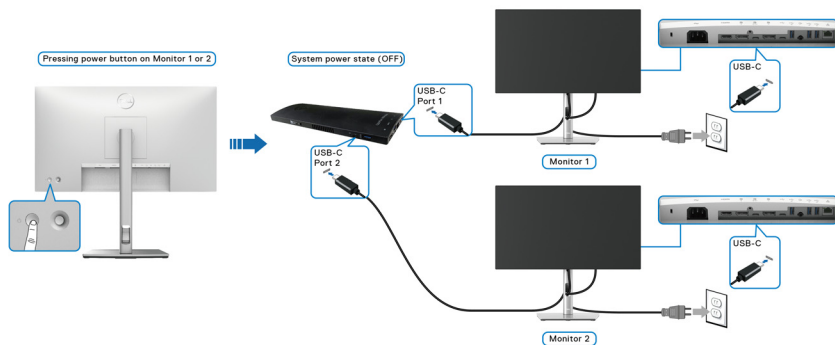

Certifique-se que coloca **USB-C Charging 90W (Carregamento USB-C 90 W)** em **On in Off Mode (Ligado no Modo Desligado)**. Quando o PC e dois monitores estiverem inicialmente no estado de energia Desligado, pressionar o botão de energia no Monitor 1 ou Monitor 2 Ligará o PC, Monitor 1 e Monitor 2.

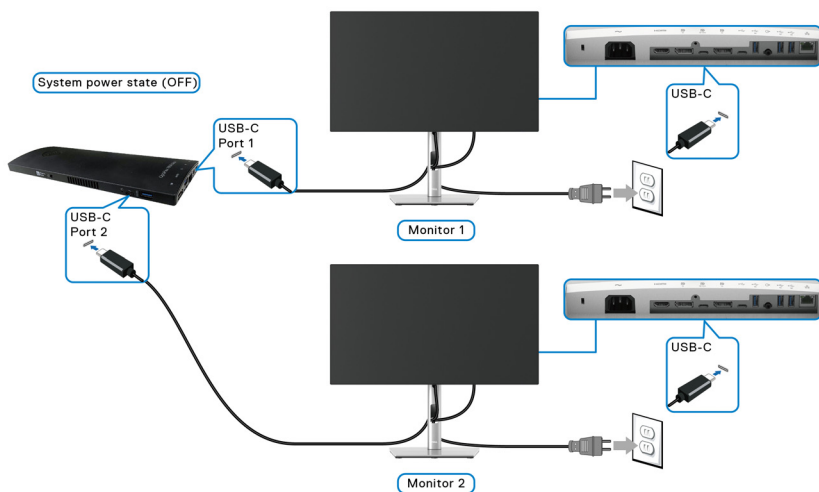

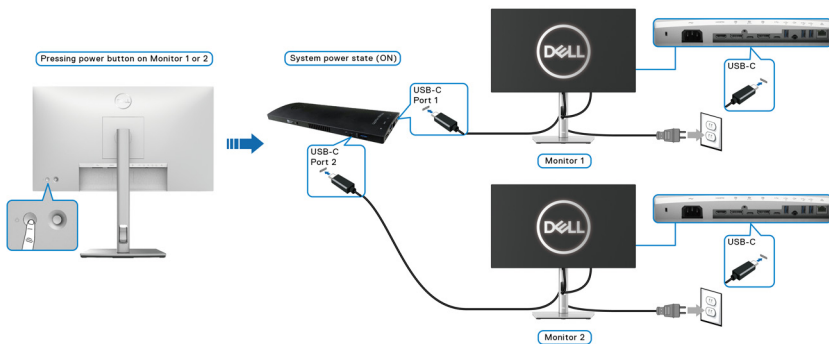

Usar a extensão de inclinação, rotação e vertical

NOTA: As instruções que se seguem aplicam-se apenas ao suporte incluído com o seu monitor. Caso esteja a montar um suporte que tenha comprado de outra fonte, siga as instruções de montagem incluídas com o suporte.

Inclinação, rotação

Com a base fixa ao monitor, pode inclinar e rodar o monitor para o ângulo de visualização mais confortável.

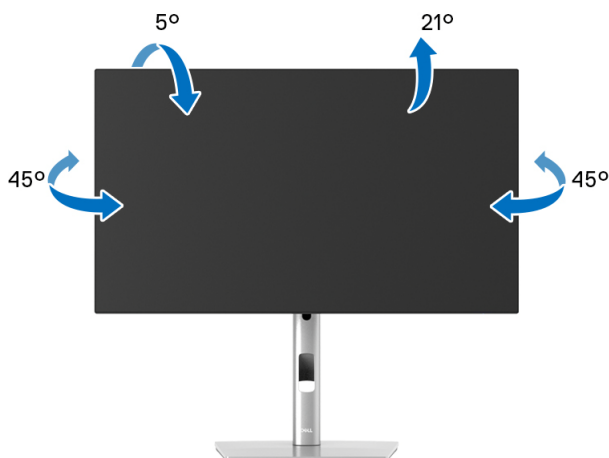

NOTA: A base não vem instalada de fábrica quando enviada.



Extensão vertical

 **NOTA:** A base estende-se verticalmente até 150 mm. A imagem abaixo ilustra como estender a base na vertical.

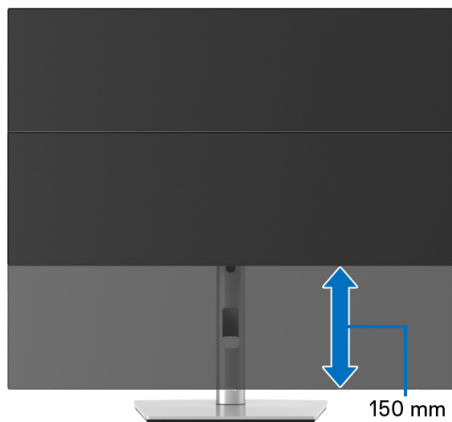

Rodar o monitor

Antes de rodar o monitor, deverá ser estendido ao máximo vertical ([Extensão vertical](#)) e inclinado totalmente para cima para evitar atingir a parte inferior do monitor.

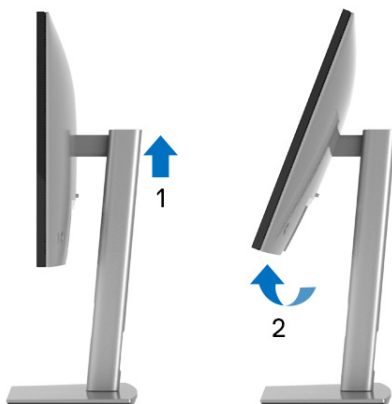

Rodar para a direita



Rodar para a esquerda



- ✎ **NOTA:** Para usar a função Rotação do Ecrã (Vista horizontal versus Vertical) com o seu computador Dell, precisa de um controlador gráfico atualizado, não incluído com este monitor. Para transferir o controlador gráfico, aceda a www.dell.com/support e veja a secção Transferências para Controladores Vídeo para as mais recentes atualizações de controladores.



 **NOTA:** Quando no Modo de Visualização Vertical, poderá experienciar uma degradação do desempenho em aplicações de gráficos intensivos (Jogo 3D, etc.).

Ajustar as definições de rotação de imagem do seu sistema

Depois de rodado o monitor, tem de concluir o procedimento abaixo para ajustar as Definições de Rotação de Imagem do seu sistema.

 **NOTA:** Caso esteja a usar o monitor com um computador não Dell, tem de aceder ao site do controlador gráfico ou ao site do fabricante do seu computador para informações sobre como rodar o 'conteúdo' do seu ecrã.

Para ajustar as Definições de Rotação de Imagem:

1. Clique com o botão direito no ambiente de trabalho e clique em **Propriedades**.
2. Selecione o separador **Definições** e clique em **Avançado**.
3. Caso tenha uma placa gráfica ATI, selecione o separador **Rotação** e configure a rotação preferida.
4. Caso tenha uma placa gráfica nVidia, clique no separador **nVidia** na coluna do lado esquerdo, selecione **NVRotate**, e depois selecione a rotação preferida.
5. Caso tenha uma placa gráfica Intel[®], selecione o separador gráfico **Intel**, clique em **Propriedades Gráficas**, selecione o separador **Rotação**, e depois defina a rotação preferida.

 **NOTA:** Caso não veja a opção de rotação ou não esteja a funcionar corretamente, aceda a www.dell.com/support e transfira o controlador mais recente para a sua placa gráfica.

 **NOTA:** Pode também consultar a função **Rotation (Rotação)** no seu OSD para rodar o seu ecrã.



Retirar o suporte do monitor

 **NOTA:** Para evitar riscos no ecrã LCD quando remove o suporte, certifique-se que o monitor é colocado numa superfície suave e limpa.

 **NOTA:** As instruções que se seguem aplicam-se apenas ao suporte incluído com o seu monitor. Caso esteja a montar um suporte que tenha comprado de outra fonte, siga as instruções de montagem incluídas com o suporte.

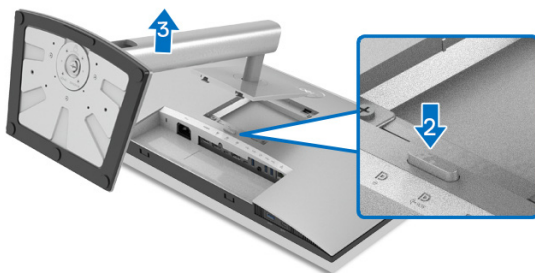

Para remover o suporte:

1. Coloque o monitor num ou pano ou almofada suave.
2. Mantenha pressionado o botão de libertação do suporte.
3. Levante o suporte para cima e para longe do monitor.

Montagem VESA em parede (opcional)

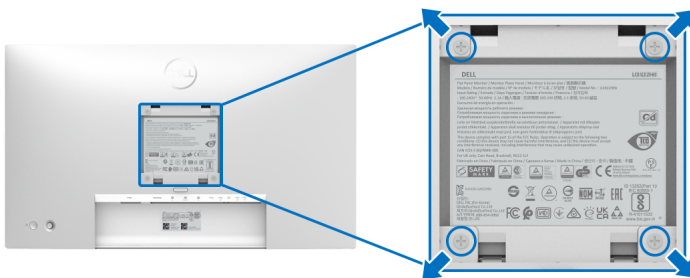

(Dimensão do parafuso: M4 x 10 mm).

Consulte as instruções incluídas no kit de montagem em parede compatível com VESA.

1. Coloque o painel do monitor num pano ou almofada suave, sobre uma mesa plana e estável.



2. Retire o suporte. (Consulte [Retirar o suporte do monitor](#))
3. Use uma chave de parafusos Phillips para remover os quatro parafusos que prendem a tampa de plástico.
4. Prenda o suporte de montagem do kit de montagem em parede ao monitor.
5. Monte o monitor na parede. Para mais informações, consulte a documentação incluída com o kit de montagem em parede.

 **NOTA: Apenas para uso com suportes de montagem em parede UL ou CSA ou GS com uma capacidade mínima de peso ou carga de 14,08 kg (para U2422H/U2422HX) ou 15,84 kg (para U2422HE).**



Trabalhar com o monitor

Ligar o monitor

Prima o botão de Energia para ligar o monitor.

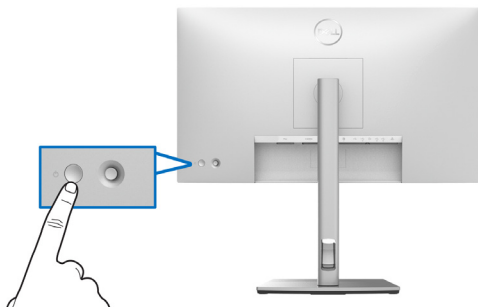

Utilizar o manípulo

Para modificar os ajustes OSD usando o manípulo nas costas do monitor, faça o seguinte:

1. Prima o botão no manípulo para abrir o iniciador do menu OSD.
2. Desloque o manípulo para **cima/baixo/esquerda/direita** para comutar entre as opções do menu OSD.

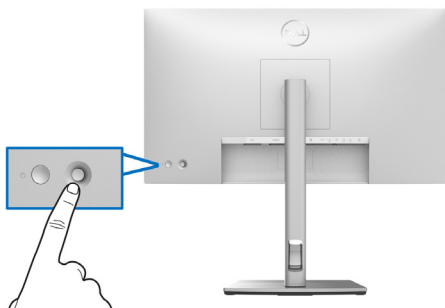

Funções do manípulo

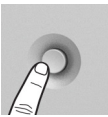
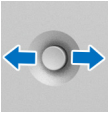
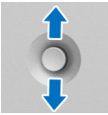
Função	Descrição
	Prima o manípulo para abrir o Iniciador de Menu OSD.
	<ul style="list-style-type: none">Para navegação para a direita e esquerda.Mova para a direita para entrar no submenu.Mova para a esquerda para sair do submenu.
	<ul style="list-style-type: none">Para navegação para cima e baixo.Alterna entre os itens de menu.Aumenta (cima) ou diminui (baixo) os parâmetros do item de menu selecionado.

Usar o menu principal

Usar o iniciador de menu

Prima o manípulo para abrir o Iniciador de Menu OSD.









Iniciador de menu



A tabela que se segue descreve as funções do Iniciador de Menu:



Detalhes do iniciador de menu:

Ícone do iniciador de menu	Descrição
 Menu principal	Abre o menu de ecrã (OSD). Consulte Detalhes do menu OSD .
 Display Info (Info do Ecrã) (Tecla de Atalho 1)	Apresenta o estado atual do monitor.
 Aspect Ratio (Proporção) (Tecla de Atalho 2)	Ajusta a proporção do seu ecrã.
 Preset Modes (Modos Predefinidos) (Tecla de Atalho 3)	Permite-lhe escolher de entre a lista de modos de cor predefinidos.
 Brightness/Contrast (Luminosidade/Contraste) (Tecla de Atalho 4)	Selecione este ícone para ajustar o nível de luminosidade e contraste.
 Input Source (Fonte de entrada) (Tecla de Atalho 5)	<ul style="list-style-type: none">• Define a Input Source (Fonte de entrada).• Selecione Auto do menu Input Source (Fonte de entrada) para procurar fontes de entrada disponíveis.
 Sair	Sair do menu OSD principal.

 **NOTA: Pode definir as teclas de atalho preferidas. Consulte [Personalize \(Personalizar\)](#) para mais informações.**

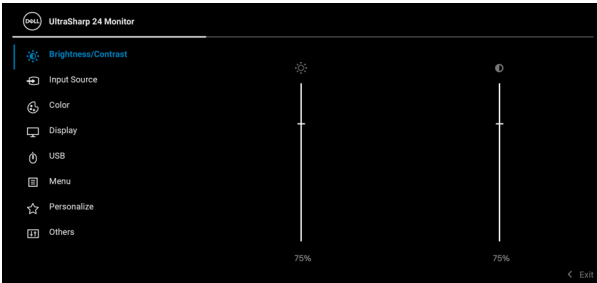

Detalhes do menu OSD

Ícone	Menu e Submenus	Descrição
	Brightness/Contrast (Luminosidade/Contraste)	Ativa o ajuste de Brightness/Contrast (Luminosidade/Contraste).  
	Brightness (Luminosidade)	Ajusta a luminância da retroiluminação. Mexe o manípulo para cima para aumentar a luminosidade e mexa o manípulo para baixo para diminuir a luminosidade (Amplitude: 0 - 100).
	Contrast (Contraste)	Ajusta primeiro Brightness (Luminosidade) , e depois ajuste apenas Contrast (Contraste) caso seja necessário mais ajuste. Mexe o manípulo para cima para aumentar o contraste e mexa o manípulo para baixo para diminuir o contraste (Amplitude: 0 - 100). A função Contrast (Contraste) ajusta o grau de diferença entre escuridão e claridade no ecrã do monitor.





Input Source (Fonte de entrada)

Selecione entre os diferentes sinais vídeo que possam estar ligados ao seu monitor.

Para U2422H/U2422HX:

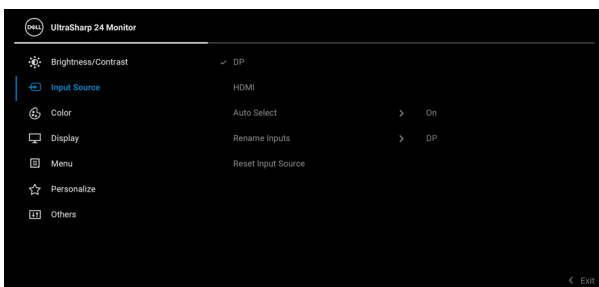

Para U2422HE:

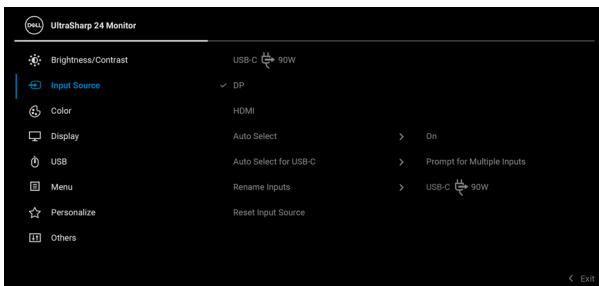

DP

Selecione a entrada **DP** quando estiver a usar o conector DisplayPort (DP) . Prima o manípulo para confirmar a seleção.

HDMI

Selecione a entrada **HDMI** quando estiver a usar o conector HDMI . Prima o manípulo para confirmar a seleção.



USB-C 90W
(apenas
U2422HE)

Selecione a entrada **USB-C 90W** quando estiver a usar o conector USB-C . Prima o manípulo para confirmar a seleção.

Auto Select
(Seleção
automática)

Permite-lhe pesquisar fontes de entrada disponíveis. A predefinição é **On (Ligado)**.

**Auto Select for
USB-C**
(Seleção Auto
para USB-C)
(apenas
U2422HE)

Permite-lhe configurar Auto Select for USB-C (Seleção Auto para USB-C) para:

- **Prompt for Multiple Inputs (Solicitar para Múltiplas Entradas)**: Apresenta sempre a mensagem **"Switch to USB-C Video Input" (Mudar para entrada de vídeo USB-C)** para escolher se deseja mudar ou não.
- **Yes (Sim)**: Muda sempre para a entrada vídeo USB-C (sem perguntar) quando é ligado o cabo USB-C.
- **No (Não)**: Nunca muda automaticamente para a entrada vídeo USB-C quando é ligado o cabo USB-C.

NOTA: Auto Select for USB-C (Seleção Auto para USB-C) está apenas disponível quando **Auto Select (Seleção automática)** está ligada.

Rename Inputs
(Mudar o nome
das entradas)

Permite-lhe selecionar o nome de entrada para a fonte de entrada selecionada. As opções são **PC**, **PC 1**, **PC 2**, **Laptop (Portátil)**, **Laptop 1 (Portátil 1)**, e **Laptop 2 (Portátil 2)**.

NOTA: Os nome de entrada nas mensagens de aviso e Info do Ecrã não se alteram.

**Reset Input
Source (Repor
Fonte de
Entrada)**

Prima o manípulo para repor todas as definições no menu **Input Source (Fonte de entrada)** aos valores predefinidos de fábrica.





Color (Cor)

Ajusta o modo de definição de cor.

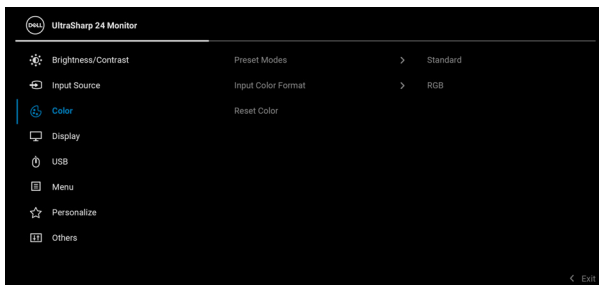

Preset Modes (Modos Predefinidos)

Permite-lhe escolher de entre a lista de modos de cor predefinidos.

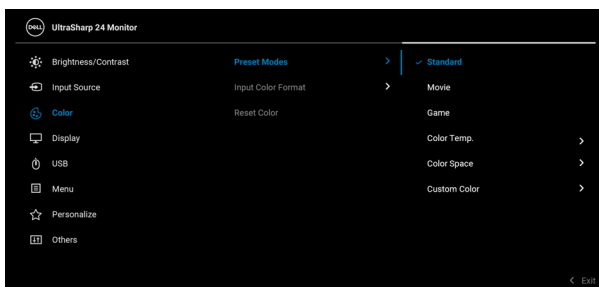

- **Standard (Padrão):** Carrega as predefinições de cor do monitor. Este é modo predefinido.
- **Movie (Filme):** Carrega as definições de cor ideais para filmes.
- **Game (Jogo):** Carrega as definições de cor ideais para a maioria das aplicações de jogos.
- **Color Temp. (Temp. da Cor):** Permite-lhe seleccionar a temperatura da cor: 5000K, 5700K, 6500K, 7500K, 9300K, e 10000K. Prima o manípulo para confirmar a seleção.



Preset Modes (Modos Predefinidos)

- **Color Space (Espaço da Cor):** Permite-lhe selecionar o espaço de cor **sRGB** ou **Rec. 709**.
- **Custom Color (Cor Personalizada):** Permite-lhe ajustar manualmente as definições de cor.

Mexa o manípulo para **cima** ou **baixo** para ajustar os valores da cor RGB e criar o seu próprio modo de cor predefinido.

Input Color Format (Formato de Cor de Entrada)

Permite-lhe definir o modo de entrada vídeo para:

- **RGB:** Selecione esta opção caso o seu monitor esteja ligado a um computador ou leitor multimédia compatível com saída RGB.
- **YCbCr:** Selecione esta opção caso o seu leitor multimédia apenas seja compatível com saída YCbCr.

Prima o manípulo para confirmar a seleção.

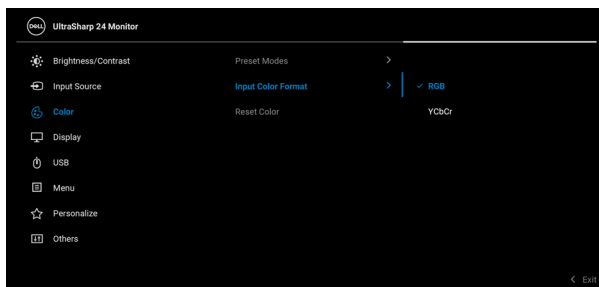

Hue (Matiz)

Muda a cor da imagem vídeo para verde ou roxo. Isto é usado para ajustar o tom de cor de pele desejado. Mexa o manípulo para **cima** ou **baixo** para ajustar a matiz de '0' a '100'.

NOTA: O ajuste **Hue (Matiz)** está apenas disponível quando seleciona o modo predefinido **Movie (Filme)** ou **Game (Jogo)**.



Saturation (Saturação)

Ajusta a saturação de cor da imagem vídeo. Mexa o manípulo para **cima** ou **baixo** para ajustar a saturação de '0' a '100'.

NOTA: O ajuste **Saturation (Saturação)** está apenas disponível quando seleciona o modo predefinido **Movie (Filme)** ou **Game (Jogo)**.

Reset Color (Redefinir cor)

Prima o manípulo para repor todas as definições no menu **Color (Cor)** aos valores predefinidos de fábrica.



Display (Ecrã)

Use o menu **Display (Ecrã)** para ajustar as imagens.

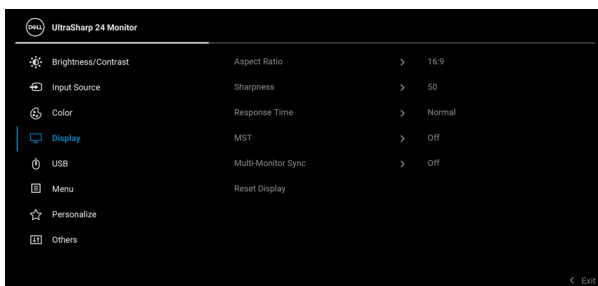

Aspect Ratio (Proporção)

Ajusta a proporção para **16:9, Auto Resize (Redimensionamento Auto), 4:3**, ou **1:1**.

Sharpness (Nitidez)

Esta funcionalidade pode conferir à imagem maior ou menor nitidez.

Mexa o manípulo para **cima** ou **baixo** para ajustar a nitidez de '0' a '100'.

Response Time (Tempo de resposta)

Permite-lhe configurar o **Response Time (Tempo de resposta)** para **Normal** ou **Fast (Rápido)**.



MST DP Multi Stream Transport, selecione **On (Ligado)** para ativar MST (saída DP), selecione **Off (Desligado)** para desativar a função MST. Consulte [Ligar o monitor para a função DP Multi-Stream Transport \(MST\)](#) e [Ligar o monitor para a função USB-C Multi-Stream Transport \(MST\) \(Apenas U2422HE\)](#) para mais informações.

NOTA: Quando liga o cabo DP ou USB-C para USB-C (apenas U2422HE) e cabo DP descendente, o OSD colocará **MST** automaticamente em **On (Ligado)**. Esta ação apenas será feita uma vez depois de **Factory Reset (Reposição de fábrica)** ou **Reset Display (Repor ecrã)**.

Multi-Monitor Sync (Sincronização Multi-Monitor) Permite que múltiplos monitores ligados em cadeia por DP sincronizem usando as seguintes definições OSD em pano de fundo: **Brightness (Luminosidade)**, **Contrast (Contraste)**, **Preset Modes (Modos Predefinidos)**, **Color Temp. (Temp. da Cor)**, **Custom Color (Cor Personalizada)**, **Hue (Matiz)**, **Saturation (Saturação)**, **Response Time (Tempo de resposta)**, e **Sharpness (Nitidez)**. Consulte [Sincronização Multi-Monitor \(MMS\)](#) para mais informações.

Reset Display (Repor ecrã) Prima o manípulo para repor todas as definições no menu **Display (Ecrã)** aos valores predefinidos de fábrica.





USB (apenas U2422HE)

Permite-lhe definir a porta USB ascendente para os sinais de entrada (DP ou HDMI), logo a porta USB descendente do monitor pode ser usada pelos sinais de entrada atuais quando liga um computador a uma das portas ascendentes. Quando apenas usa uma porta ascendente, a porta ascendente ligada está ativa.

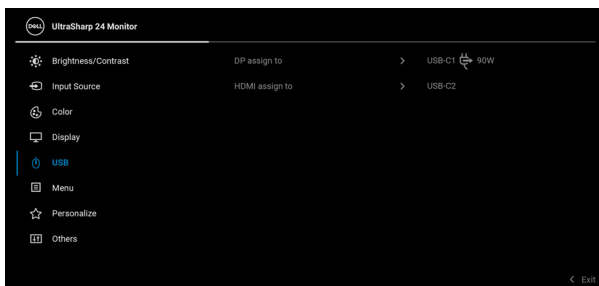

NOTA: Para evitar danos ou perda de dados, antes de desligar as portas USB ascendentes, certifique-se que nenhum dispositivo de armazenamento USB está a uso pelo computador ligado à porta USB descendente to monitor.





Menu

Selecione esta opção para ajustar as definições do OSD, como idiomas do OSD, tempo que o menu permanece no ecrã, entre outros.

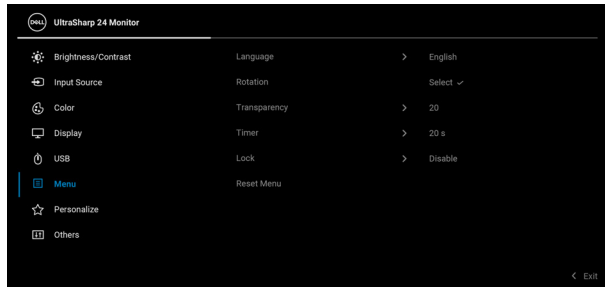

Language (Idioma)

Configura o ecrã OSD para um de oito idiomas (Inglês, Espanhol, Francês, Alemão, Português do Brasil, Russo, Chinês Simplificado ou Japonês).

Rotation (Rotação)

Prima o manípulo para rodar o OSD e ecrã 0/90/180/270 graus.

Pode ajustar o menu consoante a rotação do ecrã.

Transparency (Transparência)

Selecione esta opção para alterar a transparência do menu mexendo o manípulo para **cima** ou **baixo** (Amplitude: 0 - 100).

Timer (Temporizador)

Define o período de tempo durante o qual o OSD permanece activo após a última vez em que se premiu um botão.

Mexa o manípulo para **cima** ou **baixo** para ajustar a correção em incrementos de 1 segundo, de 5 a 60 segundos.



Lock (Bloquear)

Com os botões de controlo no monitor bloqueados, pode evitar que outras pessoas acessem aos controlos. Evita também a ativação acidental de múltiplos monitores configurados lado-a-lado.

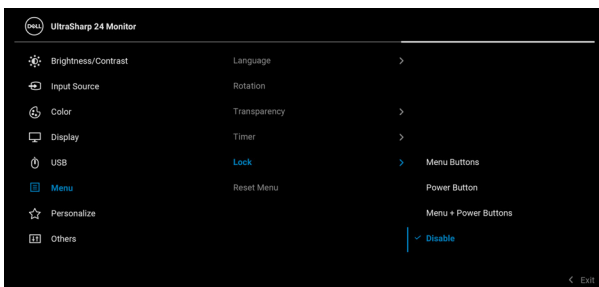

- **Menu Buttons (Botões de Menu):** Todas as funções do Manipulo estão bloqueadas e não são acessíveis pelo utilizador.
- **Power Button (Botão de Energia):** Apenas o **Botão de Energia** está bloqueado e não é acessível pelo utilizador.
- **Menu + Power Buttons (Botões de Menu + Energia):** O manípulo e **Botão de Energia** estão bloqueados e não estão acessíveis pelo utilizador.

A predefinição é **Disable (Desativado)**.

Método Alternativo de Bloqueio [para botões de Menu/função]: Podem manter premido o manípulo para **cima** ou **baixo** ou **esquerda** ou **direita** durante 4 segundos para configurar as opções de bloqueio.

NOTA: Para desbloquear o(s) botão(ões), mantenha premido o manípulo para **cima** ou **baixo** ou **esquerda** ou **direita** durante 4 segundos.

Reset Menu (Menu de reposição)

Prima o manípulo para repor todas as definições no menu **Menu** aos valores predefinidos de fábrica.





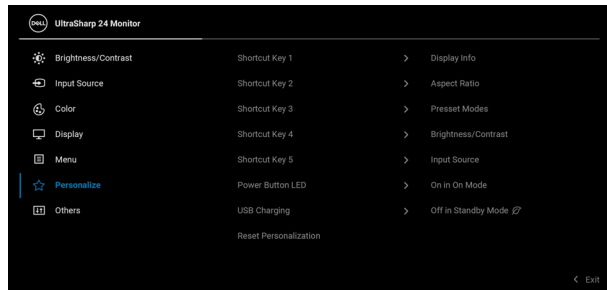

Personalize (Personalizar)

Para U2422H/U2422HX:

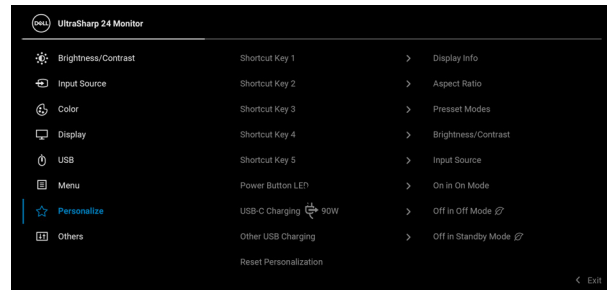

Para U2422HE:



Shortcut Key 1 (Tecla de Atalho 1)	Permite-lhe escolher uma funcionalidade de Presets Modes (Modos Predefinidos), Brightness/Contrast (Luminosidade/Contraste), Input Source (Fonte de entrada), Aspect Ratio (Proporção), Rotation (Rotação) ou Display Info (Info do Ecrã) e defini-lo como tecla de atalho.
Tecla de Atalho 2	
Shortcut Key 3 (Tecla de Atalho 3)	
Tecla de Atalho 4	
Tecla de Atalho 5	
Power Button LED (LED do Botão de Energia)	Permite-lhe configurar o indicador LED como ligado ou desligado para poupar energia.
USB Charging (Carga USB) (apenas U2422H/ U2422HX)	Permite-lhe ativar ou desativar a função de carregamento das Portas Descendentes USB Tipo-A e USB-C durante o modo de suspensão do monitor.
USB-C Charging  90W	Permite-lhe ativar ou desativar a função Always On USB-C Charging (Carga USB-C Sempre Ligada) quando o monitor está desligado.
(Carregamento USB-C  90 W) (apenas U2422HE)	Quando esta função está ativada, pode carregar o seu portátil ou dispositivos móveis através do cabo USB-C mesmo que o monitor esteja desligado.



Other USB Charging (Outro Carregamento USB) (apenas U2422HE)

Permite-lhe ativar ou desativar a função de carregamento das Portas Descendentes USB Tipo-A e USB-C durante o modo de suspensão do monitor.

Quando esta função está ativada, pode carregar os seus dispositivos móveis através do cabo USB-A mesmo que o monitor esteja desligado.

NOTA: Esta opção apenas está disponível quando o cabo USB-C (Porta Ascendente) está desligada. Caso o cabo USB-C esteja ligado, **Other USB Charging (Outro Carregamento USB)** segue o estado de alimentação do anfitrião USB e a opção não está acessível.

Reset Personalization (Repor Personalização)

Prima o manípulo para repor todas as definições no menu **Personalize (Personalizar)** aos valores predefinidos de fábrica.



Others (Outros)

Selecione esta opção ajustar as definições OSD, como **DDC/CI, LCD Conditioning (Condicionamento LCD)**, entre outras.

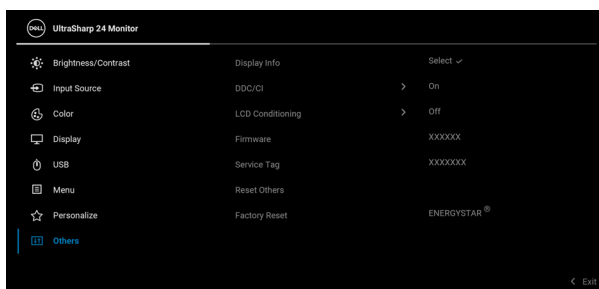

Display Info (Info do Ecrã)

Prima o manípulo para apresentar as definições atuais do monitor.

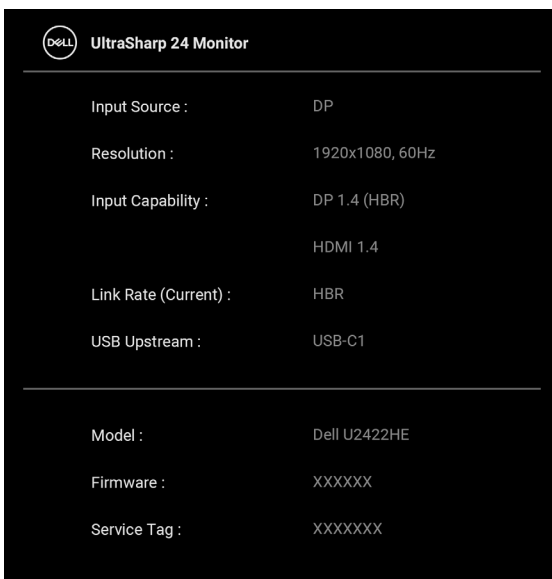

The image shows a screenshot of the monitor's display information menu. The background is black with white text. At the top left is the Dell logo and the text 'UltraSharp 24 Monitor'. Below this, there are two sections of information separated by horizontal lines. The first section lists: Input Source: DP; Resolution: 1920x1080, 60Hz; Input Capability: DP 1.4 (HBR) and HDMI 1.4; Link Rate (Current): HBR; and USB Upstream: USB-C1. The second section lists: Model: Dell U2422HE; Firmware: XXXXXX; and Service Tag: XXXXXXXX.

 UltraSharp 24 Monitor	
Input Source :	DP
Resolution :	1920x1080, 60Hz
Input Capability :	DP 1.4 (HBR) HDMI 1.4
Link Rate (Current) :	HBR
USB Upstream :	USB-C1

Model :	Dell U2422HE
Firmware :	XXXXXX
Service Tag :	XXXXXXX



DDC/CI

DDC/CI (Display Data Channel/Command Interface) permite aos parâmetros do seu monitor (luminosidade, cor, equilíbrio, etc.) ser ajustados pelo software no seu computador. Pode desativar esta funcionalidade selecionando **Off (Desligado)**. Ative esta funcionalidade para a melhor experiência de utilizador e desempenho ideal do seu monitor.

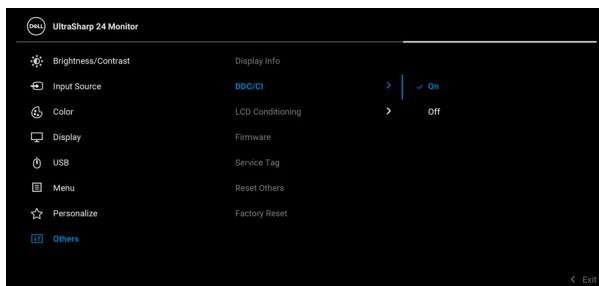

LCD Conditioning (Condicionamento LCD)

Ajuda a reduzir pequenos casos de retenção de imagem. Dependendo do grau de retenção de imagem, o programa poderá demorar algum tempo a funcionar. Pode ativar esta funcionalidade selecionando **On (Ligado)**.

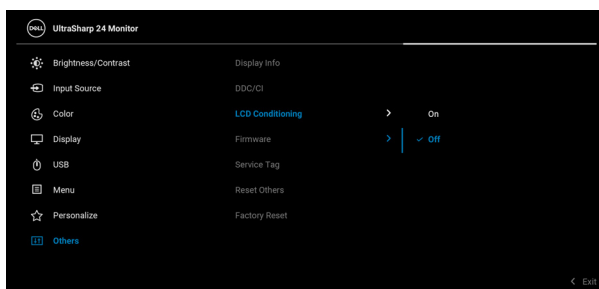

Firmware	Apresenta a versão do firmware do seu monitor.
Service Tag (Etiqueta de Reparação)	Apresenta a etiqueta de reparação do seu monitor. Esta linha é necessária quando procurar suporte telefónico, desejar verificar o estado da garantia, atualizar controladores no website Dell, etc.
Reset Others (Repor Outros)	Prima o manípulo para repor todas as definições no menu Others (Outros) aos valores predefinidos de fábrica.
Factory Reset (Reposição de fábrica)	Restaura todos os valores predefinidos aos valores de fábrica. Estas também são as definições para os testes ENERGY STAR®.

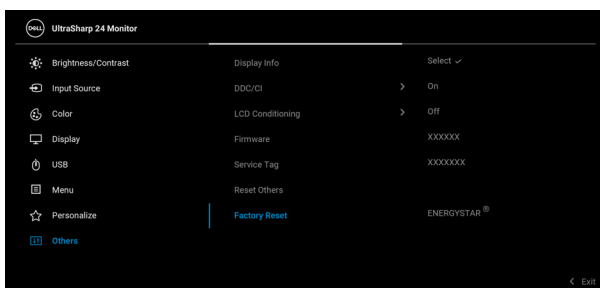

Mensagens OSD

Configuração Inicial

Quando **Factory Reset (Reposição de fábrica)** seja selecionado, aparece a seguinte mensagem:

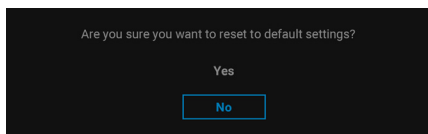

Quando **Yes (Sim)** é selecionado, aparece a seguinte mensagem.

Para U2422H/U2422HX:

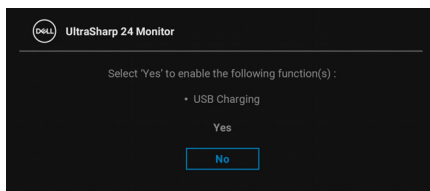

Para U2422HE:

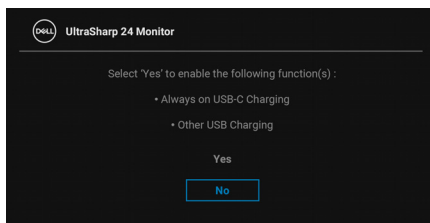

Mensagem de aviso OSD

Quando o monitor não é compatível com um modo de resolução em específico, verá a seguinte mensagem:

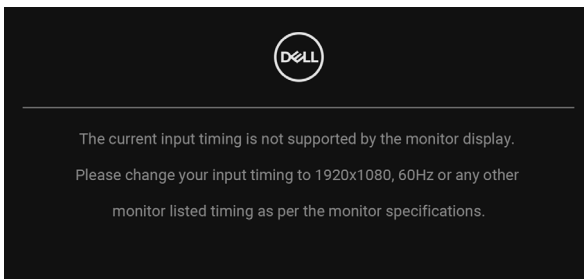

Isto significa que o monitor não pode sincronizar com o sinal que está a receber do computador. Consulte [Especificações do monitor](#) para as amplitudes Horizontal e Vertical endereçáveis por este monitor. O modo recomendado é 1920 x 1080.

 **NOTA: A mensagem poderá ser diferente consoante o sinal de entrada ligado.**

Verá a seguinte mensagem antes de desativada a função **DDC/CI**:

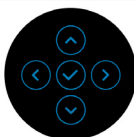
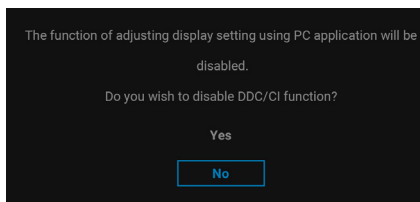

Quando altera o nível de **Brightness (Luminosidade)** pela primeira vez, aparece a seguinte mensagem:

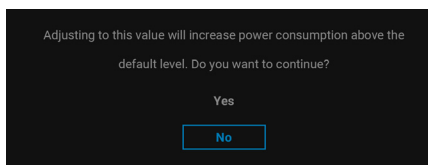

NOTA: Caso selecione **Yes (Sim)**, a mensagem não aparecerá da próxima vez que desejar alterar a definição de **Brightness (Luminosidade)**.

Quando altera a predefinição das funcionalidades de poupança de energia pela primeira vez, como **USB-C Charging 90W (Carregamento USB-C 90 W) (apenas U2422HE)**, **Other USB Charging (Outro Carregamento USB) (apenas U2422HE)**, ou **USB Charging (Carga USB) (apenas U2422H/U2422HX)**, aparece a seguinte mensagem:

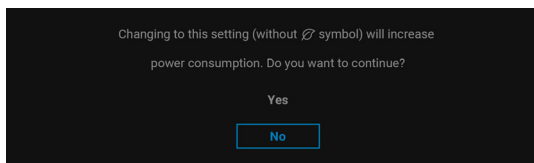

NOTA: Caso selecione **Yes (Sim)** para qualquer das funcionalidades mencionadas acima, a mensagem não aparecerá da próxima vez que desejar alterar as definições destas funcionalidades. Quando realizar uma reposição de fábrica, a mensagem aparecerá novamente.



Verá a seguinte mensagem antes de ser ativada a função **Lock (Bloquear)**:

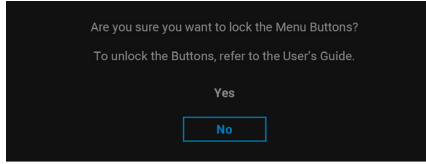

 **NOTA: A mensagem poderá ser diferente consoante as definições selecionadas.**

Quando o monitor entra no modo de Suspensão, aparece a seguinte mensagem:

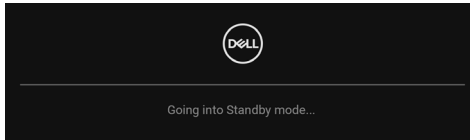

Ative o computador e desperte o monitor para obter acesso ao [OSD](#).

 **NOTA: A mensagem poderá ser diferente consoante o sinal de entrada ligado.**

O OSD funciona apenas no modo de funcionamento normal. Caso prima qualquer botão que não o **Botão de Energia** durante o modo de Suspensão, aparecerá a seguinte mensagem dependendo da entrada selecionada:

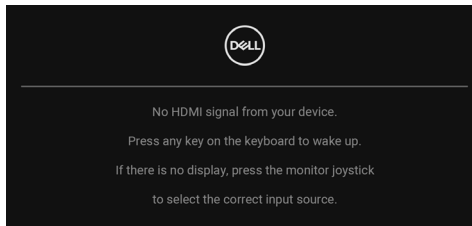

 **NOTA: A mensagem poderá ser diferente consoante o sinal de entrada ligado.**



Ative o computador e desperte o monitor para obter acesso ao [OSD](#).

 **NOTA: A mensagem poderá ser diferente consoante o sinal de entrada ligado.**

Se a entrada USB-C (apenas U2422HE), DisplayPort ou HDMI estiver selecionada e o cabo correspondente não estiver ligado, aparece uma janela de contexto como a apresentada abaixo.

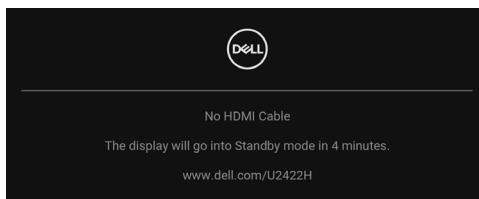

 **NOTA: A mensagem poderá ser diferente consoante o sinal de entrada ligado.**

Para U2422HE, Quando o monitor estiver numa entrada DP/HDMI e um cabo USB-C estiver ligado a um portátil compatível com o modo DP Alternativo, caso [Auto Select for USB-C \(Seleção Auto para USB-C\) \(apenas U2422HE\)](#) estiver ativado, aparece a seguinte mensagem:

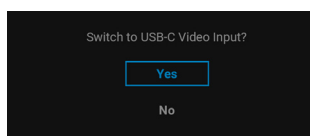

Consulte [Resolução de Problemas](#) para mais informações.



Configurar o Switch KVM (Apenas U2422HE)

O comutador KVM integrado permite-lhe controlar até 2 computadores a partir de um conjunto teclado e rato ligados ao monitor.

- a. Quando liga **HDMI + USB-C2** ao computador 1 e **DP + USB-C1 90W** ao computador 2:

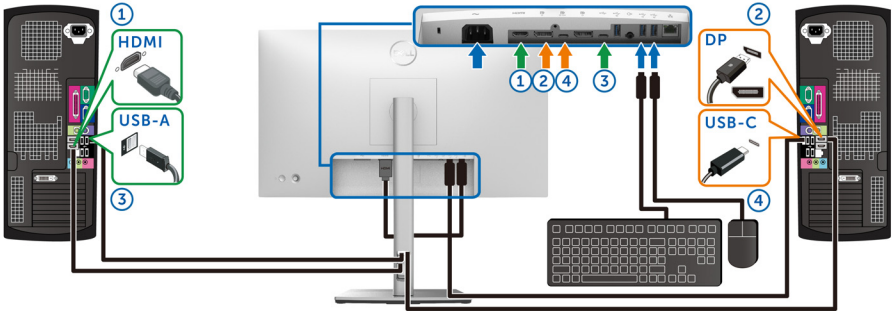

NOTA: A ligação USB Tipo-C é de momento compatível apenas com transferência de dados.

Certifique-se que **USB** para **HDMI** está atribuído a **USB-C2** e **DP** está atribuído a **USB-C1 90W**.

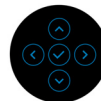

- b. Quando liga **HDMI + USB-C2** ao computador 1 e **USB-C ↻ 90W** ao computador 2:

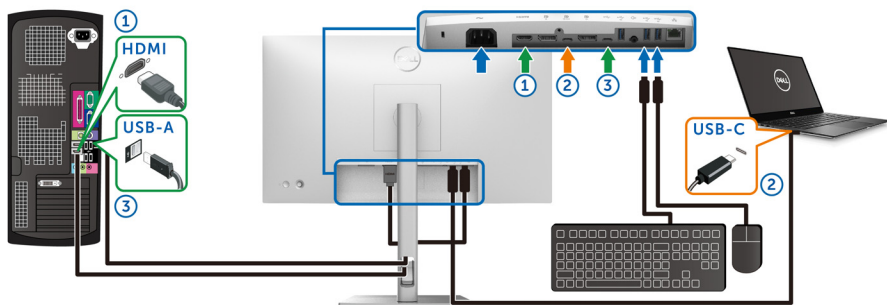

NOTA: A ligação USB-C é de momento compatível apenas com vídeo e transferência de dados.

Certifique-se que **USB** para **HDMI** está atribuído a **USB-C2**.

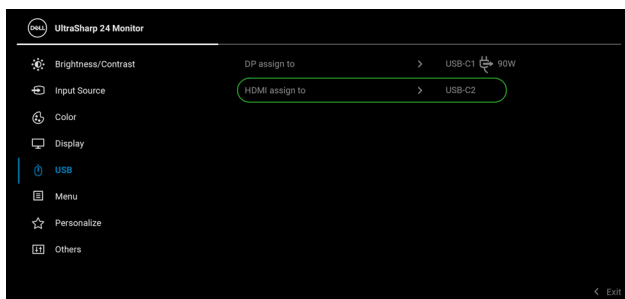

NOTA: Como a porta USB-C **DP** é compatível com o Modo Alternativo DisplayPort, não é necessário definir a Seleção USB para USB-C ↻ 90W.

NOTA: Quando liga diferentes fontes de entrada vídeo não mostradas acima, siga o mesmo método para realizar as corretas definições para USB para emparelhar as portas.



Configurar o Auto KVM (Apenas U2422HE)

Pode seguir estas instruções para configurar Auto KVM para o seu monitor:

1. Certifique-se que **Auto Select (Seleção automática)** está **On (Ligado)** e **Auto Select for USB-C ⚡ 90W (Seleção Auto para USB-C ⚡ 90 W)** está **Yes (Sim)**.

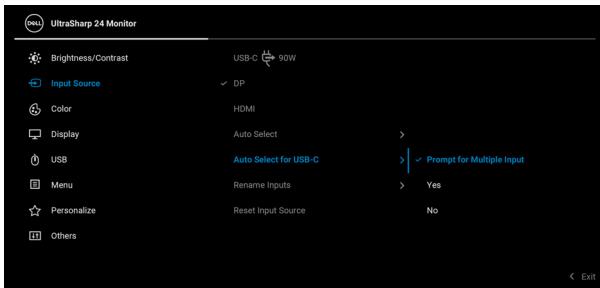
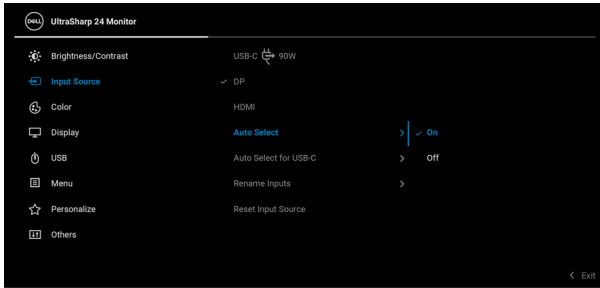

2. Certifique-se que as portas USB e entradas vídeo estão emparelhadas em conformidade.

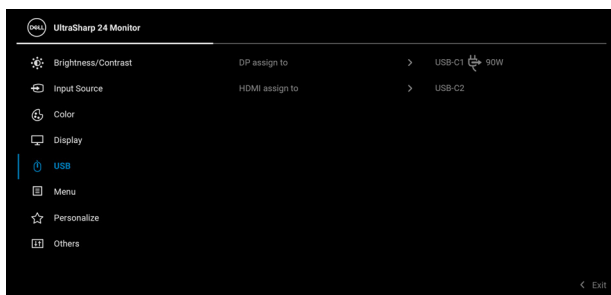

 **NOTA:** Para a ligação USB-C 90W não é necessário mais configuração.

Definir a resolução máxima

Para definir a resolução máxima para o monitor:

No Windows[®] 7, Windows[®] 8, e Windows[®] 8.1:

1. Para o Windows[®] 8 e Windows[®] 8.1 apenas, selecione o mosaico de Ambiente de Trabalho para mudar para o ambiente de trabalho clássico.
2. Clique com o botão direito no ambiente de trabalho e clique em **Resolução do Ecrã**.
3. Clique na lista de seleção de **Resolução do Ecrã** e selecione **1920 x 1080**.
4. Clique em **OK**.

No Windows[®] 10:

1. Clique com o botão direito no ambiente de trabalho e clique em **Definições de visualização**.
2. Clique em **Definições avançadas do ecrã**.
3. Clique na lista de seleção de **Resolução** e selecione **1920 x 1080**.
4. Clique em **Aplicar**.



Caso não veja 1920 x 1080 como uma opção, poderá ter de atualizar o controlador gráfico. Consoante o seu computador, complete um dos seguintes procedimentos:

Caso tenha um computador de secretária ou portátil Dell:

- Acesse a <http://www.dell.com/support>, introduza a sua etiqueta de reparação, e transfira o controlador mais recente para a sua placa gráfica.

Caso esteja a usar um computador não Dell (portátil ou secretária):

- Acesse ao site de suporte do seu computador e transfira os controladores gráficos mais recentes.
- Acesse ao site da sua placa gráfica e transfira os controladores gráficos mais recentes.

Sincronização Multi-Monitor (MMS)

Sincronização Multi-Monitor permite que múltiplos monitores sejam ligados em cadeia por DisplayPort para sincronizar um grupo predefinido de definições OSD em pano de fundo.

Uma opção OSD, **Multi-Monitor Sync (Sincronização Multi-Monitor)**, no Menu do Display (Ecrã), permite ao utilizador ativar/desativar a sincronização.

 **NOTA: MMS não é compatível com a porta HDMI.**

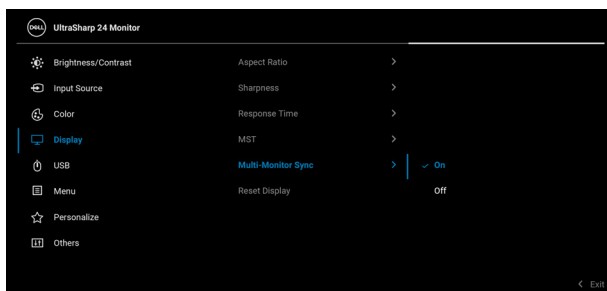

Quando o Monitor 1 MST é colocado em **On (Ligado)** pela primeira vez (por exemplo, durante a ligação do Monitor 2), MMS será colocado em **On (Ligado)**.

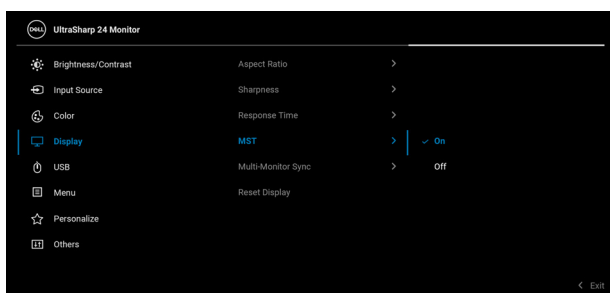

NOTA: Serão sincronizadas as seguintes definições OSD: **Brightness (Luminosidade), Contrast (Contraste), Preset Modes (Modos Predefinidos), Color Temp. (Temp. da Cor), Custom Color (Cor Personalizada) (Ganho RGB), Hue (Matiz) (modo de Movie (Filme), Game (Jogo)), Saturation (Saturação) (modo de Movie (Filme), (Jogo)), Response Time (Tempo de resposta), e Sharpness (Nitidez).**

Configurar o Sincronizacao Multi-Monitor (MMS)

Durante a ligação de um novo monitor, a sincronização definida pelo utilizador inicia-se apenas se MMS estiver **On (Ligado)**. Todos os monitores deverão sincronizar-se com as definições com o Monitor 1.

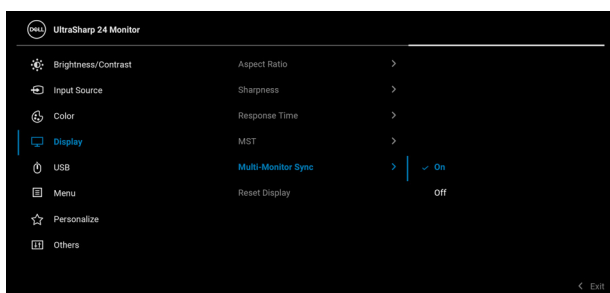

Depois da primeira sincronização, sincronizações subsequentes são realizadas por alterações ao grupo predefinido de definições OSD para qualquer nó na cadeia. Qualquer nó poderá iniciar as alterações descendentes e ascendentes.

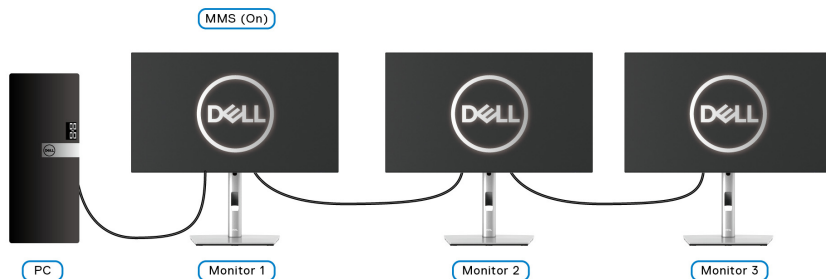

Resolução de Problemas

 **AVISO:** Antes de iniciar qualquer dos procedimentos nesta secção, siga o [Instruções de segurança](#).

Auto-teste

O seu monitor dispõe de uma funcionalidade de auto-teste que lhe permite verificar se o monitor está a funcionar corretamente. Caso o seu monitor e computador estejam devidamente ligados mas o ecrã do monitor permanecer escuro, execute o auto-teste do monitor através dos seguintes passos:

1. Desligue o computador e monitor.
2. Desligue o cabo vídeo da parte traseira do computador.
3. Ligue o monitor.

Deverá aparecer uma janela no ecrã (contra um fundo preto), caso o monitor não detete um sinal vídeo e esteja a funcionar corretamente. Enquanto no modo auto-teste, a LED de alimentação permanece branca. E, dependendo da entrada selecionada, uma das janelas mostradas abaixo passará continuamente pelo ecrã.

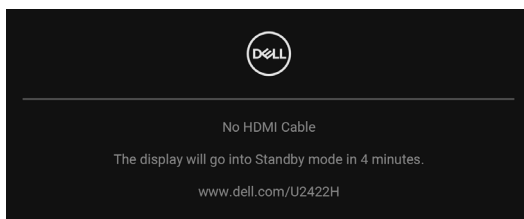

 **NOTA:** A mensagem poderá ser diferente consoante o sinal de entrada ligado.

4. Esta caixa aparece também durante o funcionamento normal do sistema, caso o cabo vídeo se desligue ou seja danificado.
5. Desligue o seu monitor e volte a ligar o cabo vídeo; depois ligue o computador e o monitor.

Caso o ecrã do monitor permaneça sem imagem depois do procedimento anterior, verifique o controlador vídeo e computador, porque o monitor está a funcionar corretamente.



Menu de Bloqueio/Desbloqueio e Diagnóstico Integrado

Bloquear os botões de Energia e Energia

Pode bloquear os botões do Manípulo e Energia para evitar acesso ao menu OSD e/ou desligar o monitor.

Para bloquear os botões:

1. Comute e mantenha premido o Manípulo para **cima** ou **baixo** ou **esquerda** ou **direita** cerca de 4 segundos até aparecer um menu.

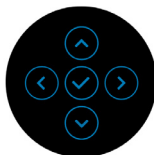
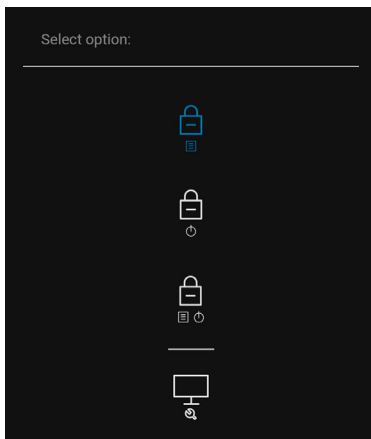

2. Seccione uma das seguintes opções:

- **Menu Buttons (Botões de Menu):** Todas as funções do Manípulo estão bloqueadas e não são acessíveis pelo utilizador.
- **Power Buttons (Botões de Energia):** Apenas o **Botão de Energia** está bloqueado e não é acessível pelo utilizador.
- **Menu + Power Buttons (Botões de Menu + Energia):** O manípulo e **Botão de Energia** estão bloqueados e não estão acessíveis pelo utilizador.

Para desbloquear o(s) botão(ões), mantenha premido o Manípulo para **cima** ou **baixo** ou **esquerda** ou **direita** durante 4 segundos. Seccione o ícone **Desbloquear** para desbloquear o(s) botão(ões).



Diagnóstico integrado

O seu monitor tem uma ferramenta de diagnóstico integrada que o ajuda a determinar se o erro no ecrã é um problema inerente ao seu monitor, ou com o seu computador e placa de vídeo.

Para executar o diagnóstico integrado:

1. Certifique-se que o ecrã está limpo (sem partículas de poeira na superfície do ecrã).
2. Comute e mantenha premido o Manípulo para **cima** ou **baixo** ou **esquerda** ou **direita** cerca de 4 segundos até aparecer um menu.

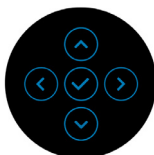
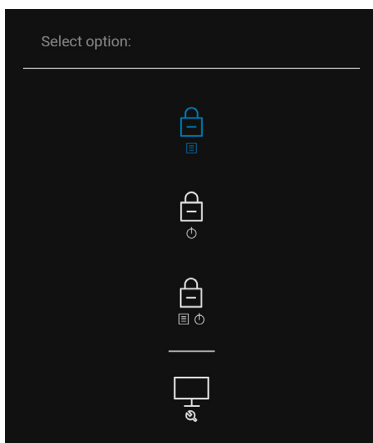

3. Mexa o Manipulo para destacar o ícone de Diagnostics (Diagnóstico), e depois prima o Manipulo e aparecer um ecrã cinzento.

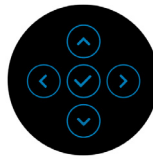
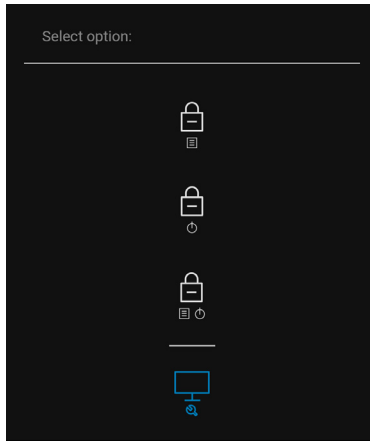

4. Inspeccione com cuidado o ecrã para detetar anomalias.
5. Mexa o Manipulo para **cima**. A cor do ecrã muda para vermleho.
6. Inspeccione o ecrã quanto a anomalias.
7. Repita os passos 5 e 6 para inspecionar o ecrã com verde, azul, preto, branco e texto.

O teste estará concluído assim que for exibido um ecrã de texto. Para sair, prima novamente o Manipulo para **cima**.



Carga USB Sempre Ligada (Apenas U2422HE)

O monitor permite-lhe carregar o seu portátil ou dispositivos móveis através do cabo USB-C mesmo quando o monitor está desligado. Consulte [USB-C Charging 90W \(Carregamento USB-C 90 W\) \(apenas U2422HE\)](#) para mais informações.

Atualizar o Firmware do Monitor

Poderá verificar a sua versão atual do firmware em [Firmware](#). Caso não esteja disponível, acesse ao site de suporte de transferências Dell para o mais recente instalador (**Monitor Firmware Update Utility.exe**) e consulte o Manual de Utilizador de Instruções de Atualização de Firmware: www.dell.com/U2422H, www.dell.com/U2422HX ou www.dell.com/U2422HE.

Problemas habituais

A tabela que se segue contém informações gerais acerca de problemas habituais do monitor que poderá verificar e as possíveis soluções:

Sintomas habituais	O que experiencia	Soluções possíveis
Sem Vídeo/LED de alimentação desligada	Sem imagem	<ul style="list-style-type: none">• Certifique-se que o cabo de vídeo a ligar o monitor ao computador está correctamente conectado.• Verifique se a tomada de alimentação está a funcionar corretamente com outro equipamento elétrico.• Certifique-se que o Botão de Energia está pressionado até ao fim.• Certifique-se que a fonte de entrada correta está seleccionada no menu Input Source (Fonte de entrada).



Sem Vídeo/LED de alimentação ligada	Sem imagem ou sem luminosidade	<ul style="list-style-type: none"> • Aumente os controlos de luminosidade & contraste através do OSD. • Execute o auto-teste do monitor. • Verifique se existem pinos dobrados ou partidos no conector do cabo vídeo. • Execute o diagnóstico integrado. • Certifique-se que a fonte de entrada correta está selecionada no menu Input Source (Fonte de entrada).
Focagem Fraca	A imagem está difusa, desfocada ou com sombras	<ul style="list-style-type: none"> • Elimine cabos de extensão vídeo. • Reponha o monitor às predefinições de fábrica. • Altere a resolução vídeo para a proporção correta.
Vídeo a tremer/ com solavancos	Imagem às ondas ou com ligeiro movimento	<ul style="list-style-type: none"> • Reponha o monitor às predefinições de fábrica. • Verifique factores ambientais. • Reposicione o monitor e teste-o noutra divisão.
Pixels em falta	Ecrã LCD tem manchas	<ul style="list-style-type: none"> • Desligue e volte a ligar o monitor. • Pixel permanentemente desligado é um defeito natural que pode ocorrer na tecnologia LCD. • Para mais informações sobre a Política de Qualidade e Pixel do Monitor Dell, consulte o site de Suporte Dell em: http://www.dell.com/pixelguidelines.
Pixels presos	Ecrã LCD tem manchas brilhantes	<ul style="list-style-type: none"> • Desligue e volte a ligar o monitor. • Pixel permanentemente desligado é um defeito natural que pode ocorrer na tecnologia LCD. • Para mais informações sobre a Política de Qualidade e Pixel do Monitor Dell, consulte o site de Suporte Dell em: http://www.dell.com/pixelguidelines.



Problemas com a luminosidade	Imagem muito escura ou muito clara	<ul style="list-style-type: none"> • Reponha o monitor às predefinições de fábrica. • Ajuste os controlos de luminosidade & contraste através do OSD.
Distorção geométrica	Ecrã centrado incorretamente	<ul style="list-style-type: none"> • Reponha o monitor às predefinições de fábrica.
Linhas horizontais/ verticais	Ecrã tem uma ou mais linhas	<ul style="list-style-type: none"> • Reponha o monitor às predefinições de fábrica. • Execute um auto-teste ao monitor e determine se essas linhas também existem no modo auto-teste. • Verifique se existem pinos dobrados ou partidos no conector do cabo vídeo. • Execute o diagnóstico integrado.
Problemas de sincronização	Ecrã misturado ou com aspecto rasgado	<ul style="list-style-type: none"> • Reponha o monitor às predefinições de fábrica. • Execute um auto-teste ao monitor para determinar se o ecrã misturado aparece no modo auto-teste. • Verifique se existem pinos dobrados ou partidos no conector do cabo vídeo. • Reinicie o computador no modo de segurança.
Problemas relativos a segurança	Sinais visíveis de fumo ou faíscas	<ul style="list-style-type: none"> • Não execute qualquer passo de resolução de problemas. • Contacte a Dell de imediato.
Problemas intermitentes	Monitor avaria ao ligar & desligar	<ul style="list-style-type: none"> • Certifique-se que o cabo de vídeo a ligar o monitor ao computador está correctamente conectado. • Reponha o monitor às predefinições de fábrica. • Execute um auto-teste ao monitor para determinar se o problema intermitente ocorre no modo auto-teste.





Cor em falta	A imagem tem cor em falta	<ul style="list-style-type: none"> • Execute o auto-teste do monitor. • Certifique-se que o cabo de vídeo a ligar o monitor ao computador está correctamente conectado. • Verifique se existem pinos dobrados ou partidos no conector do cabo vídeo.
Cor errada	A cor da imagem não é boa	<ul style="list-style-type: none"> • Experimente diferentes Preset Modes (Modos Predefinidos) na definição Color (Cor) do OSD. Ajuste o valor R/G/B em Custom Color (Cor Personalizada) nas definições de Color (Cor) do OSD. • Altere o Input Color Format (Formato de Cor de Entrada) para RGB ou YCbCr/YPbPr nas definições de Color (Cor) do OSD. • Execute o diagnóstico integrado.
Retenção de imagem de uma imagem estática deixada no monitor durante um longo período de tempo	Aparece uma ligeira sombra da imagem estática no ecrã	<ul style="list-style-type: none"> • Configure o ecrã para se desligar após uns minutos sem atividade no ecrã. Estes podem ser ajustados nas Opções de Alimentação do Windows, ou definição de Poupança de Energia do Mac. • Como alternativa, use um protetor de ecrã que mude dinamicamente.



Problemas específicos do produto

Sintomas habituais	O que experiencia	Soluções possíveis
Imagem do ecrã demasiado pequena	A imagem está centrada no ecrã mas não preenche totalmente a área de visualização	<ul style="list-style-type: none">• Verifique a definição de Aspect Ratio (Proporção) no menu Display (Ecrã) do OSD.• Reponha o monitor às predefinições de fábrica.
Não é possível ajustar o monitor com os botões no painel frontal	O OSD não aparece no ecrã	<ul style="list-style-type: none">• Desligue o monitor, remova o cabo de alimentação, volte a ligá-lo e depois Ligue o monitor.• Verifique se o menu do OSD está bloqueado. Em caso afirmativo, mantenha premido o botão Menu/ função junto do Botão de Energia durante 4 segundos para desbloquear (para mais informações, consulte Lock (Bloquear)).
Nenhum sinal de entrada quando os controlos do utilizador são premidos	Sem imagem, a luz LED está branca	<ul style="list-style-type: none">• Verifique a fonte do sinal. Certifique-se que o computador não está no modo de suspensão deslocando o rato ou premindo qualquer tecla no teclado.• Verifique se o cabo do sinal está corretamente ligado. Volte a ligar o cabo de sinal caso seja necessário.• Reponha o computador ou leitor vídeo.
A imagem não preenche o ecrã completo	A imagem não preenche a altura ou largura do ecrã	<ul style="list-style-type: none">• Devido os diferentes formatos de vídeo (proporção) dos DVD, o monitor poderá apresentar imagem em ecrã completo.• Execute o diagnóstico integrado.





Sem vídeo na porta HDMI  / DisplayPort 	Quando ligado a algum dongle/ dispositivo de acoplagem na porta, não aparece vídeo quando desligo/ligo o cabo Thunderbolt do portátil	<ul style="list-style-type: none"> Desligue o cabo HDMI/DisplayPort do dongle/dispositivo de acoplagem, depois ligue o cabo de acoplagem Thunderbolt ao portátil. Ligue o cabo HDMI/DisplayPort 7 segundos depois.
Sem vídeo na porta USB-C  (apenas U2422HE)	Quando ligado a algum dongle/ dispositivo de acoplagem na porta, não aparece vídeo quando desligo/ligo o cabo Thunderbolt do portátil	<ul style="list-style-type: none"> Desligue o cabo USB-C do dongle/ dispositivo de acoplagem, depois ligue o cabo de acoplagem Thunderbolt ao portátil. Ligue o cabo USB-C 7 segundos depois.

Problemas específicos com a interface Universal Serial Bus (USB)

Sintomas habituais	O que experienciamos	Soluções possíveis
A interface USB não funciona	Os periféricos USB não estão a funcionar	<ul style="list-style-type: none"> Verifique se o monitor está Ligado. Volte a ligar o cabo ascendente ao seu computador. Volte a ligar os periféricos USB (conector descendente). Desligue e volte a ligar o monitor. Reinicie o computador. Alguns dispositivos USB como HDD portátil externo requerem maior corrente elétrica; ligue diretamente o dispositivo ao computador.



<p>A porta USB-C  não fornece energia (apenas U2422HE)</p>	<p>Os periféricos USB não podem ser carregados</p>	<ul style="list-style-type: none"> • Verifique se o dispositivo ligado é compatível com a norma USB-C. A porta USB-C  é compatível com USB 3.2 Gen2 e transmite 90 W. • Verifique se usa o cabo USB-C fornecido com o monitor.
<p>A interface SuperSpeed USB 10 Gbps (USB 3.2 Gen2) é lenta</p>	<p>Periféricos SuperSpeed USB 10 Gbps (USB 3.2 Gen2) são lentos ou não funcionam de todo</p>	<ul style="list-style-type: none"> • Verifique se o seu computador é compatível com SuperSpeed USB 10 Gbps (USB 3.2 Gen2). • Alguns computadores têm portas USB 3.2, USB 2.0, e USB 1.1. Certifique-se que é usada a porta USB correta. • Volte a ligar o cabo ascendente ao seu computador. • Volte a ligar os periféricos USB (conector descendente). • Reinicie o computador.
<p>Periféricos USB sem fios deixam de funcionar quando é ligado um dispositivo USB 3.2</p>	<p>Periféricos USB sem fios ficam lentos ou apenas funcionam quando a distância entre os mesmos e o recetor diminui</p>	<ul style="list-style-type: none"> • Aumente a distância entre os periféricos USB 3.2 e o recetor USB sem fios. • Posicione o recetor USB sem fios o mais próximo dos periféricos USB sem fios. • Use uma extensão USB para posicionar o recetor USB sem fios o mais distante possível da porta USB 3.2.



Apêndice

AVISO: Instruções de segurança

⚠ AVISO: A utilização de controlos, ajustes ou procedimentos que não os especificados nesta documentação pode resultar na exposição a choque, perigos elétricos e/ou perigos mecânicos.

Para informações sobre as instruções de segurança, consulte a Informação de Segurança, Ambiental e Regulatória (SERI).

Avisos FCC (apenas E.U.A.) e outras informações regulatórias

Para avisos FCC e outras informações regulatórias, consulte o website de conformidade regulatória em www.dell.com/regulatory_compliance.

Contactar a Dell

Para clientes nos Estados Unidos, ligue 800-WWW-DELL (800-999-3355).

✍ NOTA: Caso não tenha uma ligação ativa à Internet, pode encontrar as informações de contacto na sua fatura de compra, guia de transporte, conta ou catálogo de produtos Dell.

A Dell disponibiliza diversas opções de suporte e reparação online e telefónico. A disponibilidade varia consoante o país e produto, e alguns serviços podem não estar disponíveis na sua zona.

- Assistência técnica online — www.dell.com/support/monitors
- Contactar a Dell — www.dell.com/contactdell

Base de dados de produto da UE para etiqueta energética e folha de informações de produto

U2422H: <https://eprel.ec.europa.eu/qr/414164>

U2422H WOST: <https://eprel.ec.europa.eu/qr/419925>

U2422HE: <https://eprel.ec.europa.eu/qr/414161>

