



Monitor Dell UltraSharp 24 - U2422H/U2422HX/U2422HE

Panduan Pengguna

Model: U2422H/U2422HX/U2422HE
Model menurut Peraturan: U2422Hb/U2422HEb



-  **CATATAN:** CATATAN menunjukkan informasi penting yang membantu Anda memanfaatkan komputer Anda dengan lebih baik.
-  **PERHATIAN:** PERHATIAN menunjukkan potensi kerusakan pada perangkat keras atau hilangnya data jika instruksi tidak diikuti.
-  **PERINGATAN:** PERINGATAN menunjukkan potensi kerusakan pada properti, cedera diri, atau kematian.

Hak cipta © 2021 Dell Inc. atau anak perusahaannya. Hak cipta dilindungi undang-undang. Dell, EMC, dan merek dagang lainnya adalah merek dagang Dell Inc. atau anak perusahaannya. Merek dagang lainnya mungkin adalah merek dagang masing-masing pemiliknya.

2021 - 07

Rev. A02

Daftar Isi

Tentang Monitor Anda	6
Isi Kemasan.	6
Fitur Produk	8
Mengidentifikasi Komponen dan Kontrol	10
Tampilan Depan.	10
Tampilan Belakang	11
Tampilan Bawah	12
Spesifikasi Monitor	17
Spesifikasi Resolusi Monitor	19
Mode Video yang Didukung.	19
Mode Tampilan Preset	19
Mode Multi-Stream Transport (MST)	20
Spesifikasi Kelistrikan Monitor	20
Karakteristik Fisik Monitor	22
Karakteristik Lingkungan Monitor	23
Penentuan Pin.	24
Kemampuan Plug and Play	26
Antarmuka USB (Universal Serial Bus)	26
Soket Downstream USB 3.2	27
Konektor USB-C	27
Port USB.	28
Konektor RJ45 (U2422HE saja)	29
Kebijakan Kualitas dan Piksel Monitor LCD	31
Panduan Pemeliharaan.	31
Membersihkan Monitor.	31
Mengatur Monitor	32



Memasang Penyangga	32
Mengatur Kabel Anda	35
Menyambungkan Monitor Anda	35
Menyambungkan Kabel DisplayPort (DisplayPort ke DisplayPort)	36
Menyambungkan Kabel HDMI	37
Menyambung Kabel USB-C (U2422HE Saja)	37
Menyambungkan Monitor untuk Fungsi DP Multi-Stream Transport (MST)	38
Menyambungkan Monitor untuk Fungsi USB-C Multi-Stream Transport (MST) (U2422HE Saja)	38
Menghubungkan Monitor untuk kabel RJ45 (opsional) (U2422HE Saja)	39
Menghubungkan Kabel USB-C ke USB-A	39
Sinkronisasi Tombol Daya Dell (DPBS) (U2422HE Saja) .	40
Menghubungkan Monitor untuk DPBS untuk Pertama Kalinya . . .	43
Menggunakan Fungsi DPBS	44
Menyambungkan Monitor untuk Fungsi USB-C Multi-Stream Transport (MST)	46
Menghubungkan Monitor untuk USB-C	47
Memiringkan, Memutar, dan Menggeser Vertikal	49
Memiringkan, Memutar	49
Ekstensi Vertikal	50
Merotasi Monitor	50
Putar Searah Jarum Jam	51
Putar Berlawanan Arah Jarum Jam	51
Menyesuaikan Pengaturan Tampilan Rotasi Sistem	52
Melepaskan Penyangga Monitor	53
Pemasangan di Dinding VESA (opsional)	53
Mengoperasikan Monitor	55
Menghidupkan Monitor	55
Menggunakan Kontrol Joystick	55
Fungsi Joystick	56



Menggunakan Menu Utama	56
Menggunakan Peluncur Menu.	56
Detail Peluncur Menu	57
Detail Menu OSD Menu	58
Pesan OSD	73
Penyiapan Awal	73
Pesan Peringatan OSD	74
Mengatur Sakelar KVM (U2422HE Saja)	78
Mengatur KVM Otomatis (U2422HE Saja)	80
Mengatur Resolusi Maksimum	81
Sinkronisasi Multimonitor (MMS)	82
Mengatur Sinkronisasi Multimonitor (MMS)	83
Mengatasi Masalah	84
Uji mandiri	84
Kunci/Buka Kunci Menu dan Diagnostik Bawaan	85
Mengunci Tombol Daya dan Joystick	85
Alat Diagnostik	86
Pengisian Daya USB-C Selalu Aktif (U2422HE Saja)	88
Memperbarui Firmware Monitor	88
Masalah Umum	88
Masalah Khusus Produk	91
Masalah Khusus Universal Serial Bus (USB)	93
Lampiran	95
Ketetapan FCC (hanya untuk A.S.) dan Informasi Peraturan Lainnya	95
Hubungi Dell	95
Basis Data Produk UE untuk Label Energi dan Lembar Informasi Produk	95





Tentang Monitor Anda

Monitor Anda dilengkapi dengan komponen yang ditunjukkan di tabel di bawah ini. Jika ada komponen yang tidak ada, hubungi dukungan teknis Dell. Untuk informasi lebih lanjut, lihat [Hubungi Dell](#).

CATATAN: Beberapa item bersifat opsional dan mungkin tidak disertakan dengan monitor ini. Beberapa fitur mungkin tidak tersedia di negara tertentu.

CATATAN: Jika memasang penyangga yang Anda beli dari sumber lain, ikuti petunjuk penyiapan yang disertakan dengan penyangga.

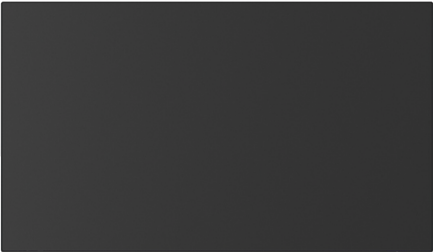
Isi Kemasan

	Tampilan
	Kaki penyangga
	Dasar Dudukan













	<p>Kabel Daya (bergantung pada negara)</p>
	<p>Kabel DP1.4 (DP ke DP) (U2422H/U2422HE saja) Panjang kabel: 1,80 M</p>
	<p>Kabel USB-A ke USB-C Gen2 Panjang kabel: 1,00 M</p>
	<p>Kabel HDMI 2.0 (U2422HX saja) Panjang kabel: 1,80 M</p>
	<p>Kabel USB-C ke USB-C Gen2 (U2422HE saja) Panjang kabel: 1,00 M</p>
	<ul style="list-style-type: none"> • Panduan Persiapan Ringkas • Laporan Kalibrasi Pabrik • Informasi Keselamatan, Lingkungan, dan Peraturan



Fitur Produk

Monitor **Dell U2422H/U2422HX/U2422HE** memiliki matriks aktif, TFT (transistor film tipis), LCD (layar kristal cair) dan lampu latar LED. Fitur monitor mencakup:

- Area yang dapat dilihat 60,47 cm (23,80 in.) (diukur secara diagonal). Resolusi 1920 x 1080 (16:9) dan dukungan layar penuh untuk resolusi yang lebih rendah.
- Sudut tampilan yang lebar untuk tampilan dari posisi duduk atau berdiri.
- Tingkatan warna sRGB 100% dan Rec. 709 100% dengan rata-rata Delta E < 2; juga mendukung DCI-P3 85%.
- Konektivitas digital dengan DisplayPort, HDMI, dan USB-C (dengan Mode Perubahan DP) (U2422HE saja).
- USB-C tunggal untuk menyuplai daya (PD 90 W) ke notebook yang kompatibel sekaligus menerima sinyal video & data (U2422HE saja).
- Bisa dimiringkan ke atas/bawah, diputar sesuai ketinggian, serta dapat digeser naik turun.
- Ultra-thin bezel meminimalkan celah bezel pada pemakaian multi monitor, dan mengaktifkan penyiapan lebih mudah dengan pengalaman melihat yang elegan.
- Penyangga yang dapat dilepas dan VESA™ (Video Electronics Standards Association) 100 mm untuk solusi pemasangan yang fleksibel.
- U2422H/U2422HX dilengkapi dengan 1 port USB-C upstream  (data saja; USB 3.2 Gen2, 10 Gbps), 2 port USB 10 Gbps (USB 3.2 Gen2) Type-A downstream kecepatan super , 1 port pengisian daya USB 10 Gbps (USB 3.2 Gen2) Type-A downstream kecepatan super , dan 1 port USB 10 Gbps (USB 3.2 Gen2) Type-C downstream kecepatan super .
- U2422HE dilengkapi dengan port 1 USB-C upstream  (video dan data; DP1.4 dengan Mode Perubahan, PD hingga 90 W), 1 port USB-C upstream  (data saja, USB 3.2 Gen2, 10 Gbps), 3 port USB 10 Gbps (USB 3.2 Gen2) Type-A downstream kecepatan super , 1 port pengisian daya USB 10 Gbps (USB 3.2 Gen2) Type-A downstream kecepatan super , dan 1 port USB 10 Gbps (USB 3.2 Gen2) Type-C downstream kecepatan super .
- Port USB-C  dan RJ45 memungkinkan  pengalaman terhubung ke jaringan dengan satu kabel (U2422HE saja).



- Kemampuan plug and play jika didukung oleh sistem Anda.
- Pengaturan OSD (tampilan di layar) untuk memudahkan konfigurasi dan pengoptimalan layar.
- Kunci tombol Daya dan OSD.
- Slot kunci keamanan.
- Kunci penyangga.
- $\leq 0,3$ W dalam mode Siaga.
- Optimalkan kenyamanan mata dengan layar bebas kedip.

⚠ PERINGATAN: Kemungkinan efek jangka panjang emisi cahaya biru dari monitor dapat menyebabkan kerusakan pada mata, termasuk kelelahan mata, ketegangan mata digital, dan sebagainya. Fitur ComfortView Plus dirancang untuk mengurangi jumlah cahaya biru yang dipancarkan dari monitor guna mengoptimalkan kenyamanan mata. Monitor menggunakan panel cahaya biru lemah dan sesuai dengan TÜV Rheinland pada mode reset pabrik / default (Brightness (Kecerahan): 75%, Contrast (Kontras): 75%, CCT: 6500K, Preset mode (Mode Prasetel): Standard (Standar))



Mengidentifikasi Komponen dan Kontrol

Tampilan Depan



Tampilan Depan dengan Penyangga Monitor

No.	Keterangan	Penggunaan
1	Indikator LED daya	Cahaya putih terang menunjukkan bahwa monitor hidup dan berfungsi dengan normal. Cahaya putih berkedip menunjukkan monitor dalam mode Siaga.



Tampilan Belakang



**Tampilan belakang dengan
Penyangan monitor**





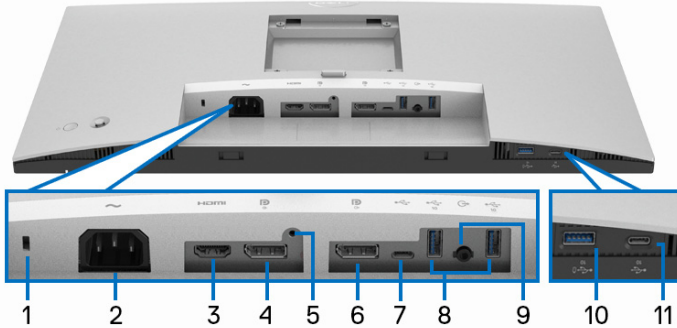

No.	Keterangan	Penggunaan
1	Lubang pemasangan VESA (100 mm x 100 mm - di bagian belakang terpasang Tutup VESA)	Monitor pemasangan untuk di dinding menggunakan alat yang kompatibel dengan VESA (100 mm x 100 mm).
2	Peraturan label peringkat	Daftar persetujuan peraturan.
3	Tombol pelepas penyangga	Melepaskan penyangga dari monitor.
4	Label nomor serial barcode, dan Tanda Layanan	Berisi detail monitor dan informasi dukungan. Baca label ini jika perlu menghubungi kontak Dell untuk dukungan teknis.
5	Tombol Daya Hidup/Mati	Untuk menghidupkan atau mematikan monitor.
6	Joystick	Gunakan untuk mengontrol menu OSD. (Untuk informasi selengkapnya, lihat Mengoperasikan Monitor)
7	Slot manajemen kabel	Gunakan untuk mengatur kabel dengan memasukkannya melalui slot.



Tampilan Bawah U2422H/U2422HX



Tampilan bawah tanpa Penyangga monitor

No.	Keterangan	Penggunaan
1	Slot kunci keamanan	Melindungi monitor dengan kunci keamanan (kunci keamanan tidak diberikan).
2	Konektor daya 	Menghubungkan kabel daya (disertakan dengan monitor Anda).
3	Port HDMI 	Menghubungkan komputer Anda dengan kabel HDMI (disertakan dengan U2422H).
4	DisplayPort 	Menghubungkan komputer Anda dengan kabel DisplayPort.
5	Fitur Kunci Penyangga	Kunci penyangga ke monitor dengan menggunakan sekrup M3 x 6 mm (sekrup tidak diberikan).
6	DisplayPort  (out) 	Output DisplayPort untuk monitor yang mendukung MST (multi-streamtransport). Untuk mengaktifkan MST, lihat Menyambungkan Monitor untuk Fungsi DP Multi-Stream Transport (MST) . CATATAN: Lepaskan sumbat karet ketika menggunakan konektor  DisplayPort out.



<p>7</p>	<p>Port USB-C upstream  (data saja)</p>	<p>Menyambungkan kabel USB-A ke USB-C yang disertakan bersama monitor ke monitor dan komputer. Port ini  mendukung transfer data USB pada 10 Gbps (USB 3.2 Gen2). Setelah kabel ini tersambung, Anda dapat menggunakan konektor USB  pada monitor.</p> <p>CATATAN: USB-C tidak disokong pada versi Windows sebelum Windows 10.</p>
<p>8</p>	<p>Port USB 10 Gbps (USB 3.2 Gen2) Type-A downstream kecepatan super (2) </p>	<p>Menghubungkan perangkat USB.**</p> <p>CATATAN: Untuk menggunakan port ini, Anda harus menyambungkan kabel USB-A ke USB-C (disertakan dengan monitor Anda) ke port  (data saja) di monitor dan ke komputer.</p>
<p>9</p>	<p>Port audio line-out </p>	<p>Sambungkan speaker eksternal.*</p>
<p>10</p>	<p>Port USB 10 Gbps (USB 3.2 Gen2) Type-A downstream kecepatan super dengan Pengisian Daya </p>	<p>Menghubungkan perangkat USB** atau mengisi daya perangkat.</p> <p>CATATAN: Untuk menggunakan port ini, Anda harus menyambungkan kabel USB-A ke USB-C (disertakan dengan monitor Anda) ke port  (data saja) di monitor dan ke komputer.</p>
<p>11</p>	<p>Port USB-C downstream  (10 Gbps, 15 W)</p>	<p>Menghubungkan perangkat USB.**</p> <p>CATATAN: Untuk menggunakan port ini, Anda harus menyambungkan kabel USB-A ke USB-C (disertakan dengan monitor Anda) ke port  (data saja) di monitor dan ke komputer.</p>

*Pemakaian headphone tidak didukung untuk konektor out kabel audio.



**Untuk menghindari gangguan sinyal, ketika perangkat USB nirkabel sudah terhubung ke port downstream USB, maka TIDAK disarankan untuk menghubungkan ke perangkat USB lain yang bersebelahan.



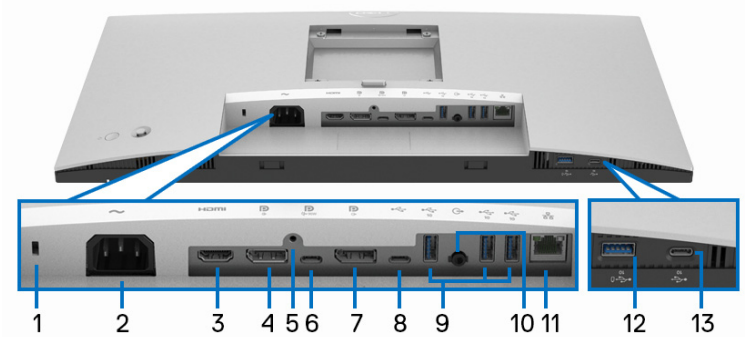









U2422HE













Tampilan bawah tanpa Penyangga monitor

No.	Keterangan	Penggunaan
1	Slot kunci keamanan	Melindungi monitor dengan kunci keamanan (kunci keamanan tidak diberikan).
2	Konektor daya ~	Menghubungkan kabel daya (disertakan dengan monitor Anda).
3	Port HDMI 	Menghubungkan komputer Anda dengan kabel HDMI.
4	DisplayPort 	Menghubungkan komputer Anda dengan kabel DisplayPort.
5	Fitur Kunci Penyangga	Kunci penyangga ke monitor dengan menggunakan sekrup M3 x 6 mm (sekrup tidak diberikan).



<p>6</p>	<p>Port USB-C upstream  (video + data)</p>	<p>Sambungkan kabel USB-C ke USB-C yang disertakan dengan monitor ke komputer atau perangkat seluler. Port ini mendukung Penghantar Tegangan USB, Data, dan sinyal video DisplayPort.</p> <p>Port USB 10 Gbps (USB 3.2 Gen2) Type-C kecepatan super  menawarkan laju transfer paling cepat dan mode perubahan dengan DP 1.4 mendukung resolusi maksimum 1920 x 1080 pada 60 Hz, PD 20 V/4,5 A, 15 V/3 A, 9 V/3 A, 5 V/3 A.</p> <p>CATATAN: USB-C tidak disokong pada versi Windows sebelum Windows 10.</p>
<p>7</p>	<p>DisplayPort  (out)</p> 	<p>Output DisplayPort untuk monitor yang mendukung MST (multi-streamtransport). Untuk mengaktifkan MST, lihat Menyambungkan Monitor untuk Fungsi DP Multi-Stream Transport (MST).</p> <p>CATATAN: Lepaskan sumbat karet ketika menggunakan konektor  DisplayPort out.</p>
<p>8</p>	<p>Port USB-C upstream  (data saja)</p> 	<p>Menyambungkan kabel USB-A ke USB-C yang disertakan bersama monitor ke monitor dan komputer. Port ini  mendukung transfer data USB pada 10 Gbps (USB 3.2 Gen2). Setelah kabel ini tersambung, Anda dapat menggunakan konektor USB  pada monitor.</p> <p>CATATAN: USB-C tidak disokong pada versi Windows sebelum Windows 10.</p> <p>CATATAN: Lepaskan sumbat karet saat menggunakan konektor port USB-C upstream  (data saja).</p>



<p>9</p>	<p>Port USB 10 Gbps (USB 3.2 Gen2) Type-A downstream kecepatan super (3) </p>	<p>Menghubungkan perangkat USB.**</p> <p>CATATAN: Untuk menggunakan port ini, Anda harus menyambungkan kabel USB-C ke USB-C (disertakan dengan monitor Anda) ke port USB-C upstream  (video + data) (#6) atau sambungkan kabel USB-A ke USB-C (disertakan dengan monitor Anda) ke port USB-C upstream  (data saja) (#8) di monitor dan ke komputer.</p>
<p>10</p>	<p>Port audio line-out </p>	<p>Sambungkan speaker eksternal.*</p>
<p>11</p>	<p>Port RJ45 </p>	<p>Terhubung ke Internet Anda baru dapat menjelajahi Internet melalui RJ45 setelah menyambungkan kabel USB (USB-A ke USB-C atau USB-C ke USB-C) dari komputer ke monitor.</p>
<p>12</p>	<p>Port USB 10 Gbps (USB 3.2 Gen2) Type-A downstream kecepatan super dengan Pengisian Daya </p>	<p>Menghubungkan perangkat USB** atau mengisi daya perangkat.</p> <p>CATATAN: Untuk menggunakan port ini, Anda harus menyambungkan kabel USB-C ke USB-C (disertakan dengan monitor Anda) ke port USB-C upstream  (video + data) (#6) atau sambungkan kabel USB-A ke USB-C (disertakan dengan monitor Anda) ke port USB-C upstream  (data saja) (#8) di monitor dan ke komputer.</p>
<p>13</p>	<p>Port USB-C downstream  (10 Gbps, 15 W)</p>	<p>Menghubungkan perangkat USB.**</p> <p>CATATAN: Untuk menggunakan port ini, Anda harus menyambungkan kabel USB-C ke USB-C (disertakan dengan monitor Anda) ke port USB-C upstream  (video + data) (#6) atau sambungkan kabel USB-A ke USB-C (disertakan dengan monitor Anda) ke port USB-C upstream  (data saja) (#8) di monitor dan ke komputer.</p>

*Pemakaian headphone tidak didukung untuk konektor out kabel audio.



**Untuk menghindari gangguan sinyal, ketika perangkat USB nirkabel sudah terhubung ke port downstream USB, maka TIDAK disarankan untuk menghubungkan ke perangkat USB lain yang bersebelahan.

Spesifikasi Monitor

Model	U2422H/U2422HX/U2422HE
Jenis layar	Matriks aktif - LCD TFT
Teknologi panel	Pada Teknologi Pengganti Bidang
Rasio aspek	16:9
Gambar Dapat Dilihat	
Diagonal	604,70 mm (23,80 in.)
Lebar (area aktif)	527,04 mm (20,75 in.)
Tinggi (area aktif)	296,46 mm (11,67 in.)
Total area	156246,28 mm ² (242,15 in. ²)
Pitch piksel	0,2745 mm x 0,2745 mm
Piksel per inci (PPI)	92,53
Sudut pandang	178° (vertikal) normal 178° (horizontal) normal
Cahaya lampu	250 cd/m ² (biasa)
Rasio kontras	1000 hingga 1 (biasa)
Lapisan pelat depan	Anti-Silau dengan kekerasan 3H
Cahaya latar	Sistem lampu samping LED putih
Waktu respons	8 mdtk (Normal) 5 mdtk (Cepat)
Kedalaman warna	16,7 juta warna
Tingkatan warna	sRGB 100%, Rec. 709 100%, DCI-P3 85%
Akurasi kalibrasi	sRGB & Rec. 709: Delta E < 2 (rata-rata)



Konektivitas	<ul style="list-style-type: none"> • 1 x versi DisplayPort  1.4 (HDCP 1.4)* • 1 x port HDMI versi  1.4 (HDCP 1.4) • 1 x DisplayPort  (Out) dengan MST (HDCP 1.4) • 1 x port USB-C upstream  (video + data) (mode Perubahan dengan DisplayPort 1.4, Penghantar Tegangan PD hingga 90 W)* (U2422HE saja)** • 1 x port USB-C upstream  (data saja, 10 Gbps USB 3.2 Gen2) • 1 x port downstream USB-C dengan kemampuan pengisian daya  pada 15 W (maksimum) • 1 x USB 10 Gbps (USB 3.2 Gen2) kecepatan super dengan kemampuan pengisian daya BC1.2  pada 2 A (maksimum) • 2 x port USB 10 Gbps (USB 3.2 Gen2) downstream kecepatan super  (untuk U2422H/U2422HX) • 3 x port USB 10 Gbps (USB 3.2 Gen2) downstream kecepatan super  (U2422HE saja) • 1 x port audio line-out  • 1 x port RJ45  (U2422HE saja)
Lebar pembatas (sisi monitor ke area aktif)	5,30 mm (Atas) 5,30 mm (Kiri/Kanan) 8,95 mm (Bawah)
Dapat disesuaikan	
Penyangga dapat diatur tingginya Memiringkan Putar Pivot	150 mm -5° sampai 21° -45° sampai 45° -90° sampai 90°
Kompatibilitas Dell Display Manager	Fitur Aturan Mudah dan fitur penting lainnya
Keamanan	Slot kunci keamanan (kunci kabel dijual tersendiri)

Audio *DisplayPort 1.4/MST/DP didukung.

**Audio HBR3/DisplayPort 1.4/MST/DP didukung.



Spesifikasi Resolusi Monitor

Model	U2422H/U2422HX/U2422HE
Rentang pindai horizontal	30 kHz hingga 83 kHz (otomatis)
Rentang pindai vertikal	56 Hz hingga 76 Hz (otomatis)
Resolusi prasetel maksimum	1920 x 1080 pada 60 Hz

Mode Video yang Didukung

Model	U2422H/U2422HX
Kemampuan tampilan video (HDMI & DisplayPort)	480i*, 480p, 576i*, 576p, 720p, 1080i*, 1080p

Model	U2422HE
Kemampuan tampilan video (HDMI & DisplayPort & mode perubahan port USB-C)	480i*, 480p, 576i*, 576p, 720p, 1080i*, 1080p

*Hanya didukung oleh input HDMI.

Mode Tampilan Preset

Mode Tampilan	Frekuensi Horizontal (kHz)	Frekuensi Vertikal (Hz)	Clock Piksel (MHz)	Polaritas Sinkronisasi (Horizontal/Vertikal)
VESA, 640 x 480	31,5	60,0	25,2	-/-
VESA, 640 x 480	37,5	75,0	31,5	-/-
IBM, 720 x 400	31,5	70,1	28,3	-/+
VESA, 800 x 600	37,9	60,3	40,0	+/+
VESA, 800 x 600	46,9	75,0	49,5	+/+
VESA, 1024 x 768	48,4	60,0	65,0	-/-
VESA, 1024 x 768	60,0	75,0	78,8	+/+



VESA, 1152 x 864	67,5	75,0	108,0	+/+
VESA, 1280 x 1024	64,0	60,0	108,0	+/+
VESA, 1280 x 1024	80,0	75,0	135,0	+/+
VESA, 1600 x 900	60,0	60,0	108,0	-/+
VESA, 1920 x 1080	67,5	60,0	148,5	+/+

 **CATATAN: Tanda + atau - dalam polaritas Sinkronisasi menunjukkan bahwa sinyal sinkronisasi video masing-masing dipicu oleh tepi positif atau negatif.**

Mode Multi-Stream Transport (MST)

Menggunakan USB-C (U2422HE saja):

Monitor Sumber MST	Jumlah Maksimum Monitor Eksternal yang dapat didukung
	1920 x 1080 pada 60 Hz
1920 x 1080 pada 60 Hz	<ul style="list-style-type: none"> • HBR3: 2 (dengan mode Perubahan USB-C DP) • HBR2: 1

Menggunakan DisplayPort:

Monitor Sumber MST	Jumlah Maksimum Monitor Eksternal yang dapat didukung
	1920 x 1080 pada 60 Hz
1920 x 1080 pada 60 Hz	• 3

Spesifikasi Kelistrikan Monitor

Model	U2422H/U2422HX	U2422HE
Sinyal input video	<ul style="list-style-type: none"> • HDMI 1.4*/DisplayPort 1.4**, 600 mV untuk setiap saluran yang berbeda, impedansi input 100 ohm setiap pasangan yang berbeda • Dukungan input sinyal USB-C (dengan mode Perubahan) (U2422HE saja)** 	



Tegangan/frekuensi/ arus input AC	100 VAC sampai 240 VAC / 50 Hz atau 60 Hz \pm 3 Hz / 1,2 A (biasa)	100 VAC sampai 240 VAC / 50 Hz atau 60 Hz \pm 3 Hz / 2,1 A (biasa)
Arus daya saat dihidupkan	<ul style="list-style-type: none"> • 120 V: 30 A (Maks.) pada 0°C (awal dingin) • 240 V: 60 A (Maks.) pada 0°C (awal dingin) 	<ul style="list-style-type: none"> • 120 V: 40 A (Maks.) pada 0°C (awal dingin) • 240 V: 80 A (Maks.) pada 0°C (awal dingin)
Pemakaian Daya	<ul style="list-style-type: none"> • 0,3 W (Mode Mati)¹ • 0,3 W (Mode Siaga)¹ • 11,6 W (Mode Hidup)¹ • 63 W (Maks.)² • 11,06 W (Pon)³ • 38,47 kWh (TEC)³ 	<ul style="list-style-type: none"> • 0,3 W (Mode Mati)¹ • 0,3 W (Mode Siaga)¹ • 11,8 W (Mode Hidup)¹ • 210 W (Maks.)² • 14,80 W (Pon)³ • 50,84 kWh (TEC)³

*Tidak mendukung spesifikasi opsional HDMI 1.4, termasuk HDMI Ethernet Channel (HEC), Audio Return Channel (ARC), standar untuk format dan resolusi 3D, dan standar untuk resolusi sinema digital 4K.

**Audio *DisplayPort 1.4/MST/DP didukung.

***Audio HBR3/DisplayPort 1.4/MST/DP didukung.

¹ Sebagaimana yang ditentukan dalam EU 2019/2021 dan EU 2019/2013.

² Pengaturan kecerahan dan kontras maksimum dengan pemuatan daya maksimum pada semua port USB.

³ Pon: Pemakaian daya di mode Aktif seperti ditetapkan di versi Energy Star 8.0.

TEC: Pemakaian energi total dalam kWh seperti ditetapkan di versi Energy Star 8.0.

Dokumen ini hanya sebagai informasi dan menunjukkan kinerja laboratorium.

Produk Anda mungkin mempunyai kinerja berbeda, bergantung pada perangkat lunak, komponen dan periferal yang Anda pesan dan tidak ada kewajiban untuk memperbarui informasi tersebut.

Oleh karenanya, pelanggan sebaiknya tidak mengandalkan informasi ini dalam membuat keputusan tentang toleransi listrik atau sebaliknya. Tidak ada jaminan terhadap akurasi atau kelengkapan yang dikemukakan atau diimplikasikan.





CATATAN: Monitor ini berkualifikasi ENERGY STAR. Produk ini memenuhi syarat untuk ENERGY STAR pada pengaturan bawaan pabrik yang dapat dipulihkan dengan fungsi "Factory Reset" (Reset Pabrik) di menu OSD. Mengganti pengaturan bawaan pabrik atau mengaktifkan fitur lainnya dapat meningkatkan pemakaian daya yang dapat melampaui batas yang ditentukan ENERGY STAR.



Karakteristik Fisik Monitor

Model	U2422H/U2422HX/U2422HE
Jenis Kabel Sinyal	<ul style="list-style-type: none"> • Digital: DisplayPort, 20 pin (untuk U2422H/U2422HE) • Digital: HDMI, 19 pin (U2422HX saja) • Bus Serial Universal: Type-C, 24 pin (U2422HE saja) • Bus Serial Universal: USB-C ke USB-A
<p>CATATAN: Monitor Dell dirancang untuk berfungsi secara optimal dengan kabel video yang disertakan dengan monitor Anda. Karena Dell tidak mempunyai kontrol pada berbagai pemasok kabel di pasaran, jenis material, konektor dan proses yang digunakan untuk memproduksi kabel ini, Dell tidak menjamin performa video kabel yang tidak disertakan dengan monitor Dell Anda.</p>	
Dimensi Monitor (dengan penyangga)	
Tinggi (ditinggikan)	496,03 mm (19,53 in.)
Tinggi (tidak dipanjangkan)	364,00 mm (14,33 in.)
Lebar	537,64 mm (21,17 in.)
Kedalaman	179,57 mm (7,07 in.)
Dimensi Monitor (tanpa penyangga)	
Tinggi	310,71 mm (12,23 in.)
Lebar	537,64 mm (21,17 in.)
Kedalaman	48,50 mm (1,91 in.)
Dimensi Penyangga	
Tinggi (ditinggikan)	410,80 mm (16,17 in.)



Tinggi (tidak dipanjangkan)	364,00 mm (14,33 in.)	
Lebar	245,00 mm (9,65 in.)	
Kedalaman	179,57 mm (7,07 in.)	
Dasar	245,00 mm x 173,00 mm (9,65 in. x 6,81 in.)	
Berat Monitor		
Model	U2422H/U2422HX	U2422HE
Berat dengan kemasan	7,82 kg (17,22 lb)	8,30 kg (18,28 lb)
Berat dengan rakitan penyangga dan kabel	5,57 kg (12,27 lb)	6,06 kg (13,35 lb)
Berat tanpa rakitan penyangga (Untuk pertimbangan pemasangan di dinding atau pemasangan VESA - tanpa kabel)	3,52 kg (7,75 lb)	3,96 kg (8,72 lb)
Berat rakitan penyangga	1,75 kg (3,85 lb)	1,75 kg (3,85 lb)

Karakteristik Lingkungan Monitor

Model	U2422H/U2422HX	U2422HE
Standar yang sesuai		
<ul style="list-style-type: none"> • Monitor bersertifikat ENERGY STAR • EPEAT terdaftar apabila berlaku. Pendaftaran EPEAT berbeda menurut negara. Lihat www.epeat.net untuk mengetahui status pendaftaran sesuai negara. • RoHS-yang sesuai • Tampilan Bersertifikat TCO dan TCO Edge • Monitor bebas BFR/PVC (tidak termasuk kabel luar) • Kaca Arsenic-Free dan Mercury-Free hanya untuk panel 		
Suhu		
Beroperasi	0°C hingga 40°C (32°F hingga 104°F)	
Tidak beroperasi	<ul style="list-style-type: none"> • Penyimpanan: -20°C hingga 60°C (-4°F hingga 140°F) • Pengiriman: -20°C hingga 60°C (-4°F hingga 140°F) 	



Kelembapan		
Beroperasi	10% hingga 80% (nonkondensasi)	
Tidak beroperasi	<ul style="list-style-type: none"> • Penyimpanan: 5% hingga 90% (nonkondensasi) • Pengiriman: 5% hingga 90% (nonkondensasi) 	
Ketinggian		
Beroperasi	5000 m (16404 ft) (maksimum)	
Tidak beroperasi	12192 m (40000 ft) (maksimum)	
Pembuangan Panas	<ul style="list-style-type: none"> • 221,78 BTU/jam (maksimum) • 42,65 BTU/jam (biasa) 	<ul style="list-style-type: none"> • 716,55 BTU/jam (maksimum) • 46,06 BTU/jam (biasa)

Penentuan Pin

Konektor DisplayPort

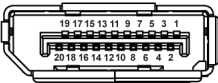

Nomor Pin	20 pin di Sisi Kabel Sinyal yang Tersambung
1	ML3 (n)
2	GND
3	ML3 (p)
4	ML2 (n)
5	GND
6	ML2 (p)
7	ML1 (n)
8	GND
9	ML1 (p)
10	ML0 (n)
11	GND
12	ML0 (p)



13	GND
14	GND
15	AUX (p)
16	GND
17	AUX (n)
18	Deteksi Steker Panas
19	PWR Kembali
20	+3,3 V DP_PWR

Konektor HDMI

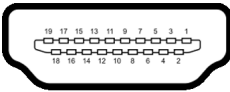

Nomor Pin	19 pin di Sisi Kabel Sinyal yang Tersambung
1	TMDS DATA 2+
2	PELINDUNG TMDS DATA 2
3	TMDS DATA 2-
4	TMDS DATA 1+
5	PELINDUNG TMDS DATA 1
6	TMDS DATA 1-
7	TMDS DATA 0+
8	PELINDUNG TMDS DATA 0
9	TMDS DATA 0-
10	JAM TMDS+
11	PELINDUNG JAM TMDS
12	JAM TMDS-
13	CEC
14	Dicadangkan (N.C. pada perangkat)
15	JAM DDC (SCL)



16	DATA DDC (SDA)
17	Arde DDC/CEC
18	DAYA +5 V
19	DETEKSI STEKER PANAS

Kemampuan Plug and Play

Anda dapat memasang monitor di semua sistem Plug and Play yang kompatibel. Monitor secara otomatis menyediakan EDID (Extended Display Identification Data) pada sistem komputer menggunakan protokol DDC (Display Data Channel), sehingga sistem dapat berkonfigurasi sendiri dan mengoptimalkan pengaturan monitor. Sebagian besar pemasangan monitor berjalan secara otomatis. Anda dapat memilih pengaturan yang berbeda jika ingin. Untuk informasi tentang cara mengubah pengaturan monitor, lihat [Mengoperasikan Monitor](#).

Antarmuka USB (Universal Serial Bus)

Bagian ini memberi informasi tentang port USB yang tersedia pada monitor.

 **CATATAN: Monitor ini kompatibel dengan USB 10 Gbps (USB 3.2 Gen2) kecepatan super.**

Kecepatan transfer	Kecepatan Data	Daya Maksimum yang Didukung*
Kecepatan super	10 Gbps	4,5 W
High-Speed	480 Mbps	4,5 W
Kecepatan penuh	12 Mbps	4,5 W

*Hingga 2 A pada port downstream USB (dengan ikon baterai ) dengan perangkat yang mendukung BC1.2 atau perangkat USB normal.

USB-C (U2422HE saja)	Keterangan
Video	DisplayPort 1.4*
Data	USB 10 Gbps (USB 3.2 Gen2) kecepatan super
Penghantar Tegangan (PD)	Hingga 90 W

*Audio HBR3/DisplayPort 1.4/MST/DP didukung.



Soket Downstream USB 3.2



Nomor Pin	9 pin di Sisi Konektor
1	VCC
2	D-
3	D+
4	GND
5	SSRX-
6	SSRX+
7	GND
8	SSTX-
9	SSTX+

Konektor USB-C

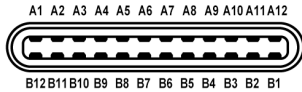







Nomor Pin	Nama Sinyal	Nomor Pin	Nama Sinyal
A1	GND	B1	GND
A2	TX1+	B2	TX2+
A3	TX1-	B3	TX2-
A4	VBUS	B4	VBUS
A5	CC1	B5	CC2
A6	D+	B6	D+
A7	D-	B7	D-
A8	SBU1	B8	SBU2
A9	VBUS	B9	VBUS
A10	RX2-	B10	RX1-



A11	RX2+	B11	RX1+
A12	GND	B12	GND

Port USB

- 1 USB-C upstream  (video + data) (U2422HE saja) - bawah
- 1 USB-C upstream  (data saja) - bawah
- 1 USB-C downstream  - bawah
- 3 USB 10 Gbps (USB 3.2 Gen2) Type-A downstream kecepatan super  (untuk U2422H/U2422HX) - bawah
- 4 USB 10 Gbps (USB 3.2 Gen2) Type-A downstream kecepatan super  (U2422HE saja) - bawah

Port Pengisian Daya - port dengan ikon baterai  ; mendukung kemampuan pengisian daya arus cepat hingga 2 A jika perangkat kompatibel dengan BC1.2.

 **CATATAN: Fungsionalitas USB 10 Gbps (USB 3.2 Gen2) kecepatan super memerlukan komputer yang mendukung USB 10 Gbps (USB 3.2 Gen2) kecepatan super.**

 **CATATAN: Port USB di monitor hanya berfungsi apabila monitor Hidup atau dalam Mode Siaga. Jika monitor dimatikan, kemudian dihidupkan, periferal yang terpasang mungkin memerlukan beberapa detik untuk melanjutkan fungsi normal.**



Konektor RJ45 (U2422HE saja)

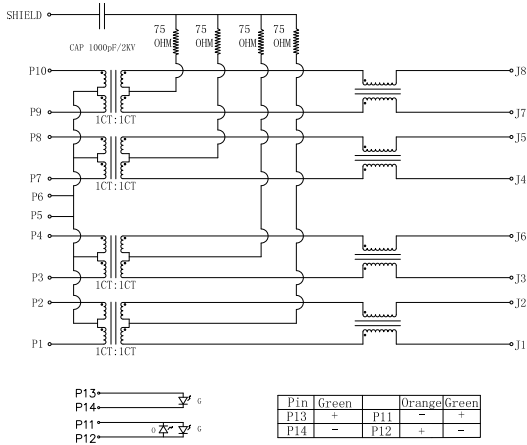

Pin	Sinyal	
P1	MDIO+	
P2	MDIO-	
P3	MDI1+	
P4	MDI1-	
P5	CT	
P6	CT	
P7	MDI2+	
P8	MDI2-	
P9	MDI3+	
P10	MDI3-	
Nomor Pin	Oranye	Hijau
P11	-	+
P12	+	-
P13	N/A	+
P14	N/A	-



Pemasangan Driver

Pasang driver Realtek USB GBE Ethernet Controller yang tersedia untuk sistem Anda. Driver ini bisa diunduh di www.dell.com/support pada bagian “Driver and download” (driver dan unduhan).

Kecepatan data jaringan (RJ45) melalui kecepatan maksimum USB-C adalah 1000 Mbps.

CATATAN: Port LAN ini kompatibel dengan 1000Base-T IEEE 802.3az, mendukung Pass-thru (MAPT) Alamat Mac (Tercetak pada label model), Membangunkan dari Jaringan (Wake-on-LAN - WOL) dari mode siaga (hanya S3) dan fungsi Boot PXE UEFI*, [Boot PXE UEFI tidak didukung di PC Desktop Dell (kecuali untuk Desktop OptiPlex 7090/3090 Ultra)], 3 fitur ini bergantung pada pengaturan BIOS dan versi OS. Fungsionalitas mungkin berbeda dengan PC non-Dell.

*UEFI singkatan dari Unified Extensible Firmware Interface.

Status LED Konektor RJ45

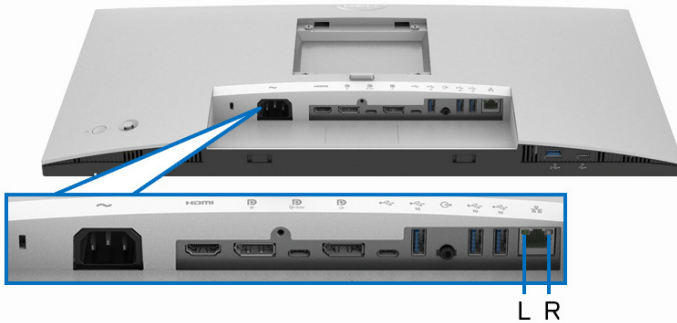

LED	Warna	Keterangan
LED Kanan	Kuning kecokelatan atau Hijau	Indikator kecepatan: <ul style="list-style-type: none">• Kuning kecokelatan Hidup - 1000 Mbps• Hijau Hidup - 100 Mbps• Mati - 10 Mbps



LED Kiri

Hijau

Indikator Tautan / Aktivitas:

- Berkedip - Aktivitas di port.
 - Hijau Hidup - Tautan dibuat.
 - Mati - Tautan tidak dibuat.
-



CATATAN: Kabel RJ45 bukan merupakan aksesori standar yang disertakan di kotak.

Kebijakan Kualitas dan Piksel Monitor LCD

Selama proses pembuatan Monitor LCD, satu atau beberapa piksel menjadi tetap dalam kondisi yang tidak berubah adalah hal yang biasa terjadi serta sulit diketahui dan tidak memengaruhi kualitas atau kegunaan tampilan. Untuk informasi lebih lanjut tentang Kebijakan Kualitas dan Piksel Monitor Dell, lihat <http://www.dell.com/pixelguidelines>.

Panduan Pemeliharaan

Membersihkan Monitor

 **PERHATIAN: Baca dan ikuti [Petunjuk keamanan](#) sebelum membersihkan monitor.**

 **PERINGATAN: Sebelum membersihkan monitor, lepaskan kabel daya monitor dari stopkontak.**



Untuk praktik terbaik, ikuti petunjuk dalam daftar di bawah ini saat membuka kemasan, membersihkan, atau menangani monitor:

- Untuk membersihkan layar antistatis, basahi sedikit kain bersih yang lembut dengan air. Jika mungkin, gunakan tisu pembersih layar khusus atau larutan yang sesuai untuk lapisan antistatis. Jangan gunakan benzena, thinner, amonia, pembersih abrasif, atau udara yang terkompresi.
- Gunakan kain hangat yang sedikit lembap untuk membersihkan monitor. Jangan gunakan detergen jenis apa pun karena beberapa detergen meninggalkan bercak putih pada monitor.
- Jika melihat serbuk putih saat mengeluarkan monitor dari kemasan, bersihkan dengan kain.
- Tangani monitor Anda dengan hati-hati karena monitor yang berwarna lebih gelap dapat tergores dan goresan putih akan lebih terlihat dibandingkan dengan monitor yang berwarna lebih terang.
- Untuk mempertahankan kualitas gambar terbaik pada monitor, gunakan screensaver yang berubah secara dinamis dan matikan monitor jika tidak digunakan.



Mengatur Monitor

Memasang Penyangga

-  **CATATAN: Penyangga tidak dipasang di pabrik saat dikirimkan.**
-  **CATATAN: Petunjuk berikut ini hanya berlaku untuk memasang penyangga yang dikirimkan dengan monitor Anda. Jika memasang penyangga yang Anda beli dari sumber lain, ikuti petunjuk penyiapan yang disertakan dengan penyangga.**

Untuk memasang penyangga monitor:

- Ikuti petunjuk di perekat karton untuk melepaskan penyangga dari alas atas untuk mengencangkannya.
- Lepaskan kaki penyangga dan dasar dudukan dari bantalan busa dalam kotak.

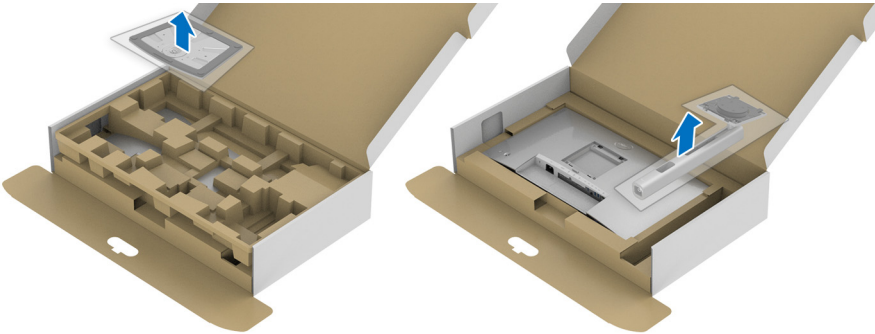

- Masukkan penghalang di bagian dasar dudukan seluruhnya ke dalam slot penyangga.
- Angkat gagang sekrup lalu putar sekrupnya searah jarum jam.
- Setelah sekrup benar-benar dikencangkan, tekuk bagian rata kuping sekrup ke bagian dalam lekukannya.

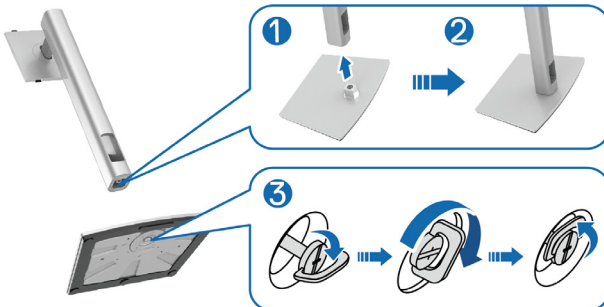

6. Angkat tutupnya seperti diperlihatkan untuk mengakses area VESA rakitan penyangga.

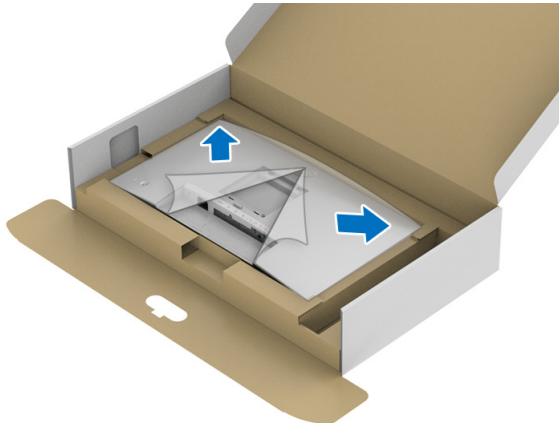

7. Pasang rakitan penyangga ke monitor.
- a. Pasang dua tab di bagian atas penyangga ke alurnya yang terdapat di bagian belakang monitor.
 - b. Tekan penyangga hingga terpasang pada tempatnya.



8. Letakkan monitor tegak lurus.

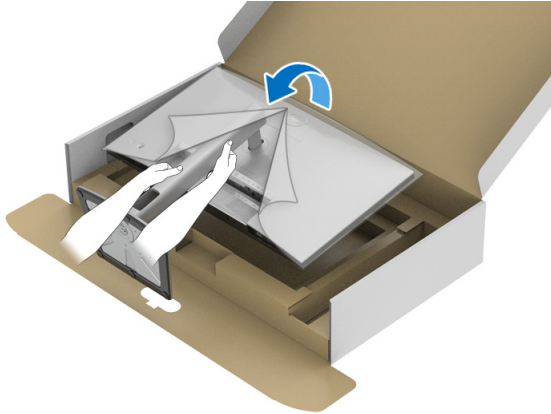

CATATAN: Dengan hati-hati angkat monitor agar jangan tergelincir atau terjatuh.

9. Lepaskan tutupnya dari monitor.

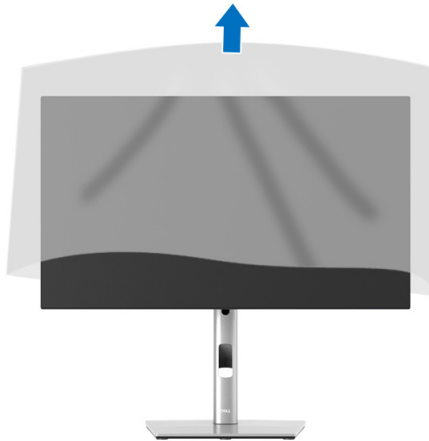

Mengatur Kabel Anda



Setelah memasang semua kabel yang diperlukan ke monitor dan komputer, (Lihat [Menyambungkan Monitor Anda](#) untuk pemasangan kabel,) atur semua kabel seperti ditunjukkan di atas ini.

Jika kabel Anda tidak dapat mencapai PC, Anda dapat menghubungkan langsung ke PC tanpa perutean melalui slot pada penyangga monitor.

Menyambungkan Monitor Anda

⚠ PERINGATAN: Sebelum memulai salah satu prosedur di bagian ini, ikuti [Petunjuk keamanan](#).

✎ CATATAN: Monitor Dell dirancang agar berfungsi secara optimal dengan kabel kotak masuk Dell yang disertakan. Dell tidak menjamin kualitas dan performa jika tidak menggunakan kabel non-Dell.

✎ CATATAN: Ulurkan kabel melalui slot pengatur kabel sebelum menyambungkannya.

✎ CATATAN: Jangan sambungkan semua kabel ke komputer secara bersamaan.

✎ CATATAN: Gambar hanya digunakan sebagai ilustrasi. Tampilan komputer dapat beragam.

Untuk menyambungkan monitor ke komputer:



1. Matikan komputer, kemudian lepaskan kabel daya.
2. Sambungkan kabel DisplayPort, HDMI, atau USB-C dari monitor ke komputer.

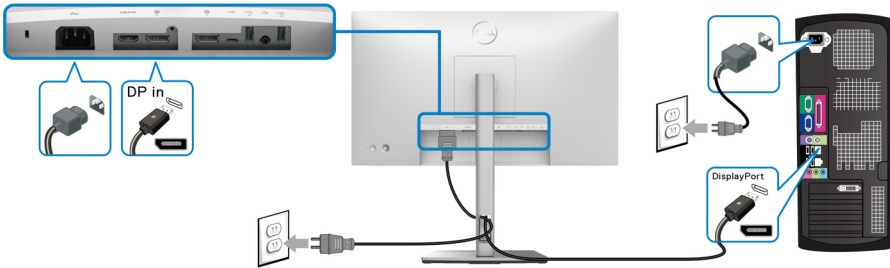

Menyambungkan Kabel DisplayPort (DisplayPort ke DisplayPort)



CATATAN: Pengaturan bawaan di luar pabrik adalah DP1.4 (DP1.2 didukung). Jika monitor gagal menampilkan konten setelah kabel DisplayPort disambungkan, ikuti prosedur di bawah ini untuk mengubah pengaturan dari ke DP1.1:

- Tekan Joystick untuk membuka Peluncur Menu Peluncur.
- Alihkan Joystick untuk memilih Input Source (Sumber Input) .
- Alihkan Joystick untuk menyoroti DP .
- Tekan dan tahan Joystick selama sekitar 10 detik, dan pesan konfigurasi DisplayPort muncul.
- Aktifkan/nonaktifkan Joystick untuk memilih **Yes (Ya)** lalu tekan Joystick untuk menyimpan perubahan.

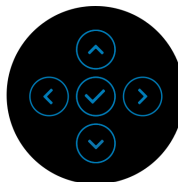
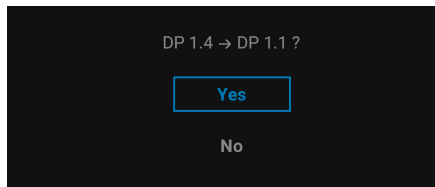

Ulangi langkah di atas untuk mengubah pengaturan format DisplayPort jika diperlukan.



Menyambungkan Kabel HDMI

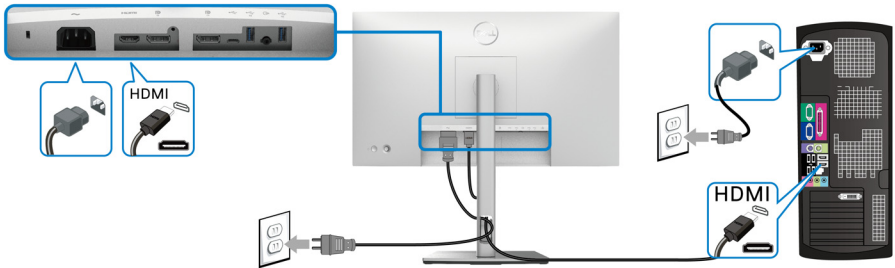

CATATAN: Bawaan pengaturan dari pabrik adalah HDMI 1.4.

Menyambung Kabel USB-C (U2422HE Saja)

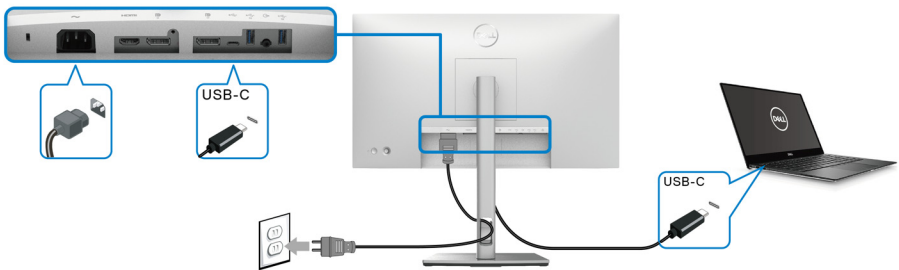

CATATAN: Gunakan kabel USB-C yang disertakan dengan monitor saja.

- Port ini  mendukung Mode Perubahan DisplayPort (DP1.4 standar saja).
- Port yang sesuai dengan Penghantar Tegangan USB-C (Versi PD 3.0) menghantarkan daya hingga 90W.
- Jika notebook Anda memerlukan lebih dari 90 W untuk beroperasi dan baterai habis, maka notebook tidak dapat diisi daya dengan port PD USB monitor ini.



Menyambungkan Monitor untuk Fungsi DP Multi-Stream Transport (MST)

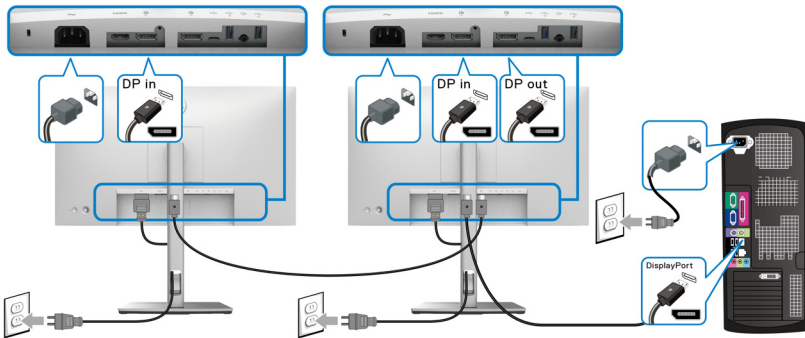

CATATAN: Monitor ini mendukung fitur DP MST. Untuk memanfaatkan fitur ini, Kartu Grafis PC harus bersertifikasi minimal DP1.2 dengan pilihan MST.

CATATAN: Lepaskan sumbat karet ketika menggunakan konektor DP out. 

Menyambungkan Monitor untuk Fungsi USB-C Multi-Stream Transport (MST) (U2422HE Saja)

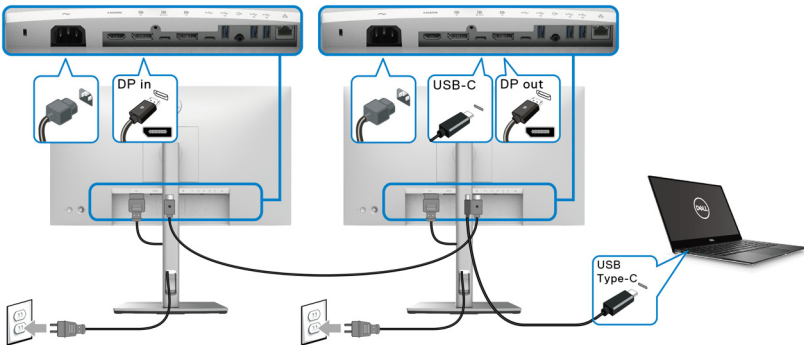

CATATAN: Jumlah maksimum monitor yang didukung melalui MST bergantung pada lebar gelombang sumber USB-C.

CATATAN: Lepaskan sumbat karet ketika menggunakan konektor USB-C upstream  .

CATATAN: Lepaskan sumbat karet ketika menggunakan konektor DP out  .



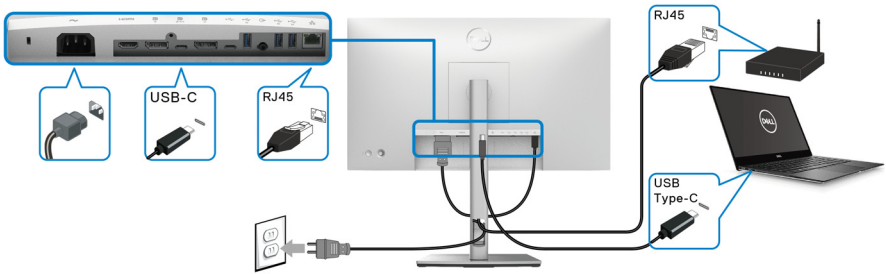

Menghubungkan Monitor untuk kabel RJ45 (opsional) (U2422HE Saja)



CATATAN: Kabel RJ45 bukan merupakan aksesori standar yang disertakan di kotak.

Menghubungkan Kabel USB-C ke USB-A

CATATAN: Agar datanya jangan rusak atau hilang, sebelum melepaskan port USB-C upstream , pastikan TIDAK ADA perangkat penyimpanan USB yang sedang digunakan oleh komputer yang terhubung ke port USB 10 Gbps (USB 3.2 Gen2) Type-A downstream  kecepatan super pada monitor .

Setelah Anda menyambungkan kabel DisplayPort/HDMI, ikuti prosedur di bawah ini untuk menyambungkan kabel USB-C ke USB-A ke komputer dan menyelesaikan konfigurasi monitor:

1. Hubungkan komputer ke port USB-C upstream  dengan ujung kabel USB-C (kabel disertakan).
2. Sambungkan ujung kabel USB-A ke port USB yang sesuai di komputer Anda.

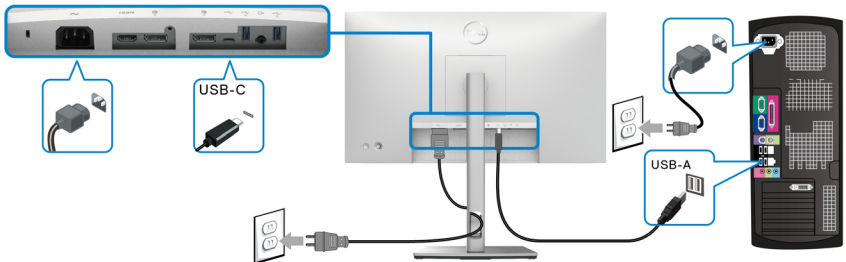

CATATAN: Tempatkan PC Desktop di sisi kiri monitor (saat melihat dari depan) untuk memastikan kemudahan koneksi kabel USB-C ke USB-A. Jangan gunakan slot kabel pada penyangga monitor jika panjang kabel tidak memungkinkan.



3. Sambungkan periferan USB ke port USB 10 Gbps (USB 3.2 Gen2) downstream kecepatan super  pada monitor.
4. Pasang kabel daya komputer dan monitor ke stopkontak terdekat.

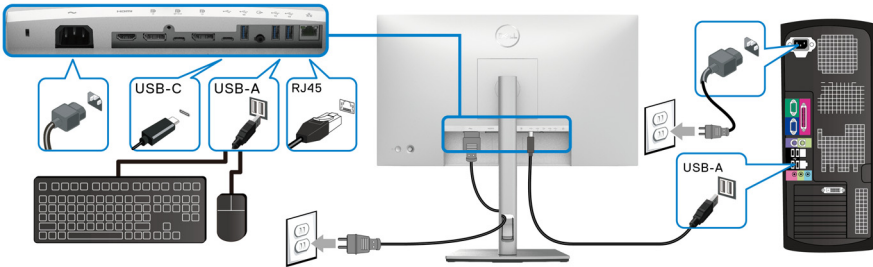

5. Hidupkan monitor dan komputer.
Jika monitor menampilkan gambar, berarti pemasangan selesai. Jika tidak menampilkan gambar, lihat [Masalah Umum](#).
6. Gunakan slot kabel pada penyangga monitor untuk mengatur kabel.

 **CATATAN: Koneksi USB hanya menawarkan transfer data USB dalam skenario ini.**

 **PERHATIAN: Gambar hanya digunakan sebagai ilustrasi. Tampilan komputer dapat beragam.**

Sinkronisasi Tombol Daya Dell (DPBS) (U2422HE Saja)

Monitor U2422HE dirancang dengan fitur Sinkronisasi Tombol Daya Dell (DPBS) agar Anda dapat mengontrol status daya sistem PC dari tombol daya monitor. Fitur ini kompatibel dengan platform Dell Optiplex 7090/3090 Ultra, dan hanya didukung melalui antarmuka USB-C.

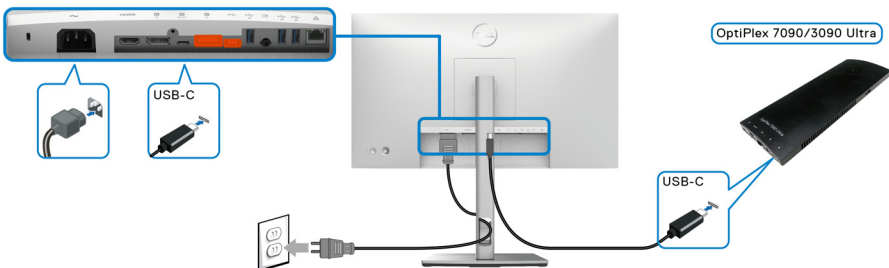

Untuk memastikan fungsi DPBS berfungsi untuk pertama kalinya, terlebih dulu lakukan langkah berikut untuk platform Dell Optiplex 7090/3090 Ultra di **Panel Kontrol**.

 **CATATAN: DPBS hanya mendukung port dengan ikon  .**

- Buka **Panel Kontrol**.

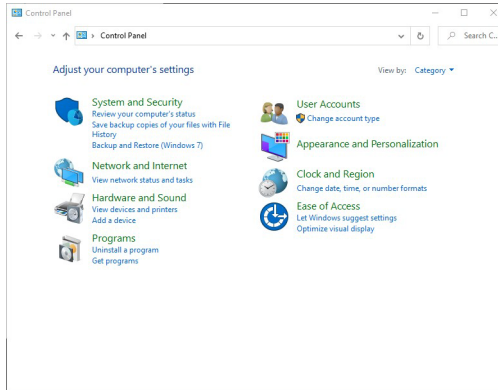

- Pilih **Perangkat Keras dan Suara**, diikuti dengan **Opsi Daya**.

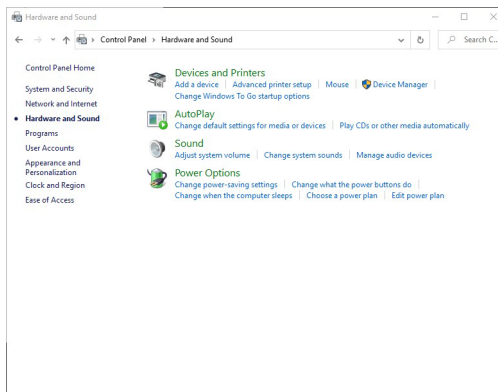

- Buka **Pengaturan Sistem**.

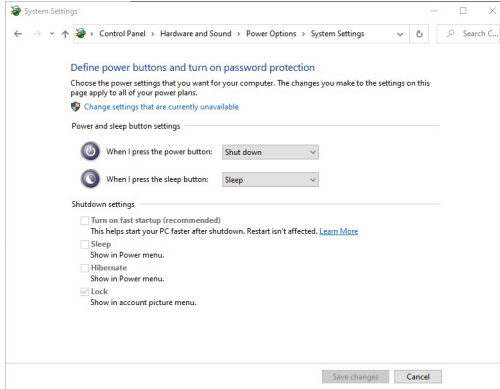

- Pada menu pilihan menurun **Ketika saya menekan tombol daya**, terdapat beberapa opsi untuk dipilih, yaitu **Jangan lakukan apa pun/Tidur/Hibernasi/Matikan**. Anda dapat memilih **Tidur/Hibernasi/Matikan**.

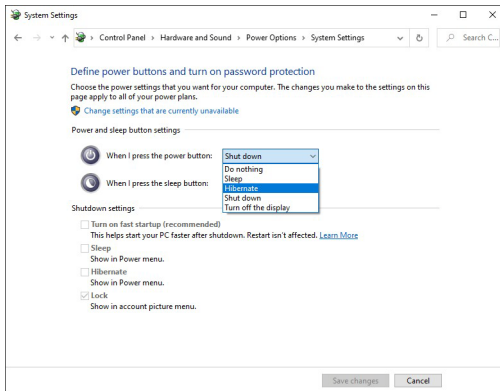

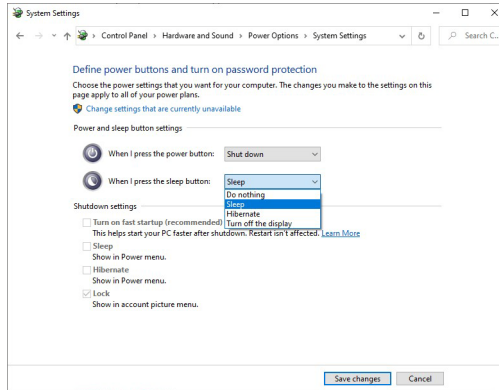

CATATAN: Jangan pilih "Jangan lakukan apa pun", jika tidak, tombol daya monitor tidak akan dapat disinkronkan dengan status daya sistem PC.

Menghubungkan Monitor untuk DPBS untuk Pertama Kalinya

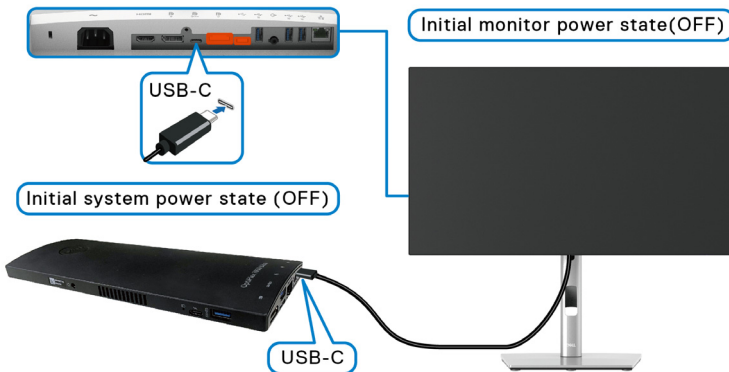

Saat menyiapkan fungsi DPBS untuk pertama kalinya, ikuti langkah-langkah di bawah ini:

1. Pastikan PC dan monitor MATI.
2. Tekan tombol daya monitor untuk MENGHIDUPKAN monitor.
3. Sambungkan kabel USB-C dari PC ke monitor.
4. Baik monitor maupun PC akan HIDUP sebentar. Tunggu sebentar (kira-kira 6 detik) dan PC serta monitor akan MATI.
5. Tekan tombol daya monitor atau PC, PC dan monitor akan HIDUP. Sekarang status daya sistem PC sudah sinkron dengan tombol daya monitor.



CATATAN: Apabila monitor dan PC dalam keadaan MATI untuk pertama kalinya, sebaiknya Anda MENGHIDUPKAN monitor terlebih dahulu, kemudian hubungkan kabel USB-C dari PC ke monitor.

CATATAN: Anda dapat menyalakan platform Optiplex 7090/3090 Ultra menggunakan jack adaptor DC. Atau, Anda dapat menyalakan platform Optiplex 7090/3090 Ultra menggunakan kabel USB-C monitor melalui Penghantar Tegangan (PD); atur USB-C Charging ke 90W (Pengisian Daya USB-C ke 90 W) ke On in Off Mode (Mode Hidup dalam Mati).

Menggunakan Fungsi DPBS

Saat menyambungkan kabel USB-C, status Monitor/PC adalah sebagai berikut:

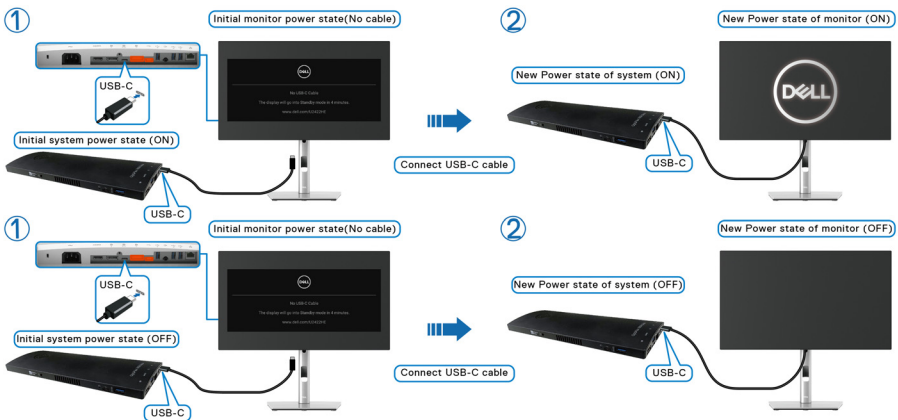

Saat Anda menekan tombol daya monitor atau tombol daya PC, status Monitor/PC adalah sebagai berikut:

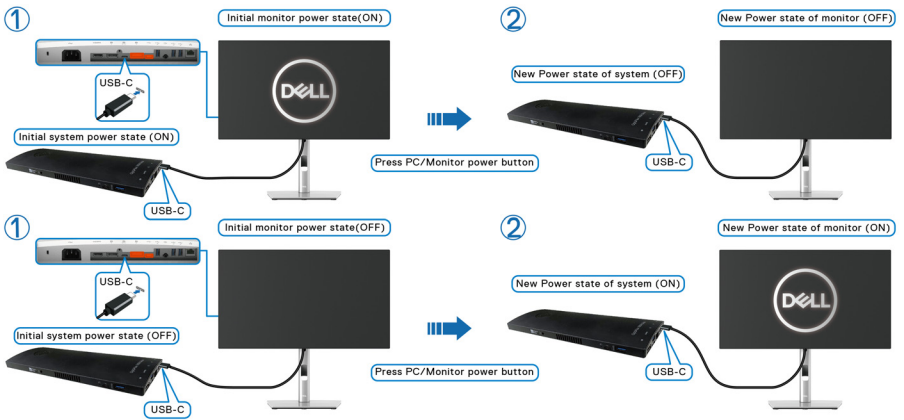

- Apabila status daya monitor dan PC HIDUP, **tekan dan tahan tombol daya monitor selama 4 detik**, prom layar akan menanyakan apakah Anda ingin mematikan PC.

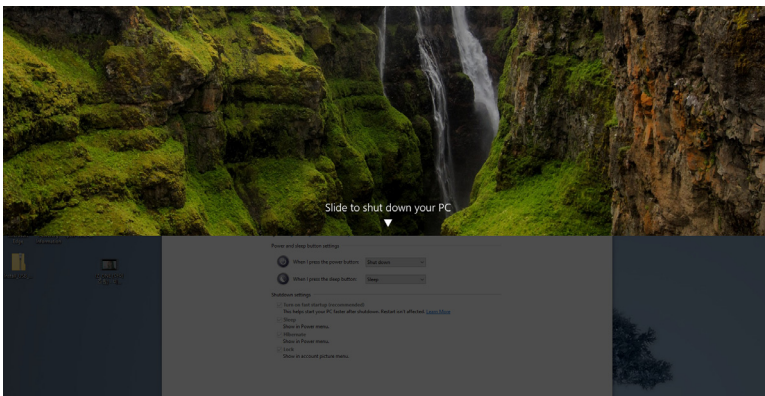
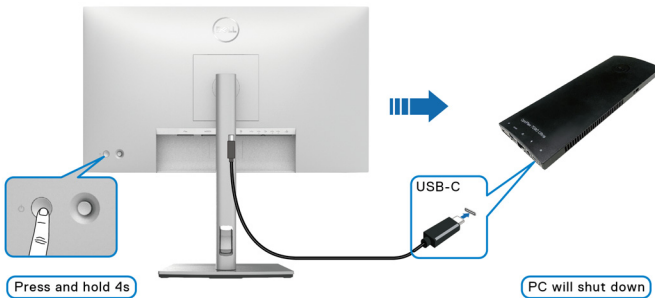

- Apabila status daya monitor dan PC HIDUP, **tekan dan tahan tombol daya monitor selama 10 detik**, PC akan mati.

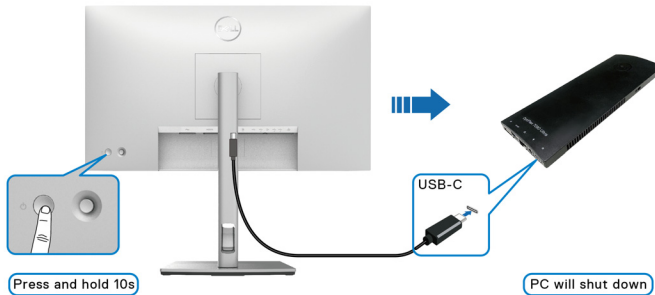

Menyambungkan Monitor untuk Fungsi USB-C Multi-Stream Transport (MST)

PC disambungkan ke dua monitor dalam status daya MATI pada awalnya, dan status daya sistem PC disinkronkan dengan tombol daya Monitor 1. Apabila Anda menekan tombol daya Monitor 1 atau tombol daya PC, Monitor 1 dan PC HIDUP. Sementara itu, Monitor 2 akan tetap MATI. Anda perlu menekan tombol daya pada Monitor 2 secara manual untuk MENGHIDUPKANNYA.

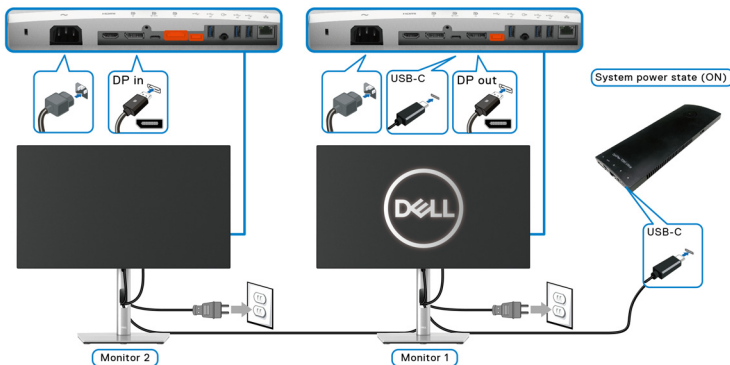

Demikian pula, PC disambungkan ke dua monitor dalam status daya HIDUP pada awalnya, dan status daya sistem PC disinkronkan dengan tombol daya Monitor 1. Apabila Anda menekan tombol daya Monitor 1 atau tombol daya PC, Monitor 1 dan PC MATI. Sementara itu, Monitor 2 akan berada dalam mode Siaga. Anda perlu menekan tombol daya pada Monitor 2 secara manual untuk MEMATIKANNYA.



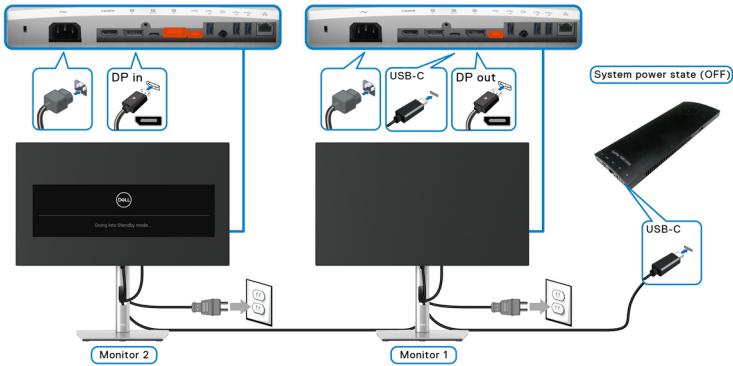

Menghubungkan Monitor untuk USB-C

Platform Dell Optiplex 7090 Ultra dilengkapi dua port USB-C, sehingga status daya Monitor 1 dan Monitor 2 dapat disinkronkan dengan PC.

Apabila PC dan dua monitor pada awalnya dalam keadaan daya HIDUP, menekan tombol daya pada Monitor 1 atau Monitor 2 akan MEMATIKAN PC, Monitor 1, dan Monitor 2.

CATATAN: DPBS hanya mendukung port dengan ikon  .

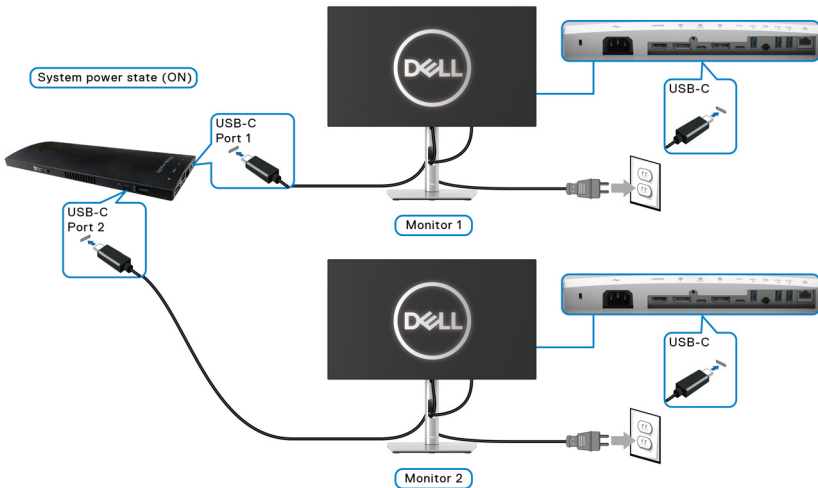

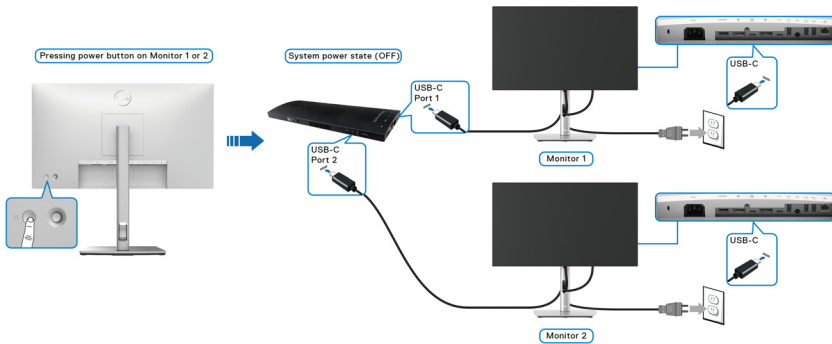

Pastikan untuk mengatur **USB-C Charging 90W (Pengisian Daya USB-C 90 W)** ke **On in Off Mode (Mode Hidup dalam Mati)**. Apabila PC dan dua monitor pada awalnya dalam keadaan daya MATI, menekan tombol daya pada Monitor 1 atau Monitor 2 akan MENGHIDUPKAN PC, Monitor 1, dan Monitor 2.

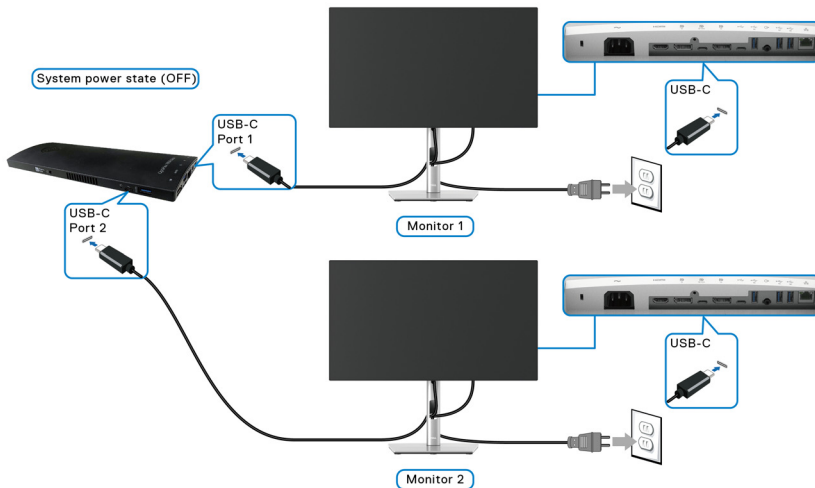

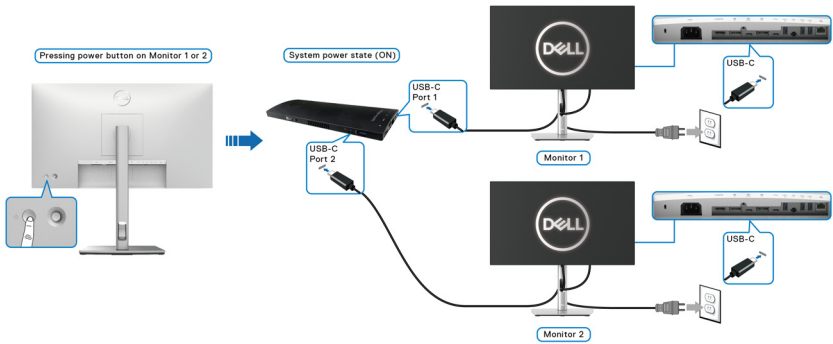

Memiringkan, Memutar, dan Menggeser Vertikal

CATATAN: Petunjuk berikut ini hanya berlaku untuk memasang penyangga yang dikirimkan dengan monitor Anda. Jika memasang penyangga yang Anda beli dari sumber lain, ikuti petunjuk penyiapan yang disertakan dengan penyangga.

Memiringkan, Memutar

Dengan standar terpasang pada monitor, Anda dapat memiringkan dan memutar monitor untuk dapat melihat dengan sudut pandang yang lebih enak.

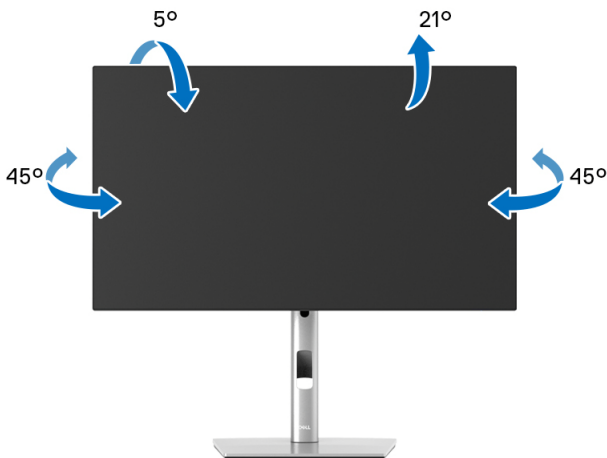

CATATAN: Penyangga tidak dipasang di pabrik saat dikirimkan.



Ekstensi Vertikal

 **CATATAN:** Dudukan dapat memanjang secara vertikal hingga 150 mm. Gambar di bawah ini menunjukkan cara memanjangkan dudukan secara vertikal.

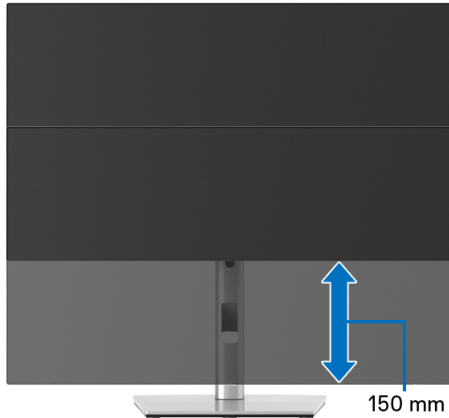

Merotasi Monitor

Sebelum dirotasi, monitor harus diperpanjang secara vertikal ([Ekstensi Vertikal](#)) dan dimiringkan hingga maksimal agar tidak menyentuh tepi bawah monitor.

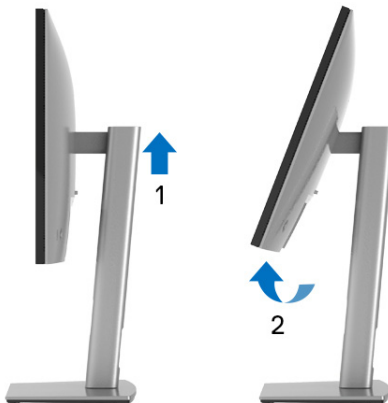

Putar Searah Jarum Jam



Putar Berlawanan Arah Jarum Jam

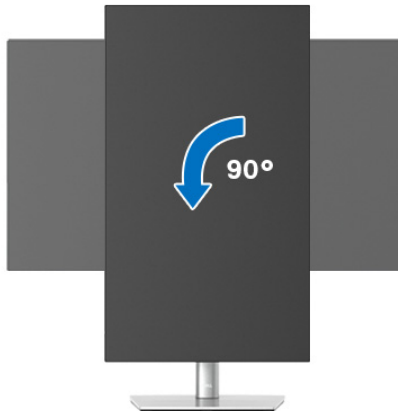

- ✎ **CATATAN:** Untuk menggunakan fungsi Rotasi Tampilan (tampilan Lanskap dibandingkan dengan Potret) di komputer Dell, Anda memerlukan driver grafis terbaru yang tidak disertakan bersama monitor ini. Untuk mengunduh driver grafis, buka www.dell.com/support, lalu lihat bagian Unduhan bagi Driver Video untuk mendapatkan driver terbaru.
- ✎ **CATATAN:** Saat dalam Mode Tampilan Potret, performa aplikasi intensif grafis (Permainan 3D, dsb.) dapat mengalami penurunan.



Menyesuaikan Pengaturan Tampilan Rotasi Sistem

Setelah monitor dirotasi, Anda harus menyelesaikan prosedur di bawah ini untuk menyesuaikan Pengaturan Tampilan Rotasi Sistem.

 **CATATAN: Jika menggunakan monitor dengan komputer selain Dell, Anda harus membuka situs Web driver grafis atau situs Web produsen komputer untuk memperoleh informasi tentang cara merotasi 'konten' tampilan.**

Untuk menyesuaikan Pengaturan Tampilan Rotasi:

1. Klik kanan pada dekstop, lalu klik **Properti**.
2. Pilih tab **Pengaturan**, lalu klik **Lanjutan**.
3. Jika Anda memiliki kartu grafis ATI, pilih tab **Rotasi**, lalu atur rotasi yang diinginkan.
4. Jika Anda memiliki kartu grafis nVidia, klik tab **nVidia**, di kolom kiri, lalu pilih rotasi yang diinginkan **NVRotate**, lalu pilih rotasi yang diinginkan.
5. Jika Anda memiliki kartu grafis Intel[®], pilih tab grafis **Intel**, klik **Properti Grafis**, pilih tab **Rotasi**, lalu atur rotasi yang diinginkan.

 **CATATAN: Jika pilihan rotasi tidak terlihat atau tidak berfungsi dengan baik, buka www.dell.com/support lalu unduh driver terbaru untuk kartu grafis Anda.**

 **CATATAN: Anda juga dapat merujuk ke fungsi [Rotation \(Rotasi\)](#) pada OSD untuk memutar tampilan.**



Melepaskan Penyangga Monitor

- CATATAN:** Agar layar LCD tidak tergores sewaktu penyangga dilepaskan, pastikan monitor diletakkan di permukaan yang lembut dan bersih.
- CATATAN:** Petunjuk berikut ini hanya berlaku untuk memasang penyangga yang dikirimkan dengan monitor Anda. Jika memasang penyangga yang Anda beli dari sumber lain, ikuti petunjuk penyiapan yang disertakan dengan penyangga.

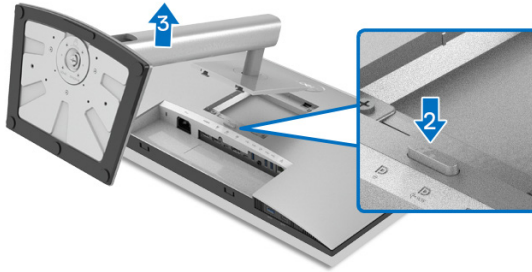

Untuk melepaskan penyangga:

1. Letakkan monitor di atas kain lembut atau bantal.
2. Tekan terus tombol pelepas penyangga.
3. Angkat penyangga untuk melepaskan dari monitor.

Pemasangan di Dinding VESA (opsional)

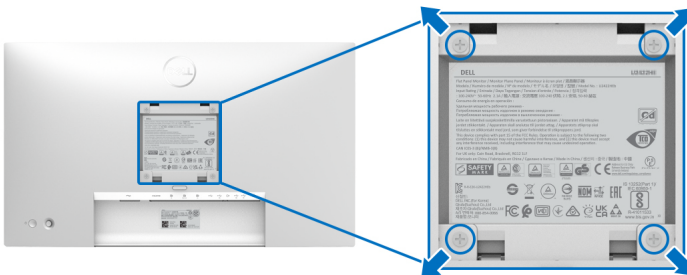

(Dimensi sekrup: M4 x 10 mm).

Lihat petunjuk yang diberikan bersama alat pemasangan dinding VESA yang kompatibel.



1. Letakkan panel monitor di atas kain lembut atau bantal pada meja rata yang stabil.
2. Lepaskan penyangga. (Lihat [Melepaskan Penyangga Monitor](#))
3. Gunakan obeng kepala silang Phillips untuk melepaskan keempat sekrup pengencang penutup plastik.
4. Pasang braket pemasangan alat pemasangan dinding ke monitor.
5. Pasang monitor di dinding. Untuk informasi lebih lanjut, lihat dokumentasi yang disertakan dengan alat pemasangan di dinding.

 **CATATAN: Hanya untuk digunakan dengan braket dudukan dinding yang terdaftar pada UL atau CSA atau GS dengan kapasitas berat atau beban minimum sebesar 14,08 kg (untuk U2422H/U2422HX) atau 15,84 kg (untuk U2422HE).**



Mengoperasikan Monitor

Menghidupkan Monitor

Tekan Tombol Daya untuk menghidupkan monitor.

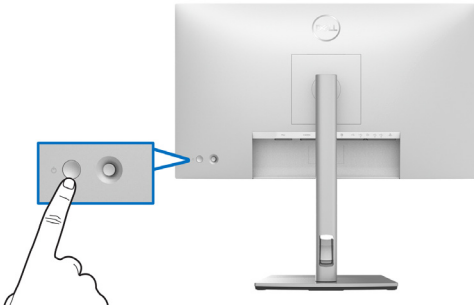

Menggunakan Kontrol Joystick

Untuk mengubah penyesuaian OSD menggunakan kontrol Joystick di bagian belakang monitor, lakukan hal berikut:

1. Tekan tombol Joystick untuk meluncurkan Menu Peluncur OSD.
2. Gerakkan Joystick ke arah **naik/turun/kiri/kanan** untuk mengaktifkan/ menonaktifkan opsi menu OSD.

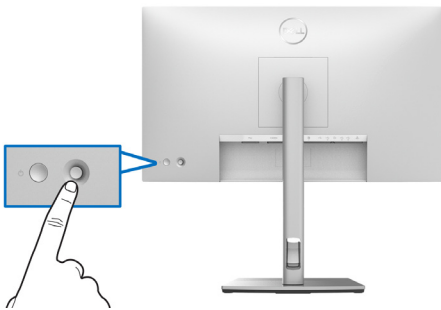

Fungsi Joystick

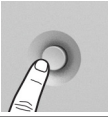
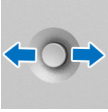
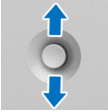
Fungsi	Keterangan
	Tekan Joystick untuk membuka Peluncur Menu OSD.
	<ul style="list-style-type: none">• Untuk navigasi kanan dan kiri.• Gerakkan ke kanan untuk masuk ke submenu.• Gerakkan ke kiri untuk keluar dari submenu.
	<ul style="list-style-type: none">• Untuk navigasi atas dan bawah.• Alihkan di antara item menu.• Meningkatkan (naik) atau menurunkan (turun) parameter item menu yang dipilih.

Menggunakan Menu Utama

Menggunakan Peluncur Menu

Tekan Joystick untuk membuka Peluncur Menu OSD.

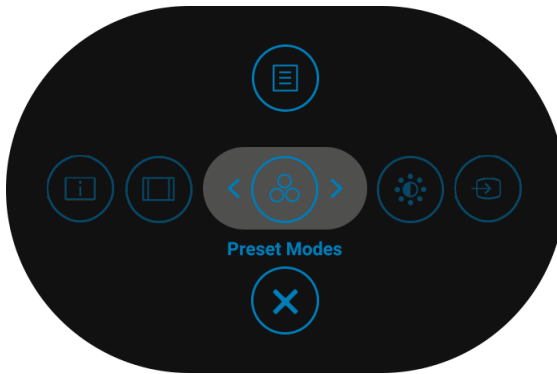

Peluncur Menu



Tabel berikut menguraikan fungsi Peluncur Menu:



Detail Peluncur Menu

Ikon Peluncur Menu	Keterangan
 Menu Utama	Untuk meluncurkan Tampilan di Layar (OSD). Lihat Detail Menu OSD Menu .
 Display Info (Info Layar) (Kunci Pintasan 1)	Menampilkan status aktif monitor.
 Aspect Ratio (Rasio Aspek) (Kunci Pintasan 2)	Menyesuaikan rasio aspek layar.
 Preset Modes (Mode Prasetel) (Kunci Pintasan 3)	Dengan tombol ini Anda dapat memilih dari daftar mode warna prasetel.
 Brightness/Contrast (Kecerahan/Kontras) (Kunci Pintasan 4)	Pilih ikon ini untuk menyesuaikan kecerahan dan kontras.
 Input Source (Sumber Input) (Kunci Pintasan 5)	<ul style="list-style-type: none">• Mengatur Input Source (Sumber Input).• Pilih Auto (Otomatis) dari menu Input Source (Sumber Input) untuk memindai sumber input yang tersedia.
 Keluar	Keluar dari menu utama OSD.

 **CATATAN:** Anda dapat mengatur **Kunci Pintasan** pilihan Anda. Lihat [Personalize \(Personalisasikan\)](#) rinciannya.

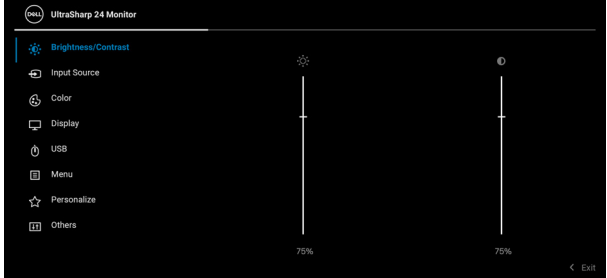

Detail Menu OSD Menu

Ikon	Menu dan Submenu	Keterangan
	Brightness/Contrast (Kecerahan/ Kontras)	Mengaktifkan penyesuaian Brightness/Contrast (Kecerahan/Kontras).
		 
	Brightness (Kecerahan)	Menyesuaikan pencahayaan lampu latar. Alihkan Joystick ke atas untuk meningkatkan kecerahan dan alihkan Joystick ke bawah untuk mengurangi kecerahan (Rentang: 0 - 100).
	Contrast (Kontras)	Sesuaikan Brightness (Kecerahan) terlebih dulu, kemudian sesuaikan Contrast (Kontras) hanya jika diperlukan. Alihkan Joystick ke atas untuk meningkatkan kontras dan alihkan Joystick ke bawah untuk mengurangi kontras (Rentang: 0 - 100). Fungsi Contrast (Kontras) menyesuaikan tingkat perbedaan antara gelap dan terang pada layar monitor.





Input Source (Sumber Input)

Memilih di antara berbagai sinyal video yang dapat terhubung ke monitor.

Untuk U2422H/U2422HX:

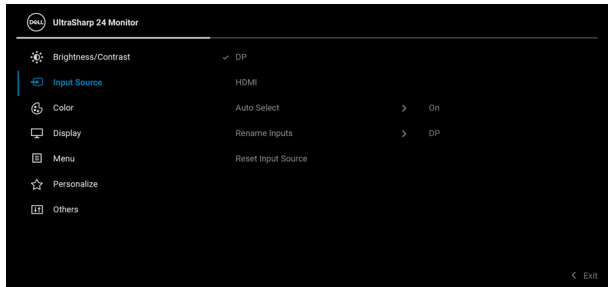

Untuk U2422HE:



DP

Pilih input **DP** bila Anda menggunakan konektor DisplayPort (DP) . Tekan Joystick untuk mengonfirmasikan pilihan.

HDMI

Pilih input **HDMI** bila Anda menggunakan konektor HDMI . Tekan Joystick untuk mengonfirmasikan pilihan.



**USB-C ⇄ 90W
(U2422HE saja)**

Pilih input **USB-C ⇄ 90W** apabila Anda menggunakan konektor USB-C . Tekan Joystick untuk mengonfirmasikan pilihan.

Auto Select (Pilih Otomatis)

Memungkinkan Anda untuk memindai sumber input yang tersedia. Pengaturan default adalah **On (Hidup)**.

Auto Select for USB-C (Pilih Otomatis USB-C) (U2422HE saja)

Memungkinkan Anda mengatur Auto Select for USB-C (Pilih Otomatis USB-C) untuk:

- **Prompt for Multiple Inputs (Meminta Beberapa Input):** Selalu menampilkan pesan "**Switch to USB-C Video Input**" (**Alihkan ke Input Video USB-C**) bagi Anda untuk memilih beralih apa tidak.
- **Yes (Ya):** Selalu beralih ke input video USB-C (tanpa bertanya) saat kabel USB-C disambungkan.
- **No (Tidak):** Tidak pernah otomatis beralih ke input video USB-C saat kabel USB-C disambungkan.

CATATAN: Auto Select for USB-C (Pilih Otomatis USB-C) hanya tersedia jika **Auto Select (Pilih Otomatis)** hidup.

Rename Inputs (Ganti nama Input)

Memungkinkan Anda memilih nama input bagi sumber input yang dipilih. Opsinya adalah **PC, PC 1, PC 2, Laptop, Laptop 1, dan Laptop 2**.

CATATAN: Nama input dalam pesan peringatan dan Info Layar tidak akan berubah.

Reset Input Source (Reset Sumber Input)

Tekan Joystick untuk mereset semua pengaturan pada menu **Input Source (Sumber Input)** ke nilai prasetel pabrik.





Color (Warna)

Menyesuaikan mode pengaturan warna.

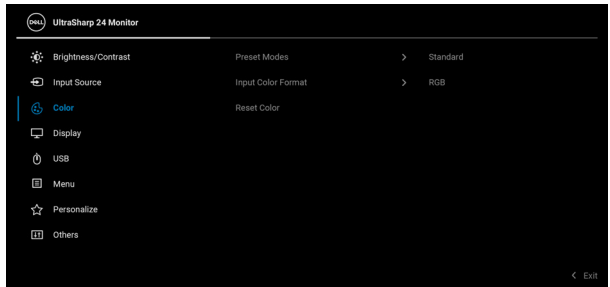

Preset Modes (Mode Prasetel)

Dengan tombol ini Anda dapat memilih dari daftar mode warna prasetel.

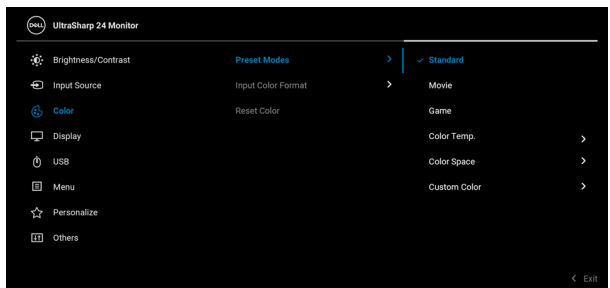

- **Standard (Standar):** Memuat pengaturan warna bawaan monitor. Ini adalah mode prasetel bawaan.
- **Movie (Film):** Memuat pengaturan warna ideal untuk film.
- **Game (Permainan):** Memuat pengaturan warna ideal untuk sebagian besar aplikasi game.
- **Color Temp. (Suhu Warna):** Anda dapat memilih suhu warna: 5000K, 5700K, 6500K, 7500K, 9300K dan 10000K. Tekan Joystick untuk mengonfirmasikan pilihan.



Preset Modes (Mode Prasetel)

- **Color Space (Ruang Warna):** Memungkinkan Anda memilih ruang warna **sRGB** atau **Rec. 709**.
- **Custom Color (Warna Kustom):** Memungkinkan Anda menyesuaikan pengaturan warna secara manual.
Alihkan Joystick ke **atas** atau **bawah** untuk menyesuaikan nilai warna RGB dan membuat mode warna prasetel Anda sendiri.

Input Color Format (Format Warna Input)

Memungkinkan Anda menyetel mode input video ke:

- **RGB:** Pilih opsi ini jika monitor Anda terhubung ke komputer atau pemutar media yang mendukung output RGB.
- **YCbCr:** Pilih opsi ini jika pemutar media Anda hanya mendukung output YCbCr.
Tekan Joystick untuk mengonfirmasikan pilihan.

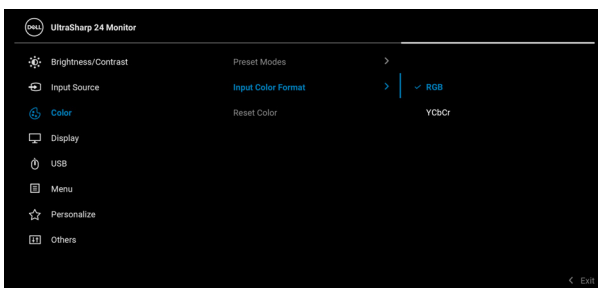

Hue (Corak Warna)

Mengubah warna gambar video ke hijau atau ungu. Fitur ini digunakan untuk mengatur warna kulit yang diinginkan. Alihkan Joystick ke **atas** atau **bawah** untuk menyesuaikan corak warna dari '0' hingga '100'.

CATATAN: Penyesuaian **Hue (Corak Warna)** hanya tersedia apabila Anda memilih mode prasetel **Movie (Film)** atau **Game (Permainan)**.



Saturation (Kejenuhan)

Menyesuaikan kejenuhan warna gambar vide. Alihkan Joystick ke **atas** atau **bawah** untuk menyesuaikan kejenuhan dari '0' hingga '100'.

CATATAN: Penyesuaian **Saturation (Kejenuhan)** hanya tersedia apabila Anda memilih mode prasetel **Movie (Film)** atau **Game (Permainan)**.

Reset Color (Reset Warna)

Tekan Joystick untuk mereset semua pengaturan pada menu **Color (Warna)** ke nilai prasetel pabrik.



Display (Tampilan)

Gunakan menu **Display (Tampilan)** untuk menyesuaikan gambar.

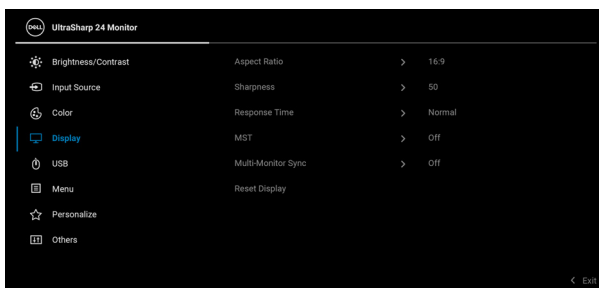

Aspect Ratio (Rasio Aspek)

Menyesuaikan rasio gambar menjadi **16:9, Auto Resize (Ubah Ukuran Otomatis), 4:3,** atau **1:1**.

Sharpness (Ketajaman)

Fitur ini dapat membuat gambar tampak lebih tajam atau halus.

Alihkan Joystick ke **atas** atau **bawah** untuk menyesuaikan ketajaman dari '0' hingga '100'.

Response Time (Waktu Respons)

Memungkinkan Anda menyetel **Response Time (Waktu Respons)** ke **Normal** atau **Fast (Cepat)**.



MST

DP Multi Stream Transport, pilih **On (Hidup)** untuk mengaktifkan MST (DP Out), pilih **Off (Mati)** untuk menonaktifkan fungsi MST. Lihat [Menyambungkan Monitor untuk Fungsi DP Multi-Stream Transport \(MST\)](#) dan [Menyambungkan Monitor untuk Fungsi USB-C Multi-Stream Transport \(MST\) \(U2422HE Saja\)](#) untuk rincian.

CATATAN: Apabila kabel DP atau USB-C ke USB-C (U2422HE saja) dan kabel DP downstream terhubung, OSD secara otomatis akan mengatur **MST** ke **On (Hidup)**. Tindakan hanya akan dilakukan setelah **Factory Reset (Reset Pabrik)** atau **Display Reset (Reset Tampilan)**.

Multi-Monitor Sync (Sinkronisasi Multimonitor)

Memungkinkan beberapa monitor yang terhubung dalam Daisy Chain melalui DP untuk menyinkronkan pengaturan OSD berikut di latar belakang: **Brightness (Kecerahan)**, **Contrast (Kontras)**, **Preset Modes (Mode Prasetel)**, **Color Temp. (Suhu Warna)**, **Custom Color (Warna Kustom)**, **Hue (Corak Warna)**, **Saturation (Kejenuhan)**, **Response Time (Waktu Respons)**, dan **Sharpness (Ketajaman)**. Lihat [Sinkronisasi Multimonitor \(MMS\)](#) rinciannya.

Reset Display (Reset Tampilan)

Tekan Joystick untuk mereset semua pengaturan pada menu **Display (Tampilan)** ke nilai prasetel pabrik.





USB (U2422HE saja)

Memungkinkan Anda menetapkan port upstream untuk sinyal input (DP, HDMI), dengan demikian port downstream USB monitor dapat digunakan oleh sinyal input aktif ketika Anda menyambungkan komputer dengan salah satu port upstream. Bila Anda menggunakan satu port upstream saja, maka port upstream tersambung akan aktif.



CATATAN: Agar datanya jangan rusak atau hilang, sebelum mengganti port upstream USB, pastikan tidak ada perangkat penyimpanan USB yang sedang digunakan oleh komputer yang terhubung ke port USB downstream monitor.





Menu

Pilih opsi ini untuk menyesuaikan pengaturan OSD, seperti bahasa OSD, durasi ditampilkannya menu di layar, dan sebagainya.

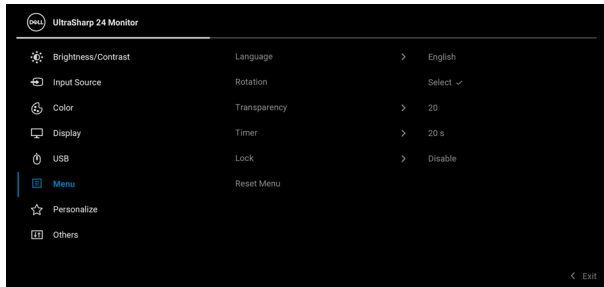

Language (Bahasa)

Mengatur tampilan OSD ke salah satu dari delapan bahasa (Inggris, Spanyol, Prancis, Jerman, Portugis Brasil, Rusia, Tionghoa Sederhana, atau Jepang).

Rotation (Rotasi)

Tekan Joystick untuk memutar OSD dan layar sebesar 0/90/180/270 derajat.

Anda dapat mengatur menu sesuai rotasi tampilan.

Transparency (Transparansi)

Pilih opsi ini untuk mengubah transparansi menu dengan mengalihkan Joystick ke **atas** atau **bawah** (Rentang: 0 - 100).

Timer (Pengatur waktu)

Mengatur durasi aktif OSD setelah Anda terakhir kali menekan tombol.

Alihkan Joystick ke **atas** atau ke **bawah** untuk menyesuaikan panel geser dengan penambahan waktu 1 detik, mulai dari 5 hingga 60 detik.



Lock (Kunci)

Dengan tombol kontrol pada monitor yang terkunci, Anda dapat mencegah orang mengakses kontrol. Kunci ini juga mencegah aktivasi tidak sengaja pada penyiapan beberapa monitor secara berdampingan.

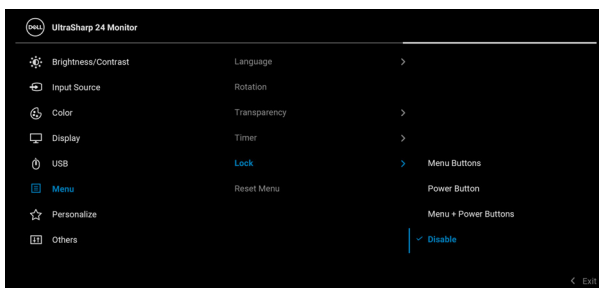

- **Menu Buttons (Tombol Menu):** Semua fungsi Joystick dikunci dan tidak dapat diakses oleh pengguna.
- **Power Button (Tombol Daya):** Hanya **Tombol Daya** yang terkunci dan tidak dapat diakses oleh pengguna.
- **Menu + Power Buttons (Tombol Menu + Daya):** Baik Joystick maupun **Tombol Daya** dikunci dan tidak dapat diakses oleh pengguna.

Pengaturan bawaan adalah **Disable (Nonaktifkan)**.

Metode Kunci Alternatif [untuk tombol Menu/fungsi]: Anda juga dapat menekan dan menahan Joystick ke **atas** atau **bawah** atau **kiri** atau **kanan** selama 4 detik untuk mengatur opsi kunci.

CATATAN: Untuk membuka kunci tombol, tekan dan tahan Joystick ke **atas** atau **bawah** atau **kiri** atau **kanan** selama 4 detik.

Reset Menu (Atur Ulang Menu)

Tekan Joystick untuk mereset semua pengaturan pada menu **Menu** ke nilai prasetel pabrik.





Personalize (Personalisasikan)

Untuk U2422H/U2422HX:

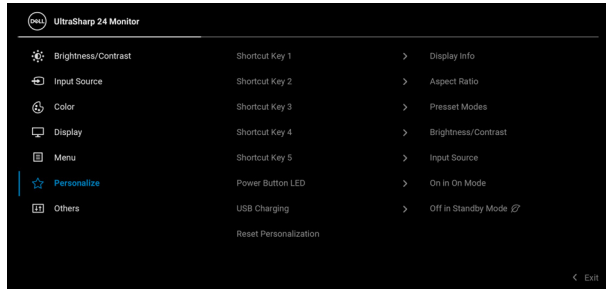

Untuk U2422HE:

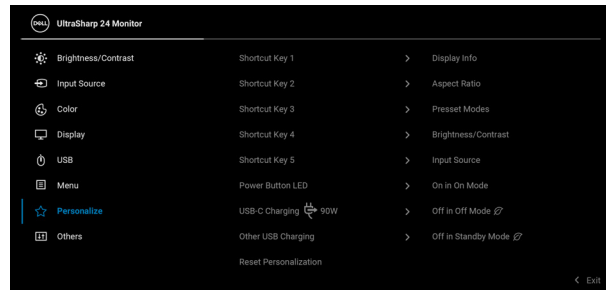

Shortcut Key 1 (Kunci Pintasan 1)

Shortcut Key 2 (Kunci Pintasan 2)

Shortcut Key 3 (Kunci Pintasan 3)

Shortcut Key 4 (Kunci Pintasan 4)

Shortcut Key 5 (Kunci Pintasan 5)

Memungkinkan Anda memilih fitur dari **Preset Modes (Mode Prasetel)**, **Brightness/Contrast (Kecerahan/Kontras)**, **Input Source (Sumber Input)**, **Aspect Ratio (Rasio Aspek)**, atau **Rotation (Rotasi)** atau **Display Info (Info Tampilan)** dan menyetelnya sebagai tombol pintas.



Power Button LED (LED Tombol Daya)	Memungkinkan Anda mengatur indikator LED daya ke aktif atau nonaktif untuk menghemat energi.
Pengisian Daya USB (U2422H/ U2422HX saja)	Memungkinkan Anda mengaktifkan atau menonaktifkan fungsi pengisian daya Port USB Type-A dan USB-C Downstream selama monitor dalam mode siaga.
USB-C Charging 90W (Pengisian Daya USB-C 90 W) (U2422HE saja)	<p>Memungkinkan Anda untuk mengaktifkan atau menonaktifkan fungsi Always On USB-C Charging (Pengisian Daya USB-C Selalu Aktif) selama mode monitor Mati.</p> <p>Jika fungsi ini diaktifkan, Anda akan dapat mengisi daya notebook atau perangkat seluler melalui kabel USB-C meskipun monitor dimatikan.</p>
Other USB Charging (Pengisian Daya USB Lainnya) (U2422HE saja)	<p>Memungkinkan Anda mengaktifkan atau menonaktifkan fungsi pengisian daya Port USB Type-A dan USB-C Downstream selama monitor dalam mode siaga.</p> <p>Jika fungsi ini diaktifkan, Anda akan dapat mengisi daya perangkat seluler melalui kabel USB-A meskipun monitor dimatikan.</p> <p>CATATAN: Opsi ini hanya tersedia apabila kabel USB-C (Port Upstream) dicabut. Jika kabel USB-C terhubung, Other USB Charging (Pengisian Daya USB Lainnya) mengikuti status daya host USB dan opsi ini tidak dapat diakses.</p>
Reset Personalization (Reset Personalisasi)	Tekan Joystick untuk mereset semua pengaturan pada menu Personalize (Personalisasikan) ke nilai prasetel pabrik.





Others (Lainnya)

Gunakan opsi ini untuk menyesuaikan pengaturan OSD, seperti **DDC/CI**, **LCD Conditioning (Pengondisian LCD)**, dan sebagainya.

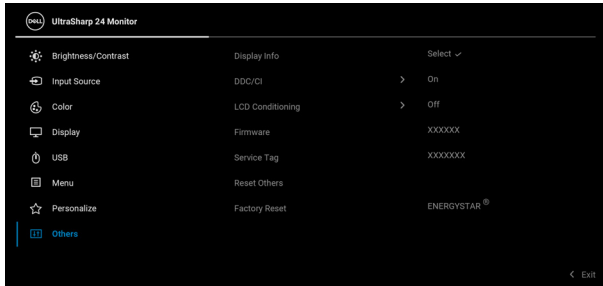

Display Info (Info Layar)

Tekan Joystick untuk menampilkan pengaturan monitor saat ini.

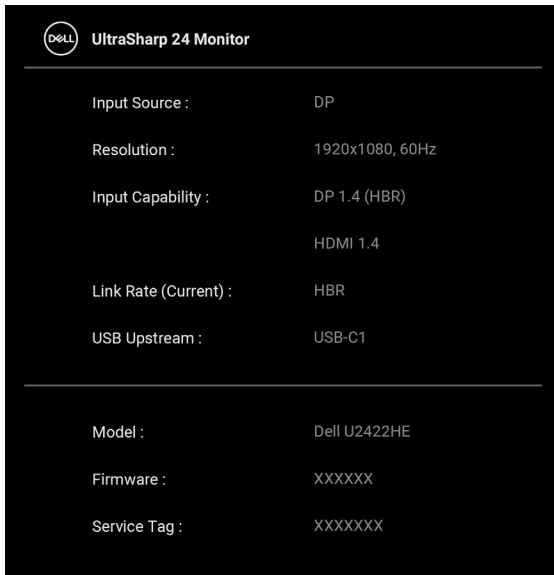

DDC/CI

DDC/CI (Display Data Channel/Command Interface) memungkinkan parameter monitor (kecerahan, keseimbangan warna, dsb) disesuaikan melalui perangkat lunak di komputer. Anda dapat menonaktifkan fitur ini dengan memilih **Off (Mati)**. Aktifkan fitur ini untuk memperoleh pengalaman pengguna yang terbaik dan performa monitor yang optimal.

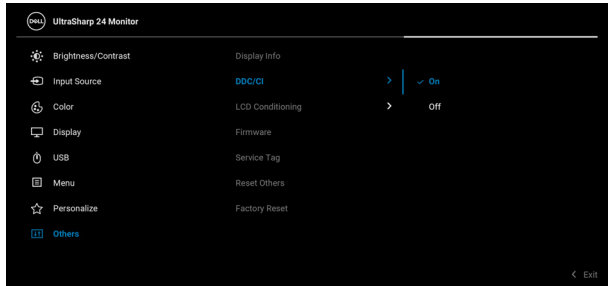

LCD Conditioning (Pengondisian LCD)

Membantu mengurangi retensi gambar yang sesekali terjadi. Tergantung pada tingkat retensi gambar, program ini mungkin memerlukan waktu untuk dijalankan. Anda dapat mengaktifkan fitur ini dengan memilih **On (Hidup)**.

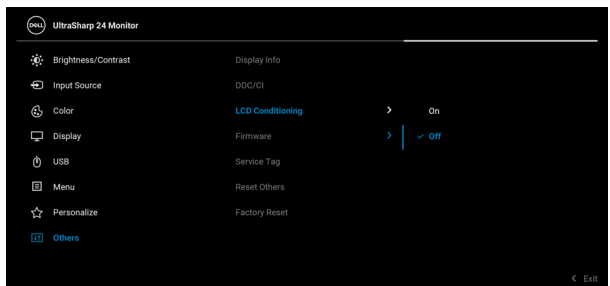

**Firmware
(Perangkat tegar)**

Menampilkan versi firmware monitor Anda.

**Service Tag (Tag
Servis)**

Menampilkan tag servis monitor Anda. String ini diperlukan jika Anda mencari dukungan telepon, memeriksa status jaminan, memperbarui driver di situs web Dell, dsb.

**Reset Others
(Reset Lainnya)**

Tekan Joystick untuk mereset semua pengaturan pada menu **Others (Lainnya)** ke nilai prasetel pabrik.

**Factory Reset
(Reset Pabrik)**

Memulihkan semua nilai prasetel ke pengaturan bawaan pabrik. Ini juga merupakan pengaturan untuk pengujian ENERGY STAR® .

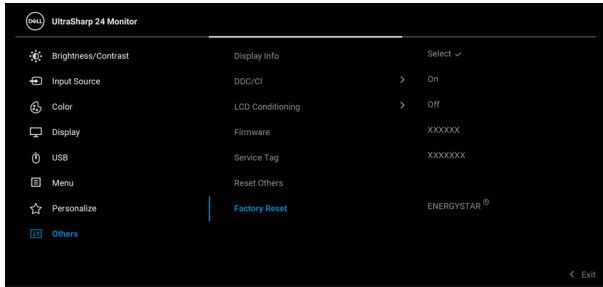

Pesan OSD

Penyiapan Awal

Jika **Factory Reset (Reset Pabrik)** dipilih, pesan berikut akan muncul:

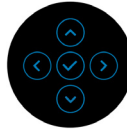
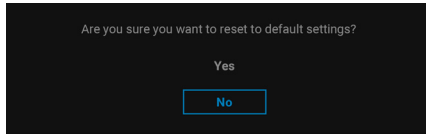

Jika **Yes (Ya)** dipilih, pesan berikut akan muncul.

Untuk U2422H/U2422HX:

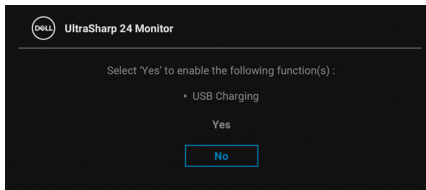

Untuk U2422HE:

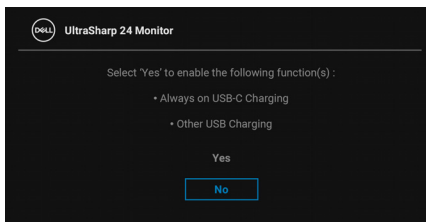

Pesan Peringatan OSD

Bila monitor tidak mendukung mode resolusi khusus, Anda akan melihat pesan berikut ini:

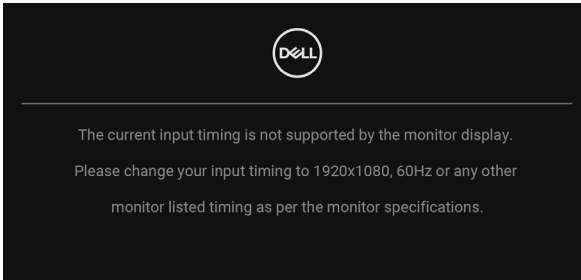

Ini berarti monitor tidak dapat disinkronisasikan dengan sinyal yang diterima dari komputer. Lihat [Spesifikasi Monitor](#) untuk jangkauan frekuensi Horizontal dan Vertikal yang dapat dicapai oleh monitor ini. Mode yang direkomendasikan adalah 1920 x 1080.

 **CATATAN: Pesan ini bisa agak berbeda sesuai dengan sinyal input terhubung.**

Anda akan melihat pesan berikut sebelum fungsi **DDC/CI** dinonaktifkan:

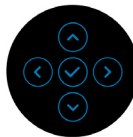
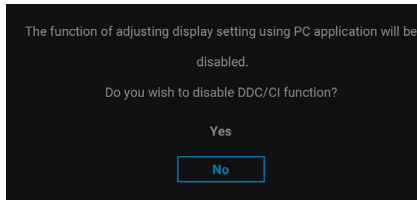

Saat Anda menyesuaikan tingkat **Brightness (Kecerahan)** untuk pertama kalinya, pesan berikut muncul:

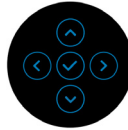
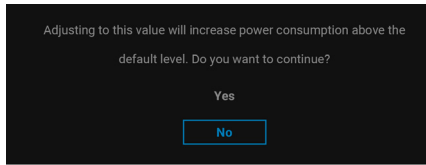

CATATAN: Jika Yes (Ya), dipilih, pesan tidak akan muncul kali berikutnya Anda ingin mengubah pengaturan **Brightness (Kecerahan)**.

Apabila Anda mengubah pengaturan default fitur hemat daya untuk pertama kalinya, misalnya **USB-C Charging 90W (Pengisian Daya USB-C 90 W) (U2422HE saja)**, **Other USB Charging (Pengisian Daya USB Lainnya) (U2422HE saja)**, atau **USB Charging (Pengisian Daya USB) (U2422H/U2422HX saja)**, pesan berikut akan muncul:

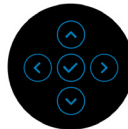
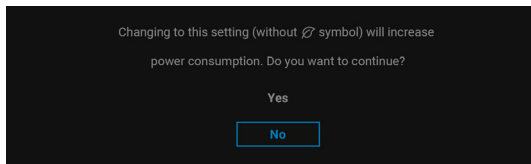

CATATAN: Jika Anda memilih Yes (Ya) untuk salah satu fitur yang disebutkan di atas, pesan tidak akan muncul kali berikutnya apabila Anda ingin mengubah pengaturan fitur ini. Apabila Anda melakukan reset pabrik, pesan itu akan muncul lagi.



Anda akan melihat pesan berikut sebelum fungsi **Lock (Kunci)** diaktifkan:

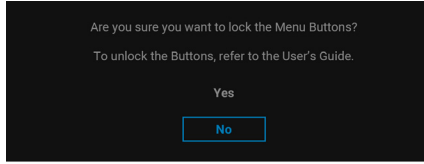

CATATAN: Pesan tersebut mungkin sedikit berbeda menurut pengaturan yang dipilih.

Bila monitor beralih ke mode Siaga, pesan berikut akan ditampilkan:

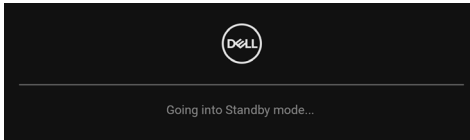

Aktifkan komputer, kemudian hidupkan monitor agar dapat mengakses [OSD](#).

CATATAN: Pesan ini bisa agak berbeda sesuai dengan sinyal input terhubung.

OSD hanya akan berfungsi dalam mode pengoperasian normal. Jika Anda menekan tombol selain **Tombol Daya** selama mode Siaga, pesan berikut akan ditampilkan, tergantung pada input yang dipilih:

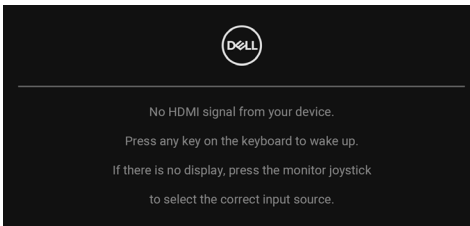

CATATAN: Pesan ini bisa agak berbeda sesuai dengan sinyal input terhubung.



Aktifkan komputer dan monitor agar dapat mengakses [OSD](#).

 **CATATAN: Pesan ini bisa agak berbeda sesuai dengan sinyal input terhubung.**

Jika input USB-C (U2422HE saja), DisplayPort, atau HDMI dipilih dan kabel yang sesuai tidak tersambung, kotak dialog melayang seperti yang ditunjukkan di bawah ini akan muncul.

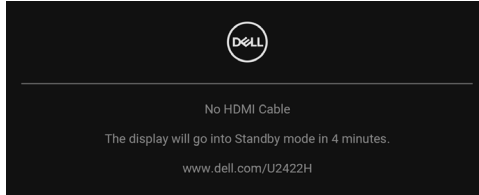

 **CATATAN: Pesan ini bisa agak berbeda sesuai dengan sinyal input terhubung.**

Untuk U2422HE, apabila monitor berada dalam input DP/HDMI dan kabel USB-C terhubung ke notebook yang mendukung Mode Perubahan DP, jika [Auto Select for USB-C \(Pilih Otomatis USB-C\) \(U2422HE saja\)](#) diaktifkan, pesan berikut akan muncul:

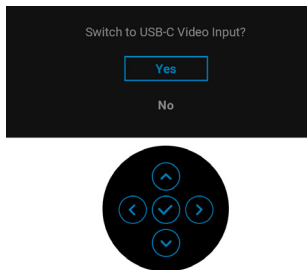

Lihat [Mengatasi Masalah](#) untuk informasi selengkapnya.



Mengatur Sakelar KVM (U2422HE Saja)

Dengan sakelar KVM internal, Anda dapat mengontrol hingga 2 komputer dari satu set keyboard dan mouse yang terhubung ke monitor.

- a. Saat menghubungkan **HDMI + USB-C2** ke komputer 1 dan **DP + USB-C1** ke komputer 2:

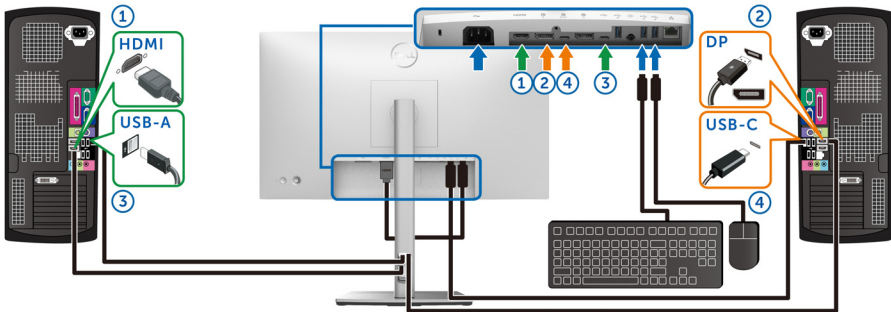

CATATAN: Sambungan USB Type C saat ini hanya mendukung transfer data.

Pastikan **USB** untuk **HDMI** ditetapkan ke **USB-C2** dan **DP** ditetapkan ke **USB-C1** **↔ 90W**.



- b. Saat menghubungkan **HDMI + USB-C2** ke komputer 1 dan **USB-C 90W** ke komputer 2:

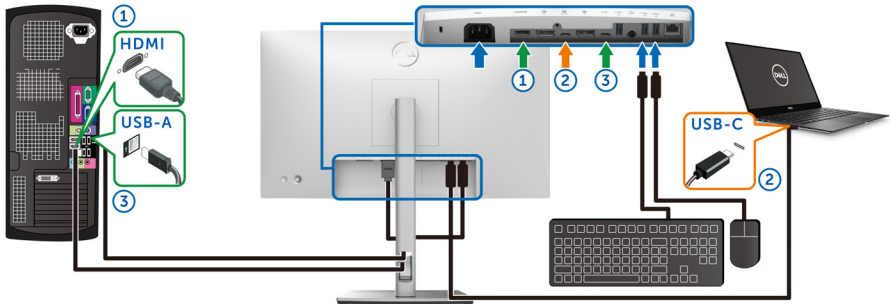

CATATAN: Sambungan USB-C saat ini hanya mendukung video dan transfer data.

Pastikan **USB** untuk **HDMI** ditetapkan ke **USB-C2**.

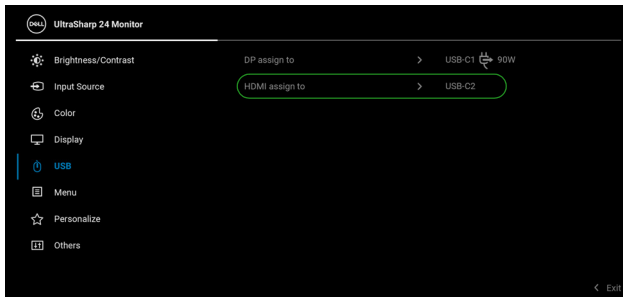

CATATAN: Karena port USB-C upstream **DP 90W** mendukung Mode Perubahan DisplayPort, tidak perlu mengatur USB untuk USB-C 90W.

CATATAN: Saat menghubungkan ke sumber input video yang berbeda yang tidak ditampilkan di atas, ikuti cara yang sama untuk membuat pengaturan yang benar bagi USB untuk memasang port.



Mengatur KVM Otomatis (U2422HE Saja)

Anda dapat mengikuti petunjuk di bawah ini untuk menyiapkan KVM Otomatis bagi monitor Anda:

1. Pastikan bahwa **Auto Select (Pilih Otomatis)** adalah **On (Hidup)** dan **Auto Select for USB-C 90W (Pilih Otomatis USB-C 90W)** adalah **Yes (Ya)**.



2. Pastikan bahwa port USB dan input video dipasangkan dengan benar.



CATATAN: Untuk sambungan USB-C 90W, tidak diperlukan pengaturan lebih lanjut.

Mengatur Resolusi Maksimum

Mengatur resolusi Maksimum pada monitor:

Pada Windows® 7, Windows® 8, dan Windows® 8.1:

1. Hanya untuk Windows® 8 dan Windows® 8.1, pilih ubin Desktop untuk beralih ke desktop klasik.
2. Klik-kanan pada dekstop dan klik **Resolusi Layar**.
3. Klik daftar menurun pada **Resolusi Layar** dan pilih **1920 x 1080**.
4. Klik **OK**.

Pada Windows® 10:

1. Klik kanan di desktop lalu klik **Pengaturan Tampilan**.
2. Klik **Pengaturan tampilan lanjutan**.
3. Klik daftar menurun pada **Resolusi** dan pilih **1920 x 1080**.
4. Klik **Terapkan**.

Jika Anda tidak melihat 1920 x 1080 sebagai opsi, Anda mungkin perlu memperbarui driver grafis Anda. Tergantung pada komputer Anda, selesaikan salah satu prosedur berikut:

Jika memiliki desktop Dell atau komputer portabel:

- Buka <http://www.dell.com/support>, masukkan tag layanan, lalu download driver terbaru untuk kartu grafis Anda.



Jika menggunakan komputer selain Dell (portabel atau desktop):

- Buka situs dukungan untuk komputer Anda, lalu unduh driver grafis terbaru.
- Buka situs web kartu grafis, lalu unduh driver grafis terbaru.

Sinkronisasi Multimonitor (MMS)

Sinkronisasi Multimonitor memungkinkan beberapa monitor yang terhubung dalam Daisy Chain melalui DisplayPort untuk dsinkronkan dengan kelompok pengaturan OSD yang ditetapkan sebelumnya di latar belakang.

Dengan opsi OSD, **Multi-Monitor Sync (Sinkronisasi Multimonitor)**, dalam Menu Display (Tampilan) pengguna dapat mengaktifkan/menonaktifkan sinkronisasi.

 **CATATAN: MMS tidak mendukung port HDMI.**



Apabila Monitor 1 MST diatur ke **On (Hidup)** untuk pertama kalinya (misalnya, selama penyambungan Monitor 2), MMS akan diatur ke **On (Hidup)**.

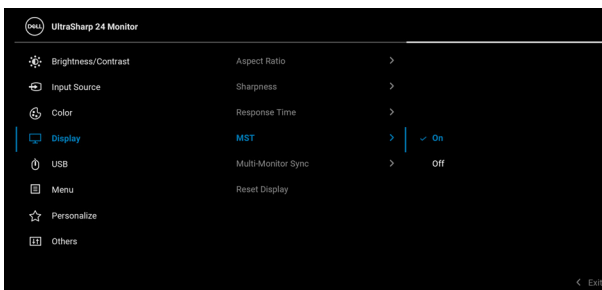

CATATAN: Pengaturan OSD berikut akan disinkronkan: **Brightness (Kecerahan), Contrast (Kontras), Preset Modes (Mode Prasetel), Color Temp. (Suhu Warna), Custom Color (Warna Kustom) (Tambahkan RGB), Hue (Corak Warna) (mode Movie (Film), Game (Permainan)), Saturation (Kejenuhan) (mode Movie (Film), Game (Permainan)), Response Time (Waktu Respons), dan Sharpness (Ketajaman).**

Mengatur Sinkronisasi Multimonitor (MMS)

Selama penyalaan awal atau sambungan monitor baru, sinkronisasi pengaturan pengguna baru dimulai jika MMS **On (Hidup)**. Semua monitor harus disinkronkan dengan pengaturan dari Monitor 1.

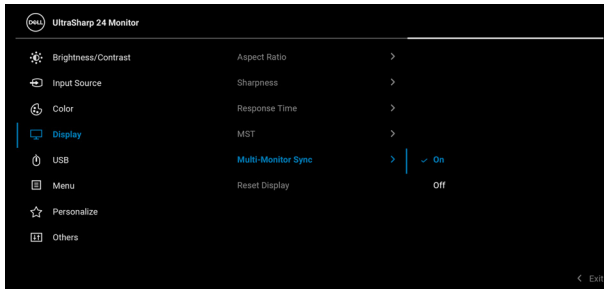

Setelah sinkronisasi pertama, sinkronisasi berikutnya dipicu oleh perubahan pada kelompok pengaturan OSD yang telah ditetapkan sebelumnya dari simpul dalam rantai. Simpul dapat mengawali perubahan downstream dan upstream.

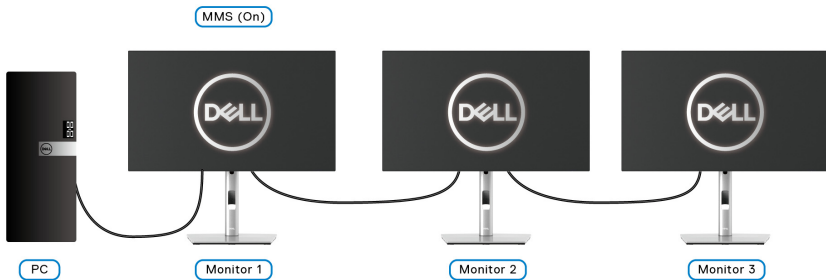

Mengatasi Masalah

 **PERINGATAN:** Sebelum memulai salah satu prosedur di bagian ini, ikuti [Petunjuk keamanan](#).

Uji mandiri

Monitor menyediakan fitur tes mandiri untuk memastikan monitor berfungsi dengan benar. Jika monitor dan komputer tersambung dengan benar, namun layar monitor tetap gelap, jalankan tes mandiri monitor dengan melakukan langkah-langkah berikut:

1. Matikan komputer dan monitor.
2. Lepaskan steker kabel video dari bagian belakang komputer.
3. Hidupkan monitor.

Kotak dialog mengambang akan ditampilkan di layar (pada latar belakang hitam), jika monitor tidak dapat mendeteksi sinyal video dan berfungsi dengan benar. Selama mode tes mandiri, LED daya tetap menyala putih. Tergantung pada input yang dipilih, salah satu dialog yang ditampilkan di bawah ini akan terus bergulir di layar.

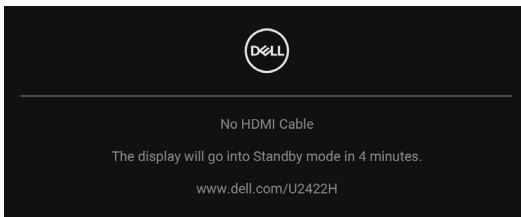

 **CATATAN:** Pesan ini bisa agak berbeda sesuai dengan sinyal input terhubung.

4. Kotak ini juga akan ditampilkan selama operasi sistem normal, jika kabel video terlepas atau rusak.
5. Matikan monitor, lalu sambungkan kembali kabel video; setelah itu, hidupkan komputer dan monitor.

Jika layar monitor tetap kosong setelah melakukan prosedur sebelumnya, periksa pengendali video dan komputer karena monitor berfungsi dengan benar.



Kunci/Buka Kunci Menu dan Diagnostik Bawaan

Mengunci Tombol Daya dan Joystick

Anda dapat mengunci tombol Daya dan Joystick untuk mencegah akses ke menu OSD dan/atau pematian monitor.

Untuk mengunci tombol:

1. Alihkan Joystick ke **atas** atau **bawah** atau **kiri** atau **kanan** selama sekitar 4 detik sampai menu pop-up muncul.

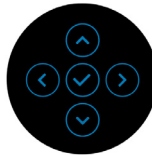
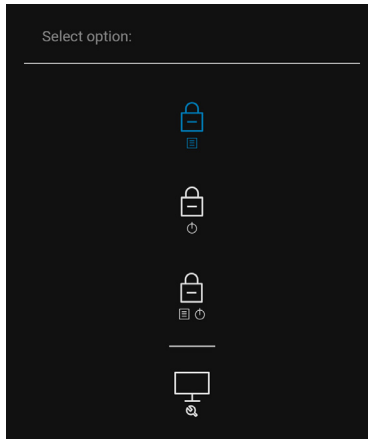

2. Pilih salah satu opsi berikut:

- **Menu Buttons (Tombol Menu):** Semua fungsi Joystick dikunci dan tidak dapat diakses oleh pengguna.
- **Power Button (Tombol daya):** Hanya **Tombol Daya** yang terkunci dan tidak dapat diakses oleh pengguna.
- **Menu + Power Buttons (Tombol Menu + Daya):** Baik Joystick maupun **Tombol Daya** dikunci dan tidak dapat diakses oleh pengguna.

Untuk membuka kunci tombol, tekan dan tahan Joystick ke **atas** atau **bawah** atau **kiri** atau **kanan** selama 4 detik. Pilih ikon **Buka kunci** untuk membuka kunci tombol.



Alat Diagnostik

Monitor telah dilengkapi alat diagnosa yang akan membantu menentukan apakah kelainan layar yang Anda alami merupakan masalah biasa pada monitor, atau pada komputer dan kartu video.

Untuk menjalankan alat diagnostik:

1. Pastikan layar bersih (tidak ada debu di permukaan layar).
2. Alihkan Joystick ke **atas** atau **bawah** atau **kiri** atau **kanan** selama sekitar 4 detik sampai menu pop-up muncul.

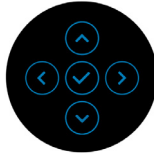
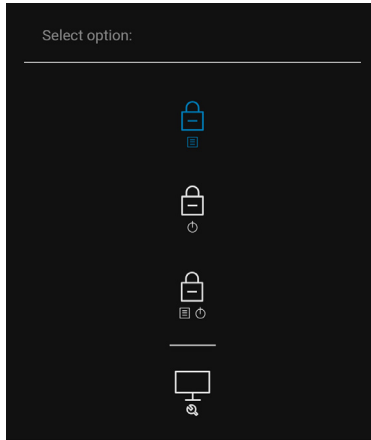

3. Aktifkan/nonaktifkan Joystick untuk menyoroti ikon Diagnostics (Diagnostik), lalu tekan tombol Joystick, dan layar abu-abu muncul.

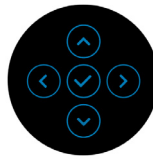
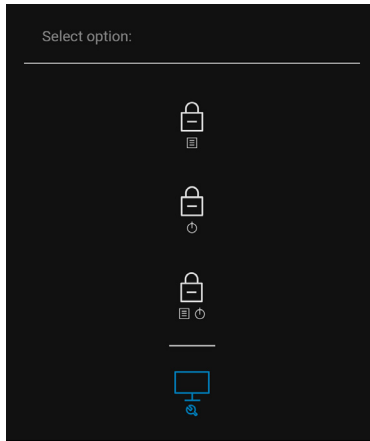

4. Periksa gangguan fungsi pada layar dengan hati-hati.
5. Alihkan Joystick ke **atas**. Warna layar akan berubah menjadi merah.
6. Periksa gangguan fungsi pada tampilan.
7. Ulangi langkah 5 dan 6 untuk memeriksa tampilan pada layar berwarna hijau, biru, hitam, dan putih serta teks.

Tes selesai bila layar teks muncul. Untuk keluar, alihkan Joystick ke **atas** lagi.



Pengisian Daya USB-C Selalu Aktif (U2422HE Saja)

Dengan monitor ini Anda dapat mengisi daya notebook atau perangkat seluler melalui kabel USB-C meski monitor dimatikan. Lihat [USB-C Charging 90W \(Pengisian Daya USB-C 90 W\) \(U2422HE saja\)](#) untuk informasi selengkapnya.

Memperbarui Firmware Monitor

Anda dapat memverifikasi revisi firmware Anda saat ini di [Firmware \(Perangkat tegar\)](#). Jika tidak tersedia, buka situs dukungan unduhan Dell untuk memperoleh pemasangan aplikasi yang terbaru (**Monitor Firmware Update Utility.exe**) dan lihat Panduan Pengguna Petunjuk Pembaruan Firmware: www.dell.com/U2422H, www.dell.com/U2422HX or www.dell.com/U2422HE.

Masalah Umum

Tabel berikut berisi informasi umum tentang masalah monitor umum yang mungkin dihadapi serta kemungkinan solusi:

Gejala Umum	Apa yang Anda Alami	Kemungkinan Pemecahannya
Tidak ada Video/LED Daya mati	Tidak ada gambar	<ul style="list-style-type: none">• Pastikan kabel video yang menghubungkan monitor dan komputer tersambung dengan benar dan aman.• Pastikan stopkontak berfungsi dengan benar menggunakan peralatan listrik lainnya.• Pastikan Tombol Daya ditekan sepenuhnya.• Pastikan sumber input yang benar dipilih di menu Input Source (Sumber Input).



Tidak ada Video/LED Daya hidup	Tidak ada gambar atau gambar tidak cerah	<ul style="list-style-type: none"> • Tingkatkan kontrol kecerahan dan kontras melalui OSD. • Lakukan pemeriksaan fitur tes mandiri monitor. • Pastikan pin tidak tertekuk atau rusak pada konektor kabel video. • Jalankan alat diagnostik. • Pastikan sumber input yang benar dipilih di menu Input Source (Sumber Input).
Fokus Buruk	Gambar tidak jelas, kabur, atau berbayang	<ul style="list-style-type: none"> • Lepaskan kabel ekstensi video. • Atur ulang monitor ke pengaturan pabrik. • Ubah resolusi video ke rasio aspek yang benar.
Video Goyang/ Kabur	Gambar bergelombang atau ada gerakan halus	<ul style="list-style-type: none"> • Atur ulang monitor ke pengaturan pabrik. • Periksa faktor lingkungan. • Pindahkan monitor, lalu tes di ruangan lain.
Piksel Hilang	Layar LCD berbintik	<ul style="list-style-type: none"> • Siklus daya hidup-mati. • Piksel yang mati secara permanen merupakan kerusakan alami yang dapat terjadi pada teknologi LCD. • Untuk informasi lebih lanjut tentang Kebijakan Kualitas dan Piksel Monitor Dell, kunjungi situs Dell Support di: http://www.dell.com/pixelguidelines.
Piksel Tidak Bergerak	Layar LCD berbintik terang	<ul style="list-style-type: none"> • Siklus daya hidup-mati. • Piksel yang mati secara permanen merupakan kerusakan alami yang dapat terjadi pada teknologi LCD. • Untuk informasi lebih lanjut tentang Kebijakan Kualitas dan Piksel Monitor Dell, kunjungi situs Dell Support di: http://www.dell.com/pixelguidelines.



Masalah Kecerahan	Gambar terlalu redup atau terlalu cerah	<ul style="list-style-type: none"> • Atur ulang monitor ke pengaturan pabrik. • Atur kontrol kecerahan dan kontras melalui OSD.
Distorsi Geometris	Layar tidak berada di posisi tengah dengan benar	<ul style="list-style-type: none"> • Atur ulang monitor ke pengaturan pabrik.
Garis Horizontal/Vertikal	Layar memiliki satu atau beberapa garis	<ul style="list-style-type: none"> • Atur ulang monitor ke pengaturan pabrik. • Lakukan pemeriksaan fitur tes mandiri monitor, lalu tentukan jika garis ini juga berada dalam mode tes mandiri. • Pastikan pin tidak tertekuk atau rusak pada konektor kabel video. • Jalankan alat diagnostik.
Masalah Sinkronisasi	Layar teracak atau muncul seperti sobekan	<ul style="list-style-type: none"> • Atur ulang monitor ke pengaturan pabrik. • Lakukan pemeriksaan fitur tes mandiri monitor untuk menentukan apakah layar yang teracak juga berada dalam mode tes mandiri. • Pastikan pin tidak tertekuk atau rusak pada konektor kabel video. • Restart komputer dalam mode aman.
Masalah yang Terkait dengan Keselamatan	Tanda-tanda yang tampak seperti asap atau kilatan api	<ul style="list-style-type: none"> • Jangan lakukan langkah-langkah mengatasi masalah. • Segera hubungi Dell.
Masalah yang Terjadi Sesekali	Monitor tidak dapat digunakan karena selalu hidup dan mati	<ul style="list-style-type: none"> • Pastikan kabel video yang menghubungkan monitor dan komputer tersambung dengan benar dan aman. • Atur ulang monitor ke pengaturan pabrik. • Lakukan pemeriksaan fitur tes mandiri monitor untuk menentukan apakah masalah yang terjadi sese kali tersebut juga terjadi dalam mode tes mandiri.





Warna Hilang	Gambar tidak berwarna	<ul style="list-style-type: none"> • Lakukan pemeriksaan fitur tes mandiri monitor. • Pastikan kabel video yang menghubungkan monitor dan komputer tersambung dengan benar dan aman. • Pastikan pin tidak tertekuk atau rusak pada konektor kabel video.
Warna Salah	Warna gambar tidak bagus	<ul style="list-style-type: none"> • Coba Preset Modes (Mode Prasetel) lain di OSD pengaturan Color (Warna). Atur nilai R/G/B pada Custom Color (Warna Kustom) di OSD pengaturan Color (Warna). • Ubah Input Color Format (Format Warna Input) ke RGB atau YCbCr/YPbPr di OSD pengaturan Color (Warna). • Jalankan alat diagnostik.
Retensi gambar dari gambar statis tertinggal pada monitor untuk jangka waktu yang lama	Bayangan redup dari gambar statis muncul di layar	<ul style="list-style-type: none"> • Atur layar agar mati setelah beberapa menit waktu layar diam. Ini dapat disesuaikan di pengaturan Opsi Daya Windows atau Hemat Energi Mac. • Atau, gunakan pengaman layar pengubah secara dinamis.

Masalah Khusus Produk

Gejala Umum	Apa yang Anda Alami	Kemungkinan Pemecahannya
Gambar di layar terlalu kecil	Gambar dipusatkan pada layar, namun tidak memenuhi seluruh area tampilan	<ul style="list-style-type: none"> • Periksa pengaturan Aspect Ratio (Rasio Aspek) pada OSD menu Display (Tampilan). • Atur ulang monitor ke pengaturan pabrik.



Tidak dapat mengatur monitor dengan tombol pada panel depan	OSD tidak ditampilkan di layar	<ul style="list-style-type: none"> • Matikan monitor, lepaskan steker kabel daya, pasang kembali, lalu hidupkan monitor. • Periksa apakah menu OSD dikunci. Jika ya, tekan dan tahan tombol Menu/fungsi di samping Tombol Daya selama 4 detik untuk membuka kunci (untuk informasi selengkapnya, lihat Lock (Kunci)).
Tidak Ada Sinyal Input saat kontrol pengguna ditekan	Tidak ada gambar, karena cahaya LED menjadi putih	<ul style="list-style-type: none"> • Periksa sumber sinyal. Pastikan komputer tidak dalam siaga dengan memindahkan mouse atau menekan tombol apa pun pada keyboard. • Pastikan kabel sinyal terpasang dengan benar. Pasang kembali kabel sinyal jika diperlukan. • Atur ulang komputer atau pemutar video.
Gambar tidak memenuhi keseluruhan layar	Gambar tidak memenuhi tinggi atau lebar layar	<ul style="list-style-type: none"> • Karena format video (rasio aspek) DVD yang berbeda, monitor dapat ditampilkan dalam layar penuh. • Jalankan alat diagnostik.
Tidak ada video di port HDMI  / DisplayPort 	Apabila terhubung ke perangkat dongle/dudukan di port, tidak ada video saat mencabut/mencolokkan kabel Thunderbolt dari notebook.	<ul style="list-style-type: none"> • Cabut kabel HDMI/DisplayPort dari perangkat dongle/dudukan, kemudian colokkan dudukan kabel Thunderbolt ke notebook. Colokkan kabel HDMI/DisplayPort 7 detik kemudian.
Tidak ada video di port USB-C  (U2422HE saja)	Apabila terhubung ke perangkat dongle/dudukan di port, tidak ada video saat mencabut/mencolokkan kabel Thunderbolt dari notebook.	<ul style="list-style-type: none"> • Cabut kabel USB-C dari perangkat dongle/dudukan, kemudian colokkan dudukan kabel Thunderbolt ke notebook. Colokkan kabel USB-C 7 detik kemudian.



Masalah Khusus Universal Serial Bus (USB)

Gejala Umum	Apa yang Anda alami	Kemungkinan Pemecahannya
Interface USB tidak berfungsi	Periferal USB tidak berfungsi	<ul style="list-style-type: none">• Pastikan monitor DIHIDUPKAN.• Sambungkan kembali kabel upstream ke komputer.• Sambungkan kembali periferal USB (konektor downstream).• Matikan monitor, lalu hidupkan kembali.• Boot ulang komputer.• Beberapa perangkat USB seperti HDD portabel eksternal memerlukan aliran listrik yang lebih tinggi; sambungkan perangkat secara langsung ke sistem komputer.
Port USB-C tidak menyuplai daya (U2422HE saja)	Periferal USB tidak dapat diisi daya	<ul style="list-style-type: none">• Periksa bahwa perangkat yang terhubung kompatibel dengan spesifikasi USB-C. Port USB-C mendukung USB 3.2 Gen2 dan output sebesar 90 W.• Pastikan Anda menggunakan kabel USB-C yang disertakan dengan monitor.
Antarmuka USB 10 Gbps (USB 3.2 Gen2) kecepatan super lambat	Periferal USB 10 Gbps (USB 3.2 Gen2) kecepatan super bekerja dengan pelan atau tidak berfungsi sama sekali	<ul style="list-style-type: none">• Periksa bahwa komputer mendukung USB 10 Gbps (USB 3.2 Gen2) kecepatan super.• Beberapa komputer memiliki port USB 3.2, USB 2.0 dan USB 1.1. Pastikan port USB yang benar yang digunakan.• Sambungkan kembali kabel upstream ke komputer.• Sambungkan kembali periferal USB (konektor downstream).• Boot ulang komputer.



Periferal USB nirkabel berhenti berfungsi ketika perangkat USB 3.2 dicolokkan

Periferal USB nirkabel merespon pelan atau hanya berfungsi saat jarak antara periferal dengan penerimaanya berkurang

- Perbesar jarak antara periferal USB 3.2 dengan penerima USB nirkabel.
 - Tempatkan penerima USB nirkabel sedekat mungkin dengan periferal USB nirkabel.
 - Gunakan perpanjangan kabel USB untuk menempatkan penerima USB nirkabel sejauh mungkin dari port USB 3.2.
-



Lampiran

PERINGATAN: Petunjuk keamanan

 **PERINGATAN: Penggunaan pengendalian, penyesuaian atau prosedur selain yang disebutkan di dalam dokumen ini dapat menyebabkan kilatan cahaya, sengatan listrik dan/atau bahaya mekanis.**

Untuk informasi mengenai petunjuk keselamatan, lihat Informasi Keselamatan, Lingkungan, dan Peraturan (SERI).

Ketetapan FCC (hanya untuk A.S.) dan Informasi Peraturan Lainnya

Untuk pemberitahuan FCC dan informasi peraturan lainnya, bacalah situs web kepatuhan terhadap peraturan yang ada di: www.dell.com/regulatory_compliance.

Hubungi Dell

Bagi para pelanggan di Amerika Serikat, hubungi nomor 800-WWW-DELL (800-999-3355).

 **CATATAN: Jika belum memiliki koneksi Internet yang aktif, Anda bisa menemukan informasi kontak pada faktur pembelian, surat jalan, surat tagihan, atau katalog produk Dell.**

Dell memberikan beberapa opsi layanan dan dukungan berbasis telepon serta secara online. Ketersediaan bervariasi berdasarkan negara, produk, dan beberapa layanan mungkin tidak tersedia di wilayah Anda.

- Bantuan teknis online — www.dell.com/support/monitors
- Menghubungi Dell — www.dell.com/contactdell

Basis Data Produk UE untuk Label Energi dan Lembar Informasi Produk

U2422H: <https://eprel.ec.europa.eu/qr/414164>

U2422H WOST: <https://eprel.ec.europa.eu/qr/419925>

U2422HE: <https://eprel.ec.europa.eu/qr/414161>

