



Οθόνη Dell UltraSharp 24 - U2422H/U2422HX/U2422HE

Οδηγός Χρήσης

Μοντέλο: U2422H/U2422HX/U2422HE

Κωδικός μοντέλου αναγνώρισης από τον ρυθμιστικό φορέα: U2422Hb/U2422HEb



-  **ΣΗΜΕΙΩΣΗ:** Η ένδειξη ΣΗΜΕΙΩΣΗ υποδεικνύει σημαντικές πληροφορίες που σας διευκολύνουν στην καλύτερη χρήση του υπολογιστή σας.
-  **ΠΡΟΣΟΧΗ:** Η ένδειξη ΠΡΟΣΟΧΗ υποδεικνύει ενδεχόμενο πρόκλησης ζημιάς στο υλικό ή απώλειας δεδομένων, εάν δεν τηρηθούν οι οδηγίες.
-  **ΠΡΟΕΙΔΟΠΟΙΗΣΗ:** Η ένδειξη ΠΡΟΕΙΔΟΠΟΙΗΣΗ υποδεικνύει ενδεχόμενο πρόκλησης υλικών ζημιών, τραυματισμού ή θανάτου.

Copyright © 2021 Dell Inc. ή θυγατρικών της. Με την επιφύλαξη παντός νομίμου δικαιώματος.
Οι επωνυμίες Dell, EMC και άλλα εμπορικά σήματα ανήκουν στην Dell Inc. ή στις θυγατρικές της.
Άλλα εμπορικά σήματα ενδέχεται να ανήκουν στους αντίστοιχους κατόχους τους.

2021 - 07

Rev. A02

Πίνακας περιεχομένων

Πληροφορίες για την οθόνη σας	7
Περιεχόμενα συσκευασίας	7
Χαρακτηριστικά προϊόντος	9
Ταυτοποίηση μερών και στοιχείων ελέγχου	11
Μπροστινή πλευρά	11
Πίσω πλευρά	12
Κάτω πλευρά	13
Προδιαγραφές οθόνης	19
Προδιαγραφές ανάλυσης οθόνης	21
Υποστηριζόμενες λειτουργίες βίντεο	21
Προκαθορισμένες λειτουργίες προβολής	21
Λειτουργίες Multi-Stream Transport (MST)	22
Ηλεκτρικές προδιαγραφές οθόνης	23
Φυσικά χαρακτηριστικά οθόνης	24
Περιβαλλοντικά χαρακτηριστικά οθόνης	26
Εκχωρήσεις ακίδων	27
Δυνατότητα άμεσης σύνδεσης και λειτουργίας	29
Διασύνδεση Universal Serial Bus (USB)	29
Συνδετήρας εξόδου USB 3.2	30
Συνδετήρας USB-C	30
Θύρες USB	31
Συνδετήρας RJ45 (U2422HE μόνο)	32
Ποιότητα οθόνης LCD και πολιτική σχετικά με τα pixel	34
Οδηγίες συντήρησης	34
Καθαρισμός του μόνιτορ	34
Εγκατάσταση της οθόνης	36
Τοποθέτηση του στηρίγματος	36



Τακτοποίηση των καλωδίων σας	39
Σύνδεση της οθόνης σας	40
Σύνδεση του καλωδίου DisplayPort (DisplayPort σε DisplayPort)	40
Σύνδεση του καλωδίου HDMI	41
Σύνδεση του καλωδίου USB-C (U2422HE μόνο)	42
Σύνδεση της οθόνης για τη λειτουργία DP Multi-Stream Transport (MST)	42
Σύνδεση της οθόνης για τη λειτουργία USB-C Multi-Stream Transport (MST) (U2422HE μόνο)	43
Σύνδεση της οθόνης με το καλώδιο RJ45 (προαιρετικό) (U2422HE μόνο)	43
Σύνδεση του καλωδίου USB-C σε USB-A.	44
Dell Power Button Sync (DPBS) (U2422HE μόνο)	45
Σύνδεση της οθόνης για DPBS για πρώτη φορά.	48
Χρήση της λειτουργίας DPBS	49
Σύνδεση της οθόνης για τη λειτουργία USB-C Multi-Stream Transport (MST)	52
Σύνδεση της οθόνης για USB-C.	53
Χρήση των ρυθμίσεων κλίσης, περιστροφής δεξιά-αριστερά και κατακόρυφης έκτασης	55
Ρύθμιση κλίσης, περιστροφής δεξιά-αριστερά	55
Κατακόρυφη έκταση	56
Περιστροφή της οθόνης	56
Δεξιόστροφη περιστροφή	57
Αριστερόστροφη περιστροφή.	57
Ορισμός των ρυθμίσεων περιστροφής της οθόνης του συστήματός σας	58
Αφαίρεση του στηρίγματος οθόνης.	59
Βάση στερέωσης σε τοίχο τύπου VESA (προαιρετικό)	59
Λειτουργία της οθόνης.	61
Ενεργοποίηση της οθόνης	61



Χρήση του χειριστηρίου	61
Λειτουργίες χειριστηρίου	62
Χρήση του κύριου μενού.	62
Χρήση του Προγράμματος εκκίνησης μενού	62
Λεπτομέρειες Προγράμματος εκκίνησης μενού	63
Λεπτομέρειες μενού OSD	64
Μηνύματα OSD	80
Αρχική εγκατάσταση	80
Προειδοποιητικά μηνύματα OSD	81
Ρύθμιση διακόπτη KVM (U2422HE μόνο)	85
Ρύθμιση Auto KVM (U2422HE μόνο)	87
Ορισμός της μέγιστης ανάλυσης	88
Συγχρονισμός πολλών οθονών (MMS)	89
Ορισμός Συγχρονισμός πολλών οθονών (MMS)	90
Αντιμετώπιση προβλημάτων	92
Αυτοδιαγνωστικός έλεγχος	92
Μενού κλειδώματος/ξεκλειδώματος και Ενσωματωμένοι διαγνωστικοί έλεγχοι	93
Κλειδώμα των κουμπιών λειτουργίας και χειριστηρίου	93
Ενσωματωμένοι διαγνωστικοί έλεγχοι	94
Πάντα ενεργοποιημένη φόρτιση USB-C (U2422HE μόνο).	96
Ενημέρωση υλικολογισμικού οθόνης	96
Συνήθη προβλήματα	96
Προβλήματα ειδικά του προϊόντος	102
Προβλήματα ειδικά του Universal Serial Bus (USB)	104
Παράρτημα	106
Ανακοινώσεις FCC (ΗΠΑ μόνο) και άλλες ρυθμιστικές πληροφορίες	106





Επικοινωνία με την Dell	106
Βάση δεδομένων προϊόντων της ΕΕ για την ετικέτα ενεργειακής απόδοσης και το φύλλο πληροφοριών για το προϊόν	107





Πληροφορίες για την οθόνη σας

Η οθόνη σας αποστέλλεται με τα εξαρτήματα που αναγράφονται στον πίνακα παρακάτω. Εάν λείπει κάποιο εξάρτημα, απευθυνθείτε στο τμήμα τεχνικής υποστήριξης της Dell. Για περισσότερες πληροφορίες, βλ. [Επικοινωνία με την Dell](#).

-  **ΣΗΜΕΙΩΣΗ:** Ορισμένα είδη παρέχονται ενδεχομένως ως προαιρετικά εξαρτήματα και δεν αποστέλλονται με την οθόνη σας. Κάποιες λειτουργίες ενδέχεται να μην είναι διαθέσιμες σε ορισμένες χώρες.
-  **ΣΗΜΕΙΩΣΗ:** Εάν πρόκειται να τοποθετήσετε ένα στήριγμα που αγοράσατε από άλλη πηγή, ακολουθήστε τις οδηγίες εγκατάστασης που συνοδεύουν το στήριγμα.

Περιεχόμενα συσκευασίας

	Οθόνη
	Μηχανισμός ανύψωσης στηρίγματος
	Βάση στηρίγματος











	<p>Καλώδιο ρεύματος (διαφέρει ανάλογα με τη χώρα)</p>
	<p>Καλώδιο DP1.4 (DP σε DP) (U2422H/U2422HE μόνο) Μήκος καλωδίου: 1,80 m</p>
	<p>Καλώδιο USB-A σε USB-C Gen2 Μήκος καλωδίου: 1,00 m</p>
	<p>Καλώδιο HDMI 2.0 (U2422HX μόνο) Μήκος καλωδίου: 1,80 m</p>
	<p>Καλώδιο USB-C σε USB-C Gen2 (U2422HE μόνο) Μήκος καλωδίου: 1,00 m</p>
	<ul style="list-style-type: none"> • Οδηγός γρήγορης εγκατάστασης • Αναφορά εργοστασιακής βαθμονόμησης • Πληροφορίες για την ασφάλεια, το περιβάλλον και ρυθμιστικές πληροφορίες (SERI)





Χαρακτηριστικά προϊόντος

Η οθόνη **Dell U2422H/U2422HX/U2422HE** διαθέτει ενεργή μήτρα, τρανζίστορ λεπτού στρώματος (TFT), οθόνη υγρών κρυστάλλων (LCD) και οπίσθιο φωτισμό LED. Στα χαρακτηριστικά της οθόνης περιλαμβάνονται τα εξής:

- Περιοχή απεικόνισης διαστάσεων 60,47 cm (23,80 ίντσες) (μετράται διαγωνίως). Ανάλυση 1920 x 1080 (16:9), επιπλέον υποστήριξη πλήρους οθόνης για χαμηλότερες αναλύσεις.
- Ευρεία γωνία θέασης που επιτρέπει τη θέαση από όρθια ή καθιστή στάση.
- Γκάμα χρωμάτων sRGB 100% και Rec. 709 100% με μέση τιμή Delta E < 2, υποστηρίζει επίσης DCI-P3 85%.
- Δυνατότητα ψηφιακής σύνδεσης μέσω θυρών DisplayPort, HDMI και USB-C (με Εναλλακτική λειτουργία DP) (U2422HE μόνο).
- Μία μόνο θύρα USB-C για την παροχή ισχύος (PD 90 W) σε συμβατό φορητό υπολογιστή κατά τη λήψη σήματος βίντεο και δεδομένων (U2422HE μόνο).
- Δυνατότητες ρύθμισης κλίσης, περιστροφής δεξιά-αριστερά, ύψους και περιστροφής επάνω-κάτω.
- Η εξαιρετικά λεπτή στεφάνη ελαχιστοποιεί το παρεμβαλλόμενο διάκενο λόγω της στεφάνης όταν χρησιμοποιούνται πολλές οθόνες, διευκολύνοντας την εγκατάσταση με μια κομψή εμπειρία θέασης.
- Αφαιρούμενο στήριγμα και οπές στερέωσης 100 mm συμβατές με το πρότυπο Video Electronics Standards Association (VESA™) για ευέλικτες λύσεις στερέωσης.
- Το μοντέλο U2422H/U2422HX διαθέτει 1 x θύρα εισόδου USB-C  (δεδομένα μόνο, USB 3.2 Gen2, 10 Gbps), 2 x θύρες εξόδου SuperSpeed USB 10 Gbps (USB 3.2 Gen2) Type-A , 1 x θύρα φόρτισης εξόδου SuperSpeed USB 10 Gbps (USB 3.2 Gen2) Type-A  και 1 x θύρα εξόδου SuperSpeed USB 10 Gbps (USB 3.2 Gen2) Type-C .
- Το μοντέλο U2422HE διαθέτει 1 x θύρα εισόδου USB-C  (βίντεο και δεδομένα DP1.4 με Εναλλακτική λειτουργία, PD έως και 90 W), 1 x θύρα εισόδου USB-C  (δεδομένα μόνο, USB 3.2 Gen2, 10 Gbps), 3 x θύρες εξόδου SuperSpeed USB 10 Gbps (USB 3.2 Gen2) Type-A , 1 x θύρα φόρτισης εξόδου SuperSpeed USB 10 Gbps (USB 3.2 Gen2) Type-A  και 1 x θύρα εξόδου SuperSpeed USB 10 Gbps (USB 3.2 Gen2) Type-C .



- Οι θύρες USB-C  και RJ45  επιτρέπουν την εμπειρία σύνδεσης με δίκτυο με ένα μόνο καλώδιο (U2422HE μόνο).
- Δυνατότητα άμεσης σύνδεσης και λειτουργίας (plug and play), εάν αυτή υποστηρίζεται από το σύστημα.
- Ρυθμίσεις προβολής στην οθόνη (OSD) για διευκόλυνση κατά την εγκατάσταση και βελτιστοποίηση της οθόνης.
- Τα κουμπιά λειτουργίας και OSD κλειδώνουν.
- Υποδοχή κλειδαριάς ασφαλείας.
- Κλειδαριά στηρίγματος.
- $\leq 0,3 \text{ W}$ στη λειτουργία αναμονής.
- Απολαύστε μια πιο άνετη και ξεκούραστη εμπειρία θέασης με μια οθόνη που δεν τρεμποαίζει.

 **ΠΡΟΕΙΔΟΠΟΙΗΣΗ:** Οι πιθανές μακροπρόθεσμες επιπτώσεις της εκπομπής μπλε φωτός από την οθόνη ενδέχεται να προκαλέσουν βλάβη στα μάτια, συμπεριλαμβανομένης της κόπωσης ματιών, της ψηφιακής κόπωσης ματιών κ.ο.κ. Η δυνατότητα ComfortView Plus έχει σχεδιαστεί, ώστε να μειώνει την ποσότητα του μπλε φωτός που εκπέμπει η οθόνη και να απολαμβάνετε μια πιο άνετη και ξεκούραστη εμπειρία θέασης. Η οθόνη χρησιμοποιεί πίνακα χαμηλής εκπομπής μπλε φωτός και συμμορφώνεται με το πρότυπο TÜV Rheinland στη λειτουργία εργοστασιακής επαναφοράς/προεπιλεγμένης ρύθμισης (Brightness (Φωτεινότητα): 75%, Contrast (Αντίθεση): 75%, CCT: 6500K, Preset mode (Προκαθορισμένες λειτουργίες): Standard (Τυπική)



Ταυτοποίηση μερών και στοιχείων ελέγχου

Μπροστινή πλευρά



Μπροστινή πλευρά με στήριγμα οθόνης

Αρ.	Περιγραφή	Χρήση
1	Ενδεικτική λυχνία LED τροφοδοσίας	Όταν είναι σταθερά αναμμένη με λευκό χρώμα, υποδεικνύει ότι η οθόνη είναι ενεργοποιημένη και λειτουργεί κανονικά. Όταν αναβοσβήνει με λευκό χρώμα, υποδεικνύει ότι η οθόνη είναι σε λειτουργία αναμονής.



Πίσω πλευρά



Πίσω πλευρά με το στήριγμα οθόνης

Αρ.	Περιγραφή	Χρήση
1	Οπές στερέωσης συμβατές με το πρότυπο VESA (100 mm x 100 mm - πίσω από το προσαρτημένο κάλυμμα VESA)	Τοποθετήστε την οθόνη στον τοίχο χρησιμοποιώντας ένα κιτ επιτοίχιας στερέωσης συμβατό με το πρότυπο VESA (100 mm x 100 mm).
2	Ετικέτα ρυθμιστικών προδιαγραφών	Περιλαμβάνει λίστα των ρυθμιστικών εγκρίσεων.
3	Κουμπί απασφάλισης στηρίγματος	Απελευθερώνει το στήριγμα από την οθόνη.
4	Γραμμωτός κώδικας, σειριακός αριθμός και ετικέτα κωδικού σέρβις	Περιέχει λεπτομέρειες της οθόνης και πληροφορίες υποστήριξης. Ανατρέξτε στην εν λόγω ετικέτα εάν είναι απαραίτητο να απευθυνθείτε στη Dell για τεχνική υποστήριξη.
5	Κουμπί ενεργοποίησης/ απενεργοποίησης της τροφοδοσίας	Για να ενεργοποιήσετε ή να απενεργοποιήσετε την οθόνη.
6	Χειριστήριο	Χρησιμοποιήστε το για να ελέγχετε το μενού OSD. (Για περισσότερες πληροφορίες, βλ. Λειτουργία της οθόνης)





7	Υποδοχή διαχείρισης καλωδίων	Χρησιμοποιήστε την για την τακτοποίηση των καλωδίων περνώντας τα μέσα από την υποδοχή.
---	------------------------------	--

Κάτω πλευρά

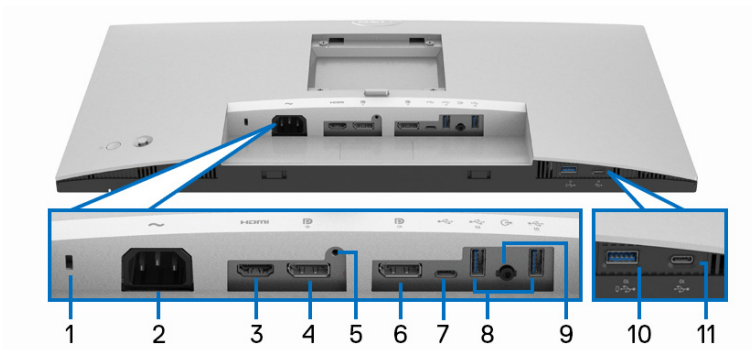









U2422H/U2422HX





Κάτω πλευρά χωρίς το στήριγμα οθόνης

Αρ.	Περιγραφή	Χρήση
1	Υποδοχή κλειδαριάς ασφαλείας	Ασφαλίζει την οθόνη με την κλειδαριά ασφαλείας (δεν περιλαμβάνεται η κλειδαριά ασφαλείας).
2	Σύνδεσμος τροφοδοσίας ~	Χρησιμοποιείται για τη σύνδεση του καλωδίου ρεύματος (παρέχεται με την οθόνη σας).
3	Θύρα HDMI 	Χρησιμοποιείται για τη σύνδεση του υπολογιστή με το καλώδιο HDMI (παρέχεται με την οθόνη U2422H).
4	DisplayPort 	Συνδέστε την με τον υπολογιστή σας χρησιμοποιώντας το καλώδιο DisplayPort.
5	Δυνατότητα ασφάλισης στηρίγματος	Χρησιμοποιείται για την ασφάλιση του στηρίγματος στην οθόνη με μια βίδα M3 x 6 mm (η βίδα δεν περιλαμβάνεται).



<p>6</p>	<p>DisplayPort  (έξοδος)</p> 	<p>Έξοδος DisplayPort για οθόνη με δυνατότητα MST (multi-stream transport). Για να ενεργοποιήσετε τη δυνατότητα MST, βλ. Σύνδεση της οθόνης για τη λειτουργία DP Multi-Stream Transport (MST).</p> <p>ΣΗΜΕΙΩΣΗ: Αφαιρέστε το πώμα από καουτσούκ, όταν χρησιμοποιείτε τον συνδετήρα εξόδου DisplayPort .</p>
<p>7</p>	<p>Θύρα εισόδου USB-C  (δεδομένα μόνο)</p>	<p>Συνδέστε το καλώδιο USB-A σε USB-C, που παρέχεται με την οθόνη σας, στον υπολογιστή. Η θύρα αυτή  υποστηρίζει μεταφορά δεδομένων μέσω USB, με ταχύτητα 10 Gbps (USB 3.2 Gen2). Μόλις συνδέσετε αυτό το καλώδιο, μπορείτε να χρησιμοποιήσετε τους συνδετήρες USB  της οθόνης.</p> <p>ΣΗΜΕΙΩΣΗ: Η θύρα USB-C δεν υποστηρίζεται σε εκδόσεις Windows προγενέστερες των Windows 10.</p>
<p>8</p>	<p>Θύρα εξόδου SuperSpeed USB 10 Gbps (USB 3.2 Gen2) Type-A (2) </p>	<p>Συνδέστε τη συσκευή σας USB.**</p> <p>ΣΗΜΕΙΩΣΗ: Για να χρησιμοποιήσετε αυτή τη θύρα, θα πρέπει να συνδέσετε το καλώδιο USB-A σε USB-C (παρέχεται με την οθόνη σας) στη θύρα εισόδου USB-C  (δεδομένα μόνο) της οθόνης και του υπολογιστή σας.</p>
<p>9</p>	<p>Θύρα γραμμής εξόδου ήχου </p>	<p>Χρησιμοποιείται για τη σύνδεση των εξωτερικών ηχείων σας.*</p>
<p>10</p>	<p>Θύρα εξόδου SuperSpeed USB 10 Gbps (USB 3.2 Gen2) Type-A με δυνατότητα φόρτισης </p>	<p>Χρησιμοποιείται για τη σύνδεση ή τη φόρτιση της συσκευής σας USB**</p> <p>ΣΗΜΕΙΩΣΗ: Για να χρησιμοποιήσετε αυτή τη θύρα, θα πρέπει να συνδέσετε το καλώδιο USB-A σε USB-C (παρέχεται με την οθόνη σας) στη θύρα εισόδου USB-C  (δεδομένα μόνο) της οθόνης και του υπολογιστή σας.</p>



11	Θύρα εξόδου USB-C  (10 Gbps, 15 W)	Συνδέστε τη συσκευή σας USB.** ΣΗΜΕΙΩΣΗ: Για να χρησιμοποιήσετε αυτή τη θύρα, θα πρέπει να συνδέσετε το καλώδιο USB-A σε USB-C (παρέχεται με την οθόνη σας) στη θύρα εισόδου USB-C  (δεδομένα μόνο) της οθόνης και του υπολογιστή σας.
-----------	--	---

*Δεν υποστηρίζεται η χρήση ακουστικών για τον συνδετήρα της γραμμής εξόδου ήχου.

**Για να αποφύγετε τυχόν παρεμβολές στο σήμα, όταν συνδέσετε μια ασύρματη συσκευή USB σε θύρα εξόδου USB, ΔΕΝ συνιστάται να συνδέσετε άλλες συσκευές USB σε γειτονικές θύρες.



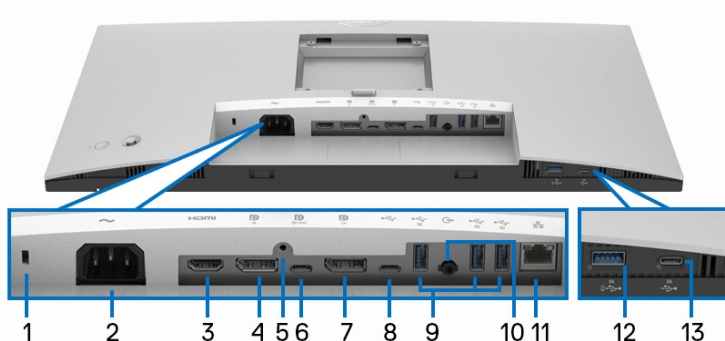



U2422HE













Κάτω πλευρά χωρίς το στήριγμα οθόνης

Αρ.	Περιγραφή	Χρήση
1	Υποδοχή κλειδαριάς ασφαλείας	Ασφαλίζει την οθόνη με την κλειδαριά ασφαλείας (δεν περιλαμβάνεται η κλειδαριά ασφαλείας).
2	Σύνδεσμος τροφοδοσίας ~	Χρησιμοποιείται για τη σύνδεση του καλωδίου ρεύματος (παρέχεται με την οθόνη σας).
3	Θύρα HDMI 	Συνδέστε την με τον υπολογιστή σας χρησιμοποιώντας το καλώδιο HDMI.





4	DisplayPort 	Συνδέστε την με τον υπολογιστή σας χρησιμοποιώντας το καλώδιο DisplayPort.
5	Δυνατότητα ασφάλισης στηρίγματος	Χρησιμοποιείται για την ασφάλιση του στηρίγματος στην οθόνη με μια βίδα M3 x 6 mm (η βίδα δεν περιλαμβάνεται).
6	Θύρα εισόδου USB-C  (βίντεο και δεδομένα)	<p>Συνδέστε το καλώδιο USB-C σε USB-C, που παρέχεται με την οθόνη σας, στον υπολογιστή ή στην κινητή συσκευή. Η θύρα αυτή υποστηρίζει παροχή ισχύος USB, δεδομένα και σήμα βίντεο DisplayPort.</p> <p>Η θύρα SuperSpeed USB 10 Gbps (USB 3.2 Gen2) Type-C  παρέχει τη γρηγορότερη ταχύτητα μεταφοράς και η εναλλακτική λειτουργία με DP 1.4 υποστηρίζει μέγιστη ανάλυση 1920 x 1080 στα 60 Hz, PD 20 V/ 4,5 A, 15 V/3 A, 9 V/3 A, 5 V/3 A.</p> <p>ΣΗΜΕΙΩΣΗ: Η θύρα USB-C δεν υποστηρίζεται σε εκδόσεις Windows προγενέστερες των Windows 10.</p>
7	DisplayPort  (εξόδος) 	<p>Έξοδος DisplayPort για οθόνη με δυνατότητα MST (multi-stream transport). Για να ενεργοποιήσετε τη δυνατότητα MST, βλ. Σύνδεση της οθόνης για τη λειτουργία DP Multi-Stream Transport (MST).</p> <p>ΣΗΜΕΙΩΣΗ: Αφαιρέστε το πώμα από καουτσούκ, όταν χρησιμοποιείτε τον συνδετήρα εξόδου DisplayPort .</p>



<p>8</p>	<p>Θύρα εισόδου USB-C  (δεδομένα μόνο)</p> 	<p>Συνδέστε το καλώδιο USB-A σε USB-C, που παρέχεται με την οθόνη σας, στον υπολογιστή. Η θύρα αυτή  υποστηρίζει μεταφορά δεδομένων μέσω USB, με ταχύτητα 10 Gbps (USB 3.2 Gen2). Μόλις συνδέσετε αυτό το καλώδιο, μπορείτε να χρησιμοποιήσετε τους συνδετήρες USB  της οθόνης.</p> <p>ΣΗΜΕΙΩΣΗ: Η θύρα USB-C δεν υποστηρίζεται σε εκδόσεις Windows προγενέστερες των Windows 10.</p> <p>ΣΗΜΕΙΩΣΗ: Αφαιρέστε το ελαστικό πώμα, όταν χρησιμοποιείτε τον συνδετήρα της θύρας εισόδου USB-C  (δεδομένα μόνο).</p>
<p>9</p>	<p>Θύρα εξόδου SuperSpeed USB 10 Gbps (USB 3.2 Gen2) Type-A (3)</p> 	<p>Συνδέστε τη συσκευή σας USB.**</p> <p>ΣΗΜΕΙΩΣΗ: Για να χρησιμοποιήσετε αυτή τη θύρα, θα πρέπει να συνδέσετε το καλώδιο USB-C σε USB-C (παρέχεται με την οθόνη σας) στη θύρα εισόδου USB-C  (βίντεο και δεδομένα) (#6) ή να συνδέσετε το καλώδιο USB-A σε USB-C (παρέχεται με την οθόνη σας) στη θύρα εισόδου USB-C  (δεδομένα μόνο) (#8) της οθόνης και του υπολογιστή σας.</p>
<p>10</p>	<p>Θύρα γραμμής εξόδου ήχου </p>	<p>Χρησιμοποιείται για τη σύνδεση των εξωτερικών ηχείων σας.*</p>
<p>11</p>	<p>Θύρα RJ45 </p>	<p>Συνδέεται με το Internet. Μπορείτε να περιηγηθείτε στο Internet μέσω της θύρας RJ45 μόνο αφού συνδέσετε το καλώδιο USB (USB-A σε USB-C ή USB-C σε USB-C) από τον υπολογιστή στην οθόνη σας.</p>



<p>12</p>	<p>Θύρα εξόδου SuperSpeed USB 10 Gbps (USB 3.2 Gen2) Type-A με δυνατότητα φόρτισης</p> 	<p>Χρησιμοποιείται για τη σύνδεση ή τη φόρτιση της συσκευής σας USB**</p> <p>ΣΗΜΕΙΩΣΗ: Για να χρησιμοποιήσετε αυτή τη θύρα, θα πρέπει να συνδέσετε το καλώδιο USB-C σε USB-C (παρέχεται με την οθόνη σας) στη θύρα εισόδου USB-C (βίντεο και δεδομένα) (#6) ή να συνδέσετε το καλώδιο USB-A σε USB-C (παρέχεται με την οθόνη σας) στη θύρα εισόδου USB-C (δεδομένα μόνο) (#8) της οθόνης και του υπολογιστή σας.</p>
<p>13</p>	<p>Θύρα εξόδου USB-C</p>  <p>(10 Gbps, 15 W)</p>	<p>Συνδέστε τη συσκευή σας USB.**</p> <p>ΣΗΜΕΙΩΣΗ: Για να χρησιμοποιήσετε αυτή τη θύρα, θα πρέπει να συνδέσετε το καλώδιο USB-C σε USB-C (παρέχεται με την οθόνη σας) στη θύρα εισόδου USB-C (βίντεο και δεδομένα) (#6) ή να συνδέσετε το καλώδιο USB-A σε USB-C (παρέχεται με την οθόνη σας) στη θύρα εισόδου USB-C (δεδομένα μόνο) (#8) της οθόνης και του υπολογιστή σας.</p>

*Δεν υποστηρίζεται η χρήση ακουστικών για τον συνδετήρα της γραμμής εξόδου ήχου.











**Για να αποφύγετε τυχόν παρεμβολές στο σήμα, όταν συνδέσετε μια ασύρματη συσκευή USB σε θύρα εξόδου USB, ΔΕΝ συνιστάται να συνδέσετε άλλες συσκευές USB σε γειτονικές θύρες.



Προδιαγραφές οθόνης

Μοντέλο	U2422H/U2422HX/U2422HE
Τύπος οθόνης	Ενεργή μήτρα - TFT LCD
Τεχνολογία πίνακα	Τεχνολογία IPS
Αναλογίες εικόνας	16:9
Προβαλλόμενη εικόνα	
Διαγώνιος	604,70 mm (23,80 ίντσες)
Πλάτος (ενεργή περιοχή)	527,04 mm (20,75 ίντσες)
Ύψος (ενεργή περιοχή)	296,46 mm (11,67 ίντσες)
Συνολικό εμβαδόν	156246,28 mm ² (242,15 ίντσες ²)
Βήμα pixel	0,2745 mm x 0,2745 mm
pixel ανά ίντσα (PPI)	92,53
Γωνία προβολής	178° (κατακόρυφα) τυπική τιμή 178° (οριζόντια) τυπική τιμή
Απόδοση φωτεινότητας	250 cd/m ² (τυπική τιμή)
Λόγος αντίθεσης	1000 προς 1 (τυπική τιμή)
Επικάλυψη πλάκας πρόσοψης	Αντιθαμβωτική με βαθμό σκληρότητας 3H
Οπίσθιος φωτισμός	Σύστημα φωτισμού από τις παρυφές της οθόνης με LED λευκού χρώματος
Χρόνος απόκρισης	8 ms (Κανονικός) 5 ms (Γρήγορος)
Βάθος χρώματος	16,7 εκατομμύρια χρώματα
Γκάμα χρωμάτων	sRGB 100%, Rec. 709 100%, DCI-P3 85%
Ακρίβεια βαθμονόμησης	sRGB και Rec. 709: Delta E < 2 (μέση τιμή)



Συνδεσιμότητα	<ul style="list-style-type: none"> • 1 x Θύρα DisplayPort  έκδ. 1.4 (HDCP 1.4)* • 1 x Θύρα HDMI  έκδ. 1.4 (HDCP 1.4) • 1 x Θύρα DisplayPort  (έξοδος) με MST (HDCP 1.4) • 1 x Θύρα εισόδου USB-C  (βίντεο και δεδομένα) (Εναλλακτική λειτουργία με DisplayPort 1.4, Power Delivery PD έως 90 W) (U2422HE μόνο)** • 1 x Θύρα εισόδου USB-C  (δεδομένα μόνο, 10 Gbps USB 3.2 Gen2) • 1 x Θύρα εξόδου USB-C με δυνατότητα φόρτισης  στα 15 W (μέγιστο) • 1 x Θύρα SuperSpeed USB 10 Gbps (USB 3.2 Gen2) με δυνατότητα φόρτισης BC1.2  στα 2 A (μέγιστο) • 2 x Θύρες εξόδου SuperSpeed USB 10 Gbps (USB 3.2 Gen2)  (για U2422H/U2422HX) • 3 x Θύρες εξόδου SuperSpeed USB 10 Gbps (USB 3.2 Gen2)  (U2422HE μόνο) • 1 x Θύρα γραμμής εξόδου ακουστικών  • 1 x Θύρα RJ45  (U2422HE μόνο)
Πλάτος περιγράμματος (άκρο οθόνης προς ενεργή περιοχή)	5,30 mm (Επάνω μέρος) 5,30 mm (Αριστερά/Δεξιά) 8,95 mm (Κάτω μέρος)
Δυνατότητα ρύθμισης	
Στήριγμα ρυθμιζόμενου ύψους Κλίση Περιστροφή Περιστροφή περί άξονα	150 mm -5° έως 21° -45° έως 45° -90° έως 90°
Συμβατότητα Dell Display Manager	Εύκολη τακτοποίηση και άλλες βασικές δυνατότητες
Ασφάλεια	Υποδοχή κλειδαριάς ασφαλείας (η κλειδαριά συρματόσχοινου πωλείται ξεχωριστά)



*Υποστηρίζονται οι λειτουργίες ήχου DisplayPort 1.4/MST/DP.

**Υποστηρίζονται οι λειτουργίες ήχου HBR3/DisplayPort 1.4/MST/DP.

Προδιαγραφές ανάλυσης οθόνης

Μοντέλο	U2422H/U2422HX/U2422HE
Εύρος οριζόντιας σάρωσης	30 kHz έως 83 kHz (αυτόματα)
Εύρος κατακόρυφης σάρωσης	56 Hz έως 76 Hz (αυτόματα)
Μέγιστη προκαθορισμένη ανάλυση	1920 x 1080 στα 60 Hz

Υποστηριζόμενες λειτουργίες βίντεο

Μοντέλο	U2422H/U2422HX
Δυνατότητες προβολής βίντεο (HDMI & DisplayPort)	480i*, 480p, 576i*, 576p, 720p, 1080i*, 1080p

Μοντέλο	U2422HE
Δυνατότητες απεικόνισης βίντεο (HDMI & DisplayPort & USB-C Εναλλακτική λειτουργία)	480i*, 480p, 576i*, 576p, 720p, 1080i*, 1080p

*Υποστηρίζεται μόνο από είσοδο HDMI.

Προκαθορισμένες λειτουργίες προβολής

Λειτουργία προβολής	Συχνότητα οριζόντιας σάρωσης (kHz)	Συχνότητα κατακόρυφης σάρωσης (Hz)	Ρολόι pixel (MHz)	Πολικότητα συγχρονισμού (Οριζόντια/Κατακόρυφη)
VESA, 640 x 480	31,5	60,0	25,2	-/-
VESA, 640 x 480	37,5	75,0	31,5	-/-
IBM, 720 x 400	31,5	70,1	28,3	-/+
VESA, 800 x 600	37,9	60,3	40,0	+/+
VESA, 800 x 600	46,9	75,0	49,5	+/+



VESA, 1024 x 768	48,4	60,0	65,0	-/-
VESA, 1024 x 768	60,0	75,0	78,8	+/+
VESA, 1152 x 864	67,5	75,0	108,0	+/+
VESA, 1280 x 1024	64,0	60,0	108,0	+/+
VESA, 1280 x 1024	80,0	75,0	135,0	+/+
VESA, 1600 x 900	60,0	60,0	108,0	-/+
VESA, 1920 x 1080	67,5	60,0	148,5	+/+

 **ΣΗΜΕΙΩΣΗ:** Το σύμβολο πρόσθεσης (+) ή αφαίρεσης (-) στην πολικότητα συγχρονισμού υποδηλώνει ότι το σήμα συγχρονισμού βίντεο ενεργοποιείται από το θετικό άκρο ή το αρνητικό άκρο, αντίστοιχα.

Λειτουργίες Multi-Stream Transport (MST)

Χρησιμοποιώντας USB-C (U2422HE μόνο):

Οθόνη πηγής MST	Μέγιστος αριθμός εξωτερικών οθονών που μπορεί να υποστηριχθεί
	1920 x 1080 στα 60 Hz
1920 x 1080 στα 60 Hz	<ul style="list-style-type: none"> • HBR3: 2 (με Εναλλακτική λειτουργία USB-C DP) • HBR2: 1

Χρησιμοποιώντας DisplayPort:

Οθόνη πηγής MST	Μέγιστος αριθμός εξωτερικών οθονών που μπορεί να υποστηριχθεί
	1920 x 1080 στα 60 Hz
1920 x 1080 στα 60 Hz	<ul style="list-style-type: none"> • 3



Ηλεκτρικές προδιαγραφές οθόνης

Μοντέλο	U2422H/U2422HX	U2422HE
Σήματα εισόδου βίντεο	<ul style="list-style-type: none"> HDMI 1.4*/DisplayPort 1.4**, 600 mV για κάθε διαφορική γραμμή, σύνθετη αντίσταση εισόδου 100 Ω ανά διαφορικό ζεύγος Υποστηρίζεται είσοδος σήματος USB-C (με Εναλλακτική λειτουργία) (U2422HE μόνο)*** 	
Τάση/συχνότητα/ρεύμα εισόδου AC	100 VAC έως 240 VAC / 50 Hz ή 60 Hz ± 3 Hz / 1,2 A (τυπική τιμή)	100 VAC έως 240 VAC / 50 Hz ή 60 Hz ± 3 Hz / 2,1 A (τυπική τιμή)
Ρεύμα εισόρμησης	<ul style="list-style-type: none"> 120 V: 30 A (Μέγ.) στους 0°C (ψυχρή εκκίνηση) 240 V: 60 A (Μέγ.) στους 0°C (ψυχρή εκκίνηση) 	<ul style="list-style-type: none"> 120 V: 40 A (Μέγ.) στους 0°C (ψυχρή εκκίνηση) 240 V: 80 A (Μέγ.) στους 0°C (ψυχρή εκκίνηση)
Κατανάλωση ρεύματος	<ul style="list-style-type: none"> 0,3 W (κατάσταση εκτός λειτουργίας)¹ 0,3 W (λειτουργία αναμονής)¹ 11,6 W (κατάσταση λειτουργίας)¹ 63 W (Μέγ.)² 11,06 W (Pon)³ 38,47 kWh (TEC)³ 	<ul style="list-style-type: none"> 0,3 W (κατάσταση εκτός λειτουργίας)¹ 0,3 W (λειτουργία αναμονής)¹ 11,8 W (κατάσταση λειτουργίας)¹ 210 W (Μέγ.)² 14,80 W (Pon)³ 50,84 kWh (TEC)³

*Δεν υποστηρίζει την προαιρετική προδιαγραφή HDMI 1.4, συμπεριλαμβανομένων των προδιαγραφών HDMI Ethernet Channel (HEC) και Audio Return Channel (ARC), τυπικές για μορφή και αναλύσεις 3D και ανάλυση 4K ψηφιακού κινηματογράφου.

**Υποστηρίζονται οι λειτουργίες ήχου DisplayPort 1.4/MST/DP.

***Υποστηρίζονται οι λειτουργίες ήχου HBR3/DisplayPort 1.4/MST/DP.

¹ Όπως καθορίζεται στις οδηγίες EE 2019/2021 και EE 2019/2013.

² Ρύθμιση μέγιστης φωτεινότητας και αντίθεσης με μέγιστο συνολικό φορτίο σε όλες τις θύρες USB.



³ Ροη: Κατανάλωση ενέργειας σε κατάσταση λειτουργίας, όπως ορίζεται στο πρόγραμμα ενεργειακής απόδοσης Energy Star έκδ. 8.0.

TEC: Συνολική κατανάλωση ενέργειας σε kWh, όπως ορίζεται στο πρόγραμμα ενεργειακής απόδοσης Energy Star έκδ. 8.0.

Το παρόν έγγραφο παρέχεται αποκλειστικά και μόνο για ενημερωτικούς σκοπούς και αντικατοπτρίζει τις εργαστηριακές επιδόσεις. Οι επιδόσεις του προϊόντος σας ενδέχεται να διαφέρουν ανάλογα με το λογισμικό, τα εξαρτήματα και τα περιφερειακά που παραγγείλατε και δεν είναι υποχρεωτικό να ενημερωθούν οι πληροφορίες αυτού του τύπου.

Κατά συνέπεια, ο πελάτης δεν θα πρέπει να βασίζεται σε αυτές τις πληροφορίες όταν λαμβάνει αποφάσεις σχετικά με τις ηλεκτρικές ανοχές ή κάτι άλλο. Δεν παρέχεται καμία εγγύηση, ρητή ή σιωπηρή, αναφορικά με την ακρίβεια ή την πληρότητα.

ΣΗΜΕΙΩΣΗ: Η οθόνη αυτή φέρει πιστοποίηση ENERGY STAR.



Το προϊόν αυτό πληροί τα κριτήρια του προγράμματος ενεργειακής απόδοσης ENERGY STAR στις εργοστασιακά προεπιλεγμένες ρυθμίσεις τις οποίες μπορείτε να επαναφέρετε εάν πιέσετε "Factory Reset" (Εργοστασιακή επαναφορά) στο μενού OSD. Εάν αλλάξετε τις εργοστασιακά προεπιλεγμένες ρυθμίσεις ή ενεργοποιήσετε άλλες δυνατότητες ενδέχεται να αυξηθεί η κατανάλωση ρεύματος και να υπερβεί το προκαθορισμένο όριο του προγράμματος ενεργειακής απόδοσης ENERGY STAR.

Φυσικά χαρακτηριστικά οθόνης

Μοντέλο	U2422H/U2422HX/U2422HE
Τύπος καλωδίου σήματος	<ul style="list-style-type: none">Ψηφιακό: DisplayPort, 20 ακίδων (για U2422H/U2422HE)Ψηφιακό: HDMI, 19 ακίδων (U2422HX μόνο)Universal Series Bus: Type-C, 24 ακίδων (U2422HE μόνο)Universal Serial Bus: USB-C σε USB-A



ΣΗΜΕΙΩΣΗ: Οι οθόνες της Dell έχουν σχεδιαστεί ώστε να συνεργάζονται κατά βέλτιστο τρόπο με τα καλώδια σήματος βίντεο που παρέχονται με την οθόνη σας. Επειδή η Dell δεν είναι δυνατόν να ελέγξει τους διαφόρους προμηθευτές καλωδίων στην αγορά, τον τύπο του χρησιμοποιούμενου υλικού, τον συνδετήρα και τη διαδικασία κατασκευής των εν λόγω καλωδίων, η Dell δεν εγγυάται τις επιδόσεις βίντεο καλωδίων τα οποία δεν παρέχονται με τη συσκευή σας της Dell.

Διαστάσεις οθόνης (με στηρίγμα)

Ύψος (σε έκταση)	496,03 mm (19,53 ίντσες)
Ύψος (σε σύμπτυξη)	364,00 mm (14,33 ίντσες)
Πλάτος	537,64 mm (21,17 ίντσες)
Βάθος	179,57 mm (7,07 ίντσες)

Διαστάσεις οθόνης (χωρίς στηρίγμα)

Ύψος	310,71 mm (12,23 ίντσες)
Πλάτος	537,64 mm (21,17 ίντσες)
Βάθος	48,50 mm (1,91 ίντσες)

Διαστάσεις στηρίγματος

Ύψος (σε έκταση)	410,80 mm (16,17 ίντσες)
Ύψος (σε σύμπτυξη)	364,00 mm (14,33 ίντσες)
Πλάτος	245,00 mm (9,65 ίντσες)
Βάθος	179,57 mm (7,07 ίντσες)
Βάση	245,00 mm x 173,00 mm (9,65 ίντσες x 6,81 ίντσες)

Βάρος οθόνης

Μοντέλο	U2422H/U2422HX	U2422HE
Βάρος με συσκευασία	7,82 kg (17,22 λίβρες)	8,30 kg (18,28 λίβρες)
Βάρος με συγκρότημα στηρίγματος και καλώδια	5,57 kg (12,27 λίβρες)	6,06 kg (13,35 λίβρες)
Βάρος χωρίς συγκρότημα στηρίγματος (Για θέματα επιτοίχιας στερέωσης ή στερέωσης σε βάση τύπου VESA - χωρίς καλώδια)	3,52 kg (7,75 λίβρες)	3,96 kg (8,72 λίβρες)



Βάρος συγκροτήματος στηρίγματος	1,75 kg (3,85 λίβρες)	1,75 kg (3,85 λίβρες)
------------------------------------	-----------------------	-----------------------

Περιβαλλοντικά χαρακτηριστικά οθόνης

Μοντέλο	U2422H/U2422HX	U2422HE
Πρότυπα συμμόρφωσης		
<ul style="list-style-type: none"> • Οθόνη με πιστοποίηση ENERGY STAR • Φέρει εγγραφή EPEAT, ανάλογα με την περίπτωση. Η εγγραφή EPEAT διαφέρει ανάλογα με τη χώρα. Ανατρέξτε στον ιστότοπο www.epeat.net για την κατάσταση εγγραφής ανά χώρα. • Πληροί τις απαιτήσεις της οδηγίας RoHS • Οθόνες που φέρουν πιστοποίηση σύμφωνα με τα πρότυπα TCO και TCO Edge • Οθόνη χωρίς BFR/PVC (εξαιρούνται τα εξωτερικά καλώδια) • Ο πίνακας έχει κατασκευαστεί από γυαλί χωρίς ίχνη αρσενικού και υδραργύρου 		
Θερμοκρασία		
Λειτουργίας	0°C έως 40°C (32°F έως 104°F)	
Μη λειτουργίας	<ul style="list-style-type: none"> • Αποθήκευση: -20°C έως 60°C (-4°F έως 140°F) • Αποστολής: -20°C έως 60°C (-4°F έως 140°F) 	
Υγρασία		
Λειτουργίας	10% έως 80% (χωρίς συμπύκνωση)	
Μη λειτουργίας	<ul style="list-style-type: none"> • Αποθήκευση: 5% έως 90% (χωρίς συμπύκνωση) • Αποστολής: 5% έως 90% (χωρίς συμπύκνωση) 	
Υψόμετρο		
Λειτουργίας	5000 m (16404 πόδ.) (μέγιστο)	
Μη λειτουργίας	12192 m (40000 πόδ.) (μέγιστο)	
Απαγωγή θερμότητας	<ul style="list-style-type: none"> • 221,78 BTU/ώρα (μέγιστο) • 42,65 BTU/ώρα (τυπική τιμή) 	<ul style="list-style-type: none"> • 716,55 BTU/ώρα (μέγιστο) • 46,06 BTU/ώρα (τυπική τιμή)



Εκχωρήσεις ακίδων

Συνδετήρας DisplayPort

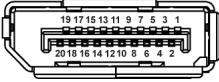

Αριθμός ακίδας	Πλευρά 20 ακίδων του συνδεδεμένου καλωδίου σήματος
1	ML3 (n)
2	GND
3	ML3 (p)
4	ML2 (n)
5	GND
6	ML2 (p)
7	ML1 (n)
8	GND
9	ML1 (p)
10	ML0 (n)
11	GND
12	ML0 (p)
13	GND
14	GND
15	AUX (p)
16	GND
17	AUX (n)
18	Ανίχνευση βυσμάτωσης υπό τάση
19	Re-PWR
20	+3,3 V DP_PWR



Συνδετήρας HDMI

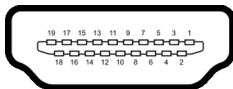

Αριθμός ακίδας	Πλευρά 19 ακίδων του συνδεδεμένου καλωδίου σήματος
1	TMDS DATA 2+
2	TMDS DATA 2 SHIELD
3	TMDS DATA 2-
4	TMDS DATA 1+
5	TMDS DATA 1 SHIELD
6	TMDS DATA 1-
7	TMDS DATA 0+
8	TMDS DATA 0 SHIELD
9	TMDS DATA 0-
10	TMDS CLOCK+
11	TMDS CLOCK SHIELD
12	TMDS CLOCK-
13	CEC
14	Δεσμευμένη (μη συνδεδεμένη σε συσκευή)
15	DDC CLOCK (SCL)
16	DDC DATA (SDA)
17	Γείωση DDC/CEC
18	+5 V POWER
19	ΑΝΙΧΝΕΥΣΗ ΒΥΣΜΑΤΩΣΗΣ ΥΠΟ ΤΑΣΗ



Δυνατότητα άμεσης σύνδεσης και λειτουργίας

Μπορείτε να εγκαταστήσετε την οθόνη σε οποιοδήποτε σύστημα είναι συμβατό με τη δυνατότητα άμεσης σύνδεσης και λειτουργίας (Plug and Play). Η οθόνη παρέχει αυτόματα στο σύστημα του υπολογιστή τα Extended Display Identification Data (EDID) μέσω πρωτοκόλλων Display Data Channel (DDC), ώστε το σύστημα να μπορέσει να πραγματοποιήσει αυτοδιαμόρφωση και να βελτιστοποιήσει τις ρυθμίσεις οθόνης. Οι περισσότερες εγκαταστάσεις οθονών πραγματοποιούνται αυτόματα. Μπορείτε να επιλέξετε διάφορες ρυθμίσεις, εάν επιθυμείτε. Για περισσότερες πληροφορίες σχετικά με την αλλαγή των ρυθμίσεων οθόνης, βλ. [Λειτουργία της οθόνης](#).

Διασύνδεση Universal Serial Bus (USB)

Στην ενότητα αυτή παρέχονται πληροφορίες σχετικά με τις θύρες USB που διαθέτει η οθόνη σας.

 **ΣΗΜΕΙΩΣΗ:** Η οθόνη αυτή είναι συμβατή με SuperSpeed USB 10 Gbps (USB 3.2 Gen2).

Ταχύτητα μεταφοράς	Ρυθμός μεταφοράς δεδομένων	Μέγιστη υποστηριζόμενη ισχύς*
SuperSpeed	10 Gbps	4,5 W
Υψηλή ταχύτητα	480 Mbps	4,5 W
Πλήρης ταχύτητα	12 Mbps	4,5 W

*Έως 2 A στη θύρα εξόδου USB (με το εικονίδιο μπαταρίας ) με συσκευές συμβατές με BC1.2 ή κανονικές συσκευές USB.

USB-C (U2422HE μόνο)	Περιγραφή
Βίντεο	DisplayPort 1.4*
Δεδομένα	SuperSpeed USB 10 Gbps (USB 3.2 Gen2)
Παροχή ισχύος (PD)	Έως και 90 W

*Υποστηρίζονται οι λειτουργίες ήχου HBR3/DisplayPort 1.4/MST/DP.



Συνδετήρας εξόδου USB 3.2



Αριθμός ακίδας	Πλευρά 9 ακίδων του συνδετήρα
1	VCC
2	D-
3	D+
4	GND
5	SSRX-
6	SSRX+
7	GND
8	SSTX-
9	SSTX+

Συνδετήρας USB-C

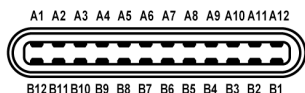







Αριθμός ακίδας	Όνομα σήματος	Αριθμός ακίδας	Όνομα σήματος
A1	GND	B1	GND
A2	TX1+	B2	TX2+
A3	TX1-	B3	TX2-
A4	VBUS	B4	VBUS
A5	CC1	B5	CC2
A6	D+	B6	D+
A7	D-	B7	D-
A8	SBU1	B8	SBU2



A9	VBUS	B9	VBUS
A10	RX2-	B10	RX1-
A11	RX2+	B11	RX1+
A12	GND	B12	GND

Θύρες USB

- 1 x θύρα εισόδου USB-C  (βίντεο και δεδομένα) (U2422HE μόνο) - κάτω μέρος
- 1 x θύρα εισόδου USB-C  (δεδομένα μόνο) - κάτω μέρος
- 1 x θύρα εξόδου USB-C  - κάτω μέρος
- 3 x θύρες εξόδου SuperSpeed USB 10 Gbps (USB 3.2 Gen2) Type-A  (για U2422H/U2422HX) - κάτω μέρος
- 4 x θύρες εξόδου SuperSpeed USB 10 Gbps (USB 3.2 Gen2) Type-A  (U2422HE μόνο) - κάτω μέρος

Η θύρα φόρτισης από παροχή ρεύματος, η θύρα με το εικονίδιο μπαταρίας , υποστηρίζει τη δυνατότητα γρήγορης φόρτισης έως και 2 A, εάν η συσκευή είναι συμβατή με BC1.2.

 **ΣΗΜΕΙΩΣΗ:** Η λειτουργία SuperSpeed USB 10 Gbps (USB 3.2 Gen2) προϋποθέτει υπολογιστή με δυνατότητα SuperSpeed USB 10 Gbps (USB 3.2 Gen2).

 **ΣΗΜΕΙΩΣΗ:** Οι θύρες USB της οθόνης λειτουργούν μόνο όταν η οθόνη είναι ενεργοποιημένη ή σε λειτουργία αναμονής. Εάν απενεργοποιήσετε και, στη συνέχεια, ενεργοποιήσετε την οθόνη, ενδέχεται να καθυστερήσει μερικά δευτερόλεπτα να επανέλθει η λειτουργία των συνδεδεμένων περιφερειακών συσκευών.



Συνδετήρας RJ45 (U2422HE μόνο)

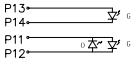
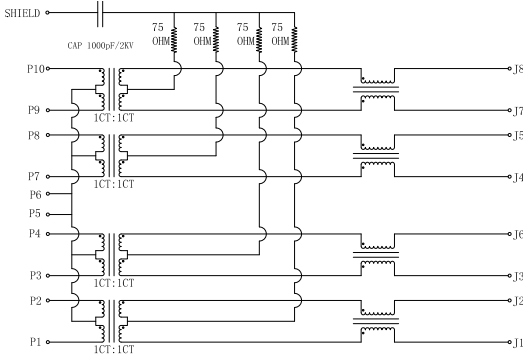

Pin	Green		Orange/Green
P13	+	P11	+
P14	-	P12	-

Ακίδα	Σήμα	
P1	MDI0+	
P2	MDI0-	
P3	MDI1+	
P4	MDI1-	
P5	CT	
P6	CT	
P7	MDI2+	
P8	MDI2-	
P9	MDI3+	
P10	MDI3-	
Αριθμός ακίδας	Πορτοκαλί	Πράσινο
P11	-	+
P12	+	-
P13	Δ/Ι	+
P14	Δ/Ι	-



Εγκατάσταση προγράμματος οδήγησης

Εγκαταστήστε το πρόγραμμα οδήγησης του ελεγκτή Realtek USB GBE Ethernet Controller που είναι διαθέσιμο στο σύστημά σας. Διατίθεται για λήψη στον ιστότοπο www.dell.com/support στην ενότητα "Πρόγραμμα οδήγησης και λήψη".

Ο μέγιστος ρυθμός μεταφοράς δεδομένων δικτύου (RJ45) μέσω USB-C είναι 1000 Mbps.

ΣΗΜΕΙΩΣΗ: Αυτή η θύρα LAN πληροί τις απαιτήσεις του προτύπου 1000Base-T IEEE 802.3az, που υποστηρίζει διεύθυνση Mac (αναγράφεται στην ετικέτα μοντέλου) Pass-thru (MAPT), Wake-on-LAN (WOL) από κατάσταση αναμονής λειτουργίας (S3 μόνο) και λειτουργία UEFI* PXE Boot. [Το UEFI PXE Boot δεν υποστηρίζεται από τα επιτραπέζια PC της Dell (εκτός από το μοντέλο OptiPlex 7090/3090 Ultra Desktop)], αυτές οι 3 δυνατότητες εξαρτώνται από τις ρυθμίσεις BIOS και την έκδοση του λειτουργικού συστήματος (OS). Η λειτουργικότητα ενδέχεται να διαφέρει σε PC που δεν κατασκευάζει η Dell.

*UEFI σημαίνει Unified Extensible Firmware Interface.

Κατάσταση λυχνίας LED συνδετήρα RJ45

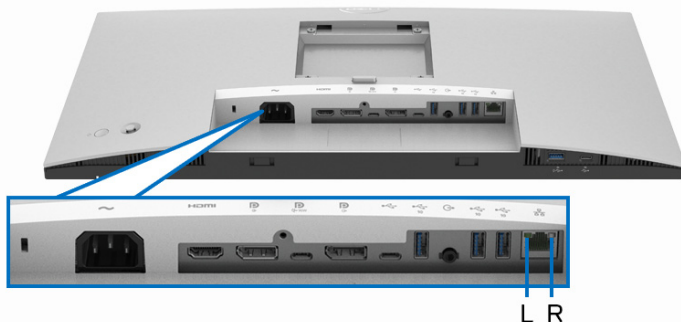

LED	Χρώμα	Περιγραφή
Δεξιά ενδεικτική λυχνία LED	Πορτοκαλί ή Πράσινο	Ένδειξη ταχύτητας: <ul style="list-style-type: none">Αναμμένη, πορτοκαλί - 1000 MbpsΑναμμένη, πράσινο - 100 MbpsΣβηστή - 10 Mbps



Αριστερή ενδεικτική λυχνία LED	Πράσινο	Ένδειξη σύνδεσης/δραστηριότητας: <ul style="list-style-type: none"> • Αναβοσβήνει - Δραστηριότητα στη θύρα. • Αναμμένη, πράσινο - Αποκαθίσταται η σύνδεση. • Σβηστή - Η σύνδεση δεν επιτεύχθηκε
--------------------------------	---------	--

 **ΣΗΜΕΙΩΣΗ:** Το καλώδιο RJ45 δεν περιλαμβάνεται στη συσκευασία ως τυπικό εξάρτημα.

Ποιότητα οθόνης LCD και πολιτική σχετικά με τα pixels

Κατά τη διαδικασία κατασκευής της οθόνης LCD, δεν είναι ασυνήθιστο ένα ή περισσότερα pixels να παραμείνουν σε μια μη μεταβαλλόμενη κατάσταση, είναι δύσκολο να τα διακρίνει κανείς και δεν επηρεάζουν την ποιότητα της εικόνας ή τη δυνατότητα χρήσης. Για περισσότερες πληροφορίες σχετικά με την Ποιότητα οθόνης και την Πολιτική σχετικά με τα pixels της Dell, βλ. <http://www.dell.com/pixelguidelines>.

Οδηγίες συντήρησης

Καθαρισμός του μόνιτορ

 **ΠΡΟΣΟΧΗ:** Διαβάστε και ακολουθήστε τις [Οδηγίες περί ασφαλείας πριν από τον καθαρισμό της οθόνης](#).

 **ΠΡΟΕΙΔΟΠΟΙΗΣΗ:** Πριν από τον καθαρισμό της οθόνης, αποσυνδέστε το καλώδιο ρεύματος της οθόνης από την ηλεκτρική πρίζα.

Για λόγους βέλτιστης πρακτικής, ακολουθήστε τις οδηγίες που αναγράφονται στη λίστα παρακάτω κατά την αφαίρεση της συσκευασίας ή κατά τον χειρισμό της οθόνης σας:

- Για να καθαρίσετε την αντιστατική οθόνη σας, μουσκέψτε ελαφρώς ένα μαλακό, καθαρό πανί με νερό. Εάν είναι δυνατόν, χρησιμοποιήστε ειδικό μαντηλάκι καθαρισμού οθόνης ή διάλυμα κατάλληλο για την αντιστατική επικάλυψη. Μη χρησιμοποιήσετε βενζίνη, διαλυτικό, αμμωνία, λειαντικά καθαριστικά ή πεπιεσμένο αέρα.
- Χρησιμοποιήστε ένα ελαφρώς νοτισμένο, ζεστό πανί για να καθαρίσετε την οθόνη σας. Αποφύγετε τη χρήση απορρυπαντικών οποιουδήποτε είδους, επειδή ορισμένα απορρυπαντικά αφήνουν ένα γαλακτόχρωμο φιλμ στην επιφάνεια της οθόνης.





- Εάν παρατηρήσετε λευκή σκόνη κατά αφαίρεση της συσκευασίας της οθόνης σας, σκουπίστε την με ένα πανί.
- Φροντίστε για τον χειρισμό της οθόνης σας με προσοχή, επειδή μια σκουρόχρωμη οθόνη ενδέχεται να γρατσουνιστεί και να εμφανίζει λευκά σημάδια από γρατσουνιές σε μεγαλύτερο βαθμό από ότι μια ανοιχτόχρωμη οθόνη.
- Για να βοηθήσετε στη διατήρηση της καλύτερης δυνατής ποιότητας εικόνας στην οθόνη σας, χρησιμοποιήστε μια δυναμικά μεταβαλλόμενη προφύλαξη οθόνης και απενεργοποιήστε την οθόνη όταν δεν χρησιμοποιείται.



Εγκατάσταση της οθόνης

Τοποθέτηση του στηρίγματος

-  **ΣΗΜΕΙΩΣΗ:** Κατά την αποστολή το στήριγμα δεν ήταν τοποθετημένο από το εργοστάσιο.
-  **ΣΗΜΕΙΩΣΗ:** Οι ακόλουθες οδηγίες ισχύουν μόνο για τη τοποθέτηση του στηρίγματος που παρέχεται με την οθόνη σας. Εάν πρόκειται να τοποθετήσετε ένα στήριγμα που αγοράσατε από άλλη πηγή, ακολουθήστε τις οδηγίες εγκατάστασης που συνοδεύουν το στήριγμα.

Για να τοποθετήσετε το στήριγμα οθόνης:

1. Ακολουθήστε τις οδηγίες που αναγράφονται στα καπάκια του χαρτοκιβωτίου για να αφαιρέσετε το στήριγμα από το επάνω προστατευτικό μαξιλάρι που το ασφαλίζει.
2. Αφαιρέστε τον μηχανισμό ανύψωσης στηρίγματος και τη βάση του στηρίγματος από το μαξιλάρι συσκευασίας.

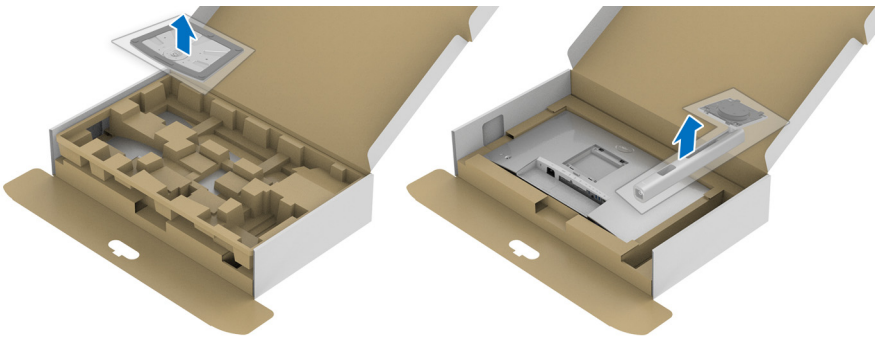

3. Τοποθετήστε τα μπλοκ της βάσης στηρίγματος πλήρως μέσα στην υποδοχή του στηρίγματος.
4. Ανασηκώστε τη λαβή της βίδας και περιστρέψτε τη βίδα δεξιόστροφα.



5. Αφού σφίξετε τη βίδα πλήρως, διπλώστε τη λαβή της βίδας μέσα στην εσοχή ώστε να μην εξέχει.

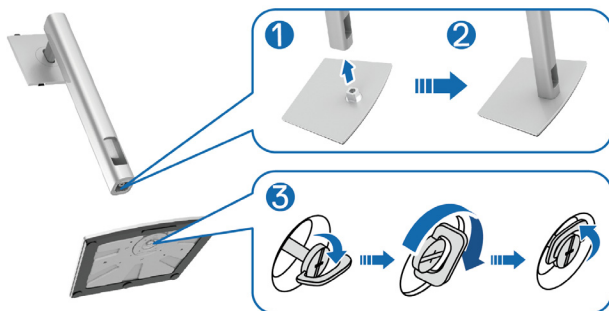

6. Ανασηκώστε το κάλυμμα, όπως υποδεικνύεται, για να αποκτήσετε πρόσβαση στην περιοχή στερέωσης σε βάση τύπου VESA για το συγκρότημα του στηρίγματος.

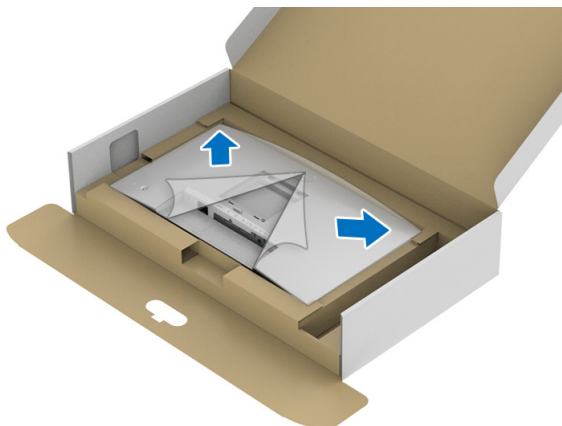

7. Τοποθετήστε το συγκρότημα του στηρίγματος στην οθόνη.
- a. Εφαρμόστε τις δύο γλωττίδες στο επάνω μέρος του στηρίγματος στην εγκοπή στο πίσω μέρος της οθόνης.
 - b. Πιέστε το στήριγμα προς τα κάτω, ώστε να ασφαλιστεί.



8. Τοποθετήστε την οθόνη σε όρθια θέση.

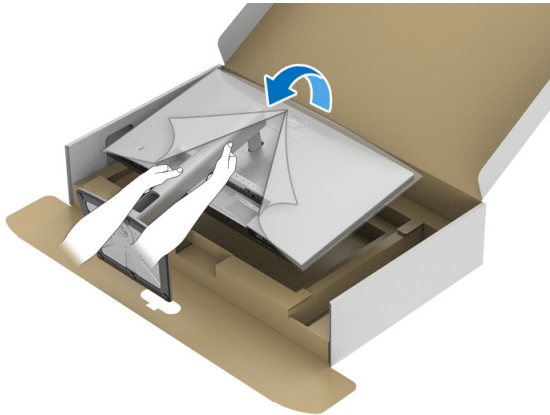

ΣΗΜΕΙΩΣΗ: Ανασηκώστε την οθόνη με προσοχή, ώστε να εμποδισετε τυχόν ολίσθηση ή πτώση.



9. Αφαιρέστε το κάλυμμα από την οθόνη.

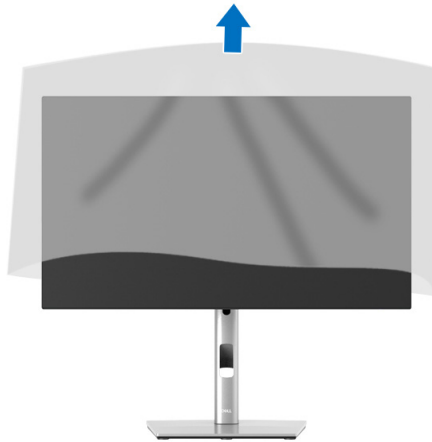

Τακτοποίηση των καλωδίων σας



Μετά από τη σύνδεση όλων των απαραίτητων καλωδίων στην οθόνη και στον υπολογιστή σας (Βλ. [Σύνδεση της οθόνης σας](#) σχετικά με τη σύνδεση των καλωδίων), τακτοποιήστε όλα τα καλώδια όπως υποδεικνύεται παραπάνω.

Εάν το καλώδιο δεν είναι αρκετά μακρύ για να φτάσει στο PC σας, μπορείτε να το συνδέσετε απευθείας στο PC χωρίς να το περάσετε μέσα από την υποδοχή του στηρίγματος της οθόνης.



Σύνδεση της οθόνης σας

! ΠΡΟΕΙΔΟΠΟΙΗΣΗ: Πριν αρχίσετε οποιαδήποτε από τις διαδικασίες που περιγράφονται στην παρούσα ενότητα, ακολουθήστε τις [Οδηγίες περί ασφαλείας](#).

✍ ΣΗΜΕΙΩΣΗ: Οι οθόνες της Dell έχουν σχεδιαστεί ώστε να συνεργάζονται κατά βέλτιστο τρόπο με τα παρεχόμενα στη συσκευασία καλώδια της Dell. Η Dell δεν εγγυάται την ποιότητα και την απόδοση βίντεο, όταν χρησιμοποιούνται καλώδια που δεν έχουν κατασκευαστεί από την Dell.

✍ ΣΗΜΕΙΩΣΗ: Περάστε τα καλώδια μέσα από την υποδοχή διαχείρισης καλωδίων, πριν από τη σύνδεση.

✍ ΣΗΜΕΙΩΣΗ: Μη συνδέσετε όλα τα καλώδια στον υπολογιστή ταυτόχρονα.

✍ ΣΗΜΕΙΩΣΗ: Τα γραφικά χρησιμοποιούνται αποκλειστικά και μόνο για λόγους παρουσίασης. Η εμφάνιση του υπολογιστή ενδέχεται να διαφέρει.

Για να συνδέσετε την οθόνη σας στον υπολογιστή:

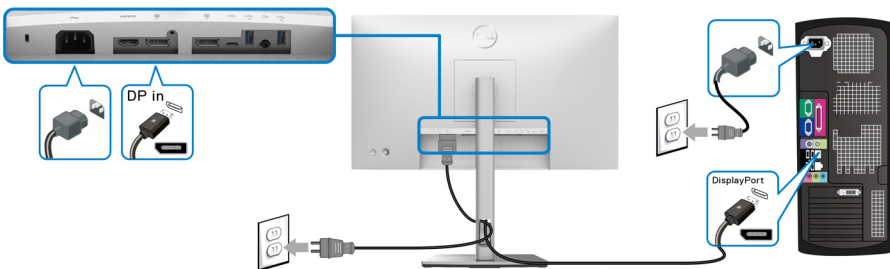

1. Απενεργοποιήστε τον υπολογιστή σας και αποσυνδέστε το καλώδιο ρεύματος.
2. Συνδέστε το καλώδιο DisplayPort, HDMI ή USB-C από την οθόνη στον υπολογιστή.

Σύνδεση του καλωδίου DisplayPort (DisplayPort σε DisplayPort)



✍ ΣΗΜΕΙΩΣΗ: Η εργοστασιακά προεπιλεγμένη ρύθμιση είναι DP1.4 (Υποστηρίζεται DP1.2). Σε περίπτωση που δεν εμφανίζεται περιεχόμενο στην οθόνη, αφού συνδέσετε το καλώδιο DisplayPort, ακολουθήστε τις διαδικασίες παρακάτω για να αλλάξετε τις ρυθμίσεις σε DP1.1:



- Πιέστε το χειριστήριο για να εκκινήσετε το Πρόγραμμα εκκίνησης μενού.
- Χρησιμοποιήστε το χειριστήριο για να επιλέξετε την Input Source (Πηγή εισόδου) .
- Χρησιμοποιήστε το χειριστήριο για να επισημάνετε το στοιχείο DP .
- Πιέστε παρατεταμένα το χειριστήριο για περίπου 10 δευτερόλεπτα, ώστε να εμφανιστεί το μήνυμα διαμόρφωσης DisplayPort.
- Χρησιμοποιήστε το χειριστήριο για να επιλέξετε **Yes (Ναι)** και, στη συνέχεια, πιέστε το χειριστήριο για να αποθηκεύσετε τις αλλαγές.

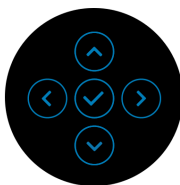

Επαναλάβετε τα βήματα παραπάνω για να αλλάξετε τις ρυθμίσεις διαμόρφωσης DisplayPort, εάν απαιτείται.

Σύνδεση του καλωδίου HDMI

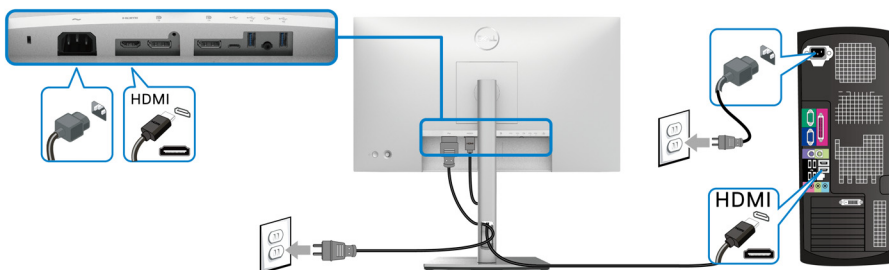

 **ΣΗΜΕΙΩΣΗ:** Η εργοστασιακά προεπιλεγμένη ρύθμιση είναι HDMI 1.4.



Σύνδεση του καλωδίου USB-C (U2422HE μόνο)

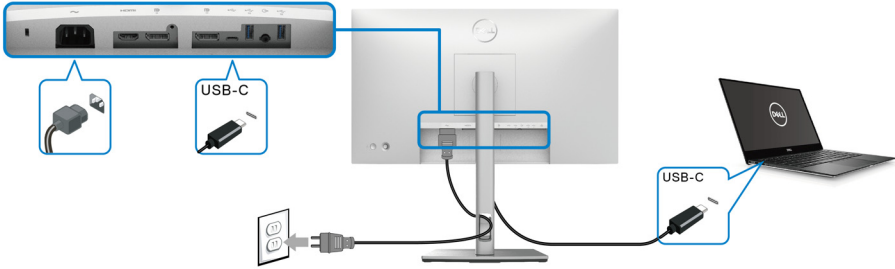

ΣΗΜΕΙΩΣΗ: Χρησιμοποιήστε μόνο το καλώδιο USB-C που παρέχεται με την οθόνη.

- Η θύρα αυτή  υποστηρίζει DisplayPort Εναλλακτική λειτουργία (τυπικό DP1.4 μόνο).
- Η θύρα που είναι συμβατή με παροχή ισχύος USB-C (PD έκδ. 3.0) παρέχει ισχύ έως και 90 W.
- Εάν ο φορητός υπολογιστής σας απαιτεί μεγαλύτερη ισχύ από 90 W για τη λειτουργία και η μπαταρία έχει εκφορτιστεί, ενδέχεται να μην είναι δυνατή η ενεργοποίηση της τροφοδοσίας ή η φόρτισή του μέσω της θύρας USB PD αυτής της οθόνης.

Σύνδεση της οθόνης για τη λειτουργία DP Multi-Stream Transport (MST)

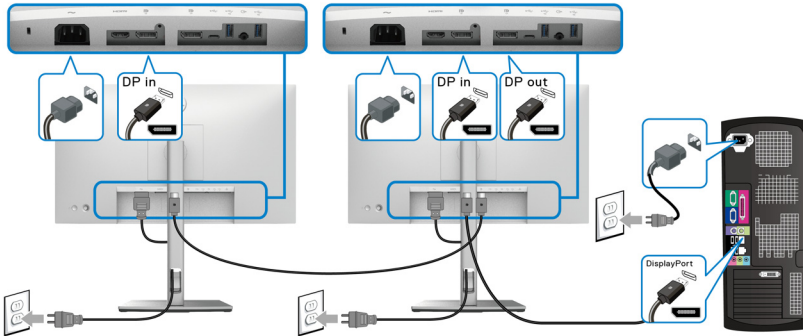



ΣΗΜΕΙΩΣΗ: Η οθόνη αυτή υποστηρίζει τη δυνατότητα DP MST. Για να χρησιμοποιήσετε αυτή τη δυνατότητα, η κάρτα γραφικών του PC σας θα πρέπει να φέρει πιστοποίηση DP1.2 με επιλογή MST τουλάχιστον.

ΣΗΜΕΙΩΣΗ: Αφαιρέστε το πώμα από καουτσούκ, όταν χρησιμοποιείτε τον συνδετήρα εξόδου DP .

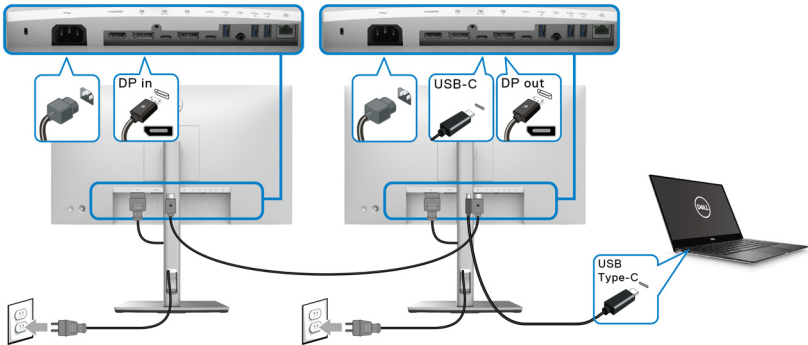

Σύνδεση της οθόνης για τη λειτουργία USB-C Multi-Stream Transport (MST) (U2422HE μόνο)



- **ΣΗΜΕΙΩΣΗ:** Ο μέγιστος αριθμός των υποστηριζόμενων οθονών μέσω MST εξαρτάται από το εύρος ζώνης της πηγής USB-C.
- **ΣΗΜΕΙΩΣΗ:** Αφαιρέστε το ελαστικό πώμα, όταν χρησιμοποιείτε τον συνδετήρα εισόδου USB-C .
- **ΣΗΜΕΙΩΣΗ:** Αφαιρέστε το ελαστικό πώμα, όταν χρησιμοποιείτε τον συνδετήρα εξόδου DP .

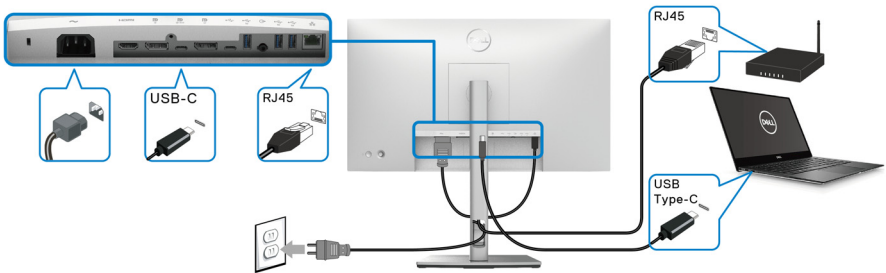

Σύνδεση της οθόνης με το καλώδιο RJ45 (προαιρετικό) (U2422HE μόνο)



- **ΣΗΜΕΙΩΣΗ:** Το καλώδιο RJ45 δεν περιλαμβάνεται στη συσκευασία ως τυπικό εξάρτημα.



Σύνδεση του καλωδίου USB-C σε USB-A

ΣΗΜΕΙΩΣΗ: Για να αποτραπεί τυχόν ζημιά ή απώλεια, πριν από την αποσύνδεση της θύρας εισόδου USB-C , βεβαιωθείτε ότι δεν χρησιμοποιείται ΚΑΜΙΑ συσκευή αποθήκευσης USB από τον υπολογιστή που είναι συνδεδεμένος στη θύρα εξόδου SuperSpeed USB 10 Gbps (USB 3.2 Gen2) Type-A της οθόνης .

Αφού πραγματοποιήσετε τη σύνδεση του καλωδίου DisplayPort/HDMI, ακολουθήστε τις παρακάτω διαδικασίες για να συνδέσετε το καλώδιο USB-C σε USB-A στον υπολογιστή και να ολοκληρώσετε την εγκατάσταση της οθόνης σας:

1. Συνδέστε τον υπολογιστή: συνδέστε τη θύρα εισόδου USB-C  με το άκρο USB-C του καλωδίου (το καλώδιο παρέχεται).
2. Συνδέστε το άκρο USB-A του καλωδίου σε κατάλληλη θύρα USB του υπολογιστή σας.

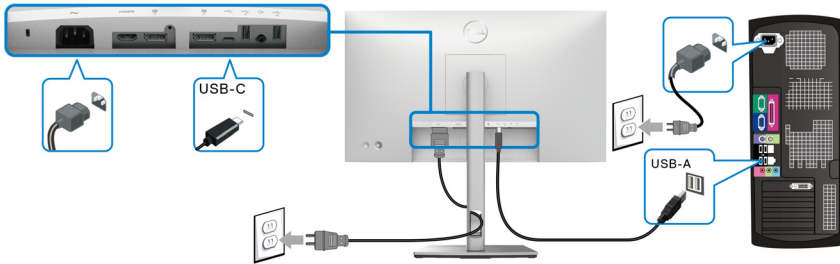

ΣΗΜΕΙΩΣΗ: Τοποθετήστε το επιτραπέζιο PC στην αριστερή πλευρά της οθόνης (όταν παρατηρείται από εμπρός), ώστε να διευκολυνθείτε με τη σύνδεση του καλωδίου USB-C σε USB-A. Μη χρησιμοποιήσετε την υποδοχή καλωδίων του στηρίγματος της οθόνης, εάν το μήκος του καλωδίου δεν το επιτρέπει.

3. Συνδέστε τα περιφερειακά USB στις θύρες εξόδου SuperSpeed USB 10 Gbps (USB 3.2 Gen2)  της οθόνης.



4. Συνδέστε τα καλώδια τροφοδοσίας του υπολογιστή και της οθόνης σε παρακείμενη παροχή ρεύματος.

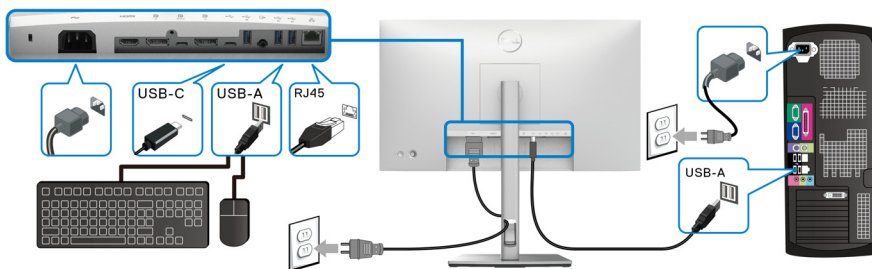

5. Ενεργοποιήστε την οθόνη και τον υπολογιστή.
Εάν εμφανιστεί εικόνα στην οθόνη σας, η εγκατάσταση έχει ολοκληρωθεί.
Εάν δεν εμφανιστεί εικόνα στην οθόνη σας, ανατρέξτε στην ενότητα [Συνήθη προβλήματα](#).
6. Χρησιμοποιήστε την υποδοχή καλωδίων του στηρίγματος της οθόνης για να τακτοποιήσετε τα καλώδια.

ΣΗΜΕΙΩΣΗ: Σε αυτό το σενάριο, η σύνδεση USB προσφέρει τη δυνατότητα μεταφοράς δεδομένων μέσω USB μόνο.

ΠΡΟΣΟΧΗ: Τα γραφικά χρησιμοποιούνται αποκλειστικά και μόνο για λόγους παρουσίασης. Η εμφάνιση του υπολογιστή ενδέχεται να διαφέρει.

Dell Power Button Sync (DPBS) (U2422HE μόνο)

Η οθόνη U2422HE έχει σχεδιαστεί με τη δυνατότητα Dell Power Button Sync (DPBS) που επιτρέπει τον έλεγχο της κατάστασης λειτουργίας του συστήματος PC από το κουμπί λειτουργίας της οθόνης. Η δυνατότητα αυτή είναι συμβατή με την πλατφόρμα Dell OptiPlex 7090/3090 Ultra και υποστηρίζεται μόνο μέσω διασύνδεσης USB-C.

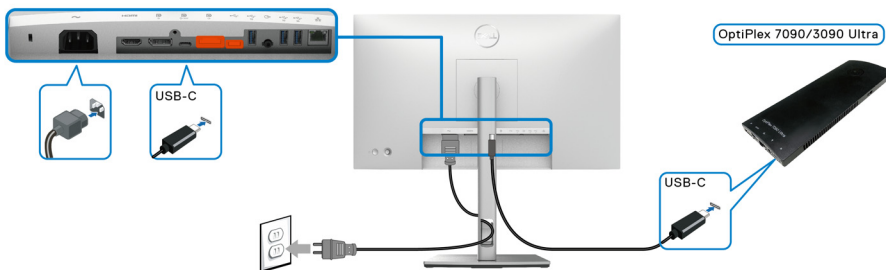

Για να βεβαιωθείτε ότι λειτουργεί η δυνατότητα DPBS για πρώτη φορά, εκτελέστε πρώτα τα βήματα παρακάτω για την πλατφόρμα Dell Optiplex 7090/3090* Ultra στο στοιχείο Πίνακας Ελέγχου.

ΣΗΜΕΙΩΣΗ: Το DPBS υποστηρίζει μόνο τη θύρα με το εικονίδιο  .

- Μεταβείτε στο στοιχείο Πίνακας Ελέγχου.

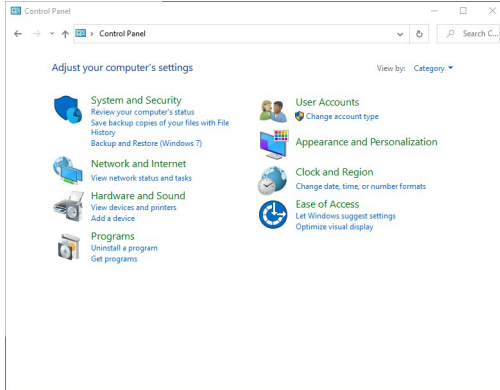

- Επιλέξτε Υλικό και Ήχος και, στη συνέχεια, Επιλογές ενέργειας.

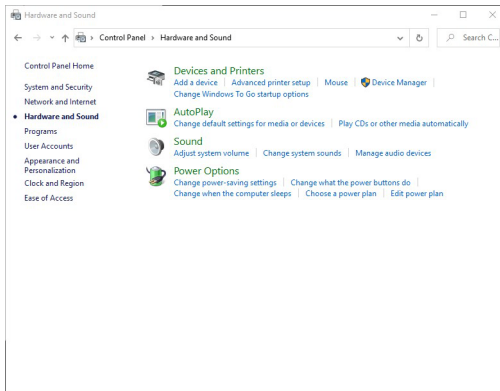

- Μεταβείτε στο στοιχείο **Ρυθμίσεις συστήματος**.

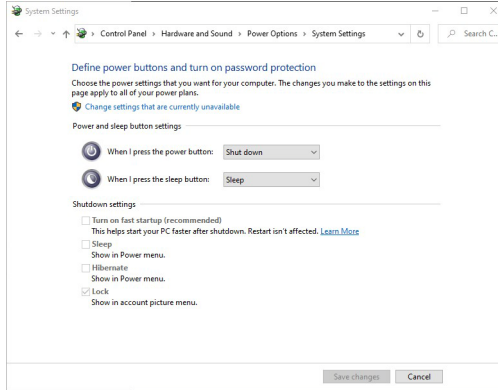

- Στο αναπτυσσόμενο μενού **Όταν πατάω το κουμπί τροφοδοσίας**, διατίθενται μερικές επιλογές για επιλογή, όπως **Καμία ενέργεια/Αναστολή λειτουργίας/αδρανοποίηση/Τερματισμός λειτουργίας**. Μπορείτε να επιλέξετε **Αναστολή λειτουργίας/αδρανοποίηση/Τερματισμός λειτουργία**.

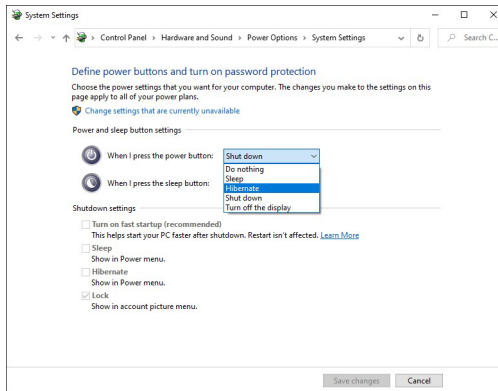

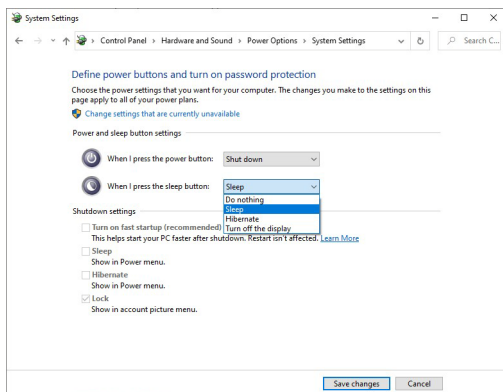

ΣΗΜΕΙΩΣΗ: Μην επιλέξετε "Καμία ενέργεια", διαφορετικά το κουμπί λειτουργίας της οθόνης δεν θα μπορεί να συγχρονιστεί με την κατάσταση λειτουργίας του συστήματος PC.

Σύνδεση της οθόνης για DPBS για πρώτη φορά

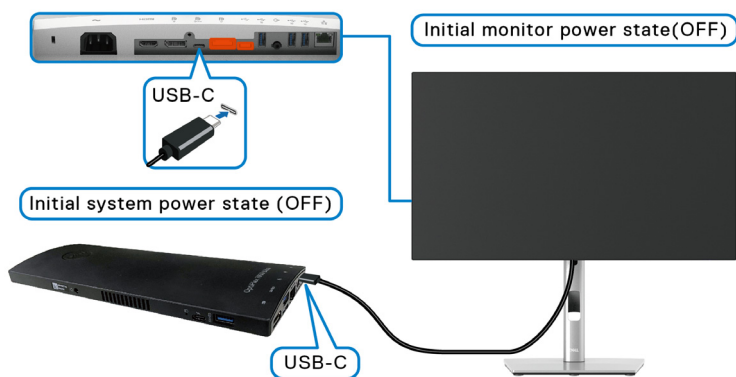

Όταν ρυθμίζετε τη λειτουργία DPBS για πρώτη φορά, ακολουθήστε τα παρακάτω βήματα:

1. Βεβαιωθείτε ότι το PC και η οθόνη είναι σε κατάσταση εκτός λειτουργίας.
2. Πιέστε το κουμπί λειτουργίας της οθόνης για ενεργοποιήσετε την οθόνη.
3. Συνδέστε το καλώδιο USB-C από το PC στην οθόνη.
4. Η οθόνη και το PC θα ενεργοποιηθούν στιγμιαία. Περιμένετε λίγο (6 δευτερόλεπτα περίπου) και θα απενεργοποιηθούν το PC και η οθόνη.



5. Πιέστε το κουμπί λειτουργίας της οθόνης ή του PC και θα ενεργοποιηθούν το PC και η οθόνη. Πλέον, η κατάσταση λειτουργίας του συστήματος PC είναι συγχρονισμένη με το κουμπί λειτουργίας της οθόνης.

ΣΗΜΕΙΩΣΗ: Την πρώτη φορά, όταν η οθόνη και το PC είναι σε κατάσταση απενεργοποίησης, συνιστάται να ενεργοποιήσετε πρώτα την οθόνη και, στη συνέχεια, να συνδέσετε το καλώδιο USB-C από το PC στην οθόνη.

ΣΗΜΕΙΩΣΗ: Η τροφοδοσία της πλατφόρμας Optiplex 7090/3090 Ultra επιτυγχάνεται μέσω του βύσματος του μετασχηματιστή DC. Εναλλακτικά, η τροφοδοσία της πλατφόρμας Optiplex 7090/3090 Ultra επιτυγχάνεται μέσω του καλωδίου USB-C της οθόνης μέσω Παροχής ισχύος (PD). Ρυθμίστε τη λειτουργία USB-C Charging ☒ 90W (Φόρτιση USB-C ☒ 90 W) σε On in Off Mode (Ενεργοποίηση σε κατάσταση εκτός λειτουργίας).

Χρήση της λειτουργίας DPBS

Όταν συνδέσετε το καλώδιο USB-C, η κατάσταση της οθόνης ή του PC αλλάζει ως εξής:

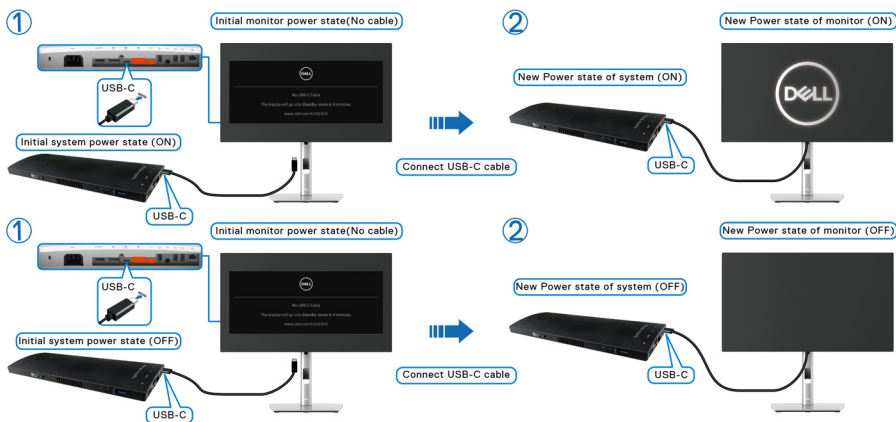

Όταν πιέσετε το κουμπί λειτουργίας της οθόνης ή του PC, η κατάσταση της οθόνης/PC αλλάζει ως εξής:

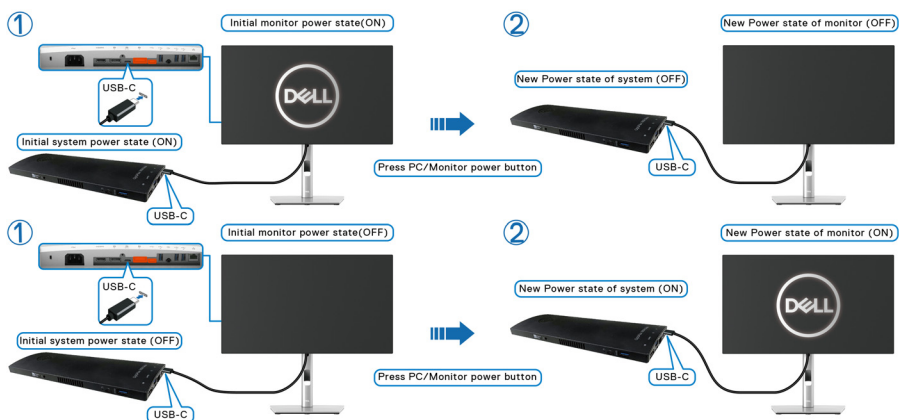

- Όταν η οθόνη ή το PC είναι σε κατάσταση λειτουργίας, **πιέστε παρατεταμένα το κουμπί λειτουργίας της οθόνης για 4 δευτερόλεπτα**, το μήνυμα στην οθόνη θα σας ζητήσει να επιβεβαιώσετε εάν θέλετε να απενεργοποιήσετε το PC.

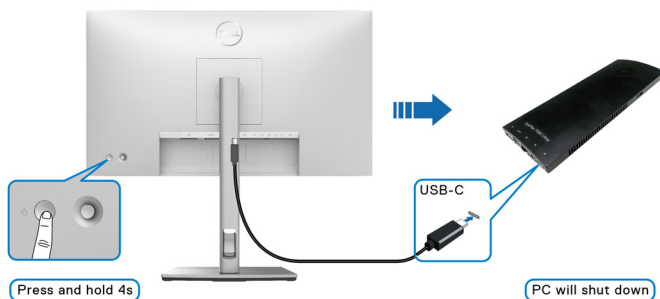

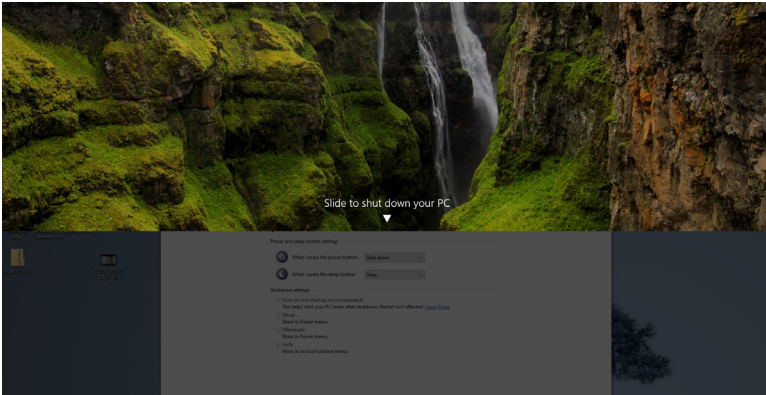

- Όταν η οθόνη και το PC είναι σε κατάσταση λειτουργίας, **πιέστε παρατεταμένα το κουμπί λειτουργίας της οθόνης για 10 δευτερόλεπτα** και το PC θα απενεργοποιηθεί.

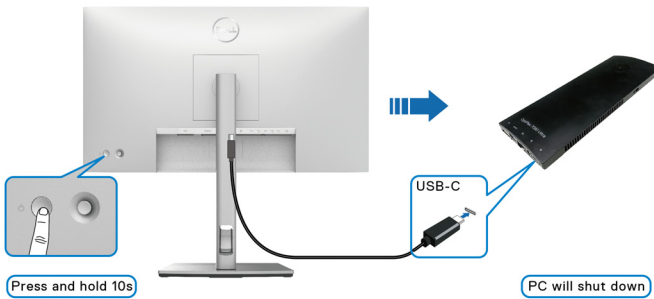

Σύνδεση της οθόνης για τη λειτουργία USB-C Multi-Stream Transport (MST)

Αρχικά, όταν ένα PC συνδέεται με δύο οθόνες σε κατάσταση εκτός λειτουργίας, η κατάσταση λειτουργίας του συστήματος PC συγχρονίζεται με το κουμπί λειτουργίας της Οθόνης 1. Όταν πιέσετε το κουμπί λειτουργίας της Οθόνης 1 ή του PC, η Οθόνη 1 και το PC τίθενται σε κατάσταση λειτουργίας. Εντωμεταξύ, η Οθόνη 2 παραμένει σε κατάσταση εκτός λειτουργίας. Απαιτείται να πιέσετε χειροκίνητα το κουμπί λειτουργίας της Οθόνης 2 για να τεθεί σε κατάσταση λειτουργίας.

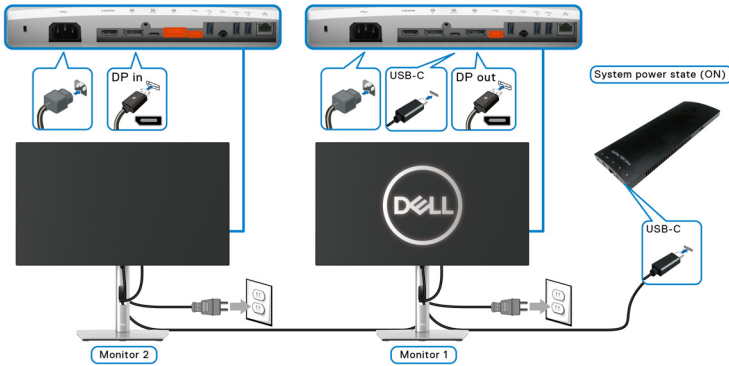

Παρομοίως, όταν ένα PC συνδέεται με δύο οθόνες αρχικά σε κατάσταση λειτουργίας, η κατάσταση λειτουργίας του συστήματος PC συγχρονίζεται με το κουμπί λειτουργίας της Οθόνης 1. Όταν πιέσετε το κουμπί λειτουργίας της Οθόνης 1 ή του PC, η Οθόνη 1 και το PC τίθενται σε κατάσταση εκτός λειτουργίας. Εντωμεταξύ, η Οθόνη 2 παραμένει σε λειτουργία αναμονής. Απαιτείται να πιέσετε χειροκίνητα το κουμπί λειτουργίας της Οθόνης 2 για να τεθεί σε κατάσταση εκτός λειτουργίας.

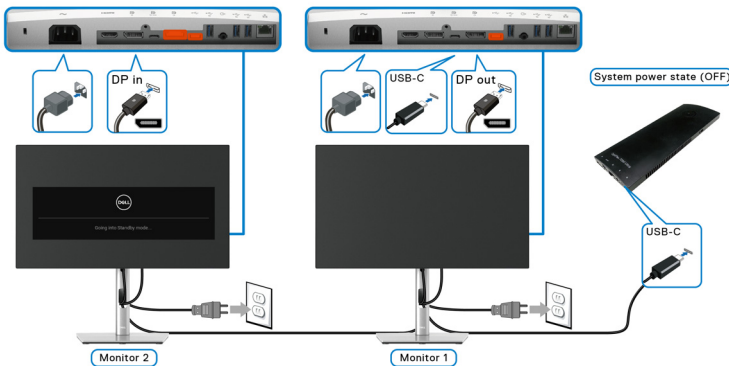

Σύνδεση της οθόνης για USB-C

Η πλατφόρμα Dell Optiplex 7090 Ultra διαθέτει δύο θύρες USB-C, έτσι επιτυγχάνεται ο συγχρονισμός της κατάστασης λειτουργίας της Οθόνης 1 και της Οθόνης 2 με το PC.

Όταν το PC και οι δύο οθόνες είναι αρχικά σε κατάσταση λειτουργίας, εάν πιέσετε το κουμπί λειτουργίας της Οθόνης 1 ή της Οθόνης 2, τότε το PC η Οθόνη 1 και η Οθόνη 2 θα τεθούν σε κατάσταση εκτός λειτουργίας.

ΣΗΜΕΙΩΣΗ: Το DPBS υποστηρίζει μόνο τη θύρα με το εικονίδιο  Q-20W.

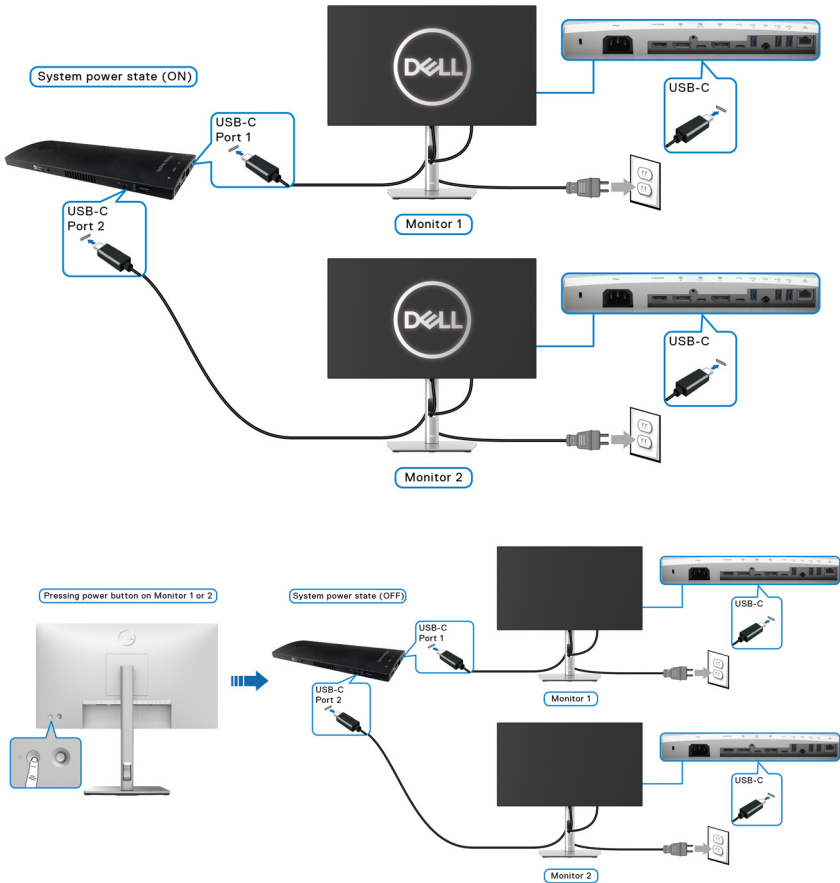

Φροντίστε να ρυθμίσετε τη λειτουργία **USB-C Charging 90W (Φόρτιση USB-C 90 W)** σε **On in Off Mode (Ενεργοποίηση σε κατάσταση εκτός λειτουργίας)**. Όταν το PC και οι δύο οθόνες είναι αρχικά σε κατάσταση εκτός λειτουργίας, εάν πιέσετε το κουμπί λειτουργίας της Οθόνης 1 ή της Οθόνης 2, τότε το PC η Οθόνη 1 και η Οθόνη 2 θα τεθούν σε κατάσταση λειτουργίας.

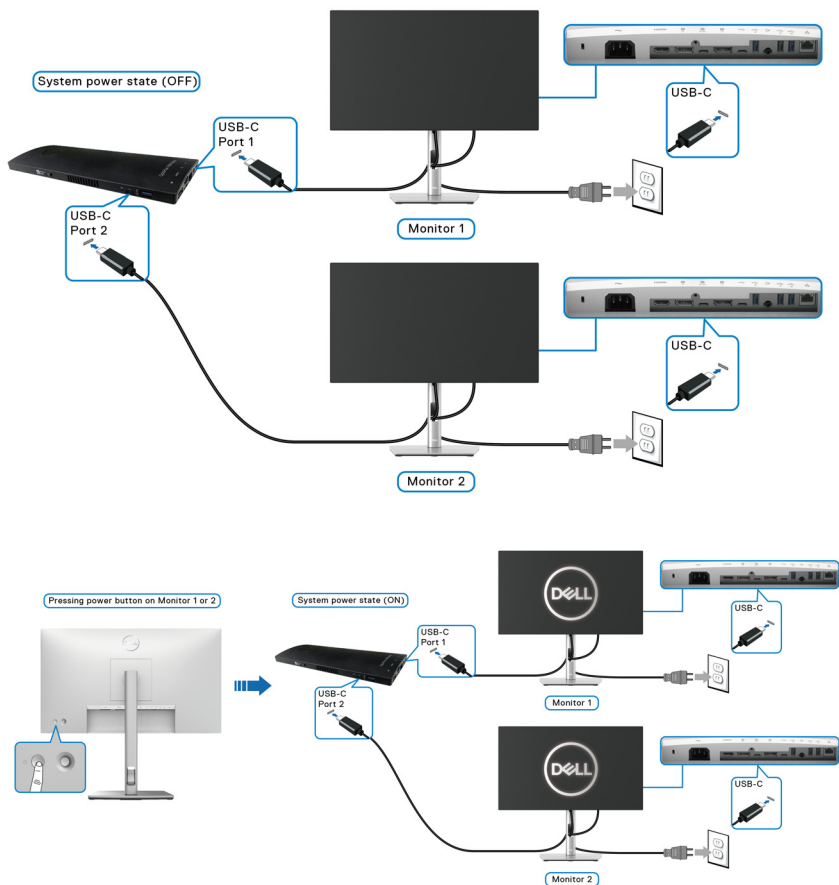

Χρήση των ρυθμίσεων κλίσης, περιστροφής δεξιά-αριστερά και κατακόρυφης έκτασης

ΣΗΜΕΙΩΣΗ: Οι ακόλουθες οδηγίες ισχύουν μόνο για τη τοποθέτηση του στηρίγματος που παρέχεται με την οθόνη σας. Εάν πρόκειται να τοποθετήσετε ένα στήριγμα που αγοράσατε από άλλη πηγή, ακολουθήστε τις οδηγίες εγκατάστασης που συνοδεύουν το στήριγμα.

Ρύθμιση κλίσης, περιστροφής δεξιά-αριστερά

Με τη βοήθεια του στηρίγματος, μπορείτε να ρυθμίσετε την κλίση και την περιστροφή δεξιά-αριστερά της οθόνης στην πλέον βολική γωνία θέασης.

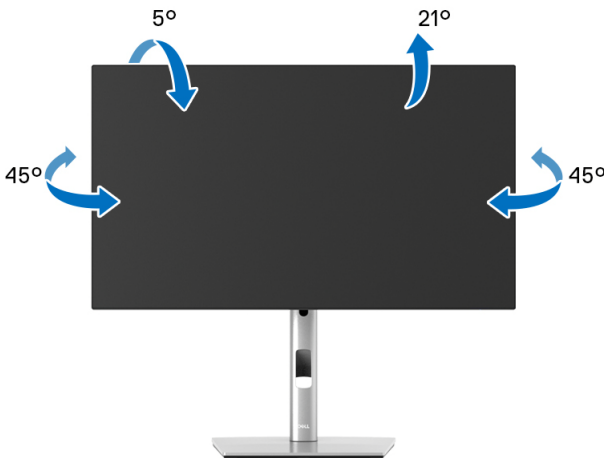

ΣΗΜΕΙΩΣΗ: Κατά την αποστολή το στήριγμα δεν ήταν τοποθετημένο από το εργοστάσιο.



Κατακόρυφη έκταση

-  **ΣΗΜΕΙΩΣΗ:** Το στήριγμα εκτείνεται κατακόρυφα έως και 150 mm. Στην εικόνα παρακάτω υποδεικνύεται πώς μπορείτε να εκτείνεται τη βάση κατακόρυφα.

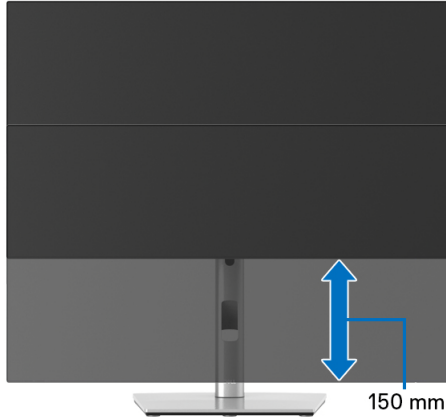

Περιστροφή της οθόνης

Πριν περιστρέψετε την οθόνη, θα πρέπει να βρίσκεται σε πλήρη έκταση σε κατακόρυφη θέση ([Κατακόρυφη έκταση](#)) και σε πλήρη κλίση προς τα επάνω, ώστε να αποφύγετε τυχόν πρόσκρουση του κάτω άκρου της οθόνης.

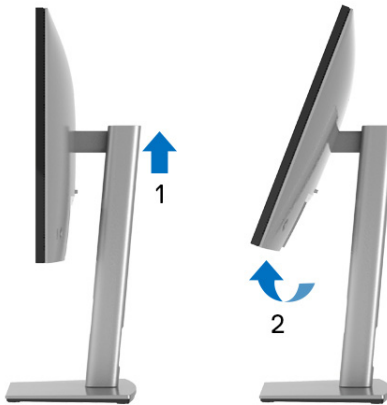

Δεξιόστροφη περιστροφή



Αριστερόστροφη περιστροφή



- ✎ **ΣΗΜΕΙΩΣΗ:** Για να χρησιμοποιήσετε τη λειτουργία Περιστροφή οθόνης (προβολή οριζόντιου έναντι κατακόρυφου προσανατολισμού) με τον υπολογιστή της Dell, χρειάζεστε ένα ενημερωμένο πρόγραμμα οδήγησης της κάρτας γραφικών που δεν παρέχεται με την οθόνη σας. Για να κατεβάσετε το πρόγραμμα οδήγησης της κάρτας γραφικών, επισκεφθείτε τον ιστότοπο www.dell.com/support, ανατρέξτε στην ενότητα Λήψη για Προγράμματα οδήγησης βίντεο και κατεβάστε τις τελευταίες εκδόσεις των προγραμμάτων οδήγησης.





 **ΣΗΜΕΙΩΣΗ:** Όταν είστε σε λειτουργία προβολής κατακόρυφου προσανατολισμού, ενδέχεται να παρουσιαστεί υποβάθμιση της απόδοσης όταν χρησιμοποιείτε εφαρμογές που απαιτούν εντατική χρήση γραφικών (παιχνίδια 3D κ.λπ.).

Ορισμός των ρυθμίσεων περιστροφής της οθόνης του συστήματός σας

Αφού περιστρέψετε την οθόνη σας, απαιτείται να ολοκληρώσετε τη διαδικασία παρακάτω για να ορίσετε τις ρυθμίσεις περιστροφής της οθόνης του συστήματός σας.

 **ΣΗΜΕΙΩΣΗ:** Εάν δεν χρησιμοποιείτε την οθόνη με υπολογιστή Dell, θα πρέπει να επισκεφθείτε τον ιστότοπο των προγραμμάτων οδήγησης της κάρτας γραφικών ή τον ιστότοπο του κατασκευαστή του υπολογιστή σας για πληροφορίες σχετικά με την περιστροφή του 'περιεχομένου' της οθόνης σας.

Για να ρυθμίσετε τις ρυθμίσεις περιστροφής της οθόνης:

1. Κάντε δεξιό κλικ στην επιφάνεια εργασίας και, στη συνέχεια, κάντε κλικ στο στοιχείο **Ιδιότητες**.
 2. Επιλέξτε την καρτέλα **Ρυθμίσεις** και κάντε κλικ στο στοιχείο **Σύνθετες**.
 3. Εάν έχετε μια κάρτα γραφικών ATI, επιλέξτε την καρτέλα **Περιστροφή** και ορίστε τον επιθυμητό προσανατολισμό.
 4. Εάν έχετε κάρτα γραφικών nVidia, κάντε κλικ στην καρτέλα **nVidia**, στην αριστερή στήλη επιλέξτε **NVRotate** και, στη συνέχεια, επιλέξτε τον επιθυμητό προσανατολισμό.
 5. Εάν έχετε κάρτα γραφικών Intel[®], επιλέξτε την καρτέλα γραφικών **Intel**, κάντε κλικ στο στοιχείο **Ιδιότητες γραφικών**, επιλέξτε την καρτέλα **Περιστροφή** και, στη συνέχεια, επιλέξτε τον επιθυμητό προσανατολισμό.
-  **ΣΗΜΕΙΩΣΗ:** Εάν δεν εμφανίζεται η επιλογή περιστροφής ή εάν δεν λειτουργεί σωστά, επισκεφθείτε τον ιστότοπο www.dell.com/support και κατεβάστε την τελευταία έκδοση του προγράμματος οδήγησης της κάρτας γραφικών.
-  **ΣΗΜΕΙΩΣΗ:** Μπορείτε, επίσης, να ανατρέξετε στη λειτουργία **Rotation (Περιστροφή)** του OSD για την περιστροφή της οθόνης σας.



Αφαίρεση του στηρίγματος οθόνης

- ΣΗΜΕΙΩΣΗ:** Για να αποφύγετε τυχόν γρατσουνιές στην οθόνη LCD κατά την αφαίρεση του στηρίγματος, φροντίστε να τοποθετήσετε την οθόνη επάνω σε μαλακή, καθαρή επιφάνεια.
- ΣΗΜΕΙΩΣΗ:** Οι ακόλουθες οδηγίες ισχύουν μόνο για τη τοποθέτηση του στηρίγματος που παρέχεται με την οθόνη σας. Εάν πρόκειται να τοποθετήσετε ένα στήριγμα που αγοράσατε από άλλη πηγή, ακολουθήστε τις οδηγίες εγκατάστασης που συνοδεύουν το στήριγμα.

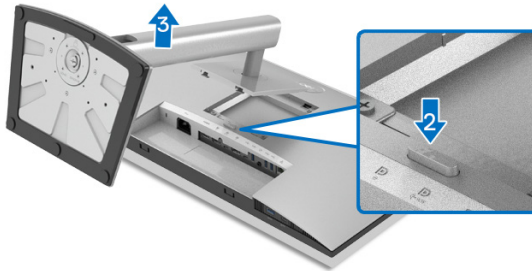

Για να αφαιρέσετε το στήριγμα:

1. Τοποθετήστε την οθόνη επάνω σε ένα μαλακό πανί ή μαξιλάρι.
2. Πιέστε παρατεταμένα το κουμπί απασφάλισης στηρίγματος.
3. Ανασηκώστε και αφαιρέστε το στήριγμα από την οθόνη.

Βάση στερέωσης σε τοίχο τύπου VESA (προαιρετικό)

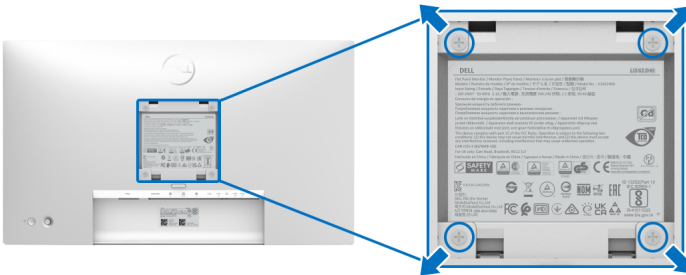

(Διαστάσεις βίδας: M4 x 10 mm).

Ανατρέξτε στις οδηγίες που παρέχονται με το κιτ στερέωσης σε τοίχο που είναι συμβατό με το πρότυπο VESA.



1. Τοποθετήστε τον πίνακα της οθόνης επάνω σε μαλακό πανί ή μαξιλάρι, σε σταθερό και επίπεδο τραπέζι.
2. Αφαιρέστε το στήριγμα. (Βλ. [Αφαίρεση του στηρίγματος οθόνης](#))
3. Χρησιμοποιήστε ένα σταυροκατσάβιδο τύπου Phillips για να αφαιρέσετε τις τέσσερις βίδες που ασφαλίζουν το πλαστικό κάλυμμα.
4. Τοποθετήστε στην οθόνη τον βραχίονα στερέωσης από το κιτ επιτοίχιας στερέωσης.
5. Στερεώστε την οθόνη στον τοίχο. Για περισσότερες πληροφορίες, ανατρέξτε στην τεκμηρίωση που παρέχεται με το κιτ επιτοίχιας στερέωσης.

 **ΣΗΜΕΙΩΣΗ:** Για χρήση μόνο με βραχίονα επιτοίχιας στερέωσης τύπου UL, CSA ή GS, με ελάχιστη φέρουσα ικανότητα βάρους 14,08 kg (για U2422H/U2422HX) ή 15,84 kg (για U2422HE).



Λειτουργία της οθόνης

Ενεργοποίηση της οθόνης

Πιέστε το κουμπί λειτουργίας για να ενεργοποιήσετε την οθόνη.

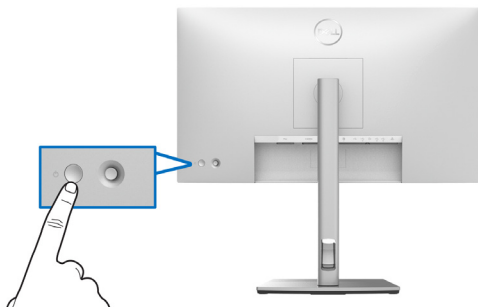

Χρήση του χειριστηρίου

Για να αλλάξετε τις ρυθμίσεις του μενού OSD με το στοιχείο ελέγχου χειριστηρίου στο πίσω μέρος της οθόνης, κάντε τα εξής:

1. Πιέστε το κουμπί του χειριστηρίου για να ανοίξει το Πρόγραμμα εκκίνησης μενού OSD.
2. Μετακινήστε το χειριστήριο προς τα **επάνω/κάτω/αριστερά/δεξιά**, ώστε να μετακινηθείτε στις επιλογές OSD.

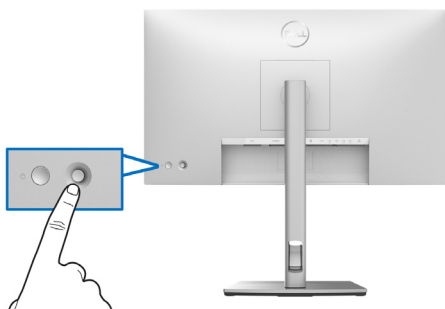

Λειτουργίες χειριστηρίου

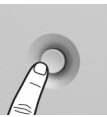
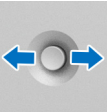
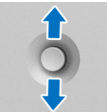
Λειτουργία	Περιγραφή
	Πιέστε το χειριστήριο για να ανοίξετε το Πρόγραμμα εκκίνησης μενού OSD.
	<ul style="list-style-type: none">• Για πλοήγηση προς τα δεξιά και προς τα αριστερά.• Μετακινήστε το δεξιά για είσοδο στο υπομενού.• Μετακινήστε το αριστερά για έξοδο από το υπομενού.
	<ul style="list-style-type: none">• Για πλοήγηση προς τα επάνω και προς τα κάτω.• Εναλλάσσεται μεταξύ των δύο στοιχείων του μενού.• Αυξάνει (επάνω) ή μειώνει (κάτω) τις τιμές των παραμέτρων του επιλεγμένου στοιχείου μενού.

Χρήση του κύριου μενού

Χρήση του Προγράμματος εκκίνησης μενού

Πιέστε το χειριστήριο για να ανοίξετε το Πρόγραμμα εκκίνησης μενού OSD.









Πρόγραμμα εκτέλεσης μενού



Στον πίνακα που ακολουθεί περιγράφονται οι λειτουργίες του Προγράμματος εκκίνησης μενού:

Λεπτομέρειες Προγράμματος εκκίνησης μενού

Εικονίδιο Προγράμματος εκκίνησης μενού	Περιγραφή
 Κύριο μενού	Ανοίγει το μενού απεικόνισης στην οθόνη (OSD). Βλ. Λεπτομέρειες μενού OSD .
 Display Info (Πληροφορίες οθόνης) (Πλήκτρο συντόμευσης 1)	Εμφανίζει την τρέχουσα κατάσταση της οθόνης.
 Aspect Ratio (Αναλογίες εικόνας) (Πλήκτρο συντόμευσης 2)	Ρυθμίζει τις αναλογίες εικόνας της οθόνης σας.
 Preset Modes (Προκαθορισμένες λειτουργίες) (Πλήκτρο συντόμευσης 3)	Σας επιτρέπει να επιλέξετε από μια λίστα προκαθορισμένων λειτουργιών χρώματος.
 Brightness/Contrast (Φωτεινότητα/Αντίθεση) (Πλήκτρο συντόμευσης 4)	Επιλέξτε αυτό το εικονίδιο για να ρυθμίσετε τα επίπεδα φωτεινότητας και αντίθεσης.
 Input Source (Πηγή εισόδου) (Πλήκτρο συντόμευσης 5)	<ul style="list-style-type: none">• Ορίζει το Input Source (Πηγή εισόδου).• Επιλέξτε Auto (Αυτόματα) από το μενού Input Source (Πηγή εισόδου) για να πραγματοποιηθεί σάρωση για διαθέσιμες πηγές εισόδου.
 Έξοδος	Πραγματοποιεί έξοδο από το κύριο μενού OSD.



 **ΣΗΜΕΙΩΣΗ:** Μπορείτε να ορίσετε το επιθυμητό πλήκτρο συντόμευσης. Βλ. [Personalize \(Εξατομίκευση\)](#) για λεπτομέρειες.

Λεπτομέρειες μενού OSD

Εικονίδιο	Μενού και υπομενού	Περιγραφή
	Brightness/ Contrast (Φωτεινότητα/ Αντίθεση)	Ενεργοποιεί τη ρύθμιση Brightness/Contrast (Φωτεινότητα/Αντίθεση). 
	Brightness (Φωτεινότητα)	Ρυθμίζει τη φωτεινότητα του οπίσθιου φωτισμού. Μετακινήστε το χειριστήριο προς τα επάνω για να αυξήσετε το επίπεδο φωτεινότητας ή προς τα κάτω για να μειώσετε το επίπεδο φωτεινότητας (Εύρος: 0 - 100).
	Contrast (Αντίθεση)	Ρυθμίζει το στοιχείο Brightness (Φωτεινότητα) πρώτα και, στη συνέχεια, το στοιχείο Contrast (Αντίθεση) , μόνο εάν απαιτείται περαιτέρω ρύθμιση. Μετακινήστε το χειριστήριο προς τα επάνω για να αυξήσετε το επίπεδο αντίθεσης ή προς τα κάτω για να μειώσετε το επίπεδο αντίθεσης (Εύρος: 0 - 100). Η λειτουργία Contrast (Αντίθεση) ρυθμίζει τον βαθμό της διαφοράς μεταξύ σκοτεινών και φωτεινών περιοχών της οθόνης.





Input Source (Πηγή εισόδου)

Επιλέγει ένα από τα διαφορετικά σήματα βίντεο τα οποία ενδέχεται να συνδέονται στην οθόνη σας.

Για U2422H/U2422HX:

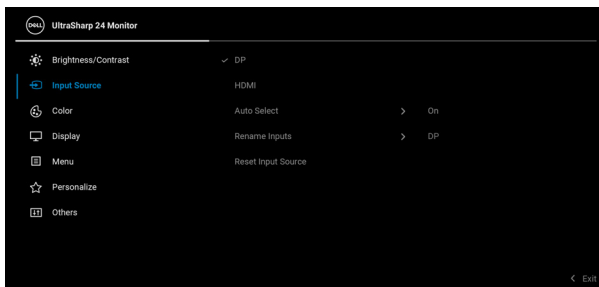

Για U2422HE:

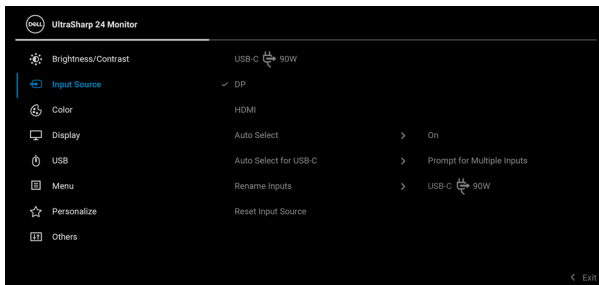

DP

Επιλέξτε την είσοδο **DP**, όταν χρησιμοποιείτε τον συνδετήρα DisplayPort (DP) . Πιέστε το χειριστήριο για να επιβεβαιώσετε τη επιλογή.

HDMI

Επιλέξτε την είσοδο **HDMI**, όταν χρησιμοποιείτε τον συνδετήρα HDMI . Πιέστε το χειριστήριο για να επιβεβαιώσετε τη επιλογή.



**USB-C 90W
(U2422HE
μόνο)**

Επιλέξτε την είσοδο **USB-C 90W**, όταν χρησιμοποιείτε τον συνδετήρα USB-C . Πιέστε το χειριστήριο για να επιβεβαιώσετε τη επιλογή.

**Auto Select
(Αυτόματη
επιλογή)**

Σας επιτρέπει να πραγματοποιήσετε σάρωση για διαθέσιμες πηγές εισόδου. Η προεπιλεγμένη ρύθμιση είναι **On (Ενεργ.)**.

**Auto Select for
USB-C
(Αυτόματη
επιλογή για
USB-C)
(U2422HE
μόνο)**

Σας επιτρέπει να ρυθμίσετε το στοιχείο Auto Select for USB-C (Αυτόματη επιλογή για USB-C) σε:

- **Prompt for Multiple Inputs (Μήνυμα προτροπής για πολλές εισόδους):** Εμφανίζει πάντα το μήνυμα "**Switch to USB-C Video Input (Μετάβαση σε είσοδο βίντεο USB-C)**" ώστε να επιλέξετε εάν θέλετε μετάβαση ή όχι.
- **Yes (Ναι):** Μεταβαίνει πάντα σε είσοδο βίντεο USB-C (χωρίς ερώτηση), όταν συνδέεται το καλώδιο USB-C.
- **No (Όχι):** Δεν μεταβαίνει ποτέ αυτόματα σε είσοδο βίντεο USB-C, όταν συνδέεται το καλώδιο USB-C.

ΣΗΜΕΙΩΣΗ: Η επιλογή **Auto Select for USB-C (Αυτόματη επιλογή για USB-C)** είναι διαθέσιμη μόνο όταν το στοιχείο **Auto Select (Αυτόματη επιλογή)** είναι ενεργοποιημένο.

**Rename Inputs
(Μετονομασία
εισόδων)**

Σας επιτρέπει να επιλέξετε το όνομα εισόδου για την επιλεγμένη πηγή εισόδου. Οι διαθέσιμες επιλογές είναι **PC, PC 1, PC 2, Laptop, Laptop 1** και **Laptop 2**.

ΣΗΜΕΙΩΣΗ: Τα ονόματα εισόδων στα προειδοποιητικά μηνύματα και στις Πληροφορίες οθόνης δεν θα αλλάζουν.

**Reset Input
Source
(Επαναφορά
πηγής
εισόδου)**

Πιέστε το χειριστήριο για επαναφορά όλων των ρυθμίσεων στο μενού **Input Source (Πηγή εισόδου)** στις εργοστασιακά προκαθορισμένες τιμές.





Color (Χρώμα) Ρυθμίζει τη λειτουργία ρύθμισης χρώματος.

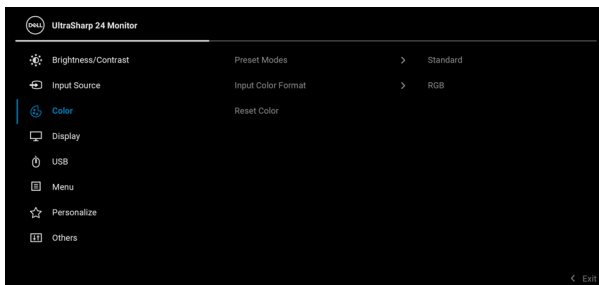

Preset Modes (Προκαθορισμένες λειτουργίες)

Σας επιτρέπει να επιλέξετε από μια λίστα προκαθορισμένων λειτουργιών χρώματος.

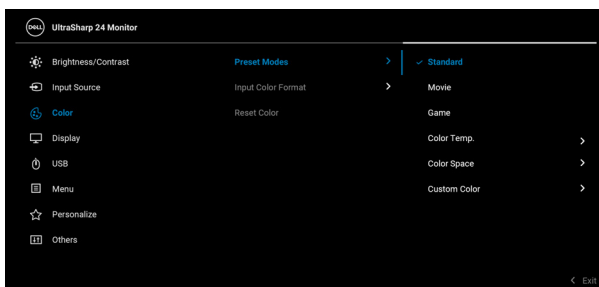

- **Standard (Τυπική):** Φορτώνει τις προεπιλεγμένες ρυθμίσεις χρώματος της οθόνης. Αυτή είναι η προεπιλεγμένη λειτουργία προεπιλογής.
- **Movie (Ταινία):** Φορτώνει τις ρυθμίσεις χρώματος που είναι ιδανικές για ταινίες.
- **Game (Παιχνίδι):** Φορτώνει τις ρυθμίσεις χρώματος που είναι ιδανικές για εφαρμογές παιχνιδιού.



Preset Modes (Προκαθορισμένες Λειτουργίες)

- **Color Temp. (Θερμ. χρώματος):** Σας επιτρέπει να επιλέξετε τη θερμοκρασία χρώματος: 5000K, 5700K, 6500K, 7500K, 9300K και 10000K. Πίστετε το χειριστήριο για να επιβεβαιώσετε τη επιλογή.
- **Color Space (Χώρος χρώματος):** Σας επιτρέπει να επιλέξετε τον χώρο χρώματος **sRGB** ή **Rec. 709**.
- **Custom Color (Προσαρμοσμένο χρώμα):** Σας επιτρέπει να ορίσετε χειροκίνητα τις ρυθμίσεις χρώματος.

Μετακινήστε το χειριστήριο προς τα **επάνω** ή προς τα **κάτω** για να ρυθμίσετε τις τιμές των χρωμάτων RGB και να δημιουργήσετε τη δική σας προκαθορισμένη λειτουργία χρώματος.

Input Color Format (Μορφή χρώματος εισόδου)

Σας επιτρέπει να ορίσετε τη λειτουργία εισόδου βίντεο σε:

- **RGB:** Ορίστε αυτή την επιλογή, εάν η οθόνη σας είναι συνδεδεμένη με υπολογιστή ή συσκευή αναπαραγωγής πολυμέσων που υποστηρίζει έξοδο RGB.
- **YCbCr:** Ορίστε αυτή την επιλογή, εάν η συσκευή σας αναπαραγωγής πολυμέσων υποστηρίζει μόνο έξοδο YCbCr.

Πίστετε το χειριστήριο για να επιβεβαιώσετε τη επιλογή.

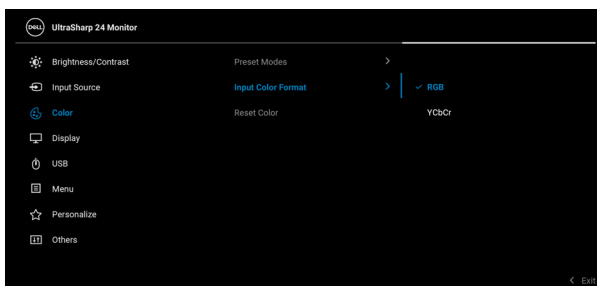

Hue (Απόχρωση)

Μετατοπίζει το χρώμα της εικόνας βίντεο στην προς το πράσινο ή το πορφυρό. Χρησιμοποιείται για τη ρύθμιση του επιθυμητού χρωματικού τόνου του δέρματος. Μετακινήστε το χειριστήριο προς τα **επάνω** ή προς τα **κάτω** για να ρυθμίσετε την απόχρωση στο εύρος '0' έως '100'.

ΣΗΜΕΙΩΣΗ: Η ρύθμιση **Hue (Απόχρωση)** είναι διαθέσιμη μόνο όταν επιλέξετε την προκαθορισμένη λειτουργία **Movie (Ταινία)** ή **Game (Παιχνίδι)**.

Saturation (Κορεσμός)

Ρυθμίζει τον κορεσμό του χρώματος της εικόνας βίντεο. Μετακινήστε το χειριστήριο προς τα **επάνω** ή προς τα **κάτω** για να ρυθμίσετε το επίπεδο κορεσμού στο εύρος '0' έως '100'.

ΣΗΜΕΙΩΣΗ: Η ρύθμιση **Saturation (Κορεσμός)** είναι διαθέσιμη μόνο όταν επιλέξετε την προκαθορισμένη λειτουργία **Movie (Ταινία)** ή **Game (Παιχνίδι)**.

Reset Color (Επαναφορά χρώματος)

Πιέστε το χειριστήριο για επαναφορά όλων των ρυθμίσεων στο μενού **Color (Χρώμα)** στις εργοστασιακά προκαθορισμένες τιμές.



Display (Οθόνη)

Χρησιμοποιήστε το μενού **Display (Οθόνη)** για να ρυθμίσετε τις εικόνες.

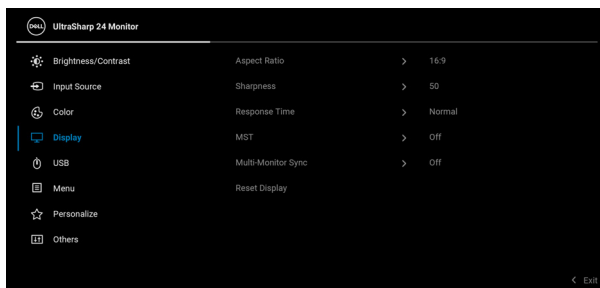

Aspect Ratio (Αναλογίες εικόνας)

Ρυθμίζει τις αναλογίες εικόνας σε **16:9**, **Auto Resize (Αυτόματη αλλαγή μεγέθους)**, **4:3** ή **1:1**.



**Sharpness
(Ευκρίνεια)**

Με αυτή η δυνατότητα η εικόνα δείχνει πιο ευδιάκριτη ή πιο απαλή.

Μετακινήστε το χειριστήριο προς τα **επάνω** ή προς τα **κάτω** για να ρυθμίσετε το επίπεδο ευκρίνειας στο εύρος '0' έως '100'.

**Response Time
(Χρόνος
απόκρισης)**

Σας επιτρέπει να ορίσετε το στοιχείο **Response Time (Χρόνος απόκρισης)** σε **Normal (Κανονικός)** ή **Fast (Γρήγορος)**.

MST

DP Multi Stream Transport, για να ενεργοποιήσετε το MST (έξοδος DP), επιλέξτε **On (Ενεργ.)** και **Off (Απενεργ.)** για να απενεργοποιήσετε τη λειτουργία MST. Βλ. [Σύνδεση της οθόνης για τη λειτουργία DP Multi-Stream Transport \(MST\)](#) και [Σύνδεση της οθόνης για τη λειτουργία USB-C Multi-Stream Transport \(MST\) \(U2422HE μόνο\)](#) για λεπτομέρειες.

ΣΗΜΕΙΩΣΗ: Όταν το καλώδιο DP ή το καλώδιο USB-C σε USB-C (U2422HE μόνο) και το καλώδιο εξόδου DP είναι συνδεδεμένα, το OSD θα ορίσει αυτόματα το **MST** σε **On (Ενεργ.)**. Αυτή η ενέργεια θα εκτελεστεί μία φορά, μετά από **Factory Reset (Εργοστασιακή επαναφορά)** ή **Display Reset (Επαναφορά οθόνης)**.

**Multi-Monitor
Sync
(Συγχρονισμός
πολλών
οθονών)**

Επιτρέπει τον συγχρονισμό πολλών οθονών που είναι συνδεδεμένες αλυσιδωτά μέσω DP, ανάλογα με τις ρυθμίσεις OSD στο παρασκήνιο: **Brightness (Φωτεινότητα)**, **Contrast (Αντίθεση)**, **Preset Modes (Προκαθορισμένες λειτουργίες)**, **Color Temp. (Θερμ. χρώματος)**, **Custom Color (Προσαρμοσμένο χρώμα)**, **Hue (Απόχρωση)**, **Saturation (Κορεσμός)**, **Response Time (Χρόνος απόκρισης)** και **Sharpness (Ευκρίνεια)**. Βλ. [Συγχρονισμός πολλών οθονών \(MMS\)](#) για λεπτομέρειες.

**Reset Display
(Επαναφορά
οθόνης)**

Πίεστε το χειριστήριο για επαναφορά όλων των ρυθμίσεων στο μενού **Display (Οθόνη)** στις εργοστασιακά προκαθορισμένες τιμές.





USB (U2422HE μόνο)

Σας επιτρέπει να εκχωρήσετε τη θύρα εισόδου USB για τα σήματα εισόδου (DP, HDMI), έτσι η θύρα εξόδου USB της οθόνης μπορεί να χρησιμοποιηθεί από τα σήματα της τρέχουσας εισόδου, όταν συνδέσετε έναν υπολογιστή σε οποιαδήποτε από τις δύο θύρες εισόδου. Όταν χρησιμοποιείτε μόνο μία θύρα εισόδου, η συνδεδεμένη θύρα εισόδου είναι ανεργλή.

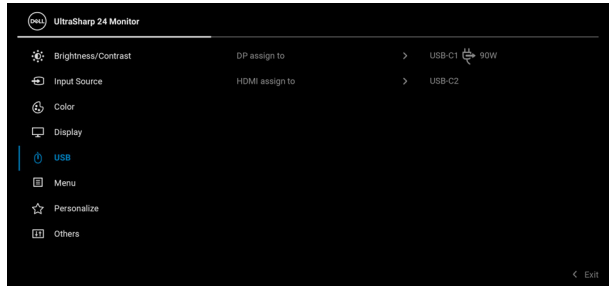

ΣΗΜΕΙΩΣΗ: Για να αποτραπεί τυχόν ζημιά ή απώλεια, πριν από την αποσύνδεση των θυρών εισόδου USB, βεβαιωθείτε ότι δεν χρησιμοποιείται καμία συσκευή αποθήκευσης USB από τον υπολογιστή που είναι συνδεδεμένος στη θύρα εξόδου USB της οθόνης.





Menu (Μενού)

Επιλέξτε αυτή την επιλογή για να ορίσετε τις ρυθμίσεις του μενού OSD, όπως τη γλώσσα του OSD, το χρονικό διάστημα που το μενού παραμένει στην οθόνη κ.ο.κ.

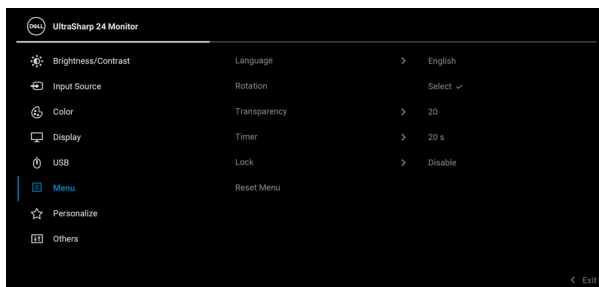

Language (Γλώσσα)

Ορίζει τη γλώσσα του μενού OSD σε μία από οκτώ γλώσσες (Αγγλικά, Ισπανικά, Γαλλικά, Γερμανικά, Πορτογαλικά (Βραζιλία), Ρωσικά, Απλοποιημένα Κινεζικά ή Ιαπωνικά).

Rotation (Περιστροφή)

Πιέστε το χειριστήριο για να περιστρέψετε το μενού OSD και την οθόνη κατά 0/90/180/270 μοίρες. Μπορείτε να ρυθμίσετε το μενού ανάλογα με την περιστροφή της οθόνης.

Transparency (Διαφάνεια)

Επιλέξτε αυτή την επιλογή για να αλλάξετε τη διαφάνεια του μενού, μετακινώντας το χειριστήριο προς τα **επάνω** ή προς τα **κάτω** (Εύρος: 0 - 100).

Timer (Χρονοδιακόπτης)

Ορίζει το χρονικό διάστημα που θα παραμείνει ενεργό το μενού OSD μετά από την τελευταία φορά που πιέσατε ένα κουμπί.

Μετακινήστε το χειριστήριο προς τα **επάνω** ή προς τα **κάτω** για να ρυθμίσετε το ρυθμιστικό σε προσαυξήσεις του 1 δευτερολέπτου, από 5 έως 60 δευτερολέπτα.



Lock (Κλειδωμα)

Με τα κουμπιά ελέγχου στην οθόνη κλειδωμένα, μπορείτε να εμποδίσετε την πρόσβαση από μη εξουσιοδοτημένα άτομα στα στοιχεία ελέγχου. Έτσι αποτρέπεται επίσης τυχαία ενεργοποίηση σε πολλές οθόνες που είναι εγκατεστημένες η μία δίπλα στην άλλη.

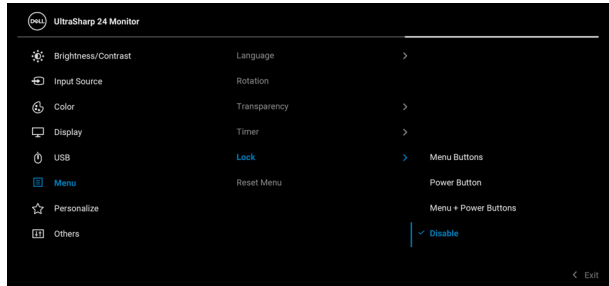

- **Menu Buttons (Κουμπιά μενού):** Όλες οι λειτουργίες του χειριστήριου είναι κλειδωμένες και μη προσβάσιμες από τον χρήστη.
- **Power Button (Κουμπί λειτουργίας):** Μόνο το **Κουμπί λειτουργίας** είναι κλειδωμένο και μη προσβάσιμο από τον χρήστη.
- **Menu + Power Buttons (Μενού + Κουμπιά λειτουργίας):** Το χειριστήριο και το **Κουμπί λειτουργίας** είναι κλειδωμένα και μη προσβάσιμα από τον χρήστη.

Η προεπιλεγμένη τιμή είναι **Disable (Απενεργοποίηση)**.

Εναλλακτική μέθοδος κλειδώματος [για τα κουμπιά μενού/λειτουργίας]: Μπορείτε επίσης να πιέσετε παρατεταμένα το χειριστήριο προς τα **επάνω** ή **κάτω** ή προς τα **αριστερά** ή **δεξιά** για 4 δευτερόλεπτα και να ορίσετε τις επιλογές κλειδώματος.

ΣΗΜΕΙΩΣΗ: Για να ξεκλειδώσετε τα κουμπιά, πιέστε παρατεταμένα το χειριστήριο προς τα **επάνω** ή **κάτω** ή προς τα **αριστερά** ή **δεξιά** για 4 δευτερόλεπτα.



Reset Menu (Επαναφορά μενού)

Πιέστε το χειριστήριο για επαναφορά όλων των ρυθμίσεων στο μενού **Menu (Μενού)** στις εργοστασιακά προκαθορισμένες τιμές.



Personalize (Εξατομίκευση)

Για U2422H/U2422HX:

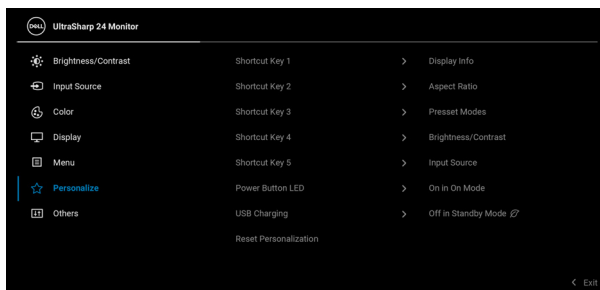

Για U2422HE:

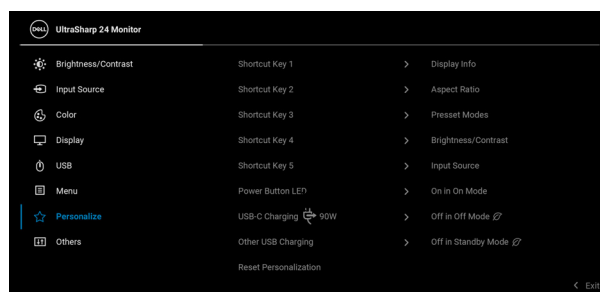

Shortcut Key 1
(Πλήκτρο
συντόμευσης
1)

Shortcut Key 2
(Πλήκτρο
συντόμευσης
2)

Shortcut Key 3
(Πλήκτρο
συντόμευσης
3)

Shortcut Key 4
(Πλήκτρο
συντόμευσης
4)

Shortcut Key 5
(Πλήκτρο
συντόμευσης
5)

**Power Button
LED (LED
κουμπιού
λειτουργίας)**

**USB Charging
(Φόρτιση USB)
(U2422H/
U2422HX μόνο)**

Σας επιτρέπει να επιλέξετε μία από τις εξής δυνατότητες: **Preset Modes (Προκαθορισμένες λειτουργίες)**, **Brightness/Contrast (Φωτεινότητα/ Αντίθεση)**, **Input Source (Πηγή εισόδου)**, **Aspect Ratio (Αναλογίες εικόνας)**, **Rotation (Περιστροφή)** ή **Display Info (Πληροφορίες οθόνης)** και να την ορίσετε ως πλήκτρο συντόμευσης.

Σας επιτρέπει να ορίσετε την κατάσταση της ενδεικτικής λυχνίας LED λειτουργίας σε ενεργοποιήσετε ή απενεργοποιήσετε για λόγους εξοικονόμησης ενέργειας.

Σας επιτρέπει να ενεργοποιήσετε ή να απενεργοποιήσετε τη λειτουργία φόρτισης μέσω των θυρών εξόδου USB Type-A και USB-C, όταν η οθόνη είναι σε λειτουργία αναμονής.



**USB-C
Charging
☒ 90W
(Φόρτιση
USB-C ☒
90 W)
(U2422HE
μόνο)**

Σας επιτρέπει να ενεργοποιήσετε ή να απενεργοποιήσετε τη λειτουργία **Always On USB-C Charging** (Πάντα ενεργοποιημένη φόρτιση USB-C), όταν η οθόνη είναι σε κατάσταση εκτός λειτουργίας.

Όταν αυτή η λειτουργία είναι ενεργοποιημένη θα μπορείτε να φορτίσετε τον φορητό υπολογιστή ή τις κινητές συσκευές σας μέσω του καλωδίου USB-C, ακόμη και όταν η οθόνη είναι απενεργοποιημένη.

**Other USB
Charging
(Άλλη φόρτιση
USB) (U2422HE
μόνο)**

Σας επιτρέπει να ενεργοποιήσετε ή να απενεργοποιήσετε τη λειτουργία φόρτισης μέσω των θυρών εξόδου USB Type-A και USB-C, όταν η οθόνη είναι σε λειτουργία αναμονής.

Όταν αυτή η λειτουργία είναι ενεργοποιημένη, θα μπορείτε να φορτίσετε τις κινητές συσκευές σας μέσω του καλωδίου USB-A, ακόμη και όταν η οθόνη είναι απενεργοποιημένη.

ΣΗΜΕΙΩΣΗ: Αυτή η επιλογή είναι διαθέσιμη μόνο όταν είναι αποσυνδεδεμένο το καλώδιο της θύρας εισόδου USB-C. Εάν το καλώδιο εισόδου USB-C είναι συνδεδεμένο, το στοιχείο **Other USB Charging (Άλλη φόρτιση USB)** ακολουθεί την κατάσταση λειτουργίας της κεντρικής θύρας USB και η επιλογή δεν είναι προσβάσιμη.

**Reset
Personalization
(Επαναφορά
εξατομίκευσης)**

Πιέστε το χειριστήριο για επαναφορά όλων των ρυθμίσεων στο μενού **Personalize (Εξατομίκευση)** στις εργοστασιακά προκαθορισμένες τιμές.





Others (Άλλα)

Επιλέξτε αυτή την επιλογή για να ορίσετε τις ρυθμίσεις του μενού OSD, όπως **DDC/CI**, **LCD Conditioning** (Προετοιμασία οθόνης LCD) κ.ο.κ.

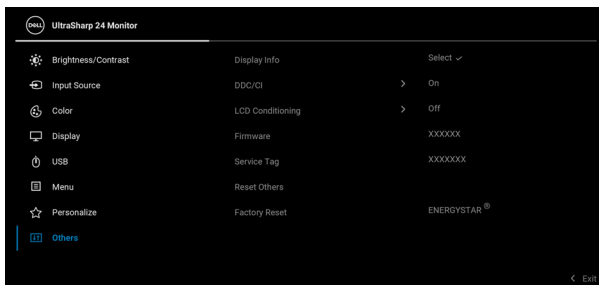

Display Info (Πληροφορίες οθόνης)

Πιέστε το χειριστήριο για να εμφανιστούν οι τρέχουσες ρυθμίσεις της οθόνης.

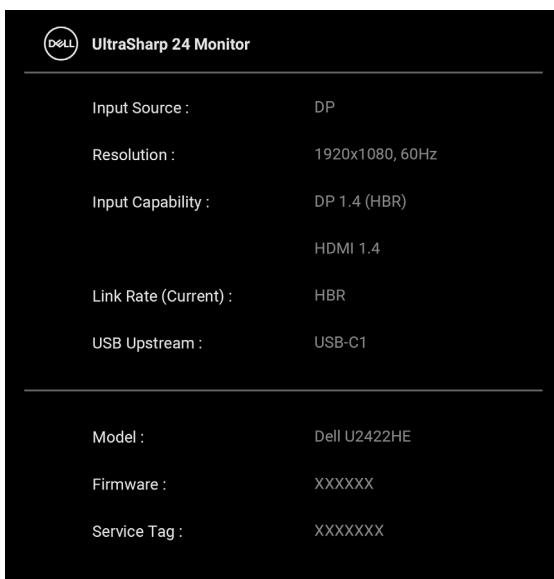

DDC/CI

Η ρύθμιση **DDC/CI** (Display Data Channel/ Command Interface) σας επιτρέπει να ρυθμίσετε τις παραμέτρους της οθόνης σας (φωτεινότητα, ισορροπία χρωμάτων κ.λπ.) μέσω του λογισμικού του υπολογιστή σας. Μπορείτε να απενεργοποιήσετε αυτή τη δυνατότητα επιλέγοντας **Off (Απενεργ.)**. Ενεργοποιήστε αυτήν τη δυνατότητα για την καλύτερη δυνατή εμπειρία χρήστη και βέλτιστη απόδοση της οθόνης.

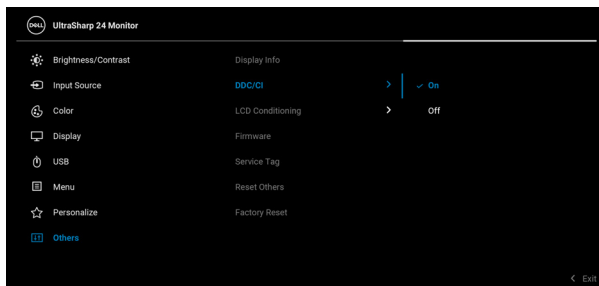

LCD Conditioning (Προετοιμασία οθόνης LCD)

Βοηθά στη μείωση ήσσονος σημασίας περιπτώσεων διατήρησης ειδώλου. Ανάλογα με τον βαθμό διατήρησης ειδώλου, ενδέχεται να καθυστερήσει λίγο η εκτέλεση του προγράμματος. Μπορείτε να ενεργοποιήσετε αυτή τη δυνατότητα επιλέγοντας **On (Ενεργ.)**.

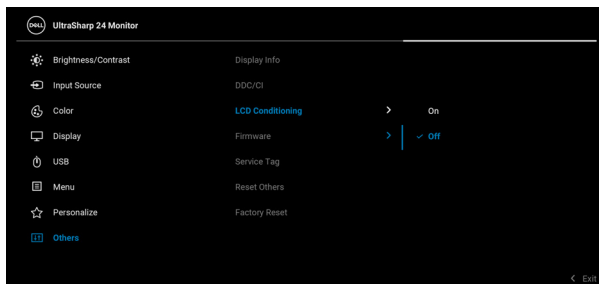

Firmware
(Υλικολογισμικό)

Εμφανίζει την έκδοση υλικολογισμικού της οθόνης.

Service Tag
(Κωδικός σέρβις)

Εμφανίζει τον κωδικό σέρβις της οθόνης. Αυτή η συμβολοσειρά απαιτείται όταν ζητάτε τεχνική υποστήριξη μέσω τηλεφώνου, θέλετε να ελέγξετε την κατάσταση της εγγύησης, να ενημερώσετε τα προγράμματα οδήγησης από τον ιστότοπο της Dell κ.λπ.

Reset Others
(Επιαναφορά άλλων)

Πιέστε το χειριστήριο για επαναφορά όλων των ρυθμίσεων στο μενού **Others (Άλλα)** στις εργοστασιακά προκαθορισμένες τιμές.

Factory Reset
(Εργοστασιακή επαναφορά)

Επιαναφέρει όλες προκαθορισμένες τιμές στις προεπιλεγμένες εργοστασιακές ρυθμίσεις. Αυτές είναι και οι ρυθμίσεις για τις δοκιμές ENERGY STAR®.

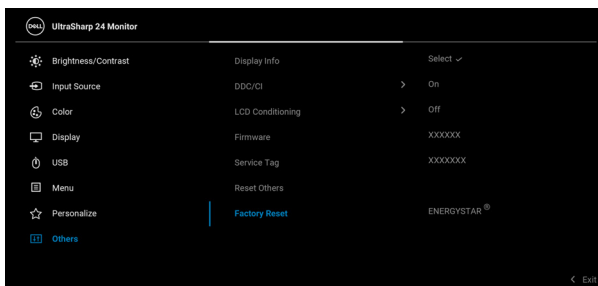

Μηνύματα OSD

Αρχική εγκατάσταση

Όταν επιλέξετε **Factory Reset (Εργοστασιακή επαναφορά)**, θα εμφανιστεί το εξής μήνυμα:

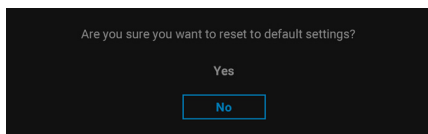

Όταν επιλέξετε **Yes (Ναι)**, θα εμφανιστεί το εξής μήνυμα.

Για U2422H/U2422HX:

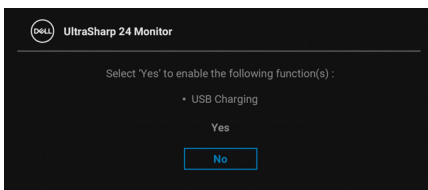

Για U2422HE:

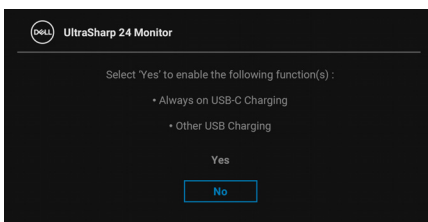

Προειδοποιητικά μηνύματα OSD

Όταν η οθόνη δεν υποστηρίζει μια συγκεκριμένη λειτουργία ανάλυσης, εμφανίζεται το εξής μήνυμα:

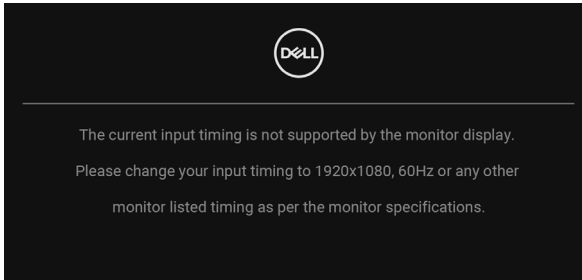

Αυτό σημαίνει ότι η οθόνη δεν μπορεί να συγχρονιστεί με το σήμα που λαμβάνει από τον υπολογιστή. Ανατρέξτε στην ενότητα [Προδιαγραφές οθόνης](#) για το εύρος των συχνοτήτων οριζόντιας και κατακόρυφης σάρωσης της οθόνης. Η συνιστώμενη λειτουργία είναι 1920 x 1080.

ΣΗΜΕΙΩΣΗ: Το μήνυμα ενδέχεται να είναι ελαφρώς διαφορετικό ανάλογα με το συνδεδεμένο σήμα εισόδου.

Θα εμφανιστεί το εξής μήνυμα πριν από την απενεργοποίηση της λειτουργίας DDC/CI:

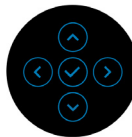
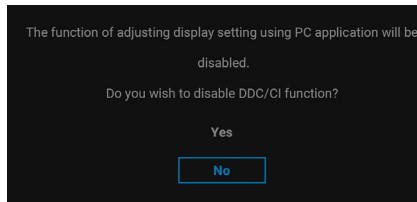

Όταν ρυθμίσετε το επίπεδο τους στοιχείου **Brightness (Φωτεινότητα)** για πρώτη φορά, θα εμφανιστεί το εξής μήνυμα:

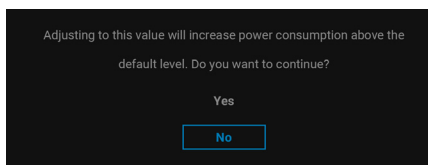

ΣΗΜΕΙΩΣΗ: Εάν επιλέξετε **Yes (Ναι)**, το μήνυμα δεν θα εμφανιστεί την επόμενη φορά που θα αλλάξετε τη ρύθμιση **Brightness (Φωτεινότητα)**.

Όταν αλλάξετε τις προεπιλεγμένες ρυθμίσεις των λειτουργιών εξοικονόμησης ενέργειας για πρώτη φορά, όπως **USB-C Charging ☒ 90 W (Φόρτιση USB-C ☒ 90 W) (U2422HE μόνο)**, **Other USB Charging (Άλλη φόρτιση USB) (U2422HE μόνο)** ή **USB Charging (Φόρτιση USB) (U2422H/U2422HX μόνο)**, θα εμφανιστεί το εξής μήνυμα:

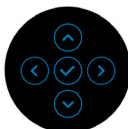
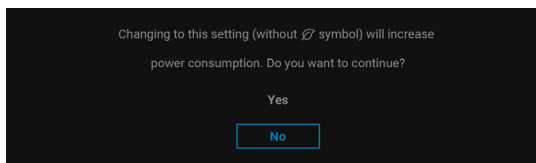

ΣΗΜΕΙΩΣΗ: Εάν επιλέξετε **Yes (Ναι)** για οποιαδήποτε από τις λειτουργίες που αναφέρονται παραπάνω, το μήνυμα δεν θα εμφανιστεί την επόμενη φορά που θα αλλάξετε τις ρυθμίσεις αυτών των λειτουργιών. Όταν εκτελέσετε εργοστασιακή επαναφορά, το μήνυμα θα εμφανιστεί ξανά.



Θα εμφανιστεί το εξής μήνυμα πριν από την ενεργοποίηση της λειτουργίας **Lock (Κλείδωμα)**:

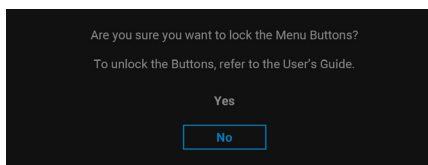

ΣΗΜΕΙΩΣΗ: Το μήνυμα ενδέχεται να είναι ελαφρώς διαφορετικό ανάλογα με τις επιλεγμένες ρυθμίσεις.

Όταν η οθόνη μεταβεί σε λειτουργία αναμονής, εμφανίζεται το εξής μήνυμα:

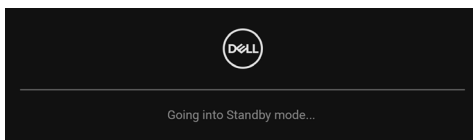

Ενεργοποιήστε τον υπολογιστή και αφυπνίστε την οθόνη για να αποκτήσετε πρόσβαση στο μενού **OSD**.

ΣΗΜΕΙΩΣΗ: Το μήνυμα ενδέχεται να είναι ελαφρώς διαφορετικό ανάλογα με το συνδεδεμένο σήμα εισόδου.

Το μενού OSD λειτουργεί μόνο στη θέση κανονικής λειτουργίας. Εάν πιέσετε οποιοδήποτε κουμπί εκτός από το **Κουμπί λειτουργίας** κατά τη λειτουργία Αναμονής, θα εμφανιστεί το εξής μήνυμα ανάλογα με την επιλεγμένη είσοδο:

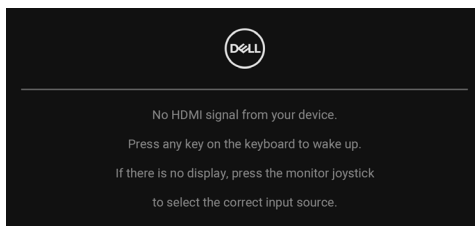

ΣΗΜΕΙΩΣΗ: Το μήνυμα ενδέχεται να είναι ελαφρώς διαφορετικό ανάλογα με το συνδεδεμένο σήμα εισόδου.



Ενεργοποιήστε ξανά τον υπολογιστή και την οθόνη για να αποκτήσετε πρόσβαση στο μενού [OSD](#).

ΣΗΜΕΙΩΣΗ: Το μήνυμα ενδέχεται να είναι ελαφρώς διαφορετικό ανάλογα με το συνδεδεμένο σήμα εισόδου.

Εάν επιλέξετε την είσοδο USB-C (U2422HE μόνο), DisplayPort ή HDMI και το αντίστοιχο καλώδιο δεν είναι συνδεδεμένο, θα εμφανιστεί ένα αιωρούμενο πλαίσιο διαλόγου, όπως υποδεικνύεται παρακάτω.

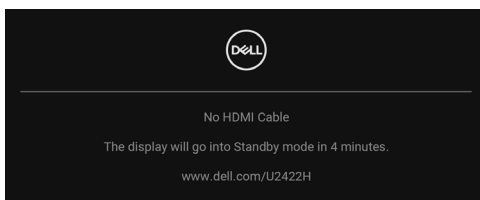

ΣΗΜΕΙΩΣΗ: Το μήνυμα ενδέχεται να είναι ελαφρώς διαφορετικό ανάλογα με το συνδεδεμένο σήμα εισόδου.

Για το U2422HE, όταν η οθόνη λειτουργεί με είσοδο DP/HDMI και υπάρχει συνδεδεμένο καλώδιο USB-C σε φορητό υπολογιστή που υποστηρίζει DP Εναλλακτική λειτουργία, εάν είναι ενεργοποιημένο το στοιχείο [Auto Select for USB-C \(Αυτόματη επιλογή για USB-C\) \(U2422HE μόνο\)](#), θα εμφανιστεί το εξής μήνυμα:

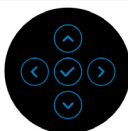
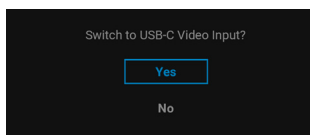

Ανατρέξτε στην ενότητα [Αντιμέτωπιση προβλημάτων](#) για περισσότερες πληροφορίες.



Ρύθμιση διακόπτη KVM (U2422HE μόνο)

Ο ενσωματωμένος διακόπτης KVM επιτρέπει τον έλεγχο 2 υπολογιστών από ένα μόνο σετ πληκτρολογίου και ποντικιού που συνδέεται στην οθόνη.

- a. Όταν συνδέετε τα **HDMI + USB-C2** στον υπολογιστή 1 και τα **DP + USB-C1** στον υπολογιστή 2:

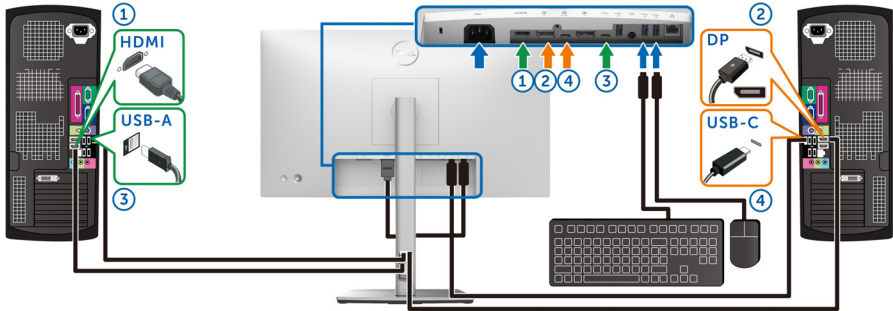

ΣΗΜΕΙΩΣΗ: Η σύνδεση USB Type-C προς το παρόν υποστηρίζει μόνο τη δυνατότητα μεταφοράς δεδομένων.

Βεβαιωθείτε ότι το **USB** για **HDMI** έχει εκχωρηθεί στο **USB-C2** και το **DP** έχει εκχωρηθεί στο **USB-C1** 90W.



- b. Όταν συνδέετε τα **HDMI + USB-C2** στον υπολογιστή 1 και το **USB-C 90W** στον υπολογιστή 2:

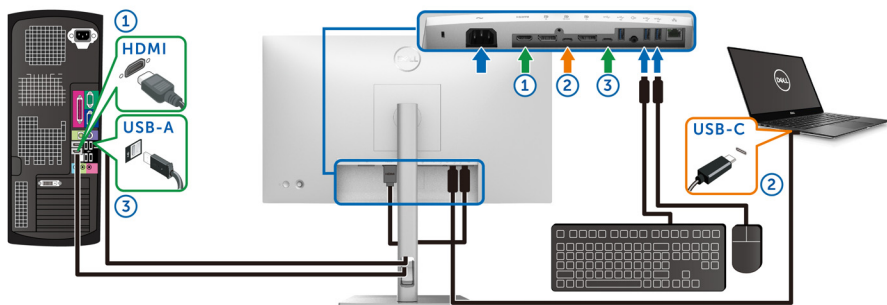

- ΣΗΜΕΙΩΣΗ:** Η σύνδεση USB-C προς το παρόν υποστηρίζει τη δυνατότητα μεταφοράς βίντεο και δεδομένων.

Βεβαιωθείτε ότι το **USB** για **HDMI** έχει εκχωρηθεί στο **USB-C2**.

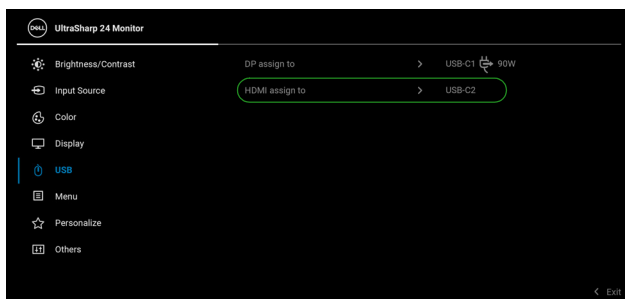

- ΣΗΜΕΙΩΣΗ:** Επειδή η θύρα εισόδου USB-C **90W** υποστηρίζει τη λειτουργία DisplayPort Alternate Mode, δεν υπάρχει ανάγκη να ορίσετε το USB για USB-C **90W**.
- ΣΗΜΕΙΩΣΗ:** Όταν συνδέετε σε διαφορετικές πηγές εισόδου βίντεο, ακολουθήστε την ίδια μέθοδο για να κάνετε τις σωστές ρυθμίσεις για USB για σύζευξη των θυρών.



Ρύθμιση Auto KVM (U2422HE μόνο)

Μπορείτε να ακολουθήσετε τις οδηγίες παρακάτω για να ρυθμίσετε το Auto KVM για την οθόνη σας:

1. Βεβαιωθείτε ότι το στοιχείο **Auto Select (Αυτόματη επιλογή)** έχει οριστεί σε **On (Ενεργ.)** και το στοιχείο **Auto Select for USB-C ⚡ 90W (Αυτόματη επιλογή για USB-C ⚡ 90 W)** έχει οριστεί σε **Yes (Ναι)**.

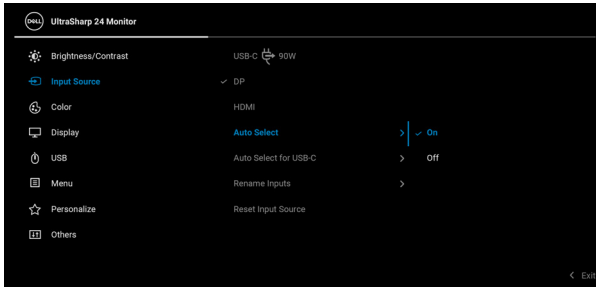

2. Βεβαιωθείτε ότι οι θύρες USB και οι είσοδοι βίντεο έχουν συζευχθεί κατάλληλα.



ΣΗΜΕΙΩΣΗ: Για τη σύνδεση **USB-C 90W**, δεν απαιτείται καμία άλλη ρύθμιση.

Ορισμός της μέγιστης ανάλυσης

Για να ορίσετε τη μέγιστη ανάλυση για την οθόνη:

Στα Windows® 7, Windows® 8 και Windows® 8.1:

1. Για τα Windows® 8 και Windows® 8.1 μόνο, επιλέξτε το πλακίδιο επιφάνειας εργασίας για να μεταβείτε στην κλασική επιφάνεια εργασίας.
2. Κάντε δεξιό κλικ στην επιφάνεια εργασίας και, στη συνέχεια, κάντε κλικ στο στοιχείο **Ανάλυση οθόνης**.
3. Κάντε κλικ στην αναπτυσσόμενη λίστα του στοιχείου **Ανάλυση οθόνης** και επιλέξτε **1920 x 1080**.
4. Πιέστε **OK**.

Στα Windows® 10:

1. Κάντε δεξιό κλικ στην επιφάνεια εργασίας και, στη συνέχεια, κάντε κλικ στο στοιχείο **Ρυθμίσεις οθόνης**.
2. Κάντε κλικ στο στοιχείο **Σύνθετες ρυθμίσεις οθόνης**.
3. Κάντε κλικ στην αναπτυσσόμενη λίστα του στοιχείου **Ανάλυση** και επιλέξτε **1920 x 1080**.
4. Κάντε κλικ στο στοιχείο **Εφαρμογή**.



Εάν η ανάλυση 1920 x 1080 δεν διατίθεται ως δυνατότητα επιλογής, ενδέχεται να απαιτείται ενημέρωση του προγράμματος οδήγησης της κάρτας γραφικών. Ανάλογα με τον υπολογιστή σας, ολοκληρώστε μία από τις διαδικασίες παρακάτω:

Εάν έχετε επιτραπέζιο ή φορητό υπολογιστή της Dell:

- Επισκεφθείτε τον δικτυακό τόπο <http://www.dell.com/support>, πληκτρολογήστε τον κωδικό σέρβις και κατεβάστε την τελευταία έκδοση του προγράμματος οδήγησης της κάρτας γραφικών.

Εάν δεν χρησιμοποιείτε υπολογιστή (φορητό ή επιτραπέζιο) της Dell:

- Επισκεφθείτε τον ιστότοπο υποστήριξης του υπολογιστή σας και κατεβάστε την τελευταία έκδοση των προγραμμάτων οδήγησης της κάρτας γραφικών.
- Επισκεφθείτε τον ιστότοπο της κάρτας γραφικών σας και κατεβάστε την τελευταία έκδοση των προγραμμάτων οδήγησης της κάρτας γραφικών.

Συγχρονισμός πολλών οθονών (MMS)

Η λειτουργία Συγχρονισμός πολλών οθονών επιτρέπει σε πολλές οθόνες που είναι συνδεδεμένες αλυσιδωτά μέσω DisplayPort να συγχρονίζουν μια προκαθορισμένη ομάδα ρυθμίσεων OSD στο παρασκήνιο.

Η επιλογή OSD, **Multi-Monitor Sync (Συγχρονισμός πολλών οθονών)**, στο μενού Display (Οθόνη) επιτρέπει στον χρήστη να ενεργοποιεί/απενεργοποιεί τη λειτουργία συγχρονισμού.

 **ΣΗΜΕΙΩΣΗ:** Η λειτουργία MMS δεν υποστηρίζει τη θύρα HDMI.

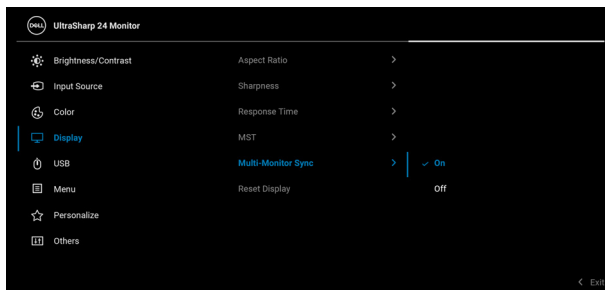

Όταν η λειτουργία MST της Οθόνης 1 οριστεί σε **On (Ενεργ.)** για πρώτη φορά (π.χ. κατά τη σύνδεση της Οθόνης 2), η λειτουργία MMS θα οριστεί σε **On (Ενεργ.)**.



ΣΗΜΕΙΩΣΗ: Θα συγχρονιστούν οι ρυθμίσεις OSD παρακάτω: **Brightness (Φωτεινότητα), Contrast (Αντίθεση), Preset Modes (Προκαθορισμένες λειτουργίες), Color Temp. (Θερμ. χρώματος), Custom Color (Προσαρμοσμένο χρώμα) (απολαβή RGB), Hue (Απόχρωση) (λειτουργία Movie (Ταινία), Game (Παιχνίδι)), Saturation (Κορεσμός) (λειτουργία Movie (Ταινία), Game (Παιχνίδι)), Response Time (Χρόνος απόκρισης) και Sharpness (Ευκρίνεια).**

Ορισμός Συγχρονισμός πολλών οθονών (MMS)

Κατά την ενεργοποίηση ή σύνδεση μιας νέας οθόνης για πρώτη φορά, ο συγχρονισμός των ρυθμίσεων χρήστη ξεκινά μόνο εάν το MMS είναι **On (Ενεργ.)**. Όλες οι οθόνες θα πρέπει να συγχρονίζονται τις ρυθμίσεις από την Οθόνη 1.

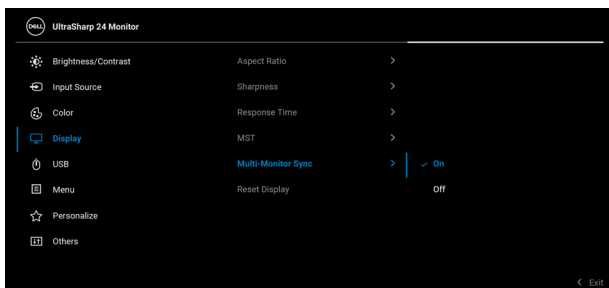

Μετά τον συγχρονισμό για πρώτη φορά, ο επόμενος συγχρονισμός οδηγείται από τις αλλαγές στην προκαθορισμένη ομάδα ρυθμίσεων OSD από οποιονδήποτε κόμβο στην αλυσίδα. Οποιοσδήποτε κόμβος μπορεί να ξεκινήσει τις αλλαγές στην είσοδο και στην έξοδο.

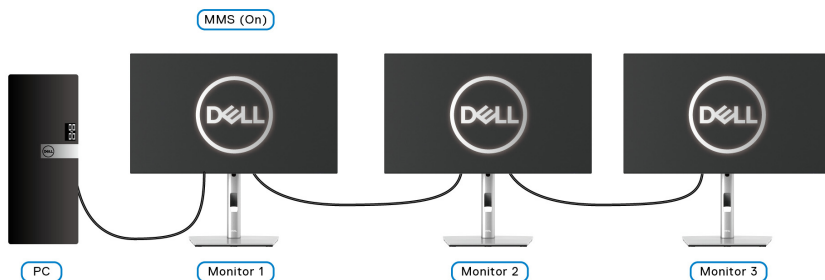

Αντιμετώπιση προβλημάτων

 **ΠΡΟΕΙΔΟΠΟΙΗΣΗ:** Πριν αρχίσετε οποιαδήποτε από τις διαδικασίες που περιγράφονται στην παρούσα ενότητα, ακολουθήστε τις [Οδηγίες περί ασφαλείας](#).

Αυτοδιαγνωστικός έλεγχος

Η οθόνη έχει τη δυνατότητα αυτοδιαγνωστικού ελέγχου που σας επιτρέπει να ελέγξετε εάν η οθόνη σας λειτουργεί κανονικά. Εάν η οθόνη και ο υπολογιστής σας είναι κατάλληλα συνδεδεμένα αλλά η οθόνη παραμένει σκοτεινή, εκτελέστε τον αυτοδιαγνωστικό έλεγχο της οθόνης κάνοντας τα εξής:

1. Απενεργοποιήστε τον υπολογιστή και την οθόνη.
2. Αποσυνδέστε το καλώδιο σήματος βίντεο από το πίσω μέρος του υπολογιστή.
3. Ενεργοποιήστε την οθόνη.

Θα πρέπει να εμφανιστεί ένα αιωρούμενο πλαίσιο διαλόγου στην οθόνη (σε μαύρο φόντο), εάν η οθόνη δεν μπορεί να ανιχνεύσει σήμα βίντεο και λειτουργεί σωστά. Κατά τη λειτουργία αυτοδιαγνωστικού ελέγχου, η ενδεικτική λυχνία LED τροφοδοσίας παραμένει αναμμένη με λευκό χρώμα. Επίσης, ανάλογα με την επιλεγμένη είσοδο, στην οθόνη θα μετακινείται με συνεχή κύλιση ένα από τα πλαίσια διαλόγου που υποδεικνύονται παρακάτω.

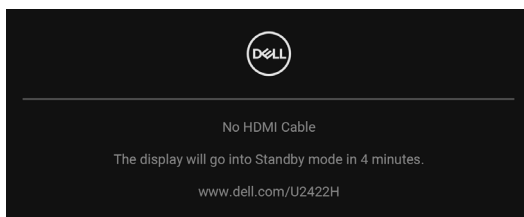

 **ΣΗΜΕΙΩΣΗ:** Το μήνυμα ενδέχεται να είναι ελαφρώς διαφορετικό ανάλογα με το συνδεδεμένο σήμα εισόδου.

4. Αυτό το πλαίσιο εμφανίζεται επίσης κατά την κανονική λειτουργία του συστήματος, εάν αποσυνδεθεί ή υποστεί ζημιά το καλώδιο σήματος βίντεο.
5. Απενεργοποιήστε την οθόνη και επανασυνδέστε το καλώδιο σήματος βίντεο. Στη συνέχεια, ενεργοποιήστε τον υπολογιστή και την οθόνη σας.



Εάν η οθόνη παραμένει κενή αφού εκτελέσετε τη διαδικασία παραπάνω, ελέγξτε τον ελεγκτή βίντεο και τον υπολογιστή, επειδή η οθόνη σας λειτουργεί κανονικά.

Μενού κλειδώματος/ξεκλειδώματος και Ενσωματωμένοι διαγνωστικοί έλεγχοι

Κλειδωμα των κουμπιών λειτουργίας και χειριστηρίου

Μπορείτε να κλειδώσετε τα κουμπιά χειριστηρίου και λειτουργίας, ώστε να αποτρέψετε την πρόσβαση στο μενού OSD ή/και στο κουμπί απενεργοποίησης της οθόνης.

Για να κλειδώσετε τα κουμπιά:

1. Μετακινήστε το χειριστήριο προς τα **επάνω** ή **κάτω** ή **αριστερά** ή **δεξιά** και κρατήστε το σε αυτή τη θέση για 4 δευτερόλεπτα, έως ότου εμφανιστεί ένα αναδυόμενο μενού.

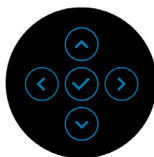
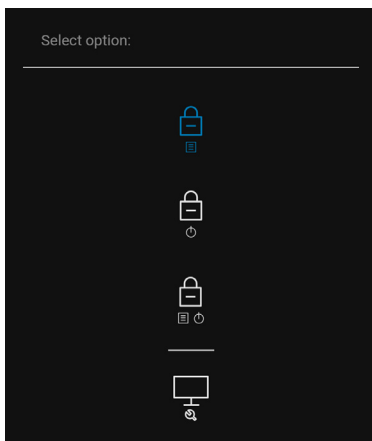

2. Επιλέξτε ένα από τα εξής:

- **Menu Buttons (Κουμπιά μενού):** Όλες οι λειτουργίες του χειριστηρίου είναι κλειδωμένες και μη προσβάσιμες από τον χρήστη.
- **Power Buttons (Κουμπί λειτουργίας):** Μόνο το **Κουμπί λειτουργίας** είναι κλειδωμένο και μη προσβάσιμο από τον χρήστη.



- **Menu + Power Buttons (Μενού + Κουμπιά λειτουργίας):** Το χειριστήριο και το **Κουμπί λειτουργίας** είναι κλειδωμένα και μη προσβάσιμα από τον χρήστη.

Για να ξεκλειδώσετε τα κουμπιά, πιέστε παρατεταμένα το χειριστήριο προς τα **επάνω** ή **κάτω** ή **αριστερά** ή **δεξιά** για 4 δευτερόλεπτα. Επιλέξτε εικονίδιο **Απασφάλισης** για να απασφαλίσετε τα κουμπιά.

Ενσωματωμένοι διαγνωστικοί έλεγχοι

Η οθόνη σας διαθέτει ενσωματωμένο εργαλείο διαγνωστικού ελέγχου το οποίο σας βοηθά να προσδιορίσετε εάν η ανωμαλία της οθόνης που αντιμετωπίζετε αφορά εγγενές πρόβλημα της οθόνης ή του υπολογιστή και της κάρτας γραφικών.

Για να εκτελέσετε τους ενσωματωμένους διαγνωστικούς ελέγχους:

1. Βεβαιωθείτε ότι η οθόνη είναι καθαρή (δεν υπάρχουν σωματίδια σκόνης στην επιφάνεια της οθόνης).
2. Μετακινήστε το χειριστήριο προς τα **επάνω** ή **κάτω** ή **αριστερά** ή **δεξιά** και κρατήστε το σε αυτή τη θέση για 4 δευτερόλεπτα, έως ότου εμφανιστεί ένα αναδυόμενο μενού.

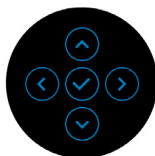
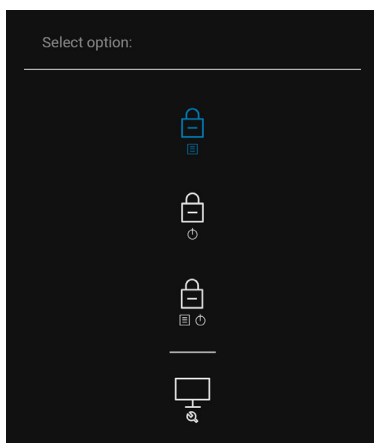

3. Χρησιμοποιήστε το χειριστήριο για να επισημάνετε το εικονίδιο Diagnostics (Διαγνωστικός έλεγχος) ελέγχων και, στη συνέχεια, πιέστε το χειριστήριο για να εμφανιστεί μια γκρι οθόνη.

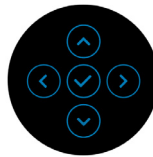
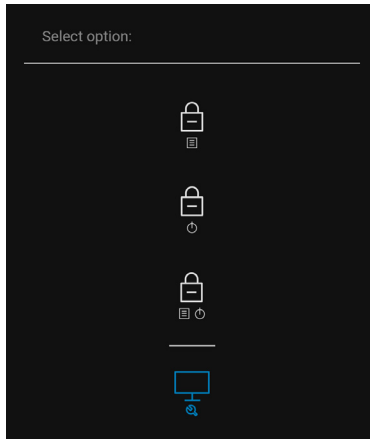

4. Ελέγξτε με προσοχή την οθόνη για ανωμαλίες.
5. Μετακινήστε το χειριστήριο προς τα **επάνω**. Το χρώμα της οθόνης αλλάζει σε κόκκινο.
6. Ελέγξτε την οθόνη για τυχόν ανωμαλίες.
7. Επαναλάβετε τα βήματα 5 και 6 για να ελέγξετε την οθόνη κατά την απεικόνιση πράσινου, μπλε, λευκού χρώματος και κειμένου.

Η δοκιμή ολοκληρώνεται, όταν εμφανιστεί η οθόνη κειμένου. Για έξοδο, πιέστε το χειριστήριο προς τα **επάνω** ξανά.



Πάντα ενεργοποιημένη φόρτιση USB-C (U2422HE μόνο)

Η οθόνη σας επιτρέπει να φορτίσετε τον φορητό υπολογιστή ή τις κινητές συσκευές σας μέσω του καλωδίου USB-C, ακόμη και όταν η οθόνη είναι απενεργοποιημένη. Ανατρέξτε στην ενότητα [USB-C Charging 90W \(Φόρτιση USB-C 90 W\) \(U2422HE μόνο\)](#) για περισσότερες πληροφορίες.

Ενημέρωση υλικολογισμικού οθόνης

Μπορείτε να επιβεβαιώσετε την τρέχουσα αναθεώρηση υλικολογισμικού στο [Firmware \(Υλικολογισμικό\)](#). Εάν αυτό δεν είναι διαθέσιμο, επισκεφθείτε τον ιστότοπο υποστήριξης λήψεων της Dell για την τελευταία έκδοση του προγράμματος εγκατάστασης της εφαρμογής (**Monitor Firmware Update Utility.exe**) και ανατρέξτε στον Οδηγό Χρήσης για τις Οδηγίες Ενημέρωσης Υλικολογισμικού: www.dell.com/U2422H, www.dell.com/U2422HX ή www.dell.com/U2422HE.

Συνήθη προβλήματα

Ο πίνακας που ακολουθεί περιλαμβάνει γενικές πληροφορίες σχετικά με τα συνήθη προβλήματα οθόνης που θα αντιμετωπίσετε ενδεχομένως και τις πιθανές λύσεις:

Συνήθη συμπτώματα	Τι αντιμετωπίζετε	Πιθανές λύσεις
Δεν υπάρχει σήμα βίντεο/ ενδεικτική λυχνία LED τροφοδοσίας σβηστή	Δεν εμφανίζεται εικόνα	<ul style="list-style-type: none">Βεβαιωθείτε ότι το καλώδιο σήματος βίντεο που συνδέει την οθόνη με τον υπολογιστή είναι κατάλληλα και σταθερά συνδεδεμένο.Βεβαιωθείτε ότι η παροχή ρεύματος (πρίζα) λειτουργεί σωστά χρησιμοποιώντας οποιοδήποτε άλλο εξοπλισμό.Βεβαιωθείτε ότι το κουμπί Κουμπί λειτουργίας έχει πιεστεί σωστά.Βεβαιωθείτε ότι έχετε επιλέξει την κατάλληλη πηγή εισόδου στο μενού Input Source (Πηγή εισόδου).



<p>Δεν υπάρχει σήμα βίντεο/ ενδεικτική λυχνία LED τροφοδοσίας αναμμένη</p>	<p>Δεν εμφανίζεται εικόνα ή δεν υπάρχει φωτεινότητα</p>	<ul style="list-style-type: none"> • Αυξήστε τα στοιχεία ελέγχου φωτεινότητας και αντίθεσης μέσω του μενού OSD. • Εκτελέστε αυτοδιαγνωστικό έλεγχο της οθόνης. • Βεβαιωθείτε ότι δεν υπάρχουν λυγισμένες ή σπασμένες ακίδες στον συνδετήρα του καλωδίου σήματος βίντεο. • Εκτελέστε τους ενσωματωμένους διαγνωστικούς ελέγχους. • Βεβαιωθείτε ότι έχετε επιλέξει την κατάλληλη πηγή εισόδου στο μενού Input Source (Πηγή εισόδου).
<p>Κακή εστίαση</p>	<p>Η εικόνα είναι συγκεχυμένη, θολή ή εμφανίζει είδωλα</p>	<ul style="list-style-type: none"> • Αφαιρέστε τυχόν καλώδια προέκτασης. • Εκτελέστε επαναφορά της οθόνης στις εργοστασιακές ρυθμίσεις. • Αλλάξτε την ανάλυση βίντεο επιλέγοντας τις σωστές αναλογίες εικόνας.
<p>Εικόνα βίντεο που είναι ασταθής/ τρεμοπαίζει</p>	<p>Κυματιστή εικόνα ή μικρή κίνηση</p>	<ul style="list-style-type: none"> • Εκτελέστε επαναφορά της οθόνης στις εργοστασιακές ρυθμίσεις. • Ελέγξτε τους περιβαλλοντικούς παράγοντες. • Αλλάξτε τη θέση της οθόνης και δοκιμάστε την σε άλλο δωμάτιο.



Εικονοστοιχεία που λείπουν	Η οθόνη LCD εμφανίζει κηλίδες	<ul style="list-style-type: none"> • Εκτελέστε κύκλο ενεργοποίησης-απενεργοποίησης της τροφοδοσίας. • Τυχόν μόνιμη απενεργοποίηση κάποιου εικονοστοιχείου (pixel) είναι ένα φυσιολογικό ελάττωμα το οποίο ενδέχεται να παρουσιαστεί σε μια οθόνη τεχνολογίας υγρών κρυστάλλων (LCD). • Για περισσότερες πληροφορίες σχετικά με την Ποιότητα οθόνης και την Πολιτική σχετικά με τα pixel της Dell, επισκεφθείτε τον ιστότοπο υποστήριξης της Dell: http://www.dell.com/pixelguidelines.
Κολλημένα εικονοστοιχεία	Η οθόνη LCD εμφανίζει φωτεινές κηλίδες	<ul style="list-style-type: none"> • Εκτελέστε κύκλο ενεργοποίησης-απενεργοποίησης της τροφοδοσίας. • Τυχόν μόνιμη απενεργοποίηση κάποιου εικονοστοιχείου (pixel) είναι ένα φυσιολογικό ελάττωμα το οποίο ενδέχεται να παρουσιαστεί σε μια οθόνη τεχνολογίας υγρών κρυστάλλων (LCD). • Για περισσότερες πληροφορίες σχετικά με την Ποιότητα οθόνης και την Πολιτική σχετικά με τα pixel της Dell, επισκεφθείτε τον ιστότοπο υποστήριξης της Dell: http://www.dell.com/pixelguidelines.
Προβλήματα φωτεινότητας	Η εικόνα είναι πολύ αμυδρή ή πολύ φωτεινή	<ul style="list-style-type: none"> • Εκτελέστε επαναφορά της οθόνης στις εργοστασιακές ρυθμίσεις. • Ρυθμίστε τα στοιχεία ελέγχου φωτεινότητας και αντίθεσης μέσω του μενού OSD.



Γεωμετρική παραμόρφωση	Η οθόνη δεν είναι κεντραρισμένη σωστά	<ul style="list-style-type: none"> • Εκτελέστε επαναφορά της οθόνης στις εργοστασιακές ρυθμίσεις.
Οριζόντιες/Κάθετες γραμμές	Η οθόνη παρουσιάζει μία ή περισσότερες γραμμές	<ul style="list-style-type: none"> • Εκτελέστε επαναφορά της οθόνης στις εργοστασιακές ρυθμίσεις. • Εκτελέστε αυτοδιαγνωστικό έλεγχο της οθόνης και διαπιστώστε εάν αυτές οι γραμμές εμφανίζονται και στη λειτουργία αυτοδιαγνωστικού ελέγχου. • Βεβαιωθείτε ότι δεν υπάρχουν λυγισμένες ή σπασμένες ακίδες στον συνδετήρα του καλωδίου σήματος βίντεο. • Εκτελέστε τους ενσωματωμένους διαγνωστικούς ελέγχους.
Προβλήματα συγχρονισμού	Η οθόνη είναι κωδικοποιημένη ή εμφανίζεται σχισμένη	<ul style="list-style-type: none"> • Εκτελέστε επαναφορά της οθόνης στις εργοστασιακές ρυθμίσεις. • Εκτελέστε αυτοδιαγνωστικό έλεγχο της οθόνης και διαπιστώστε εάν η κωδικοποιημένη οθόνη εμφανίζεται και στη λειτουργία αυτοδιαγνωστικού ελέγχου. • Βεβαιωθείτε ότι δεν υπάρχουν λυγισμένες ή σπασμένες ακίδες στον συνδετήρα του καλωδίου σήματος βίντεο. • Επανεκκινήστε τον υπολογιστή σε ασφαλή λειτουργία.
Προβλήματα που σχετίζονται με την ασφάλεια	Ορατά ίχνη καπνού ή σπινθήρων	<ul style="list-style-type: none"> • Μην εκτελέσετε καμία διαδικασία αντιμετώπισης προβλημάτων. • Απευθυνθείτε στην Dell αμέσως.



Περιοδικά προβλήματα	Δυσλειτουργίες ενεργοποίησης και απενεργοποίησης της οθόνης	<ul style="list-style-type: none">• Βεβαιωθείτε ότι το καλώδιο σήματος βίντεο που συνδέει την οθόνη με τον υπολογιστή είναι κατάλληλα και σταθερά συνδεδεμένο.• Εκτελέστε επαναφορά της οθόνης στις εργοστασιακές ρυθμίσεις.• Εκτελέστε αυτοδιαγνωστικό έλεγχο της οθόνης και διαπιστώστε εάν το περιοδικό πρόβλημα εμφανίζεται και στη λειτουργία αυτοδιαγνωστικού ελέγχου.
Απουσία χρώματος	Εικόνα με απουσία χρώματος	<ul style="list-style-type: none">• Εκτελέστε αυτοδιαγνωστικό έλεγχο της οθόνης.• Βεβαιωθείτε ότι το καλώδιο σήματος βίντεο που συνδέει την οθόνη με τον υπολογιστή είναι κατάλληλα και σταθερά συνδεδεμένο.• Βεβαιωθείτε ότι δεν υπάρχουν λυγισμένες ή σπασμένες ακίδες στον συνδετήρα του καλωδίου σήματος βίντεο.



Εσφαλμένο
χρώμα

Το χρώμα της
εικόνας δεν είναι
ικανοποιητικό

- Δοκιμάστε διαφορετικά **Preset Modes (Προκαθορισμένες λειτουργίες)** στο μενού OSD των ρυθμίσεων **Color (Χρώμα)**. Ρυθμίστε τις τιμές **R/G/B** στην ενότητα **Custom Color (Προσαρμοσμένο χρώμα)** από το μενού OSD των ρυθμίσεων **Color (Χρώμα)**.
- Αλλάξτε το στοιχείο **Input Color Format (Μορφή χρώματος εισόδου)** σε **RGB** ή **YCbCr/YPbPr** στο μενού OSD των ρυθμίσεων **Color (Χρώμα)**.
- Εκτελέστε τους ενσωματωμένους διαγνωστικούς ελέγχους.

Διατήρηση
εικόνας από
στατική εικόνα
που παρέμεινε
στην οθόνη για
μεγάλο χρονικό
διάστημα

Στην οθόνη
εμφανίζεται
αμυδρή σκιά της
προβαλλόμενης
στατικής εικόνας



- Ρυθμίστε την οθόνη, ώστε να απενεργοποιείται μετά από μερικά λεπτά αδράνειας. Αυτή η ρύθμιση επιτυγχάνεται από το στοιχείο Επιλογές τροφοδοσίας των Windows ή το στοιχείο Εξοικονόμηση ενέργειας του Mac.
 - Εναλλακτικά, χρησιμοποιήστε μια δυναμικά εναλλασσόμενη προφύλαξη οθόνης.
-



Προβλήματα ειδικά του προϊόντος



Συνήθη συμπτώματα	Τι αντιμετωπίζετε	Πιθανές λύσεις
Η εικόνα της οθόνης είναι πολύ μικρή	Η εικόνα είναι κεντραρισμένη στην οθόνη, αλλά δεν καταλαμβάνει ολόκληρη την περιοχή προβολής	<ul style="list-style-type: none">• Ελέγξτε τη ρύθμιση Aspect Ratio (Αναλογίες εικόνας) στο μενού OSD Display (Οθόνη).• Εκτελέστε επαναφορά της οθόνης στις εργοστασιακές ρυθμίσεις.
Δεν είναι δυνατή η ρύθμιση της οθόνης με τα κουμπιά στον μπροστινό πίνακα	Το μενού OSD δεν εμφανίζεται στην οθόνη	<ul style="list-style-type: none">• Απενεργοποιήστε την οθόνη, αποσυνδέστε το καλώδιο ρεύματος, συνδέστε το ξανά και, στη συνέχεια, ενεργοποιήστε την οθόνη.• Βεβαιωθείτε ότι το μενού OSD δεν είναι κλειδωμένο. Εάν είναι, πιέστε παρατεταμένα το κουμπί Μενού/λειτουργία δίπλα στο Κουμπί λειτουργίας για 4 δευτερόλεπτα για να το ξεκλειδώσετε (για περισσότερες πληροφορίες, βλ. Lock (Κλειδώμα)).
Δεν υπάρχει σήμα εισόδου, όταν πιέζετε τα στοιχεία ελέγχου χρήστη	Δεν υπάρχει εικόνα, η ενδεικτική λυχνία LED είναι αναμμένη με λευκό χρώμα	<ul style="list-style-type: none">• Ελέγξτε την πηγή σήματος. Βεβαιωθείτε ότι ο υπολογιστής δεν είναι στη λειτουργία αναμονής μετακινώντας το ποντίκι ή πιέζοντας οποιοδήποτε πλήκτρο στο πληκτρολόγιο.• Βεβαιωθείτε ότι το καλώδιο σήματος είναι κατάλληλα συνδεδεμένο. Επανασυνδέστε το καλώδιο σήματος, εάν απαιτείται.• Εκτελέστε επαναφορά του υπολογιστή ή του προγράμματος αναπαραγωγής βίντεο.



<p>Η εικόνα δεν καταλαμβάνει ολόκληρη την οθόνη</p>	<p>Η εικόνα δεν καταλαμβάνει το ύψος ή το πλάτος της οθόνης</p>	<ul style="list-style-type: none"> • Λόγω των διαφορετικών μορφών βίντεο (αναλογίες εικόνας) των DVD, η εικόνα ενδέχεται να προβάλλεται σε πλήρη οθόνη. • Εκτελέστε τους ενσωματωμένους διαγνωστικούς ελέγχους.
<p>Δεν υπάρχει σήμα βίντεο στη θύρα HDMI  / DisplayPort </p>	<p>Όταν υπάρχει συνδεδεμένο κάποιο κλειδί υλικού ή συσκευή σύνδεσης στη θύρα, δεν υπάρχει σήμα βίντεο κατά την αποσύνδεση ή τη σύνδεση του καλωδίου Thunderbolt από τον φορητό υπολογιστή</p>	<ul style="list-style-type: none"> • Αποσυνδέστε το καλώδιο HDMI/ DisplayPort από το κλειδί υλικού ή τη συσκευή σύνδεσης και, στη συνέχεια, συνδέστε το καλώδιο σύνδεσης Thunderbolt στον φορητό υπολογιστή. Συνδέστε το καλώδιο HDMI/DisplayPort 7 δευτερόλεπτα αργότερα.
<p>Δεν υπάρχει σήμα βίντεο στη θύρα USB-C  (U2422HE μόνο)</p>	<p>Όταν υπάρχει συνδεδεμένο κάποιο κλειδί υλικού ή συσκευή σύνδεσης στη θύρα, δεν υπάρχει σήμα βίντεο κατά την αποσύνδεση ή τη σύνδεση του καλωδίου Thunderbolt από τον φορητό υπολογιστή</p>	<ul style="list-style-type: none"> • Αποσυνδέστε το καλώδιο USB-C από το κλειδί υλικού ή τη συσκευή σύνδεσης και, στη συνέχεια, συνδέστε το καλώδιο σύνδεσης Thunderbolt στον φορητό υπολογιστή. Συνδέστε το καλώδιο USB-C 7 δευτερόλεπτα αργότερα.



Προβλήματα ειδικά του Universal Serial Bus (USB)

Συνήθη συμπτώματα	Τι αντιμετωπίζετε	Πιθανές λύσεις
Η διασύνδεση USB δεν λειτουργεί	Οι περιφερειακές συσκευές USB δεν λειτουργούν	<ul style="list-style-type: none">• Βεβαιωθείτε ότι η οθόνη σας είναι ενεργοποιημένη.• Επανασυνδέστε το καλώδιο εισόδου στον υπολογιστή σας.• Επανασυνδέστε τις περιφερειακές συσκευές USB (συνδετήρας εξόδου).• Απενεργοποιήστε και, στη συνέχεια, ενεργοποιήστε την οθόνη ξανά.• Επανεκκινήστε τον υπολογιστή σας.• Ορισμένες συσκευές USB, όπως ένας εξωτερικός φορητός HDD, απαιτούν υψηλότερη ένταση ρεύματος. Συνδέστε τη συσκευή απευθείας στο σύστημα υπολογιστή.
Η θύρα USB-C  δεν παρέχει ηλεκτρικό ρεύμα (U2422HE μόνο)	Δεν είναι δυνατή η φόρτιση περιφερειακών συσκευών USB	<ul style="list-style-type: none">• Βεβαιωθείτε ότι η συνδεδεμένη συσκευή είναι συμβατή με την προδιαγραφή USB-C. Η θύρα USB-C  υποστηρίζει USB 3.2 Gen2 και έξοδο 90 W.• Βεβαιωθείτε ότι χρησιμοποιείτε το καλώδιο USB-C που παρέχεται με την οθόνη σας.



<p>Η διασύνδεση SuperSpeed USB 10 Gbps (USB 3.2 Gen2) είναι αργή</p>	<p>Οι περιφερειακές συσκευές SuperSpeed USB 10 Gbps (USB 3.2 Gen2) λειτουργούν αργά ή δεν λειτουργούν καθόλου</p>	<ul style="list-style-type: none"> • Βεβαιωθείτε ότι ο υπολογιστής σας είναι συμβατός με SuperSpeed USB 10 Gbps (USB 3.2 Gen2). • Ορισμένοι υπολογιστές διαθέτουν θύρες USB 3.2, USB 2.0 και USB 1.1. Βεβαιωθείτε ότι χρησιμοποιείτε την κατάλληλη θύρα USB. • Επανασυνδέστε το καλώδιο εισόδου στον υπολογιστή σας. • Επανασυνδέστε τις περιφερειακές συσκευές USB (συνδετήρας εξόδου). • Επανεκκινήστε τον υπολογιστή σας.
<p>Η λειτουργία των ασύρματων περιφερειακών συσκευών USB διακόπτεται μόλις συνδεθεί μια συσκευή USB 3.2</p>	<p>Οι ασύρματες περιφερειακές συσκευές USB ανταποκρίνονται αργά ή λειτουργούν μόνο όταν μειώνεται η απόσταση μεταξύ περιφερειακής συσκευής και δέκτη</p>	<ul style="list-style-type: none"> • Αυξήστε την απόσταση μεταξύ περιφερειακών συσκευών USB 3.2 και ασύρματου δέκτη USB. • Τοποθετήστε τον ασύρματο δέκτη USB όσο το δυνατόν πλησιέστερα στις ασύρματες περιφερειακές συσκευές USB. • Χρησιμοποιήστε ένα καλώδιο προέκτασης USB για να τοποθετήσετε τον ασύρματο δέκτη USB όσο το δυνατόν μακρύτερα από τη θύρα USB 3.2.



Παράρτημα

ΠΡΟΕΙΔΟΠΟΙΗΣΗ: Οδηγίες περί ασφαλείας

 **ΠΡΟΕΙΔΟΠΟΙΗΣΗ:** Η χρήση στοιχείων ελέγχου, ρυθμίσεων ή διαδικασιών διαφορετικών από εκείνα που καθορίζονται στην παρούσα τεκμηρίωση ενδέχεται να καταλήξει σε ηλεκτροπληξία, κινδύνους για τα ηλεκτρικά ή/και μηχανικά εξαρτήματα.

Για πληροφορίες σχετικά με την ασφάλεια, ανατρέξτε στην ενότητα πληροφορίες για την ασφάλεια, το περιβάλλον και ρυθμιστικές πληροφορίες (Safety, Environmental, and Regulatory Information, SERI).

Ανακοινώσεις FCC (ΗΠΑ μόνο) και άλλες ρυθμιστικές πληροφορίες

Για ανακοινώσεις FCC και άλλες ρυθμιστικές πληροφορίες, ανατρέξτε στον ιστότοπο ρυθμιστικής συμμόρφωσης στη διεύθυνση www.dell.com/regulatory_compliance.

Επικοινωνία με την Dell

Για πελάτες στις Ηνωμένες Πολιτείες, καλέστε το 800-WWW-DELL (800-999-3355).

 **ΣΗΜΕΙΩΣΗ:** Εάν δεν έχετε ενεργή σύνδεση Internet, μπορείτε να ανατρέξετε σε στοιχεία επικοινωνίας στο τιμολόγιο αγοράς, στο δελτίο συσκευασίας, στην απόδειξη ή στον κατάλογο προϊόντων της Dell.

Η Dell παρέχει πολλές επιλογές υποστήριξης και σέρβις μέσω Internet και τηλεφώνου. Η διαθεσιμότητα διαφέρει ανά χώρα και προϊόν, και ορισμένες υπηρεσίες ενδέχεται να μην είναι διαθέσιμες στην περιοχή σας.

- Διαδικτυακή τεχνική βοήθεια — www.dell.com/support/monitors
- Επικοινωνία με την Dell — www.dell.com/contactdell



Βάση δεδομένων προϊόντων της ΕΕ για την ετικέτα ενεργειακής απόδοσης και το φύλλο πληροφοριών για το προϊόν

U2422H: <https://eprel.ec.europa.eu/qr/414164>

U2422H WOST: <https://eprel.ec.europa.eu/qr/419925>

U2422HE: <https://eprel.ec.europa.eu/qr/414161>

