



Dell UltraSharp 24-skærm - U2422H/U2422HX/U2422HE

Brugervejledning

Model: U2422H/U2422HX/U2422HE
Model underlagt bestemmelserne: U2422Hb/U2422HEb



-  **BEMÆRK:** En **BEMÆRKNING** angiver vigtige oplysninger, der hjælper med at bruge computeren bedre.
-  **FORSIGTIG:** En **FORSIGTIGHEDSREGEL** angiver potentiel beskadigelse til hardware eller tab af data hvis instruktionerne ikke følges.
-  **ADVARSEL:** En **ADVARSEL** angiver en mulighed for beskadigelse af ejendom, personskade eller død.

Copyright © 2021 Dell Inc. eller dets underselskaber. Alle rettigheder forbeholdes. Dell, EMC og andre varemærker tilhører Dell Inc. eller dets underselskaber. Andre varemærker er varemærker, der muligvis ejes af deres respektive ejere.

2021 - 07

Rev. A02

Indhold

Om din skærm	6
Pakkens indhold	6
Produktets funktioner	8
Identificering af dele og knapper	10
Set forfra	10
Set bagfra	11
Set nedefra	12
Skærmens specifikationer	17
Skærmens specifikationer for opløsning	19
Understøttede videotilstande	19
Forudindstillede visningstilstande	19
MST (Multi-Stream Transport)-tilstande	20
Skærmens specifikationer for elektricitet	20
Skærmens fysiske karakteristika	22
Skærmens miljømæssige karakteristika	23
Tildeling af ben	24
Plug and play-funktion	26
Universal Serial Bus (USB)-interface	26
USB 3.2 downstreamstik	27
USB-C-stik	27
USB-porte	28
RJ45-stik (kun U2422HE)	29
Politik om LCD-skærmkvalitet og pixler	31
Retningslinjer for vedligeholdelse	31
Rengøring af din skærm	31
Opsætning af skærmen	32
Montering af standeren	32



Sådan organiseres din kabler	35
Tilslutning af skærmen.	35
Tilslutning af DisplayPort (DisplayPort til DisplayPort)-kablet.	36
Tilslutning af HDMI-kablet.	37
Tilslutning af USB-C-kablet (kun U2422HE)	37
Tilslutning af skærmen for DP Multi-Stream Transport (MST)-funktion	38
Tilslutning af skærmen for USB-C Multi-Stream Transport (MST)-funktion (kun U2422HE)	38
Tilslutning af skærmen med RJ45-kablet (ekstraudstyr) (kun U2422HE)	39
Tilslutning af USB-C til USB-A-kabel	39
Dell Power Button Sync (DPBS) (kun U2422HE)	40
Tilslutning af skærmen for DPBS den første gang	43
Sådan bruge DPBS-funktionen	44
Tilslutning af skærmen for USB-C Multi-Stream Transport (MST)-funktion	47
Tilslutning af skærmen for USB-C.	48
Sådan bruges vip, drej og lodret forlængelse.	50
Vip, drej	50
Lodret forlængelse.	51
Rotation af skærmen	51
Rotation med uret	52
Rotation mod uret	52
Justering af indstillingerne i dit system for rotation af skærm.	53
Sådan afmonteres skærmens stander	54
VESA-vægmontering (ekstraudstyr)	54
Sådan bruges skærmen	56
Sådan tændes skærmen	56
Sådan bruges joysticken	56
Joystickens funktioner	57



Sådan bruges hovedmenuen	57
Sådan bruger du Startprogram for menu	57
Detaljerede oplysninger om Startprogram for menu	58
Detaljerede oplysninger om OSD-menuen	59
OSD-meddelelser	74
Indledende opsætning	74
OSD-advarselsmeddelelser	75
Indstilling af KVM-kontakten (kun U2422HE)	79
Indstilling af Auto KVM (kun U2422HE)	81
Indstilling af maksimal opløsning	82
Synk. af flere skærme (MMS)	83
Indstilling af Synk. af flere skærme (MMS)	84
Fejlfinding	85
Selvtest	85
Låsning/oplåsning af menu og indbygget diagnostik	86
Låsning af tænd/sluk-knappen og joystick-knappen	86
Indbygget diagnostik	87
Altid Til under USB-C-opladning (kun U2422HE)	89
Opdatering af skærmens firmware	89
Almindelige problemer	89
Problemer, der er produktspecifikke	93
Specifikke problemer med Universal Serial Bus (USB)	95
Tillæg	97
Meddelelser fra FCC (kun i USA) og andre lovgyldige bestemmelser	97
Kontakt Dell	97
EUs database for produkter for energimærkat og produktinformationsark	97





Om din skærm

Din skærm sendes med komponenterne, der vises i tabellen nedenfor. Hvis nogle af komponenterne mangler, skal du kontakte Dells tekniske support. Se [Kontakt Dell](#) for yderligere oplysninger.

 **BEMÆRK:** Nogle af komponenterne er muligvis valgmuligheder og er måske ikke inkluderet med din skærm. Nogle funktioner er muligvis ikke tilgængelige i visse lange.

 **BEMÆRK:** Hvis du monterer en stander, du købte fra en anden kilde, skal du følge opsætningsinstruktionerne, der fulgte med den stander.

Pakkens indhold

	Display
	Stander
	Fod













	<p>Elledning (varierer efter land)</p>
	<p>DP1.4 Cable (DP til DP) (kun U2422H/U2422HE) Kabelængde: 1,80 M</p>
	<p>USB-A til USB-C Gen2-kabel Kabelængde: 1,00 M</p>
	<p>HDMI 2.0-kabel (kun U2422HX) Kabelængde: 1,80 M</p>
	<p>USB-C til USB-C Gen2-kabel (kun U2422HE) Kabelængde: 1,00 M</p>
	<ul style="list-style-type: none"> • Hurtig opsætning-guide • Kalibreringsrapport fra fabrikken • Oplysninger om sikkerhed, miljø og bestemmelser



Produktets funktioner

Dell U2422H/U2422HX/U2422HE-skærmen har et aktivt matrix, TFT (tyndfilm-transistorteknologi), LCD (flydende krystalskærm) og LED-baggrundsbelysning. Skærmens funktioner inkluderer:

- 60,47 cm (23,80") visningsområde (målt diagonalt). 1920 x 1080 (16:9)-opløsning og fuld skærm-understøttelse for lavere opløsninger.
- Bred visningsvinkel, der gør det muligt at se både fra stående og siddende stilling.
- Farvegamut på sRGB 100% og Rec. 709 100% med en gennemsnitlig Delta på $E < 2$. Understøtter også DCI-P3 85%.
- Digital forbindelse med DisplayPort, HDMI, og USB-C (med DP alternativ tilstand) (kun U2422HE).
- Enkelt USB-C til strømforsyning (PD 90 W) til en kompatibel notebook, mens der modtages video- og datasignaler (kun U2422HE).
- Den kan justeres ved at vippe, dreje, ændre højde og rotere.
- Ultratynd kant reducerer mellemrummet når du bruger flere skærme sammen, og opsætning af skærmene er lettere og giver en mere elegant visningsoplevelse.
- Den aftagelige stander og VESA™ (Video Electronics Standards Association) monteringshuller på 100 mm gør monteringen fleksibel.
- U2422H/U2422HX er udstyret med 1 USB-C upstreamport  (kun data, USB 3.2 Gen2, 10 Gbps), 2 Super Speed USB 10 Gbps (USB 3.2 Gen2) Type-A downstreamporte  ₁₀, 1 Super Speed USB 10 Gbps (USB 3.2 Gen2) Type-A downstream-opladningsport  ₁₀ og 1 Super Speed USB 10 Gbps (USB 3.2 Gen2) Type-C downstreamport .
- U2422HE er udstyret med 1 USB-C upstreamport  (video og data; DP1.4 med alternativ tilstand, PD op til 90 W), 1 USB-C upstreamport  (kun data, USB 3.2 Gen2, 10 Gbps), 3 Super Speed USB 10 Gbps (USB 3.2 Gen2) Type-A downstreamporte  ₁₀, 1 Super Speed USB 10 Gbps (USB 3.2 Gen2) Type-A downstream-oladningsport  ₁₀ og 1 Super Speed USB 10 Gbps (USB 3.2 Gen2) Type-C downstreamport .
- USB-C-  og RJ45-porte  kan levere netværksoplevelser med et enkelt kabel (kun U2422HE).



- Plug and play-funktion, hvis det understøttes af dit system.
- Justering med OSD (skærmmenu) gør opsætning og optimering af skærm ligetil og nemt.
- Lås til knapper til strøm og OSD.
- Åbning til sikkerhedslås.
- Standerlås.
- $\leq 0,3$ W i standbytilstand.
- Optimer komforten for dine øjne med funktioner for flimmerfri skærm.

⚠ ADVARSEL: Mulige langtidseffekter fra emission af blå lys fra skærmen kan skade øjnene, herunder resultere i trætte øjne, digital overanstrengelse af øjnene osv. ComfortView Plus-funktionen er designet til at reducere mængden af blå lys, der udsendes fra skærmen, for at optimere komforten for øjnene. Skærmen bruger et lavt blå lys-panel og overholder TÜV Rheinland med standardindstillingerne/fabriksnulstillingen (Brightness (Lysstyrke): 75%, Contrast (Kontrast): 75%, CCT: 6500K, Preset mode (Forudindstillede tilstande): Standard)



Identificering af dele og knapper

Set forfra



Set forfra med skærmens stander

Nr.	Beskrivelse	Anvendelse
1	LED-indikator for tændt	Fast hvidt lys indikerer, at skærmen er tændt og fungerer normalt. Blinkende hvidt lys indikerer, at skærmen er i standbytilstand.



Set bagfra



Set bagfra med skærmens stander





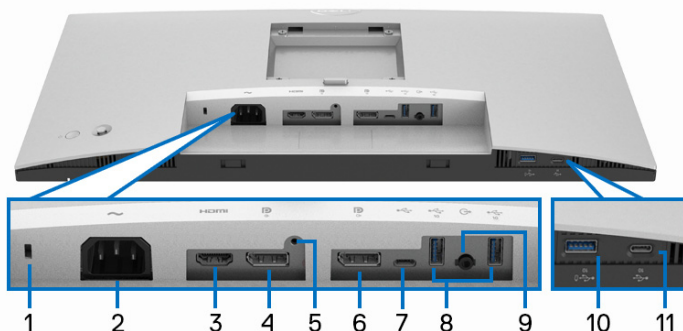

Nr.	Beskrivelse	Anvendelse
1	VESA monteringshuller (100 mm x 100 mm - bag det aftagelige VESA-dæksel)	Skærmen kan monteres på væggen med et VESA-kompatibelt vægmonterings sæt (100 mm x 100 mm).
2	Etiket med bestemmelser	Liste over bestemmelser, der er overensstemmelse med.
3	Udløserknop for stander	Udløser standeren fra skærmen.
4	Mærkat med stregkode, serienummer og service tag	Indeholder detaljerede oplysninger og information om support for skærmen. Se oplysningerne på denne mærkat hvis du vil kontakte Dell for teknisk support.
5	Tænd/sluk-knap	Tænder og slukker for skærmen.
6	Joystick	Bruges til at kontrollere OSD-menuen. (se Sådan bruges skærmen for yderligere oplysninger)
7	Hul til kabelføring	Bruges til at organisere kabler ved at føre dem gennem hullet.













Set nedefra U2422H/U2422HX



Set nedefra uden skærmens stander

Nr.	Beskrivelse	Anvendelse
1	Åbning til sikkerhedslås	Sikrer skærmen med en sikkerhedslås (sikkerhedslås er ikke inkluderet).
2	Strømsstik 	Til tilslutning af elledningen (følger med din skærm).
3	HDMI-port 	Tilslut din computer med HDMI-kablet (følger med U2422H).
4	DisplayPort 	Tilslut din computer med DisplayPort-kablet.
5	Standerlåsfunktion	Standeren kan fastlåses til skærmen med en M3 x 6 mm skrue (skruen er ikke inkluderet).
6	DisplayPort  (udgang) 	DisplayPort-udgang for skærm med MST (Multi-Stream Transport (Serieforbindelse))-funktion. Se Tilslutning af skærmen for DP Multi-Stream Transport (MST)-funktion for oplysninger om, hvordan du aktiverer MST. BEMÆRK: Fjern gummiproppen når du bruger DisplayPort-udgangsstikket  .



7	USB-C upstreamport  (kun data)	Tilslut USB-A til USB-C-kablet, der fulgte med skærmen, til din computer. Denne port  understøtter USB dataoverførsel på 10 Gbps (USB 3.2 Gen2). Når kablet er tilsluttet, kan du bruge USB-stikkene  på skærmen. BEMÆRK: USB-C er ikke understøttet på Windows-versioner før Windows 10.
8	Super Speed USB 10 Gbps (USB 3.2 Gen2) Type-A-downstreamport (2) 	Tilslut din USB-enhed.** BEMÆRK: Du bruger disse porte ved at tilslutte USB-A til USB-C-kablet (der fulgte med din skærm) til USB-C upstreamporten  (kun data) på skærmen og til din computer.
9	Udgangsport til lyd 	Til eksterne højttalere.*
10	Super Speed USB 10 Gbps (USB 3.2 Gen2) Type-A-downstreamport med opladning 	Tilslut din USB-enhed** eller oplad din enhed BEMÆRK: Du bruger disse porte ved at tilslutte USB-A til USB-C-kablet (der fulgte med din skærm) til USB-C upstreamporten  (kun data) på skærmen og til din computer.
11	USB-C downstreamport  (10 Gbps, 15 W)	Tilslut din USB-enhed.** BEMÆRK: Du bruger disse porte ved at tilslutte USB-A til USB-C-kablet (der fulgte med din skærm) til USB-C upstreamporten  (kun data) på skærmen og til din computer.

*Brug af hovedtelefon understøttes ikke for udgangsstikket for lyd.

**For at sikre, at du undgår signalforstyrrelse når du opretter forbindelse til en trådløs USB-enhed via en USB-downstreamport, anbefales det, at du IKKE tilslutter andre USB-enheder til den/de nærmeste port(e).





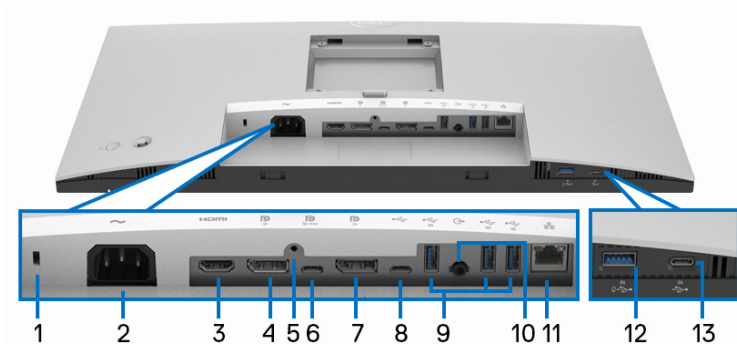







U2422HE







Set nedefra uden skærmens stander

Nr.	Beskrivelse	Anvendelse
1	Åbning til sikkerhedslås	Sikrer skærmen med en sikkerhedslås (sikkerhedslås er ikke inkluderet).
2	Strømsstik ~	Til tilslutning af elledningen (følger med din skærm).
3	HDMI-port HDMI	Tilslut din computer med HDMI-kablet.
4	DisplayPort DP	Tilslut din computer med DisplayPort-kablet.
5	Standerlåsfunktion	Standeren kan fastlåses til skærmen med en M3 x 6 mm skrue (skruen er ikke inkluderet).



<p>6</p>	<p>USB-C upstreamport  (video + data)</p>	<p>Tilslut USB-C til USB-C-kablet, der fulgte med skærmen, til din computer eller mobilenhed. Denne port understøtter strømforsyning, dataoverførsel og DisplayPort-videosignal via USB.</p> <p>Super speed USB 10 Gbps (USB 3.2 Gen2)</p> <p>Type-C-porten  har den hurtigste overførselshastighed, og den alternative tilstand med DP 1.4 understøtter en maks. opløsning på 1920 x 1080 ved 60 Hz, PD 20 V/4,5 A, 15 V/3 A, 9 V/3 A, 5 V/3 A.</p> <p>BEMÆRK: USB-C er ikke understøttet på Windows-versioner før Windows 10.</p>
<p>7</p>	<p>DisplayPort  (udgang)</p> 	<p>DisplayPort-udgang for skærm med MST (Multi-Stream Transport (Serieforbinding))-funktion. Se Tilslutning af skærmen for DP Multi-Stream Transport (MST)-funktion for oplysninger om, hvordan du aktiverer MST.</p> <p>BEMÆRK: Fjern gummiproppen når du bruger DisplayPort-udgangsstikket .</p>
<p>8</p>	<p>USB-C upstreamport  (kun data)</p> 	<p>Tilslut USB-A til USB-C-kablet, der fulgte med skærmen, til din computer. Denne port  understøtter USB dataoverførsel på 10 Gbps (USB 3.2 Gen2). Når kablet er tilsluttet, kan du bruge USB-stikkene  på skærmen.</p> <p>BEMÆRK: USB-C er ikke understøttet på Windows-versioner før Windows 10.</p> <p>BEMÆRK: Fjern gummiproppen når du bruger USB-C upstreamporten  (kun data)-stikket.</p>



9	Super Speed USB 10 Gbps (USB 3.2 Gen2) Type-A-downstreamport (3) 	Tilslut din USB-enhed.** BEMÆRK: Inden du kan bruge denne port skal du tilslutte USB-C til USB-C-kablet (følger med skærmen) til USB-C upstreamporten  (video + data) (nr. 6), eller tilslutte USB-A til USB-C-kablet (følger med skærmen) til USB-C upstreamporten  (kun data) (nr. 8) på skærmen og til din computer.
10	Udgangsport til lyd 	Til eksterne højttalere.*
11	RJ45-port 	Til din internetforbindelse. Du kan kun surfe internettet via RJ45 efter du har tilsluttet USB-kablet (USB-A til USB-C eller USB-C til USB-C) fra din computer til skærmen.
12	Super Speed USB 10 Gbps (USB 3.2 Gen2) Type-A-downstreamport med opladning 	Tilslut din USB-enhed** eller oplad din enhed BEMÆRK: Inden du kan bruge denne port skal du tilslutte USB-C til USB-C-kablet (følger med skærmen) til USB-C upstreamporten  (video + data) (nr. 6), eller tilslutte USB-A til USB-C-kablet (følger med skærmen) til USB-C upstreamporten  (kun data) (nr. 8) på skærmen og til din computer.
13	USB-C downstreamport  (10 Gbps, 15 W)	Tilslut din USB-enhed.** BEMÆRK: Inden du kan bruge denne port skal du tilslutte USB-C til USB-C-kablet (følger med skærmen) til USB-C upstreamporten  (video + data) (nr. 6), eller tilslutte USB-A til USB-C-kablet (følger med skærmen) til USB-C upstreamporten  (kun data) (nr. 8) på skærmen og til din computer.

*Brug af hovedtelefon understøttes ikke for udgangsstikket for lyd.











**For at sikre, at du undgår signalforstyrrelse når du opretter forbindelse til en trådløs USB-enhed via en USB-downstreamport, anbefales det, at du IKKE tilslutter andre USB-enheder til den/de nærmeste port(e).



Skærmens specifikationer

Model	U2422H/U2422HX/U2422HE
Skærmtype	Aktiv matrix - TFT LCD
Panelets teknologi	IPS (In-Plane Switching)-teknologi
Aspektforhold	16:9
Synligt billede	
Diagonalt	604,70 mm (23,80")
Bredde (aktivt område)	527,04 mm (20,75")
Højde (aktivt område)	296,46 mm (11,67")
Totalt område	156246,28 mm ² (242,15"²)
Pixel pitch	0,2745 mm x 0,2745 mm
Pixel pr. tomme (PPI)	92,53
Visningsvinkel	178° (lodret) typisk 178° (vandret) typisk
Luminansoutput	250 cd/m ² (typisk)
Kontrastforhold	1000 til 1 (typisk)
Belægning på skærmområdet	Blændfri med hårdhed 3H
Baggrundslys	Hvidt LED-system i kant
Responstid	8 ms (Normal) 5 ms (Hurtig)
Farvedybde	16,7 millioner farver
Farvegamut	sRGB 100%, Rec. 709 100%, DCI-P3 85%
Kalibreringsnøjagtighed	sRGB & Rec. 709: Delta E < 2 (gennemsnit)



Tilslutning	<ul style="list-style-type: none"> • 1 x DisplayPort  , version 1.4 (HDCP 1.4)* • 1 x HDMI-port  , version 1.4 (HDCP 1.4) • 1 x DisplayPort  (udgang) med MST (HDCP 1.4) • 1 x USB-C upstreamport  (video + data) (alternativ tilstand med DisplayPort 1.4, strømforsyning PD op til 90 W) (kun U2422HE)** • 1 x USB-C upstreamport  (kun data, 10 Gbps USB 3.2 Gen2) • 1 x USB-C downstreamport med opladningskapacitet  på 15 W (maks.) • 1 x Super Speed USB 10 Gbps (USB 3.2 Gen2) med BC1.2 opladningskapacitet  med 2 A (maks.) • 2 x Super Speed USB 10 Gbps (USB 3.2 Gen2) downstreamport  (kun U2422H/U2422HX) • 3 x Super Speed USB 10 Gbps (USB 3.2 Gen2)-downstreamport  (kun U2422HE) • 1 x udgangsport til lyd  • 1 x RJ45-port  (kun U2422HE)
Kantbredde (kant af skærm til det aktive område)	5,30 mm (top) 5,30 mm (venstre/højre) 8,95 mm (bund)
Justerbarhed	
Stander, der kan justeres	150 mm
Vip	-5° til 21°
Drej	-45° til 45°
Rotér	-90° til 90°
Kompatibel med Dell Display Manager	Nem arrangement og andre vigtige funktioner
Sikkerhed	Åbning til sikkerheds lås (kabel lås sælges særskilt)

*DisplayPort 1.4/MST/DP-lyd er understøttet.

**HBR3/DisplayPort 1.4/MST/DP-lyd er understøttet.



Skærmens specifikationer for opløsning

Model	U2422H/U2422HX/U2422HE
Vandret scanningsområde	30 kHz til 83 kHz (automatisk)
Lodret scanningsområde	56 Hz til 76 Hz (automatisk)
Maks. forudindstillet opløsning	1920 x 1080 ved 60 Hz

Understøttede videotilstande

Model	U2422H/U2422HX
Kapacitet ved visning af video (HDMI og DisplayPort)	480i*, 480p, 576i*, 576p, 720p, 1080i*, 1080p

Model	U2422HE
Kapacitet ved visning af video (alternativ tilstand via HDMI og DisplayPort og USB-C)	480i*, 480p, 576i*, 576p, 720p, 1080i*, 1080p

*Kun understøttet med HDMI-input.

Forudindstillede visningstilstande

Visningstilstand	Vandret frekvens (kHz)	Lodret frekvens (Hz)	Pixelur (MHz)	Synkroniseret polaritet (vandret/lodret)
VESA, 640 x 480	31,5	60,0	25,2	-/-
VESA, 640 x 480	37,5	75,0	31,5	-/-
IBM, 720 x 400	31,5	70,1	28,3	-/+
VESA, 800 x 600	37,9	60,3	40,0	+/+
VESA, 800 x 600	46,9	75,0	49,5	+/+
VESA, 1024 x 768	48,4	60,0	65,0	-/-
VESA, 1024 x 768	60,0	75,0	78,8	+/+



VESA, 1152 x 864	67,5	75,0	108,0	+/+
VESA, 1280 x 1024	64,0	60,0	108,0	+/+
VESA, 1280 x 1024	80,0	75,0	135,0	+/+
VESA, 1600 x 900	60,0	60,0	108,0	-/+
VESA, 1920 x 1080	67,5	60,0	148,5	+/+

 **BEMÆRK: Tegnet + eller - i synkroniseret polaritet betyder, at videoens synkroniseringssignal udløses af henholdsvis den positive kant eller den negative kant.**

MST (Multi-Stream Transport)-tilstande

Brug af USB-C (kun U2422HE):

MST kildeskærm	Maks. antal eksterne skærme, der kan understøttes
	1920 x 1080 ved 60 Hz
1920 x 1080 ved 60 Hz	<ul style="list-style-type: none"> • HBR3: 2 (med USB-C DP alternativ tilstand) • HBR2: 1

Brug af DisplayPort:

MST kildeskærm	Maks. antal eksterne skærme, der kan understøttes
	1920 x 1080 ved 60 Hz
1920 x 1080 ved 60 Hz	• 3

Skærmens specifikationer for elektricitet

Model	U2422H/U2422HX	U2422HE
Videoinputsignaler	<ul style="list-style-type: none"> • HDMI 1.4*/DisplayPort 1.4**, 600 mV for hver differentiallinje, 100 ohm inputimpedans pr. differentialt par • Understøttelse af USB-C (med alternativ tilstand)-signalinput (kun U2422HE)*** 	



AC inputspænding/ frekvens/strøm	100 V AC til 240 V AC/ 50 Hz eller 60 Hz \pm 3 Hz/ 1,2 A (typisk)	100 V AC til 240 V AC/ 50 Hz eller 60 Hz \pm 3 Hz/ 2,1 A (typisk)
Tilført strøm	<ul style="list-style-type: none"> • 120 V: 30 A (maks.) ved 0°C (koldstart) • 240 V: 60 A (maks.) ved 0°C (koldstart) 	<ul style="list-style-type: none"> • 120 V: 40 A (maks.) ved 0°C (koldstart) • 240 V: 80 A (maks.) ved 0°C (koldstart)
Strømforsøg	<ul style="list-style-type: none"> • 0,3 W (slukket tilstand)¹ • 0,3 W (standbytilstand)¹ • 11,6 W (tændt tilstand)¹ • 63 W (maks.)² • 11,06 W (Pon)³ • 38,47 kWh (TEC)³ 	<ul style="list-style-type: none"> • 0,3 W (slukket tilstand)¹ • 0,3 W (standbytilstand)¹ • 11,8 W (tændt tilstand)¹ • 210 W (maks.)² • 14,80 W (Pon)³ • 50,84 kWh (TEC)³

*Understøtter ikke HDMI 1.4 valgfri specifikation, inklusiv HDMI Ethernet Channel (HEC), Audio Return Channel (ARC), standard for 3D-format og -opløsninger, og standard for 4K digital biografopløsning.

**DisplayPort 1.4/MST/DP-lyd er understøttet.

***HBR3/DisplayPort 1.4/MST/DP-lyd er understøttet.

¹ Som defineret i EU 2019/2021 og EU 2019/2013.

² Indstillet til maks. lysstyrke og kontrast med maks. strømbelastning i alle USB-porte.

³ Pon: Strømforsøg i Tændt-tilstand, som defineret i Energy Star, version 8.0.

TEC: Samlet energiforsøg i kWh, som defineret i Energy Star, version 8.0.

Dette dokument er kun informativt og indeholder oplysninger fra et laboratorium. Dit produkt vil muligvis fungere anderledes, afhængigt af software, komponenter og eksterne enheder, du bestilte. Vi påtager os ingen forpligtelse til at opdatere disse oplysninger.

Dvs. at kunden ikke bør bruge disse oplysninger til at tage beslutninger om elektrisk tolerance og andet. Der gives ingen garanti, udtrykkeligt eller underforstået, hvad angår nøjagtigheden eller fuldstændigheden.



 **BEMÆRK:** Denne skærm er certificeret med ENERGY STAR. Dette produkt kvalificerer for ENERGY STAR med standard fabriksindstillingerne, der kan gendannes med funktionen "Factory Reset" (Nulstilling til fabriksindstillinger) i OSD-menuen. Ændring af standard fabriksindstillingerne eller aktivering af andre funktioner kan øge strømforbruget, hvilket kan overskride den specificerede grænse for ENERGY STAR.



Skærmens fysiske karakteristika

Model	U2422H/U2422HX/U2422HE
Type signalkabel	<ul style="list-style-type: none"> • Digital: DisplayPort, 20-ben (for U2422H/U2422HE) • Digital: HDMI, 19 ben (kun U2422HX) • Universal Series Bus: Type-C, 24 ben (kun U2422HE) • Universal Serial Bus: USB-C til USB-A
<p>BEMÆRK: Dell skærme er designet til at fungere optimalt med videokablerne, der sendes med din skærm. Da Dell ikke har nogen kontrol over de forskellige kableleverandører, der findes på markedet, såvel som typen af materiale, stik og proces, der bruges til at fremstille disse kabler, kan Dell ikke garantere ydeevnen for video i kabler, der ikke sendes med din Dell skærm.</p>	
Skærmdimensioner (med stander)	
Højde (forlænget)	496,03 mm (19,53")
Højde (komprimeret)	364,00 mm (14,33")
Bredde	537,64 mm (21,17")
Dybde	179,57 mm (7,07")
Skærmdimensioner (uden stander)	
Højde	310,71 mm (12,23")
Bredde	537,64 mm (21,17")
Dybde	48,50 mm (1,91")



Standerens mål		
Højde (forlænget)	410,80 mm (16,17")	
Højde (komprimeret)	364,00 mm (14,33")	
Bredde	245,00 mm (9,65")	
Dybde	179,57 mm (7,07")	
Fod	245,00 mm x 173,00 mm (9,65" x 6,81")	
Skærmens vægt		
Model	U2422H/U2422HX	U2422HE
Vægt inklusiv emballage	7,82 kg (17,22 pund)	8,30 kg (18,28 pund)
Vægt med stander og kabler	5,57 kg (12,27 pund)	6,06 kg (13,35 pund)
Vægt uden stander (til vægmontering eller VESA-montering - ingen kabler)	3,52 kg (7,75 pund)	3,96 kg (8,72 pund)
Standers vægt	1,75 kg (3,85 pund)	1,75 kg (3,85 pund)

Skærmens miljømæssige karakteristika

Model	U2422H/U2422HX	U2422HE
Overensstemmelse med standarder		
<ul style="list-style-type: none"> • ENERGY STAR-certificeret skærm • EPEAT-registreret, hvor relevant. EPEAT-registrering varierer fra land til land. Se www.epeat.net for registreringsstatus efter land. • RoHS-kompliant • TCO- og TCO Edge-certificerede skærme • BFR/PVC-fri skærm (eksklusiv eksterne kabler) • Arsenik-frit glas kviksølv-frit panel 		
Temperatur		
I brug	0°C til 40°C (32°F til 104°F)	
Slukket	<ul style="list-style-type: none"> • Opbevaring: -20°C til 60°C (-4°F til 140°F) • Forsendelse: -20°C til 60°C (-4°F til 140°F) 	



Fugtighed	
I brug	10% til 80% (ikke-kondenserende)
Slukket	<ul style="list-style-type: none"> · Opbevaring: 5% til 90% (ikke-kondenserende) · Forsendelse: 5% til 90% (ikke-kondenserende)
Højde over havet	
I brug	5000 m (16404 fod) (maks.)
Slukket	12192 m (40000 fod) (maks.)
Varmespredning	<ul style="list-style-type: none"> · 221,78 BTU/time (maks.) · 42,65 BTU/time (typisk)
	<ul style="list-style-type: none"> · 716,55 BTU/time (maks.) · 46,06 BTU/time (typisk)

Tildeling af ben

DisplayPort-stik

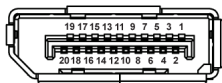

Ben-nummer	20-bens side af det tilsluttede signalkable
1	ML3 (n)
2	GND
3	ML3 (p)
4	ML2 (n)
5	GND
6	ML2 (p)
7	ML1 (n)
8	GND
9	ML1 (p)
10	ML0 (n)
11	GND
12	ML0 (p)
13	GND



14	GND
15	AUX (p)
16	GND
17	AUX (n)
18	HPD (Hot-Plug-Detect)
19	Re-PWR
20	+3,3 V DP_PWR

HDMI-stik

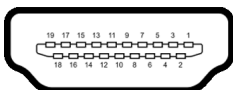

Ben-nummer	19-bens side af det tilsluttede signalkable
1	T.M.D.S. DATA 2+
2	T.M.D.S. DATA 2-AFSKÆRMNING
3	T.M.D.S. DATA 2-
4	T.M.D.S. DATA 1+
5	T.M.D.S. DATA 1-AFSKÆRMNING
6	T.M.D.S. DATA 1-
7	T.M.D.S. DATA 0+
8	T.M.D.S. DATA 0-AFSKÆRMNING
9	T.M.D.S. DATA 0-
10	T.M.D.S. UR+
11	T.M.D.S. UR-AFSKÆRMNING
12	T.M.D.S. UR-
13	CEC
14	Reserveret (Normalt lukket på enhed)



15	DDC UR (SCL)
16	DDC DATA (SDA)
17	DDC/CEC jord
18	+5 V STRØM
19	HPD (HOT-PLUG-DETECT)

Plug and play-funktion

Du kan installere skærmen på alle Plug and Play-kompatible systemer. Skærmen sender automatiske Extended Display Identification Data (EDID) via Display Data Channel (DDC)-protokoller til systemet, så systemet kan konfigurere sig selv og optimere skærmens indstillinger. De fleste installationer af skærmen er automatiske. Du kan dog vælge forskellige indstillinger, hvis du ønsker det. Se [Sådan bruges skærmen](#) for yderligere oplysninger om ændring af skærmens indstillinger.

Universal Serial Bus (USB)-interface

Dette afsnit indeholder oplysninger om USB-porte, der findes på skærmen.

 **BEMÆRK: Denne skærm er kompatibel med Super Speed USB 10 Gbps (USB 3.2 Gen2).**

Overførelshastighed	Datahastighed	Maks. strøm der understøttes*
Super Speed	10 Gbps	4,5 W
Høj hastighed	480 Mbps	4,5 W
Fuld hastighed	12 Mbps	4,5 W

*Op til 2 A i USB-downstreamport (med batteriikonet ) på enheder, der er BC1.2-kompatible, eller normale USB-enheder.



USB-C (kun U2422HE)	Beskrivelse
Video	DisplayPort 1.4*
Data	Super Speed USB 10 Gbps (USB 3.2 Gen2)
Strømforsyning	Op til 90 W

*HBR3/DisplayPort 1.4/MST/DP-lyd er understøttet.

USB 3.2 downstreamstik



Ben-nummer	9-bens side af stik
1	VCC
2	D-
3	D+
4	GND
5	SSRX-
6	SSRX+
7	GND
8	SSTX-
9	SSTX+

USB-C-stik









Ben-nummer	Signalnavn	Ben-nummer	Signalnavn
A1	GND	B1	GND
A2	TX1+	B2	TX2+



A3	TX1-	B3	TX2-
A4	VBUS	B4	VBUS
A5	CC1	B5	CC2
A6	D+	B6	D+
A7	D-	B7	D-
A8	SBU1	B8	SBU2
A9	VBUS	B9	VBUS
A10	RX2-	B10	RX1-
A11	RX2+	B11	RX1+
A12	GND	B12	GND

USB-porte

- 1 USB-C upstream  (video + data) (kun U2422HE) - bund
- 1 USB-C upstream  (kun data) - bund
- 1 USB-C downstream  - bund
- 3 Super Speed USB 10 Gbps (USB 3.2 Gen2) Type-A downstream  (for U2422H/U2422HX) - bund
- 4 Super Speed USB 10 Gbps (USB 3.2 Gen2) Type-A downstream  (kun U2422HE) - bund

Strømoopladningsport - porten med batteriikonet , understøtter en hurtig opladningskapacitet på op til 2 A hvis enheden er BC1.2-kompatibel.

 **BEMÆRK: Super Speed USB 10 Gbps (USB 3.2 Gen2)-funktionen kræver en computer med Super Speed USB 10 Gbps (USB 3.2 Gen2)-kapacitet.**

 **BEMÆRK: USB-portene på skærmen fungerer kun når skærmen er tændt eller i standbytilstand. Hvis du slukker for skærmen og derefter tænder den igen, kan det tage et par sekunder, før de eksterne enheder genoptager den normale funktion.**



RJ45-stik (kun U2422HE)

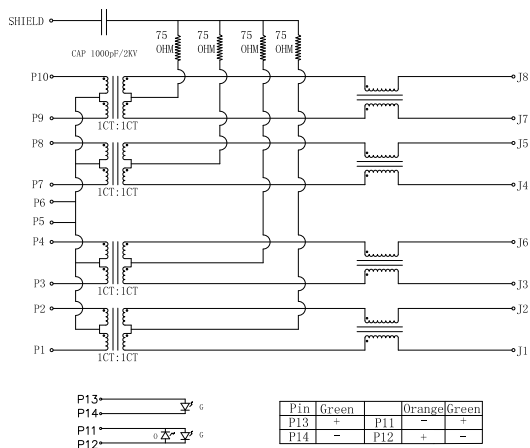

Ben	Signal	
P1	MDIO+	
P2	MDIO-	
P3	MDI1+	
P4	MDI1-	
P5	CT	
P6	CT	
P7	MDI2+	
P8	MDI2-	
P9	MDI3+	
P10	MDI3-	
Ben-nummer	Orange	Grøn
P11	-	+
P12	+	-
P13	I/R	+
P14	I/R	-



Installation af driver

Installer Realtek USB GBE Ethernet-controller-driveren, der er tilgængelig for dit system. Den kan hentes på www.dell.com/support under afsnittet "Drivere og downloads".

Netværkets (RJ45) datahastighed via USB-C har en maks. hastighed på 1000 Mbps.

BEMÆRK: Denne LAN-port er kompliant med 1000Base-T IEEE 802.3az og understøtter mac-adresse (trykt på modellens etiket) Pass-thru (MAPT), Wake-on-LAN (WOL) i standbytilstand (kun S3) og UEFI* PXE Boot-funktion [UEFI PXE Boot er ikke understøttet på Dell Desktop PC'er (undtagen OptiPlex 7090/3090 Ultra Desktop)]. Disse 3 funktioner er afhængige af indstilling af BIOS og OS-versionen. Funktionaliteten kan variere med PC'er, der ikke er fra Dell.

*UEFI er en forkortelse for Unified Extensible Firmware Interface.

LED for status af RJ45-stik

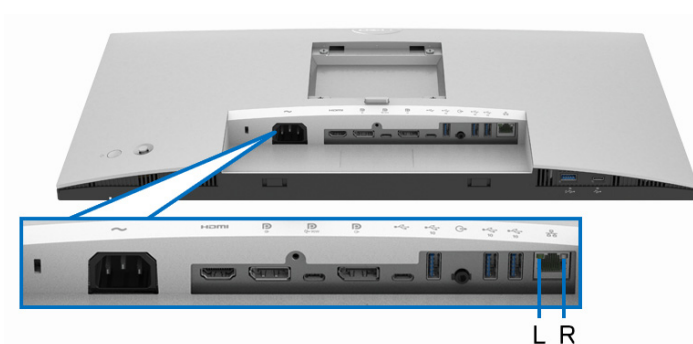

LED	Farve	Beskrivelse
Højre LED	Gul eller grøn	Hastighedsindikator: <ul style="list-style-type: none">• Gul tændt - 1000 Mbps• Grøn tændt - 100 Mbps• Slukket - 10 Mbps



Venstre LED

Grøn

Indikator for link/aktivitet:

- Blinker - Aktivitet i port.
 - Grøn tændt - Link etableres.
 - Slukket - Link ikke etableret.
-



BEMÆRK: RJ45-kablet er ikke standard tilbehør i pakken.

Politik om LCD-skærmkvalitet og pixler

Under fremstilling af en LCD-skærm er det ikke ualmindeligt, at en eller flere pixels bliver faste, dvs. at de ikke kan ændres. Det er vanskeligt at se og påvirker ikke skærmens kvalitet eller anvendelsesmuligheder. Se <http://www.dell.com/pixelguidelines> for yderligere oplysninger om Dells Politik om skærmkvalitet og pixler.

Retningslinjer for vedligeholdelse

Rengøring af din skærm

 **FORSIGTIG: Læs og følg Sikkerhedsinstruktioner inden rengøring af skærmen.**

 **ADVARSEL: Frakobl skærmens elledning fra stikkontakten inden rengøring af skærmen.**

Det er bedst at følge instruktionerne i listen nedenfor hvad angår udpakning, rengøring og håndtering af skærmen:

- Din antistatiske skærm rengøres med en blød, ren klud, der er let fugtet med vand. Det er også muligt at bruge en serviet til rengøring af skærm eller en specialopløsning, der er egnet til antistatiske skærme. Brug ikke benzen, fortyndingsmiddel, ammoniak, skurrende rengøringsmidler eller trykluft.
- Brug en let fugtet, varm klud til at rengøre skærmkabinettet. Undgå at bruge rengøringsmidler af alle slags, da visse rengøringsmidler efterlader en mælkeagtig film på skærmen.
- Hvis du bemærker hvidt pulver på skærmen når du udpakker den, skal du tørre det af med en klud.
- Håndter din skærm med varsomhed, da en mørkfarvet skærm kan blive ridset og derefter have hvide ridsemærker. Det gælder mindre for en lysere farvet skærm.
- Du bør bruge en dynamisk pauseskærm for at bevare den bedste billedkvalitet for skærmen på lang sigt. Sluk også for skærmen når den ikke er i brug.



Opsætning af skærmen

Montering af standeren

BEMÆRK: Standeren er ikke installeret på fabrikken inden forsendelse.

BEMÆRK: De følgende instruktioner gælder kun for montering af standeren, der blev sendt sammen med din skærm. Hvis du monterer en stander, du købte fra en anden kilde, skal du følge opsætningsinstruktionerne, der fulgte med den stander.

Sådan monteres skærmens stander:

1. Følg instruktionerne på pakkassens flapper for fjernelse af standeren fra den øverste pude, der beskytter den.
2. Fjern standerens holder og fod fra emballagens puder.

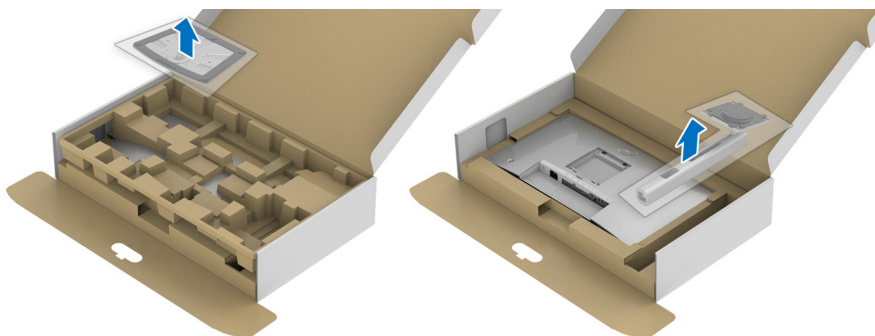

3. Sæt standerens fodblokke helt ind i standerens åbninger.
4. Udfold skruehåndtaget og drej skruen med uret.
5. Når skruen er helt strammen, foldes skruehåndtaget ned igen, helt fladt.

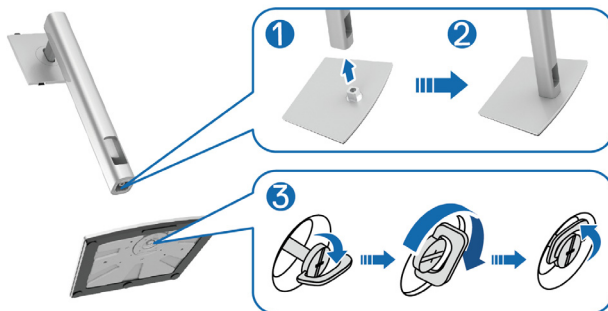

6. Løft beskyttelsespakningen, som vist, for at få adgang til VESA-området til montering af standen.

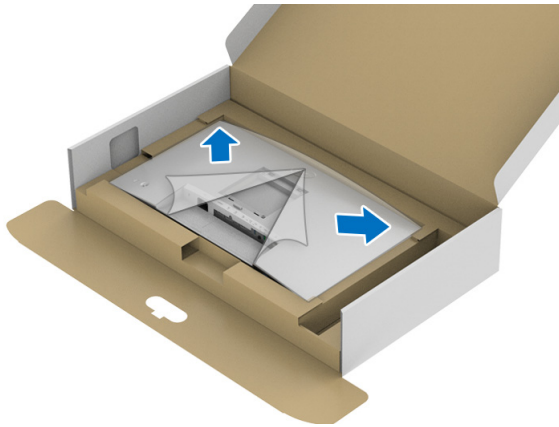

7. Monter standen til skærmen.

- a. Tilret de to tapper på den øverste del af standen med rillen bag på skærmen.
- b. Tryk standen ned, indtil den klikker på plads.



8. Anbring skærmen opretstående.

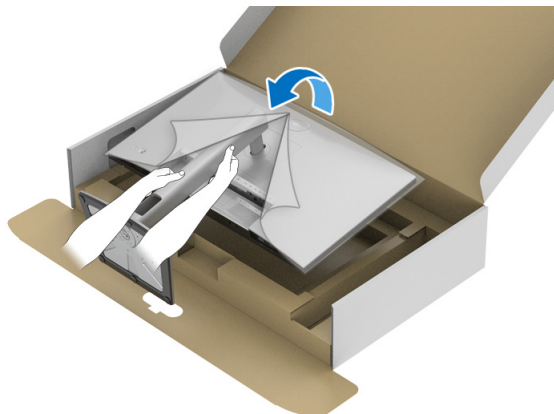

BEMÆRK: Vær forsigtig når du løfter skærmen, så den ikke glider ud af hænderne eller falder.

9. Fjern beskyttelsehætten fra skærmen.

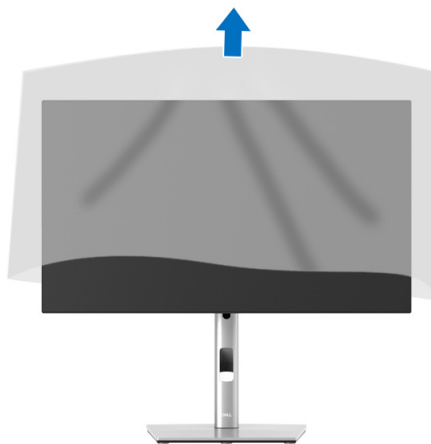

Sådan organiseres din kabler



Når du har tilsluttet alle kablerne til skærmen og computeren (se [Tilslutning af skærmen](#) for tilslutning af kabler), kan du organisere alle kablerne, som vist ovenfor. Hvis dit kabel ikke kan nå din computer, kan du tilslutte direkte til computeren uden at føre kablet gennem hullet i skærmens stander.

Tilslutning af skærmen

⚠ ADVARSEL: Inden du starter procedurerne i dette afsnit, skal du følge [Sikkerhedsinstruktioner](#).

✎ BEMÆRK: Dell skærme er designet til at fungere optimalt med kablerne i pakken fra Dell. Dell garanterer ikke videokvaliteten og ydeevnen når du bruger kabler, der ikke er fra Dell.

✎ BEMÆRK: Før kablerne gennem hullet til kabelføring inden du tilslutter kablerne.

✎ BEMÆRK: Tilslut ikke alle kablerne til computeren samtidigt.

✎ BEMÆRK: Illustrationerne er kun ment som en vejledning. Udseendet af computeren kan være forskelligt.

Sådan tilslutter du skærmen til computeren:



1. Sluk for computeren og frakobl elledningen.
2. Tilslut DisplayPort-, HDMI- eller USB-C-kablet fra skærmen til din computer.

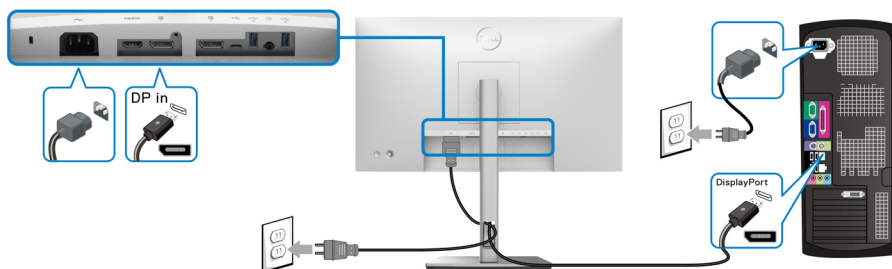

Tilslutning af DisplayPort (DisplayPort til DisplayPort)-kablet



BEMÆRK: Standard fabriksindstillingen er DP1.4 (DP1.2 er understøttet). Hvis skærmen ikke viser indhold efter DisplayPort-kablet er tilsluttet, skal du følge procedurerne nedenfor for at ændre indstillingerne til DP1.1:

- Tryk på joysticken for at åbne Startprogram for menu.
- Brug joysticken til at vælge Input Source (Inputkilde) .
- Brug joysticken til at fremhæve DP .
- Tryk og hold ned på joysticken i ca. 10 sekunder, hvorefter meddelelsen om DisplayPort-konfigurationen vises.
- Brug joysticken til at vælge **Yes (Ja)** tryk derefter på joysticken for at gemme ændringerne.

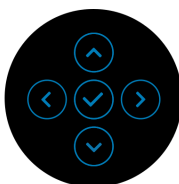

Gentag ovenstående trin for om nødvendigt at ændre indstillingerne for DisplayPort-format.



Tilslutning af HDMI-kablet

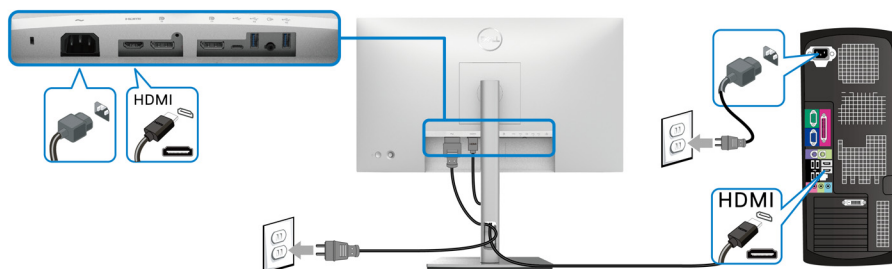

BEMÆRK: Standard fabriksindstillingen er HDMI 1.4.

Tilslutning af USB-C-kablet (kun U2422HE)

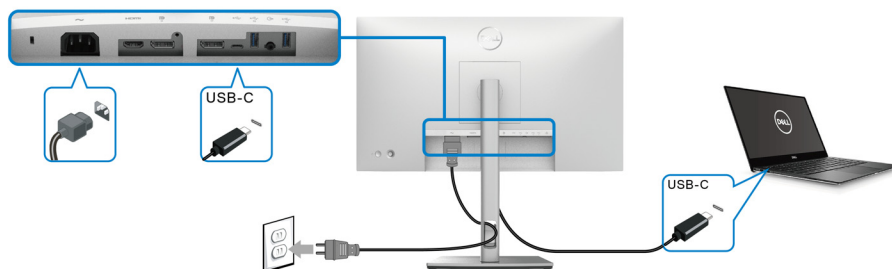

BEMÆRK: Brug kun USB-C-kablet, der blev sendt med skærmen.

- Denne port understøtter DisplayPort alternativ tilstand (kun DP1.4 standard).
- USB-C-port, kompliant med strømlevering (PD Version 3.0) leverer op til 90 W.
- Hvis din notebook kræver mere end 90 W for at kunne fungere, og batteriet er afladt, kan den muligvis ikke startes eller oplades med USB PD-porten på skærmen.



Tilslutning af skærmen for DP Multi-Stream Transport (MST)-funktion

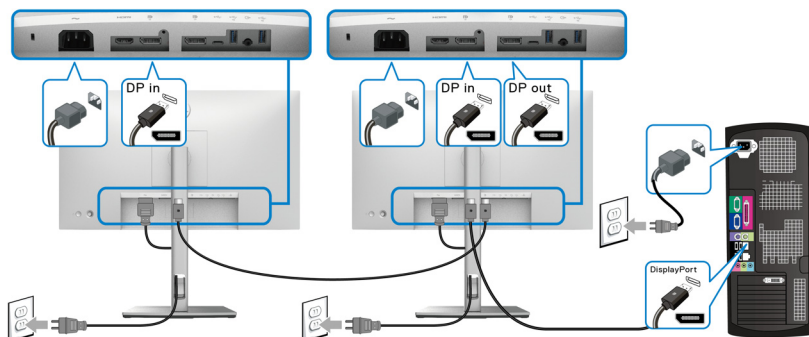

BEMÆRK: Denne skærm understøtter DP MST-funktionen. For at kunne bruge denne funktion, skal din computers grafikort være certificeret til mindst DP1.2 med MST-funktionen.

BEMÆRK: Fjern gummiproppen når du bruger DP-udgangsstikket .

Tilslutning af skærmen for USB-C Multi-Stream Transport (MST)-funktion (kun U2422HE)

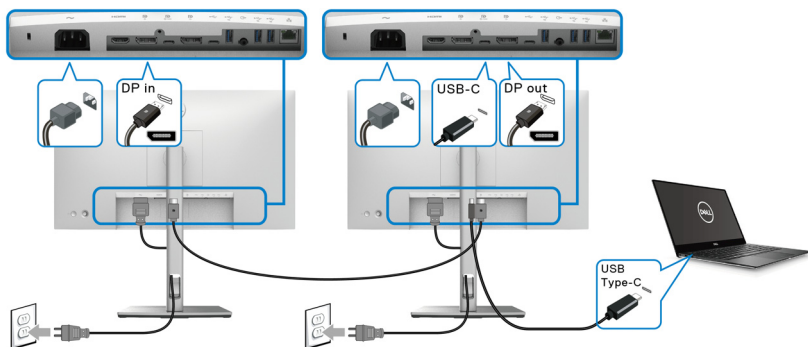

BEMÆRK: Det maksimale antal understøttede skærm via MST er afhængigt af USB-C-kildens båndbredde.

BEMÆRK: Fjern gummiproppen når du bruger USB-C upstreamstikket .

BEMÆRK: Fjern gummiproppen når du bruger DP-udgangsstikket .



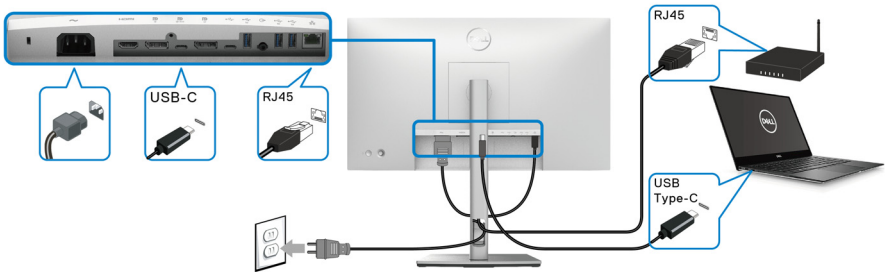

Tilslutning af skærmen med RJ45-kablet (ekstraudstyr) (kun U2422HE)



BEMÆRK: RJ45-kablet er ikke standard tilbehør i pakken.

Tilslutning af USB-C til USB-A-kabel

BEMÆRK: For at forhindre datatab eller beskadigelse af data, skal du inden du frakobler USB-upstreamporten  - sikre, at computeren IKKE bruger de USB-lagerenheder, der måtte være tilsluttet til skærmens Super Speed USB 10 Gbps (USB 3.2 Gen2) Type-A downstreamport .

Efter du har fuldført tilslutningen af DisplayPort/HDMI-kablet, skal du følge procedurerne nedenfor for at tilslutte USB-C til USB-A-kablet til computeren og fuldføre opsætningen af skærmen:

1. Tilslutning til computeren: Brug USB-C upstreamporten  til at tilslutte USB-C-enden af kablet (kabel medfølger).
2. Tilslut den USB-A-enden af kablet til en USB-port på din computer.

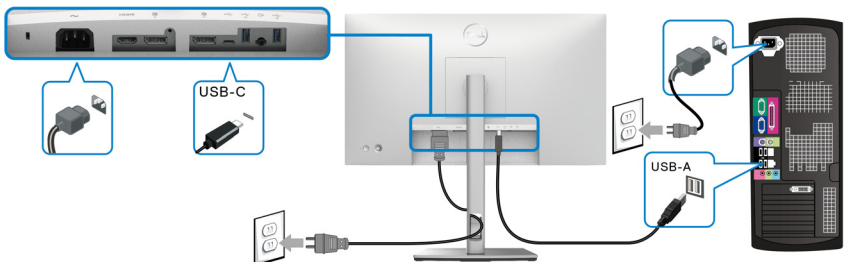

BEMÆRK: Anbring computeren til venstre for skærmen (set forfra) for at sikre, at det er nemt at danne forbindelse med USB-C til USB-A-kablet. Brug ikke kabelhullet i skærmens stander hvis kablet er for kort.



3. Tilslut de eksterne USB-enheder til Super Speed USB 10 Gbps (USB 3.2 Gen2) downstreamporte  på skærmen.
4. Tilslut elledningerne for computeren og skærmen til en stikkontakt.

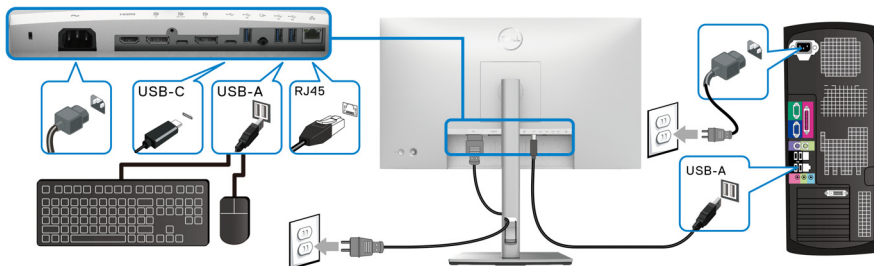

5. Tænd for skærmen og computeren.
Hvis skærmen viser et billede, er installationen fuldført. Hvis den ikke viser et billede, skal du se [Almindelige problemer](#).
6. Du kan organisere kablerne med kabelhullet på skærmens stander.

 **BEMÆRK: USB-forbindelsen kan kun overføre data via USB i denne situation.**

 **FORSIGTIG: Illustrationerne er kun ment som en vejledning. Udseendet af computeren kan være forskelligt.**

Dell Power Button Sync (DPBS) (kun U2422HE)

U2422HE-skærmwn er designet med DPBS (Dell Power Button Sync)-funktion, så du kan styre computerens tændt-tilstand med skærmens tænd/sluk-knap. Denne funktion er kompatibel med Dell Optiplex 7090/3090 Ultra-plattformen, og understøttes kun over USB-C-interfacet.

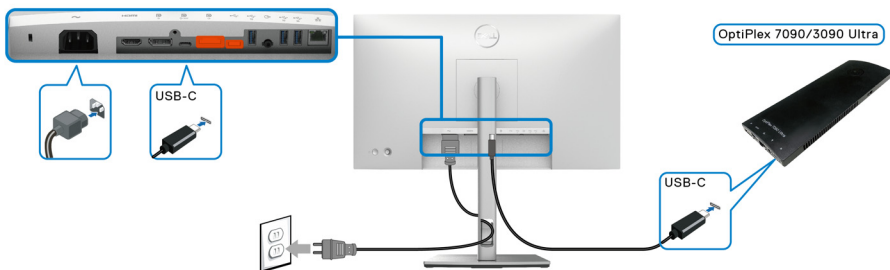

For at sikre, at DPBS-funktionen fungerer når du starter den første gang, skal du først udføre følgende trin for Dell Optiplex 7090/3090 Ultra-plattformen i **Kontrolpanel**.

 **BEMÆRK: DPBS understøtter kun porten med ikonet  .**

- Gå til **Kontrolpanel**.

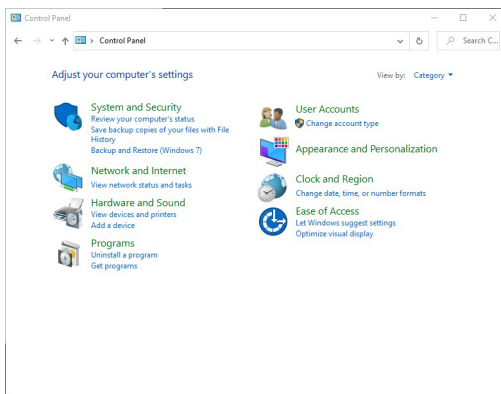

- Vælg **Hardware og lyd** og derefter **Strømstyring**.

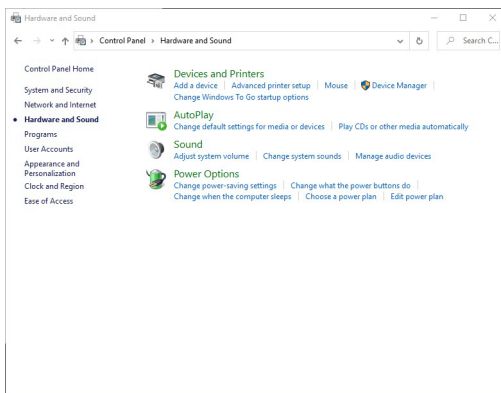

- Gå til **Systemindstillinger**.

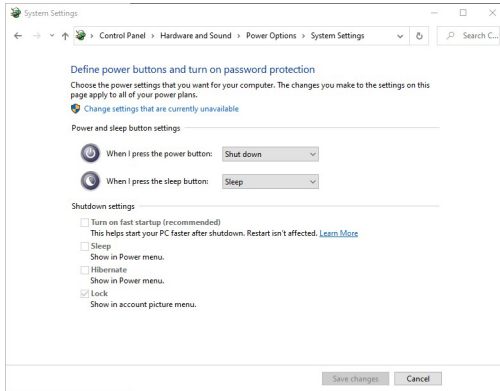

- I rullemenuen **Når jeg trykker på tænd/sluk-knappen** er der flere valgmuligheder, hvor der kan vælges mellem **Gør intet/Slumre/Dvale/Luk**. Du kan vælge **Slumre/Dvale/Luk**.

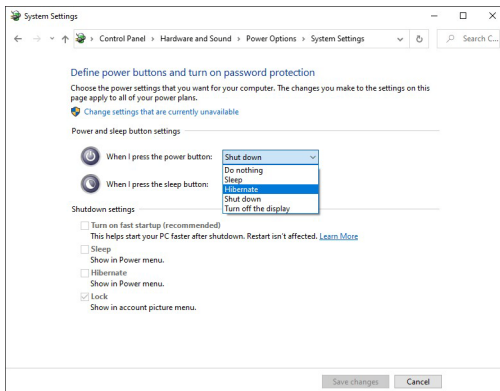

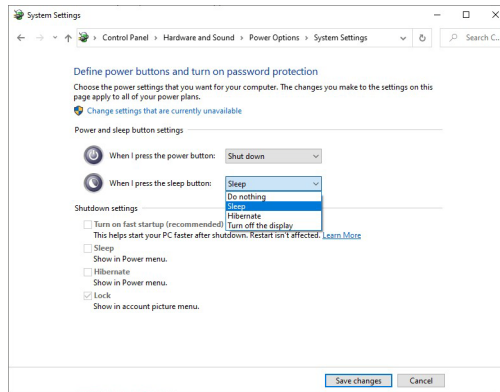

BEMÆRK: Vælg ikke "Gør intet", skærmens tænd/sluk-knap da ikke vil kunne synkronisere med computerens tændt/slukket-tilstand.

Tilslutning af skærmen for DPBS den første gang

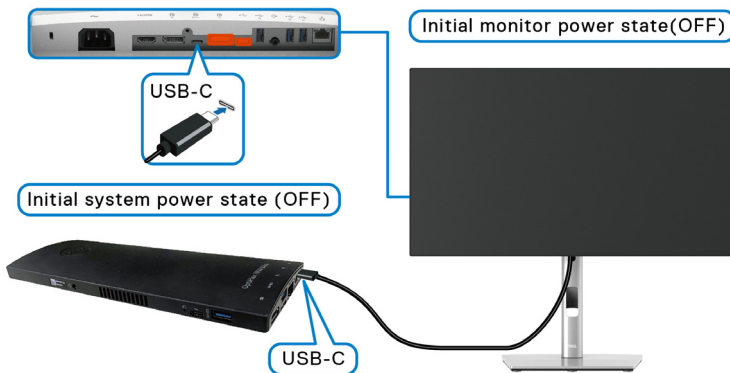

Følg trinnene nedenfor under opsætning af DPBS-funktionen den første gang:

1. Sørg for, at der er slukket for både computeren og skærmen.
2. Tryk på skærmens tænd/sluk-knap for at TÆNDE for skærmen.
3. Tilslut USB-C-kablet fra computeren til skærmen.
4. Både skærmen og computeren tændes efter et øjeblik. Vent en kort tid (ca. 6 sekunder), og både computeren og skærmens SLUKKES.
5. Tryk på skærmens eller computerens tænd/sluk-knap. Både computeren og skærmen tændes. Computersystemets tænd/sluk-tilstand er nu synkroniseret med skærmens tænd/sluk-knap.



BEMÆRK: Når skærmen og computeren begge er i SLUKKET tilstand den første gang, anbefales det at du TÆNDER for skærmen først, og derefter tilslutter USB-C-kablet fra computeren til skærmen.

BEMÆRK: Du kan forsyne Optiplex 7090/3090 Ultra-plattformen med DC-adapterstikket. Alternativt kan du forsyne Optiplex 7090/3090 Ultra-plattformen med skærmens USB-C-kablet via PD (Power Delivery). Husk at indstille USB-C Charging  90W (USB-C-opladning  90 W) til On in Off Mode (Til i Slukket tilstand).

Sådan bruge DPBS-funktionen

Når du tilslutter USB-C-kablet er skærmens/computerens tilstand som følger:

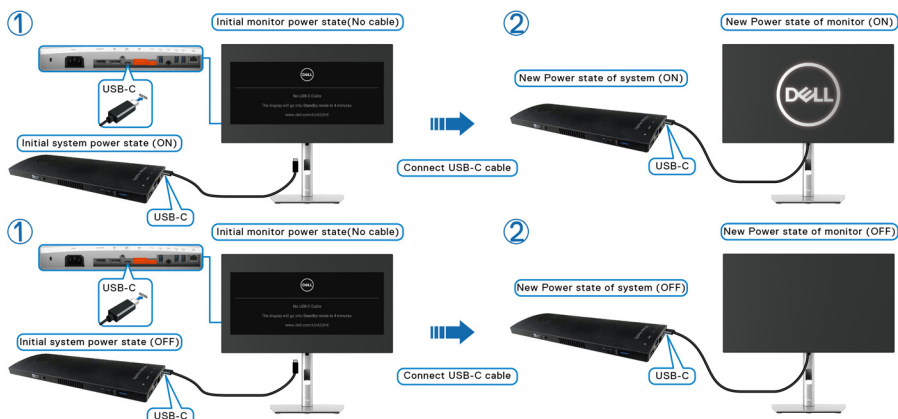

Når du trykke på skærmens tænd/sluk-knap eller computerens tænd/sluk-knap, er skærmens/computerens tilstand som følger:

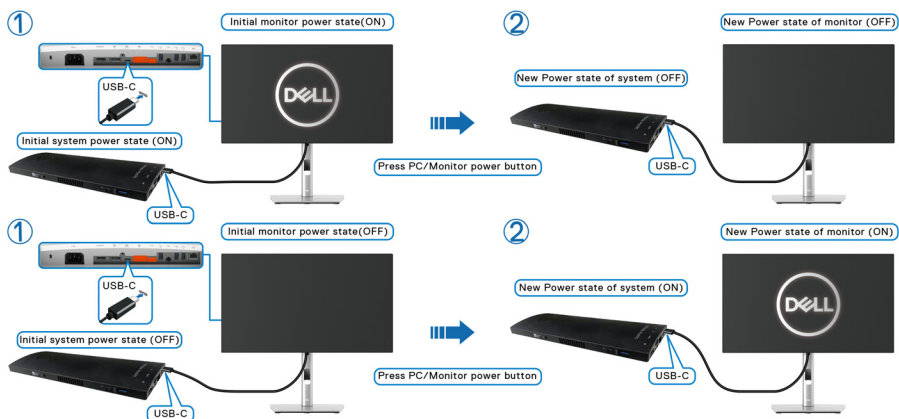

- Når skærmens og computerens tænd/sluk-tilstand begge er TÆNDT, **skal du trykke på skærmens tænd/sluk-knap og holde den nede i 4 sekunder.** Skærmens prompt spørger dig, om du vil nedlukke computeren.

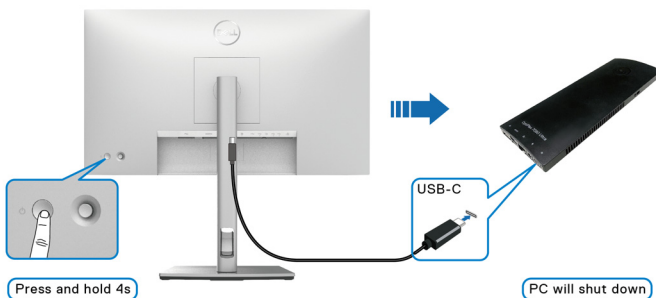

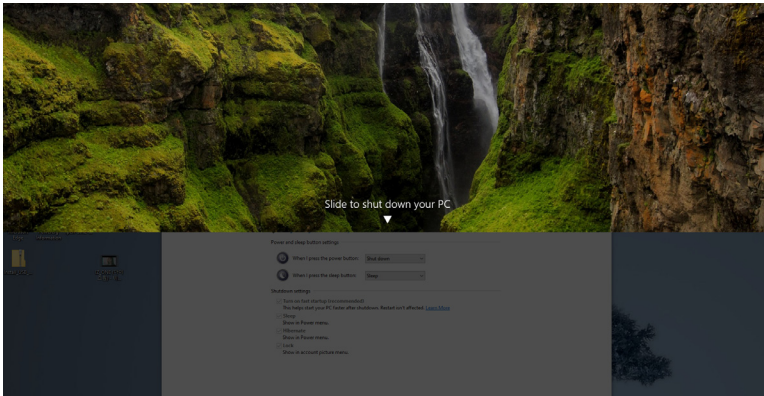

- Når skærmens og computerens tænd/sluk-tilstand begge er TÆNDT, skal du trykke på skærmens tænd/sluk-knap og holde den nede i 10 sekunder. Computeren nedlukkes.

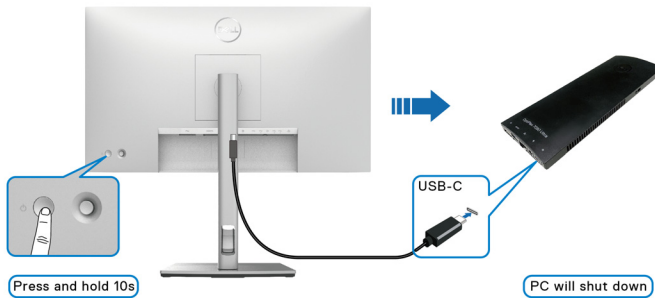

Tilslutning af skærmen for USB-C Multi-Stream Transport (MST)-funktion

En computer er tilsluttet til to skærme og de er i SLUKKET tilstand. Computersystemets tænd/sluk-tilstand er synkroniseret med tænd/sluk-knappen på Skærm 1. Når du trykker på tænd/sluk-knappen på Skærm 1 eller på computeren, TÆNDES både Skærm 1 og computeren. Skærm 2 forbliver SLUKKET. Du skal manuelt trykke på tænd/sluk-knappen på Skærm 2 for at TÆNDE for skærmen.

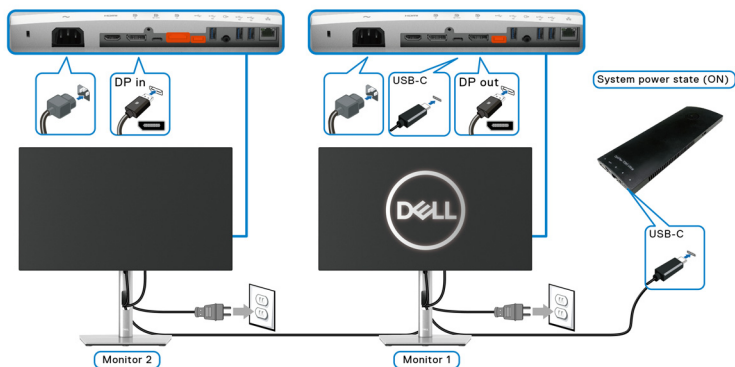

På samme vis, en computer er tilsluttet til to skærme og de er i TÆNDT tilstand. Computersystemets tænd/sluk-tilstand er synkroniseret med tænd/sluk-knappen på Skærm 1. Når du trykker på tænd/sluk-knappen på Skærm 1 eller på computeren, SLUKKES både Skærm 1 og computeren. Skærm 2 vil nu være i standbytilstand. Du skal manuelt trykke på tænd/sluk-knappen på Skærm 2 for at SLUKKE for skærmen.

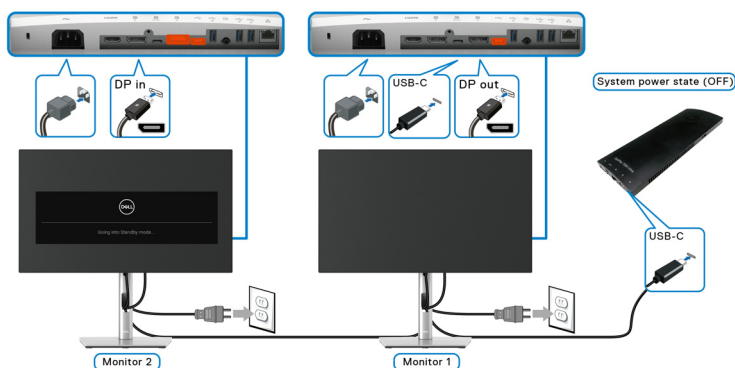

Tilslutning af skærmen for USB-C

Dell Optiplex 7090 Ultra-plattformen har to USB-C-porte, så tænd/sluk-tilstanden for både Skærm 1 og Skærm 2 kan synkroniseres med computeren.

Når computeren og de to skærme er i TÆNDT tilstand, vil et tryk på tænd/sluk-knappen på Skærm 1 eller Skærm 2 SLUKKE for computeren, Skærm 1 og Skærm 2.

BEMÆRK: DPBS understøtter kun porten med ikonet  .

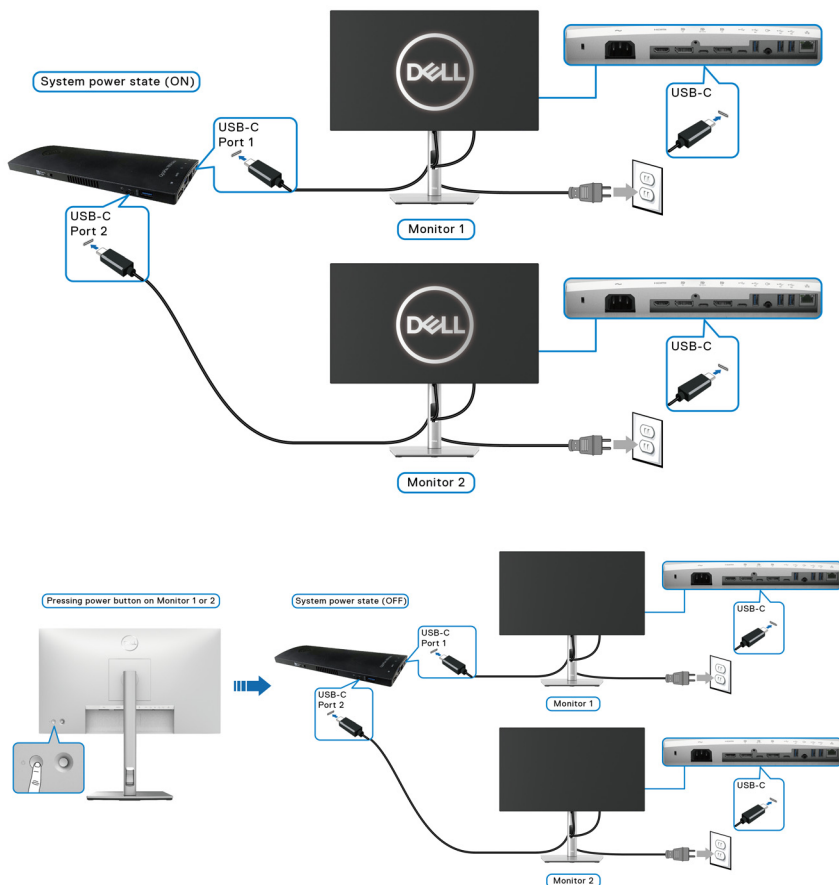

Husk at indstille **USB-C Charging 90W (USB-C-opladning 90 W)** til **On in Off Mode (Til i Slukket tilstand)**. Når computeren og de to skærme er i SLUKKET tilstand, vil et tryk på tænd/sluk-knappen på Skærm 1 eller Skærm 2 TÆNDE for computeren, Skærm 1 og Skærm 2.

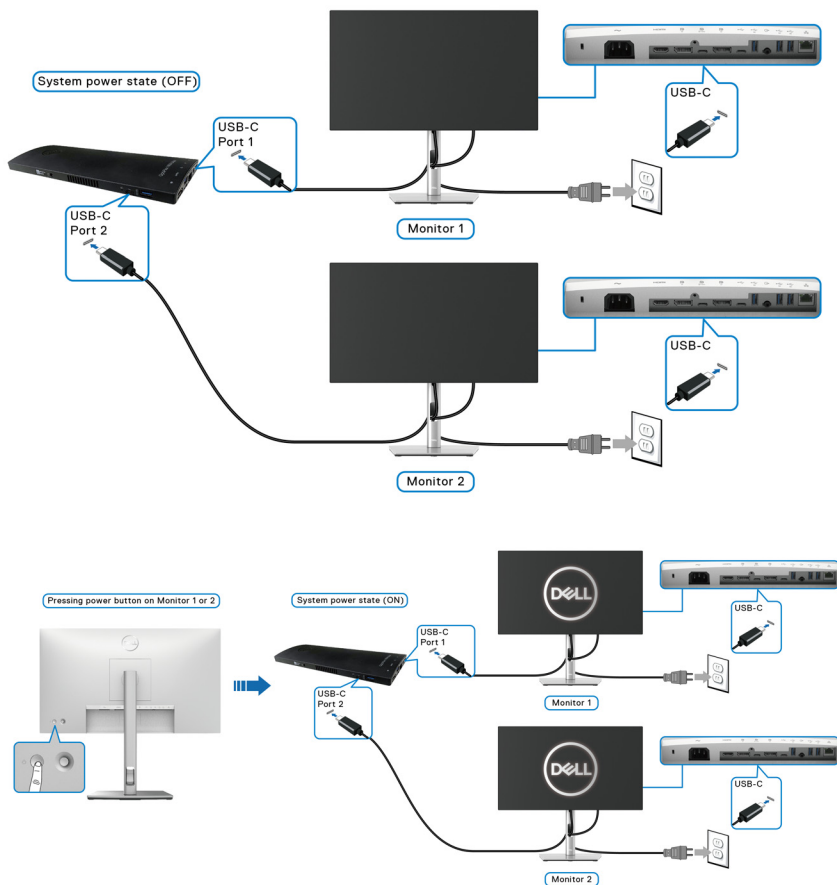

Sådan bruges vip, drej og lodret forlængelse

BEMÆRK: De følgende instruktioner gælder kun for montering af standen, der blev sendt sammen med din skærm. Hvis du monterer en stander, du købte fra en anden kilde, skal du følge opsætningsinstruktionerne, der fulgte med den stander.

Vip, drej

Når standen er monteret på skærmen, kan du vippe og dreje skærmen for at finde den mest komfortable visningsvinkel.

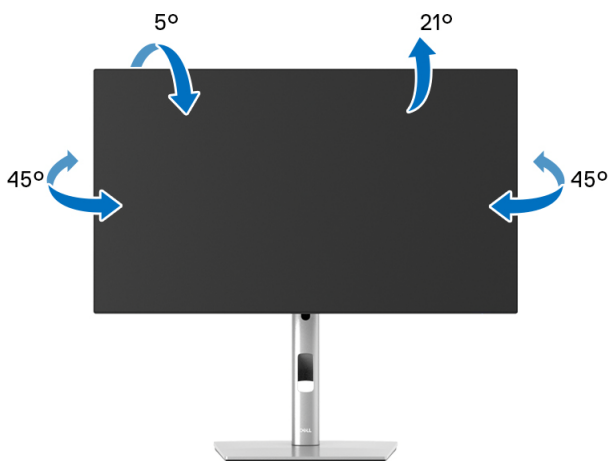

BEMÆRK: Standeren er ikke installeret på fabrikken inden forsendelse.



Lodret forlængelse

 **BEMÆRK:** Standeren kan forlænges lodret op til 150 mm. Figuren nedenfor viser, hvordan du forlænger standen lodret.

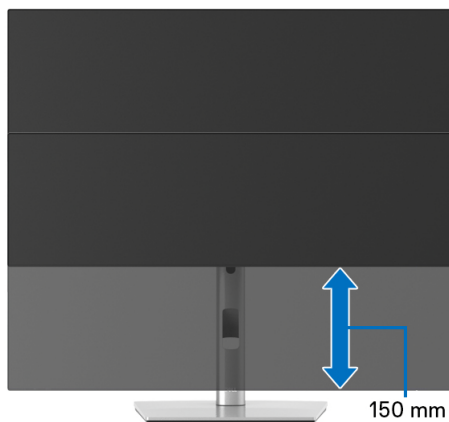

Rotation af skærmen

Inden du roterer skærmen skal du sikre, at skærmen er fuldt ud forlænget i lodret retning ([Lodret forlængelse](#)) og helt vippet op, så den nederste kant af skærmen ikke kolliderer med noget.

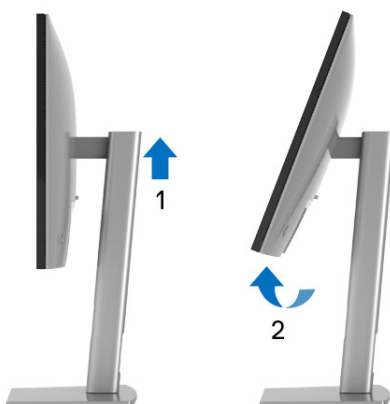



Rotation med uret



Rotation mod uret



-  **BEMÆRK:** For at kunne bruge funktionen Skærmrotation (liggende versus stående visning) med din Dell computer, skal du hente en opdateret grafikdriver, der ikke er inkluderet med denne skærm. Du kan downloade grafikdriveren ved at gå til www.dell.com/support og gå til afsnittet Downloads og Videodrivere for de seneste driveropdateringer.
-  **BEMÆRK:** I Stående visning-tilstand er det muligt, at du oplever en forringelse af billedet når du bruger grafikintensive programmer (3D-spil osv.).



Justering af indstillingerne i dit system for rotation af skærm

Når du har roteret skærmen, skal du fuldføre proceduren nedenfor for at justere dit systems indstillinger for rotation af skærm.

 **BEMÆRK:** Hvis du bruger skærmen med en computer, der ikke er fra Dell, skal du gå til webstedet for din grafikdriver eller webstedet for din computerproducent for oplysninger om rotation af skærmens 'indhold'.

Sådan justeres indstillingerne for skærmens rotation:

1. Højreklik på skrivebordet og klik på **Egenskaber**.
2. Vælg fanen **Indstillinger** og klik på **Avanceret**.
3. Hvis du har et ATI-grafikkort skal du vælge fanen **Rotation** og indstille for den ønskede rotation.
4. Hvis du har et nVidia grafikkort skal du klikke på fanen **nVidia** tab, vælge **NVRotate** i venstre kolonne og derefter vælge den ønskede rotation.
5. Hvis du har et Intel[®] grafikkort skal du vælge fanen **Intel**, klikke på **Egenskaber for grafik**, vælge fanen **Rotation** og derefter vælge den ønskede rotation.

 **BEMÆRK:** Hvis du ikke ser valgmuligheden for rotation, eller hvis den ikke fungerer korrekt, skal du gå til www.dell.com/support og downloade den seneste driver for dit grafikkort.

 **BEMÆRK:** Du kan også referere til funktionen **Rotation** i OSD'en for rotation af displayet.



Sådan afmonteres skærmens stander

- BEMÆRK:** For at undgå, at LCD-skærmen ridses når du afmonterer standeren, skal du sørge for, at skærmen er placeret på en blød, ren flade.
- BEMÆRK:** De følgende instruktioner gælder kun for montering af standeren, der blev sendt sammen med din skærm. Hvis du monterer en stander, du købte fra en anden kilde, skal du følge opsætningsinstruktionerne, der fulgte med den stander.

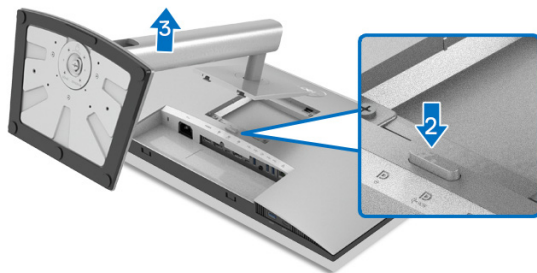

Sådan afmonteres standeren:

1. Anbring skærmen på en blød klud eller en pude.
2. Tryk og hold ned på standerens udløsningsknap.
3. Løft standeren op og væk fra skærmen.

VESA-vægmontering (ekstraudstyr)

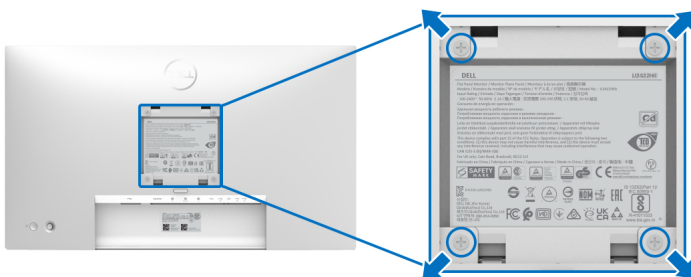

(Dimension af skrue: M4 x 10 mm).

Se instruktionerne, der fulgte med det VESA-kompatible vægmonterings sæt.

1. Anbring skærmpanelet på en blød klud eller en pude på et stabilt, fladt bord.



2. Afmontering af standeren. (se [Sådan afmonteres skærmens stander](#))
3. Brug en Phillips skruetrækker til at fjerne de fire skrue, der holder plastikdækslet.
4. Fastgør monteringsbeslaget fra vægmonteringssettet til skærmen.
5. Monter skærmen på væggen. For yderligere oplysninger henvises til dokumentationen, der fulgte med vægmonteringssettet.

 **BEMÆRK: Kun til brug med et vægmonteringsbeslag, angivet som UL eller CSA eller GS, med en minimums eller belastningskapacitet på 14,08 kg (for U2422H/U2422HX) eller 15,84 kg (for U2422HE).**



Sådan bruges skærmen

Sådan tændes skærmen

Tryk på tænd/sluk-knappen for at tænde for skærmen.

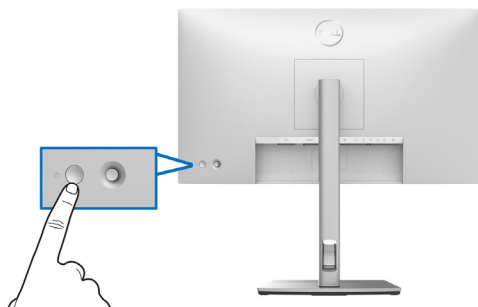

Sådan bruges joysticken

Du kan ændre indstillingerne i OSD'en med joysticken bag på skærmen. Gør følgende:

1. Tryk på joystickknappen for at åbne OSD'ens Startprogram for menu.
2. Flyt joysticken **op/ned/venstre/højre** for at skifte mellem de forskellige valgmuligheder i OSD-menuen.

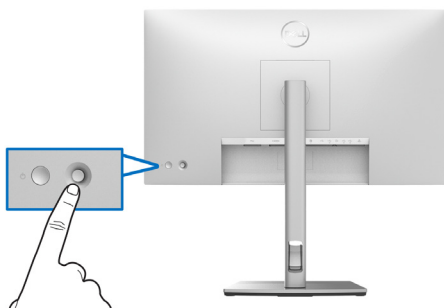

Joystickens funktioner

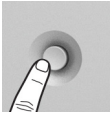
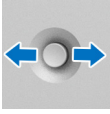
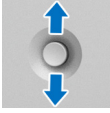
Hvad den gør	Beskrivelse
	Tryk på joysticken for at åbne Startprogram for OSD-menuen.
	<ul style="list-style-type: none">• For navigering til højre og venstre.• Gå til højre for at åbne undermenuen.• Gå til venstre for at afslutte undermenuen.
	<ul style="list-style-type: none">• For navigering op og ned.• Skifter mellem menuemnerne.• Hæver (op) eller sænker (ned) parametrene for det valgte menuemne.

Sådan bruges hovedmenuen

Sådan bruger du Startprogram for menu

Tryk på joysticken for at åbne Startprogram for OSD-menuen.









Startprogram for menu



Følgende tabel beskriver funktionerne i Startprogram for menu:

Detaljerede oplysninger om Startprogram for menu

Ikon for Startprogram for menu	Beskrivelse
 Hovedmenu	Åbner OSD (skærmmenu). Se Detaljerede oplysninger om OSD-menuen .
 Display Info (Oplysninger om display) (Genvejstast 1)	Viser skærmens aktuelle status.
 Aspect Ratio (Aspektforhold) (Genvejstast 2)	Justerer aspektforholdet på skærmen.
 Preset Modes (Forudindstillede tilstande) (Genvejstast 3)	Giver dig mulighed for at vælge i listen over forudindstillede farvetilstande.
 Brightness/Contrast (Lysstyrke/Kontrast) (Genvejstast 4)	Vælg dette ikon hvis du vil justere niveauet for lysstyrke og kontrast.
 Input Source (Inputkilde) (Genvejstast 5)	<ul style="list-style-type: none">• Indstiller Input Source (Inputkilde).• Vælg Auto (Automatisk) i menuen Input Source (Inputkilde) for at scanne for tilgængelige inputkilder.
 Afslut	Afslutter OSD-hovedmenuen.

 **BEMÆRK:** Du kan indstille din foretrukne genvejstast. Se [Personalize \(Personliggør\)](#) for yderligere oplysninger.

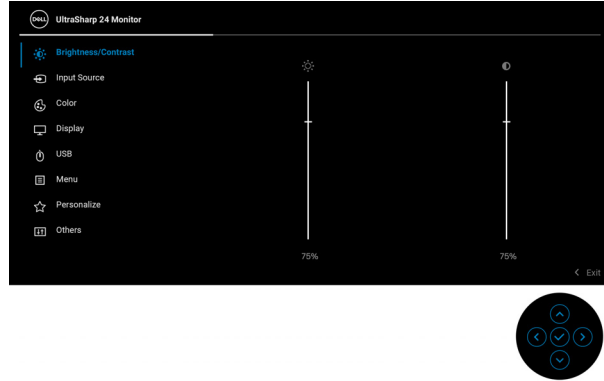

Detaljerede oplysninger om OSD-menuen

Ikone	Menu og undermenuer	Beskrivelse
	Brightness/ Contrast (Lysstyrke/ Kontrast)	Aktiverer justeringen Brightness/Contrast (Lysstyrke/Kontrast) .
		
Brightness (Lysstyrke)	Justerer lysstyrken for baggrundslyset. Flyt joysticken op for at øge lysstyrken, og ned for at sænke lysstyrken (indstillingsområde: 0 - 100).	
Contrast (Kontrast)	Juster først Brightness (Lysstyrke) og juster derefter kun Contrast (Kontrast) hvis det er nødvendigt. Flyt joysticken op for at øge kontrasten, og ned for at sænke kontrasten (indstillingsområde: 0 - 100). Funktionen Contrast (Kontrast) justerer graden af forskellen mellem mørke og lys på skærbilledet.	





Input Source (Inputkilde)

Vælger mellem forskellige videosignaler, der måtte være tilsluttet til skærmen.

For U2422H/U2422HX:

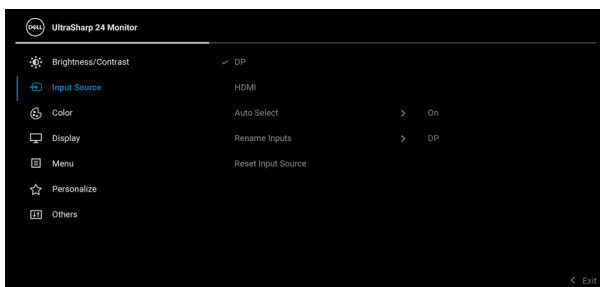

For U2422HE:

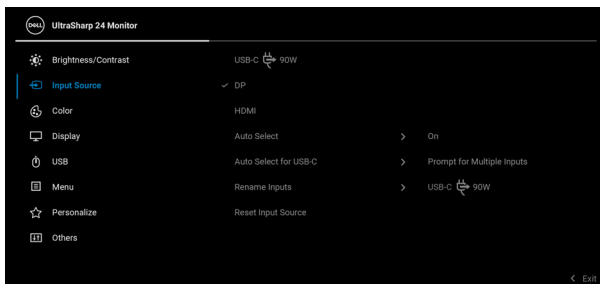

DP

Vælg inputtet **DP** når du bruger DisplayPort (DP)-stikket . Tryk på joystikken for at bekræfte valget.

HDMI

Vælg inputtet **HDMI** når du bruger HDMI-stikket **HDMI**. Tryk på joystikken for at bekræfte valget.



**USB-C  90W
(kun U2422HE)**

Vælg inputtet **USB-C  90W** når du bruger USB-C-stikket . Tryk på joysticken for at bekræfte valget.

**Auto Select
(Automatisk
valg)**

Giver dig mulighed for at scanne for tilgængelige inputkilder. Standard er **On (Til)**.

**Auto Select for
USB-C
(Automatisk valg
for USB-C) (kun
U2422HE)**

Giver dig mulighed for at indstille Auto Select for USB-C (Automatisk valg for USB-C) til:

- **Prompt for Multiple Inputs (Prompt for flere input):** Vis altid meddelelsen "**Switch to USB-C Video Input**" (**Skift til USB-C-videoinput**), så du kan vælge, om du vil skifte eller ikke.
- **Yes (Ja):** Skifter altid til USB-C-videoinput (uden at prompte dig) når der er tilsluttet et USB-C-kabel.
- **No (Nej):** Skifter aldrig automatisk til USB-C-videoinput når der er tilsluttet et USB-C-kabel.

BEMÆRK: Auto Select for USB-C (Automatisk valg for USB-C) er kun tilgængelig når **Auto Select (Automatisk valg)** er Til.

**Rename Inputs
(Omdøb input)**

Giver dig mulighed for at vælge inputnavn for den valgte inputkilde. Valgmulighederne er **PC, PC 1, PC 2, Laptop, Laptop 1** og **Laptop 2**.

BEMÆRK: Inputnavne i advarselsmeddelelser og Oplysninger om display ændres ikke.

**Reset Input
Source (Nulstil
inputkilde)**

Tryk på joysticken for at nulstille alle indstillinger i menuen **Input Source (Inputkilde)** til de fabriksindstillede værdier.





Color (Farve)

Justerer tilstand for farveindstillingen.

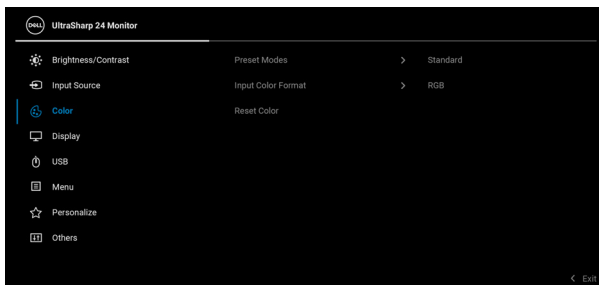

Preset Modes (Forudindstillede tilstande)

Giver dig mulighed for at vælge i listen over forudindstillede farvetilstande.

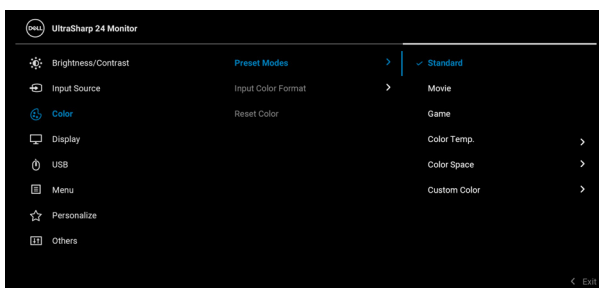

- **Standard:** Indlæser skærmens standard farveindstillinger. Dette er standard forudindstillet tilstand.
- **Movie (Film):** Indlæser farveindstillinger, der er ideelle for film.
- **Game (Spil):** Indlæser farveindstillinger, der er ideelle for de fleste spil.



Preset Modes (Forudindstillede tilstande)

- **Color Temp. (Farvetemp.):** Giver dig mulighed for at vælge farvetemperatur: 5000K, 5700K, 6500K, 7500K, 9300K og 10000K. Tryk på joysticken for at bekræfte valget.
- **Color Space (Farverum):** Giver dig mulighed for at vælge farverum **sRGB** eller **Rec. 709**.
- **Custom Color (Brugerdefineret farve):** Giver dig mulighed for at justere farveindstillingerne manuelt.

Brug joysticken for at justere RGB-farveværdierne **op** eller **ned** og opret din egen forudindstillede farvetilstand.

Input Color Format (Farveformat for input)

Giver dig mulighed for at indstille videoens inputtilstand til:

- **RGB:** Vælg denne valgmulighed hvis din skærm er tilsluttet til en computer eller en medieafspiller, der understøtter RGB-output.
- **YCbCr:** Vælg denne valgmulighed hvis din medieafspiller kun understøtter YCbCr-output. Tryk på joysticken for at bekræfte valget.

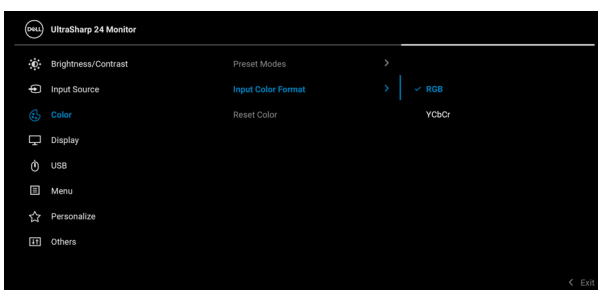

Hue (Nuance)

Skifter farven i videobilledet til mere grønt eller violet. Funktionen bruges til at justere til den ønskede farvetone for hud. Brug joysticken for at justere nuancen **op** eller **ned** fra '0' til '100'.

BEMÆRK: Hue (Nuance) kan kun justeres når du vælger den forudindstillede tilstand **Movie (Film)** eller **Game (Spil)**.

Saturation (Mætning)

Justerer farvemætheden for videobilledet. Brug joysticken for at justere mætning **op** eller **ned** fra '0' til '100'.

BEMÆRK: Saturation (Mætning) kan kun justeres når du vælger den forudindstillede tilstand **Movie (Film)** eller **Game (Spil)**.

Reset Color (Nulstil farve)

Tryk på joysticken for at nulstille alle indstillinger i menuen **Color (Farve)** til de fabriksindstillede værdier.



Display

Brug menuen **Display** til at justere billeder.

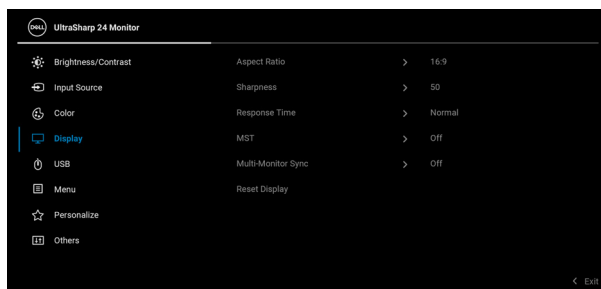

Aspect Ratio (Aspektforhold)

Justerer aspektforholdet til **16:9**, **Auto Resize (Automatisk tilpasning)**, **4:3** eller **1:1**.

Sharpness (Skarphed)

Denne funktion kan gøre billedet skarpere eller blødere.

Brug joysticken for at justere skarphed **op** eller **ned** fra '0' til '100'.



Response Time (Responstid)	Giver dig mulighed for at indstille Response Time (Responstid) til Normal eller Fast (Hurtig) .
MST	<p>DP Multi Stream Transport: Vælg On (Til) for at aktivere MST (DP-udgang) eller vælg Off (Fra) for at deaktivere MST-funktionen. Se Tilslutning af skærmen for DP Multi-Stream Transport (MST)-funktion og Tilslutning af skærmen for USB-C Multi-Stream Transport (MST)-funktion (kun U2422HE) for yderligere oplysninger.</p> <p>BEMÆRK: Når DP- eller USB-C til USB-C-kablet (kun U2422HE) og DP-downstreamkablet er tilsluttet, indstiller OSD automatisk MST til On (Til). Denne handling udføres kun efter der er valgt Factory Reset (Nulstilling til fabriksindstillinger) eller Display Reset (Nulstil display).</p>
Multi-Monitor Sync (Synk. af flere skærme)	Gør det muligt at synkronisere flere skærme, der er serieforbundet via DP, med følgende OSD-indstillinger i baggrunden: Brightness (Lysstyrke) , Contrast (Kontrast) , Preset Modes (Forudindstillede tilstande) , Color Temp. (Farvetemp.) , Custom Color (Brugerdefineret farve) , Hue (Nuance) , Saturation (Mætning) , Response Time (Responstid) og Sharpness (Skarphed) . Se Synk. af flere skærme (MMS) for yderligere oplysninger.
Reset Display (Nulstil display)	Tryk på joysticken for at nulstille alle indstillinger i menuen Display til de fabriksindstillede værdier.





USB (kun U2422HE)

Giver dig mulighed for at tildele USB-upstreamporten for inputsignalerne (DP, HDMI). Dvs. at skærmens USB-downstreamport kan bruges af de aktuelle inputsignaler når du tilslutter en computer til en af upstreamportene. Når du kun bruger en upstreamport er den tilsluttede upstreamport aktiv.



BEMÆRK: For at forhindre datatab eller beskadigelse af data, skal du - inden du skifter USB-upstreamport - sikre, at computeren ikke bruger de USB-lagerenheder, der måtte være tilsluttet til skærmens USB-downstreamport.





Menu

Vælg denne valgmulighed hvis du vil justere indstillingerne i OSD'en, som f.eks. OSD'ens sprog, hvor lang tid menuen er synlig på skærmen osv.

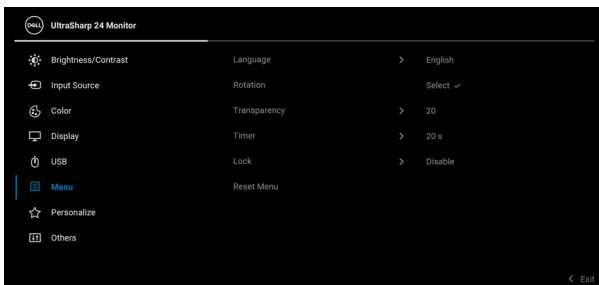

Language (Sprog)

Indstiller OSD'en til et af de otte sprog: engelsk, spansk, fransk, tysk, brasiliansk portugisisk, russisk, forenklet kinesisk eller japansk.

Rotation

Tryk på joysticken for at rotere OSD'en og skærmen med 0/90/180/270 grader.

Du kan justere menuen efter skærmens rotation.

Transparency (Gennemsigtighed)

Indstil denne valgmulighed for at ændre menuens gennemsigtighed ved at flytte joysticken **op** eller **ned** (indstillingsområde: 0 - 100).

Timer

Indstiller, hvor lang tid OSD-menuen forbliver aktiv efter den sidste gang du trykkede på en knap.

Brug joysticken for at justere skyderen **op** eller **ned** i trin på 1 sekund, fra 5 til 60 sekunder.



Lock (Lås)

Når kontrolknapperne på skærmen er låst, forhindrer det, at andre personer har adgang til indstillingerne. Det forhindrer også tilfældig aktivering i en opsætning med mange skærme side om side.

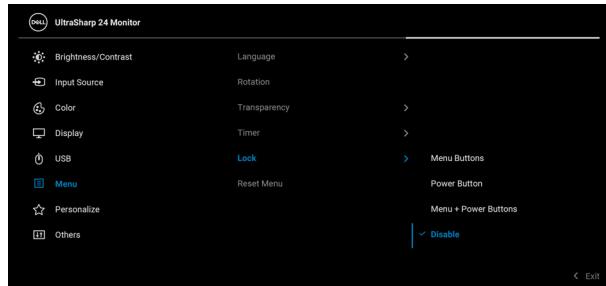

- **Menu Buttons (Menuknapper):** Alle joystickfunktionerne er låst og brugeren har ikke adgang til dem.
- **Power Button (Tænd/sluk-knap):** Det er kun **Tænd/sluk-knappen** der er låst og brugeren har ikke adgang til den.
- **Menu + Power Buttons (Menuknap + Tænd/sluk-knap):** Både joysticken og **Tænd/sluk-knappen** er låst og brugeren har ikke adgang til dem.

Standard indstillingen er **Disable (Deaktivere)**.

Alternativ låsemetode [for menu/funktions-knapper]: Du kan også trykke og holde joysticken **op** eller **ned** eller **venstre** eller **højre** i 4 sekunder for at vælge låseindstilling.

BEMÆRK: Du skal trykke og holde joysticken **op** eller **ned** eller **venstre** eller **højre** i 4 sekunder for at oplåse knappen/knapperne.

Reset Menu (Nulstillings- menu)

Tryk på joysticken for at nulstille alle indstillinger i menuen **Menu** til de fabriksindstillede værdier.





Personalize (Personliggør)

For U2422H/U2422HX:

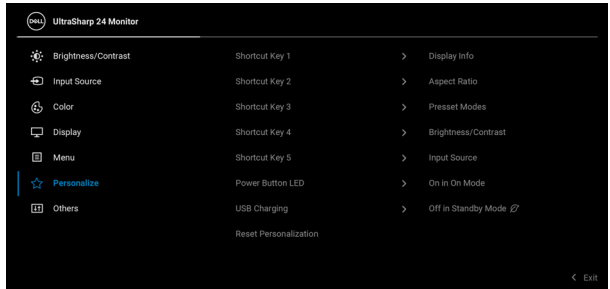

For U2422HE:

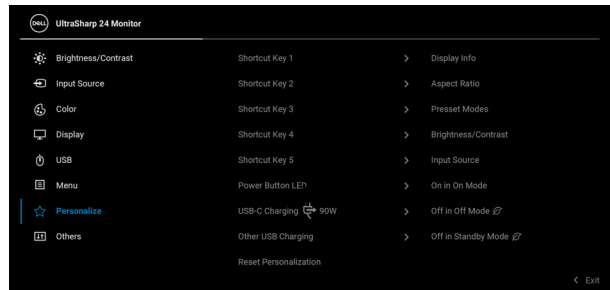

Shortcut Key 1 (Genvejstast 1)

Shortcut Key 2 (Genvejstast 2)

Shortcut Key 3 (Genvejstast 3)

Shortcut Key 4 (Genvejstast 4)

Shortcut Key 5 (Genvejstast 5)

Giver dig mulighed for at vælge en funktion i **Preset Modes (Forudindstillede tilstande)**, **Brightness/Contrast (Lysstyrke/Kontrast)**, **Input Source (Inputkilde)**, **Aspect Ratio (Aspektforhold)**, **Rotation** eller **Display Info (Oplysninger om display)** og indstille den til en genvejstast.



Power Button LED (LED for Tænd/sluk-knap)	Giver dig mulighed for at indstille LED-indikatoren for Tændt til Til eller Fra for at spare på energien.
USB Charging (USB-opladning) (kun U2422H/ U2422HX)	Giver dig mulighed for at aktivere eller deaktivere opladning via USB Type-A- og USB-C-downstreamporte når skærmen er i standbytilstand.
USB-C Charging 90W (USB-C-opladning 90 W) (kun U2422HE)	<p>Giver dig mulighed for at aktivere eller deaktivere funktionen Always On USB-C Charging (Altid Til under USB-C-opladning) når der er slukket for skærmen.</p> <p>Når denne funktion er aktiveret, har du mulighed for at oplade din notebook eller mobilenheder via USB-C-kablet, også når der er slukket for skærmen.</p>
Other USB Charging (Anden USB-opladning) (kun U2422HE)	<p>Giver dig mulighed for at aktivere eller deaktivere opladning via USB Type-A- og USB-C-downstreamporte når skærmen er i standbytilstand.</p> <p>Når denne funktion er aktiveret, har du mulighed for at oplade dine mobilenheder via USB-A-kablet, også når der er slukket for skærmen.</p> <p>BEMÆRK: Denne valgmulighed er kun tilgængelig når USB-C (upstreamport)-kablet er frakoblet. Hvis USB-C-kablet er tilsluttet, følger Other USB Charging (Anden USB-opladning) status for USB-værtens strømstatus og valgmuligheden er ikke tilgængelig.</p>
Reset Personalization (Nulstil personliggørelse)	Tryk på joysticken for at nulstille alle indstillinger i menuen Personalize (Personliggør) til de fabriksindstillede værdier.





Others (Andre)

Vælg denne valgmulighed for at justere OSD-indstillingerne, som f.eks. **DDC/CI**, **LCD Conditioning (LCD-tilretning)** osv.

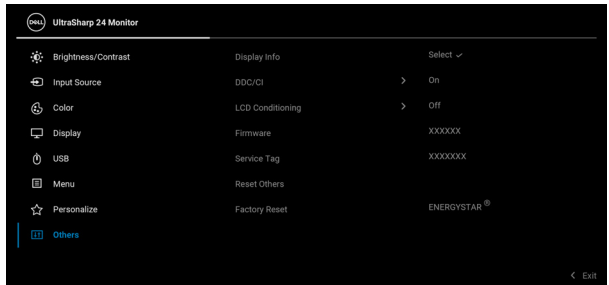

Display Info (Oplysninger om display)

Tryk på joysticken for at vise skærmens aktuelle indstillinger.

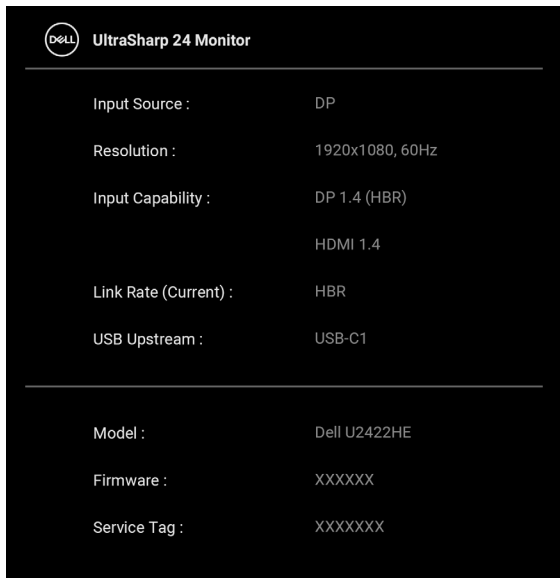

DDC/CI

DDC/CI (Display Data Channel/Command Interface) giver din skærm mulighed for at justere parametre (lysstyrke, farvebalance osv.) via softwaren på din computer. Du kan deaktivere denne funktion ved at vælge **Off (Fra)**. Aktiver denne funktion for at få den bedste brugeroplevelse af skærmen og optimal ydeevne.

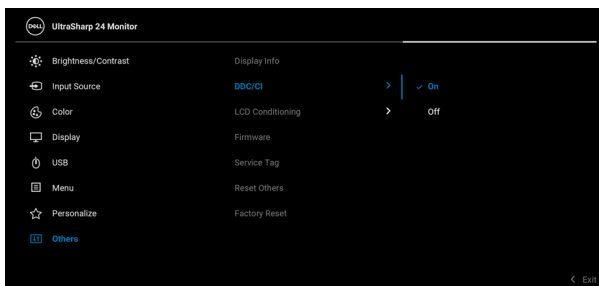

LCD Conditioning (LCD-tilretning)

Hjælper med at reducere mindre tilfælde af billedindbrænding. Afhængigt af graden af billedindbrænding, kan det tage et stykke tid at køre programmet. Du kan aktivere denne funktion ved at vælge **On (Til)**.

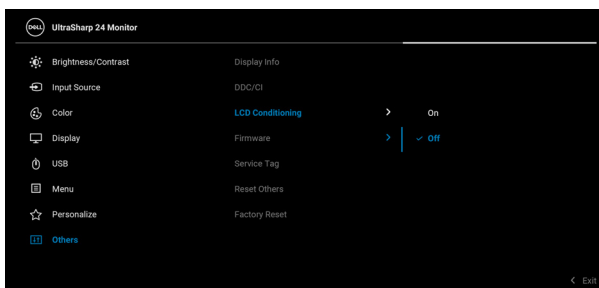

Firmware	Viser versionen af skærmens firmware.
Service Tag	Viser skærmens service tag. Du skal bruge dit service tag når du ringer for support, tjekker din garantistatus og opdaterer drivere på Dells websted osv.
Reset Others (Nulstil andre)	Tryk på joysticken for at nulstille alle indstillinger i menuen Others (Andre) til de fabriksindstillede værdier.
Factory Reset (Nulstilling til fabriksindstillinger)	Gendan alle forudindstillede værdier til de fabriksindstillede værdier. Disse er også indstillingerne for ENERGY STAR®-tests.

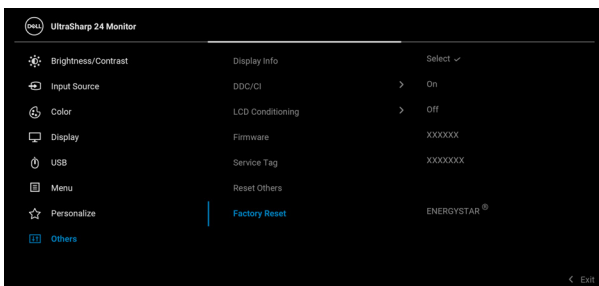

OSD-meddelelser

Indledende opsætning

Når **Factory Reset (Nulstilling til fabriksindstillinger)** er valgt, vises følgende meddelelse:

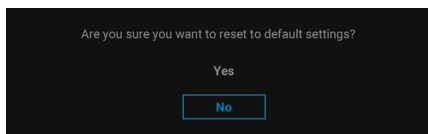

Når **Yes (Ja)** er valgt, vises følgende meddelelse.

For U2422H/U2422HX:

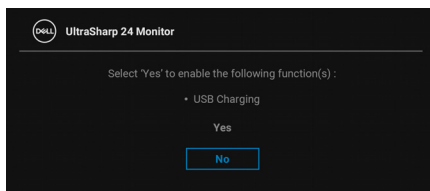

For U2422HE:

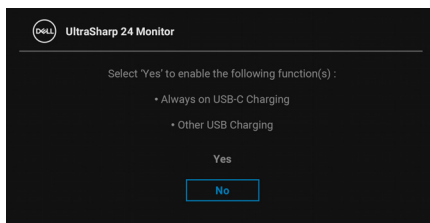

OSD-advarselsmeddelelser

Hvis skærmen ikke understøtter en bestemt opløsningstilstand, vises følgende meddelelse:

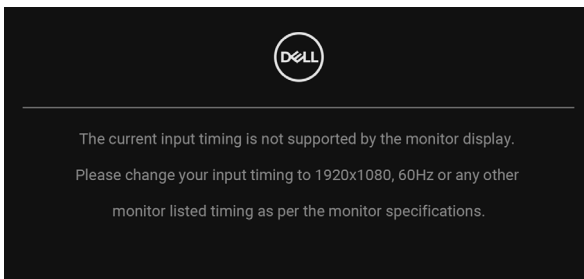

Det betyder, at skærmen ikke kan synkronisere med signalet, den modtager fra computeren. Se [Skærmens specifikationer](#) for horisontale og vertikale frekvensområder, der kan håndteres af skærmen. Den anbefalede tilstand er 1920 x 1080.

BEMÆRK: Meddelelsen kan være en smule anderledes, afhængigt af det tilsluttede inputsignal.

Den følgende meddelelse vises inden **DDC/CI**-funktionen deaktiveres:

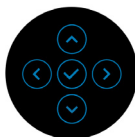
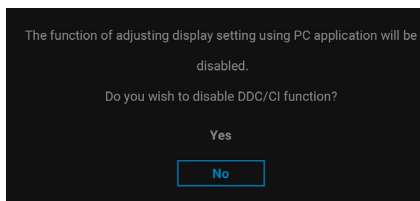

Når du ændrer niveauet for **Brightness (Lysstyrke)** den første gang, vises følgende meddelelse:

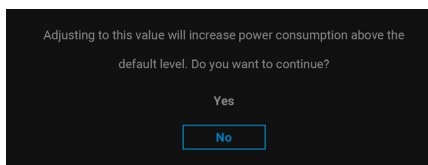

BEMÆRK: Hvis du vælger Yes (Ja), vises meddelelsen ikke næste gang du ændrer indstillingen **Brightness (Lysstyrke)**.

Når du ændrer standard indstillingen for strømbesparelse den første gang, som f.eks. for **USB-C Charging ⚡ 90W (USB-C-opladning ⚡ 90 W) (kun U2422HE)**, **Other USB Charging (Anden USB-opladning) (kun U2422HE)** eller **USB Charging (USB-opladning) (kun U2422H/U2422HX)**, vises følgende meddelelse:

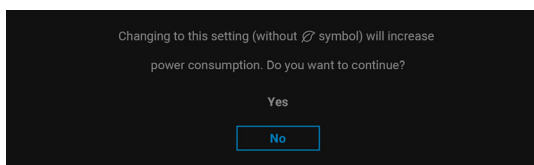

BEMÆRK: Hvis du vælger Yes (Ja) for en af funktionerne, nævnt ovenfor, vises meddelelsen ikke næste gang du ønsker at ændre funktionernes indstillinger. Når du udfører en nulstilling til fabriksindstillingerne, vises meddelelsen igen.



Den følgende meddelelse vises inden **Lock (Lås)**-funktionen aktiveres:

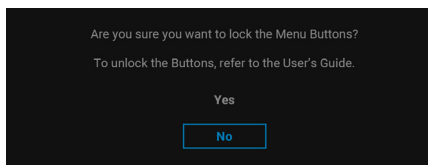

BEMÆRK: Meddelelsen kan være en smule anderledes, afhængigt af de valgte indstillinger.

Når skærmen skifter til standbytilstand, vises følgende meddelelse:

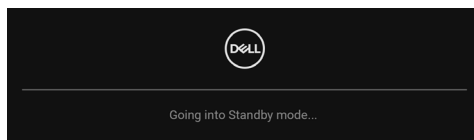

Aktiver computeren og væk skærmen for at give adgang til **OSD**.

BEMÆRK: Meddelelsen kan være en smule anderledes, afhængigt af det tilsluttede inputsignal.

OSD fungerer kun i normal driftstilstand. Hvis du trykker på en vilkårlig knap undtagen **Tænd/sluk-knappen** i standbytilstand, vises følgende meddelelse, afhængigt af det valgte input:

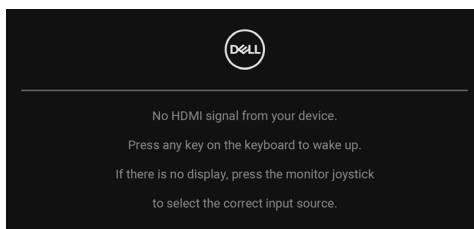

BEMÆRK: Meddelelsen kan være en smule anderledes, afhængigt af det tilsluttede inputsignal.



Aktiver computeren og skærmen for at give adgang til [OSD](#).

 **BEMÆRK: Meddelelsen kan være en smule anderledes, afhængigt af det tilsluttede inputsignal.**

Hvis det valgte input er enten USB-C (kun U2422HE), DisplayPort eller HDMI, og det tilsvarende kabel ikke er tilsluttet, vises en flydende dialogboks, vist nedenfor.

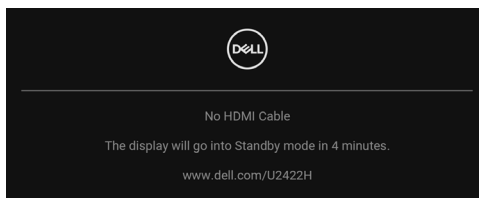

 **BEMÆRK: Meddelelsen kan være en smule anderledes, afhængigt af det tilsluttede inputsignal.**

For U2422HE: Når skærmen er indstillet til DP/HDMI-input og der bruges et USB-C-kabel for tilslutning til en notebook der understøtter DP alternativ tilstand, og hvis [Auto Select for USB-C \(Automatisk valg for USB-C\) \(kun U2422HE\)](#) er aktiveret, vises følgende meddelelse:

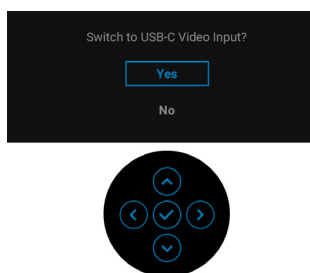

Se [Fejlfinding](#) for yderligere oplysninger.



Indstilling af KVM-kontakten (kun U2422HE)

Den indbyggede KVM-kontakt giver dig mulighed for at styre 2 computere fra et enkelt sæt tastatur og mus, tilsluttet til skærmen.

- a. Når du tilslutter **HDMI + USB-C2** til computer 1 og **DP + USB-C1** til computer 2:

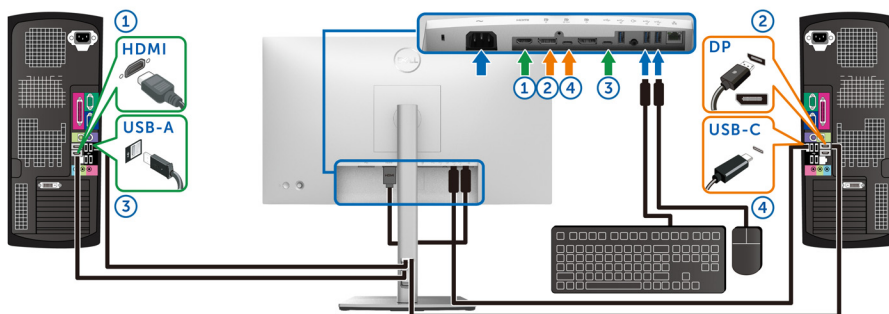

BEMÆRK: USB Type-C-forbindelsen understøtter aktuelt kun dataoverførsler.

Kontroller, at **USB** for **HDMI** er tildelt til **USB-C2** og **DP** er tildelt til **USB-C1** til **90W**.

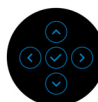

- b. Når du tilslutter **HDMI + USB-C2** til computer 1 og **USB-C 90W** til computer 2:

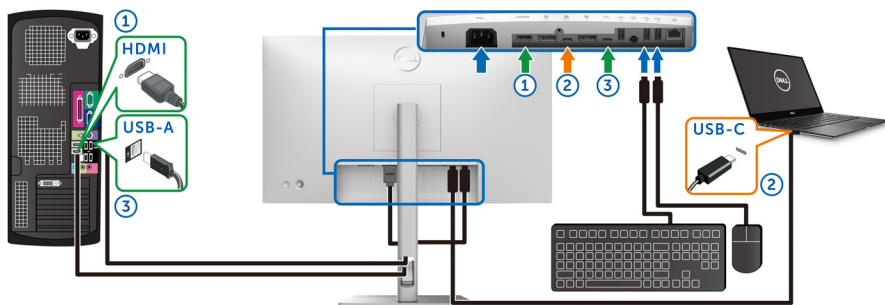

BEMÆRK: USB-C-forbindelsen understøtter aktuelt kun video- og dataoverførsler.

Kontroller, at **USB** for **HDMI** er tildelt til **USB-C2**.

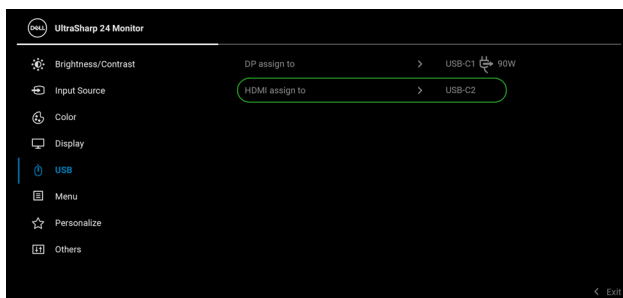

BEMÆRK: Da USB-C-upstreamporten **DP 90W** understøtter DisplayPortens alternative tilstand, er der ikke behov for at indstille USB for USB-C 90W.

BEMÆRK: Når du tilslutter til forskellige videoinputkilder, ikke vist ovenfor, skal du bruge den samme procedure så du har de korrekte indstillinger for USB, så portene parres korrekt.



Indstilling af Auto KVM (kun U2422HE)

Du kan følge instruktionerne nedenfor for konfiguration af Auto KVM for din skærm:

1. Kontroller, at **Auto Select (Automatisk valg)** er **On (Til)** og **Auto Select for USB-C ⚡ 90W (Automatisk valg for USB-C ⚡ 90 W)** er **Yes (Ja)**.

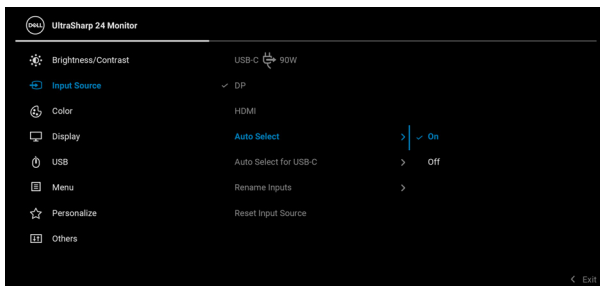

2. Sørg for, at USB-portene og videoinputtet parres korrekt.

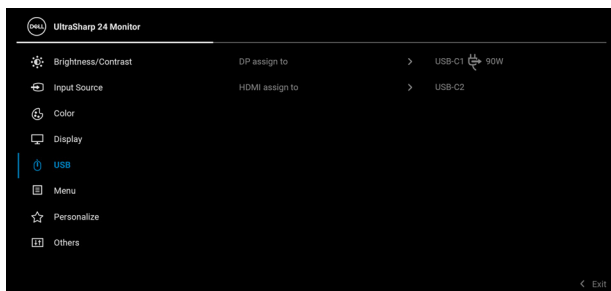

BEMÆRK: Når du bruger en USB-C 90W-forbindelse kræves der ingen yderligere indstillinger.

Indstilling af maksimal opløsning

Sådan indstilles til skærmens maksimale opløsning:

I Windows[®] 7, Windows[®] 8 og Windows[®] 8.1:

1. For Windows[®] 8 og Windows[®] 8.1 kan du vælge feltet Skrivebord for at skifte til det klassiske skrivebord.
2. Højreklik på skrivebordet og klik på **Skærmopløsning**.
3. Klik på rullemenuen for **Skærmopløsning** og vælg **1920 x 1080**.
4. Klik på **OK**.

I Windows[®] 10:

1. Højreklik på skrivebordet og klik på **Skærmindstillinger**.
2. Klik på **Avancerede skærmindstillinger**.
3. Klik på rullemenuen for **Opløsning** og vælg **1920 x 1080**.
4. Klik på **Anvend**.

Hvis du ikke ser valgmuligheden 1920 x 1080 kan det være nødvendigt at opdatere din grafikdriver. Afhængigt af, hvilken computer du har, skal du fuldføre en af de følgende procedurer:

Hvis du har en Dell desktop eller en bærbar computer:

- Gå til <http://www.dell.com/support>, indtast dit service tag og download den seneste driver for dit grafikkort.



Hvis du bruger en computer, der ikke er fra Dell (bærbar eller en desktop):

- Gå til webstedet for support for din computer og download de seneste grafikdrivere.
- Gå til webstedet for dit grafikkort og download de seneste grafikdrivere.

Synk. af flere skærme (MMS)

Synk. af flere skærme giver dig mulighed for at synkronisere flere skærme, der er serieforbundne via DisplayPort, med en foruddefineret gruppe OSD-indstillinger i baggrunden.

En valgmulighed i OSD-menuen **Multi-Monitor Sync (Synk. af flere skærme)** i menuen Display giver brugeren mulighed for at aktivere/deaktivere synkronisering.

 **BEMÆRK: MMS understøtter ikke HDMI-porten.**

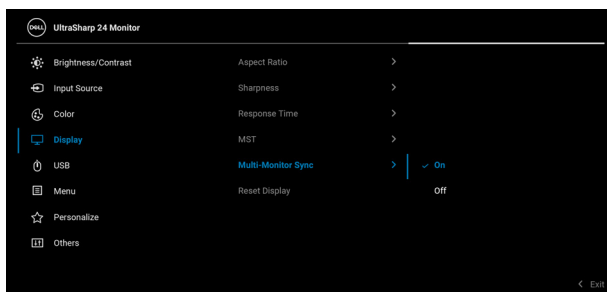

Når Skærm 1 MST er indstillet til **On (Til)** den første gang (f.eks. under tilslutning af skærm 2), indstilles MMS til **On (Til)**.



BEMÆRK: Følgende OSD-indstillinger synkroniseres: **Brightness (Lysstyrke), Contrast (Kontrast), Preset Modes (Forudindstillede tilstande), Color Temp. (Farvetemp.), Custom Color (Brugerdefineret farve) (RGB-stigning), Hue (Nuance) (Movie (Film)-, Game (Spil)-tilstand), Saturation (Mætning) (Movie (Film)-, Game (Spil)-tilstand), Response Time (Responstid) og Sharpness (Skarphed).**

Indstilling af Synk. af flere skærme (MMS)

Under den indledende opstart eller ved tilslutning til en ny skærm, starter synkronisering af indstillinger kun hvis MMS er indstillet til **On (Til)**. Alle skærme skal synkronisere deres indstillinger med Skærm 1.

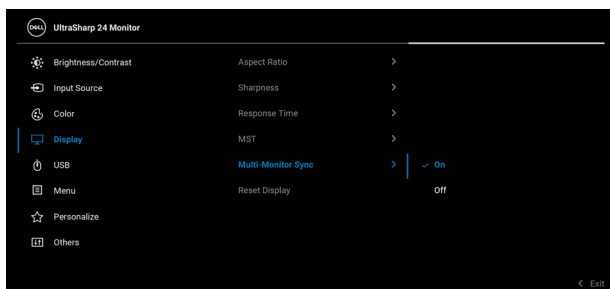

Efter den første synkronisering aktiveres efterfølgende synkronisering af ændringer til den foruddefinerede gruppe af OSD-indstillinger - fra en given node i serieforbindingen. Enhver af noderne kan starte ændringerne downstream eller upstream.

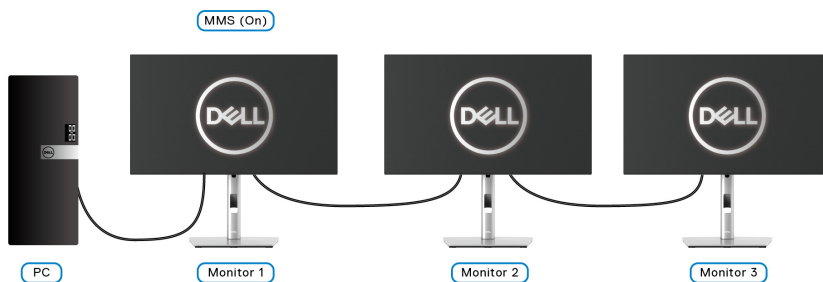

Fejlfinding

 **ADVARSEL:** Inden du starter procedureerne i dette afsnit, skal du følge [Sikkerhedsinstruktioner](#).

Selvtest

Din skærm er udstyret med en selvtestfunktion, der giver dig mulighed for at tjekke, om skærmen fungerer korrekt. Hvis din skærm og computer er forbundet korrekt, men skærbilledet forbliver mørkt, kan du køre skærmens selvtest ved at udføre følgende trin:

1. Sluk for både computeren og skærmen.
2. Frakobl videokablet fra bagsiden af computeren.
3. Tænd for skærmen.

Der skulle nu vises en flydende dialogboks på skærmen (mod en sort baggrund) hvis skærmen ikke kan detektere et videosignal og fungerer korrekt. I selvtest tilstand forbliver LED-indikatoren for Tændt hvid. En af dialogboksene, afhængigt af det valgte input, der vises nedenfor, vil kontinuerligt rulle over skærmen.

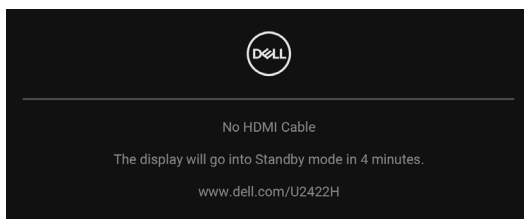

 **BEMÆRK:** Meddelelsen kan være en smule anderledes, afhængigt af det tilsluttede inputsignal.

4. Meddelelsen vises også under normal systemdrift hvis videokablet frakobles eller beskadiges.
5. Sluk for skærmen og tilslut videokablet igen. Tænd derefter for både computeren og skærmen.

Hvis skærmens skærbillede forbliver tomt efter den forrige procedure, skal du kontrollere din video-controller og computeren, da din skærm fungerer korrekt.



Låsning/oplåsning af menu og indbygget diagnostik

Låsning af tænd/sluk-knappen og joystick-knappen

Du kan låse knappen på joysticken og tænd/sluk-knappen for at forhindre adgang til skærmens OSD-menu og/eller tænd/sluk-knap.

Sådan låses knapperne:

1. Skift og hold joysticken **op** eller **ned** eller **venstre** eller **højre** i ca. 4 sekunder, indtil der vises en pop up-menu.

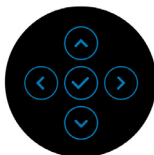
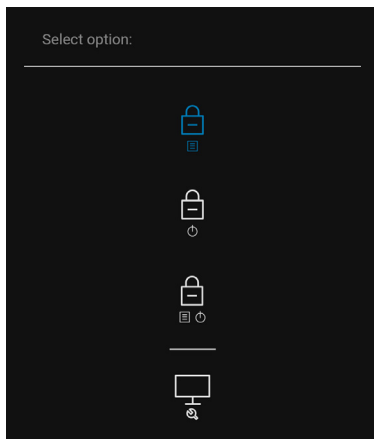

2. Vælg en af de følgende valgmuligheder:
 - **Menu Buttons (Menuknapper):** Alle joystickfunktionerne er låst og brugeren har ikke adgang til dem.
 - **Power Button (Tænd/sluk-knap):** Det er kun **Tænd/sluk-knappen** der er låst og brugeren har ikke adgang til den.
 - **Menu + Power Buttons (Menuknap + Tænd/sluk-knap):** Både joysticken og **Tænd/sluk-knappen** er låst og brugeren har ikke adgang til dem.

Du skal trykke og holde joysticken **op** eller **ned** eller **venstre** eller **højre** i 4 sekunder for at oplåse knappen/knapperne. Vælg **Oplås** ikon for at oplåse knappen/knapperne.



Indbygget diagnostik

Din skærm har et indbygget diagnostisk værktøj, der hjælper med at fastslå, om det problem du oplever med skærmen er relateret til skærmen, din computer eller grafikkortet.

Sådan køres den indbyggede diagnostik:

1. Sørg for, at skærmen er ren (ingen støvpartikler på skærmens overflade).
2. Skift og hold joysticken **op** eller **ned** eller **venstre** eller **højre** i ca. 4 sekunder, indtil der vises en pop up-menu.

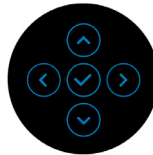
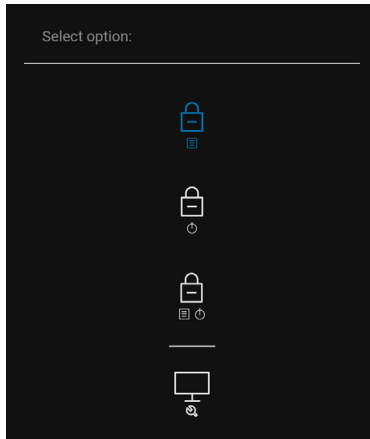

3. Brug joysticken til at fremhæve ikonet Diagnostics (Diagnostik). Tryk derefter på joysticken, hvorefter der vises en grå skærm.

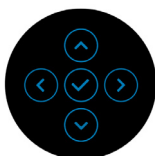
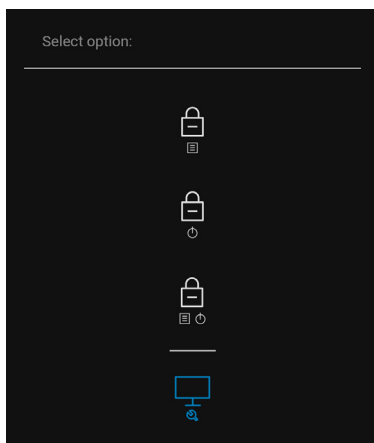

4. Kig nøje på skærmen for problemer i billedet.
5. Flyt joysticken **op**. Farven på skærmen skifter til rød.
6. Efterse displayet for unormale elementer.
7. Gentag trin 5 og 6 for at kontrollere displayet med grønne, blå, sorte, hvide skærbilleder og skærbilleder med tekst.

Testen er du fuldført når der vises et skærbillede med tekst. Flyt joysticken joysticken **op** igen for at afslutte.



Altid Til under USB-C-opladning (kun U2422HE)

Skærmen giver dig mulighed for at oplade din notebook eller mobilenheder via USB-C-kablet, også når der er slukket for skærmen. Se [USB-C Charging 90W \(USB-C-opladning 90 W\) \(kun U2422HE\)](#) for yderligere oplysninger.

Opdatering af skærmens firmware

Du kan verificere din aktuelle firmwares udgave i [Firmware](#). Hvis det ikke er tilgængeligt kan du gå til Dells supportwebsted og downloade den sensete installationsprogram (**Monitor Firmware Update Utility.exe**). Der henvises til brugervejledningen for instruktioner i opdatering af firmwaren: www.dell.com/U2422H, www.dell.com/U2422HX eller www.dell.com/U2422HE.

Almindelige problemer

Følgende tabel indeholder generelle oplysninger om almindelige skærmproblemer, du måtte opleve, og deres eventuelle løsninger:

Almindelige symptomer	Hvad du oplever	Eventuelle løsninger
Ingen video/ Tændt-LED slukket	Intet billede	<ul style="list-style-type: none">• Kontroller, at videokablet er korrekt og sikkert tilsluttet til skærmen og computeren.• Kontroller, at stikkontakten fungerer korrekt ved at teste den med andet elektrisk udstyr.• Kontroller, at Tænd/sluk-knappen trykkes helt ned.• Kontroller, at der er valgt den korrekte inputkilde i menuen Input Source (Inputkilde).



Ingen video/ Tændt-LED tændt	Intet billede eller intet lys	<ul style="list-style-type: none"> • Øg lysstyrken og kontrasten via OSD'en. • Udfør kontrol af skærmen med selvtestfunktionen. • Kontroller for bøjedede eller ødelagte ben i videokabel-stikket. • Kør den indbyggede diagnostik. • Kontroller, at der er valgt den korrekte inputkilde i menuen Input Source (Inputkilde).
Dårligt fokus	Billedet er uklart, sløret eller har skygger	<ul style="list-style-type: none"> • Fjern eventuelle videoforlængerkabler. • Nulstil skærmen til fabriksindstillingerne. • Ændre videopløsningen til det korrekte aspektforhold.
Rystende/ujævn video	Kantet billede eller fine bevægelser	<ul style="list-style-type: none"> • Nulstil skærmen til fabriksindstillingerne. • Tjek miljømæssige faktorer. • Flyt skærmen til et andet værelse og test igen.
Manglende pixels	LCD-skærmen har pletter	<ul style="list-style-type: none"> • Sluk og tænd for strømmen. • Pixels, der permanent er fra, er en naturlig defekt, der kan forekomme i LCD-teknologien. • Se Dells Skærmkvalitet og Pixelpolitik for yderligere oplysninger på Dells supportwebsted: http://www.dell.com/pixelguidelines.



Pixels der sidder fast	LCD-skærmen har lyse pletter	<ul style="list-style-type: none"> • Sluk og tænd for strømmen. • Pixels, der permanent er fra, er en naturlig defekt, der kan forekomme i LCD-teknologien. • Se Dells Skærmmkvalitet og Pixelpolitik for yderligere oplysninger på Dells supportwebsted: http://www.dell.com/pixelguidelines.
Problemer med lysstyrken	Billedet er for neddæmpet eller for lyst	<ul style="list-style-type: none"> • Nulstil skærmen til fabriksindstillingerne. • Juster lysstyrken og kontrasten via OSD'en.
Geometrisk forvrængning	Skærbilledet er ikke centreret korrekt	<ul style="list-style-type: none"> • Nulstil skærmen til fabriksindstillingerne.
Vandrette/lodrette linjer	Skærmen har en eller flere linjer	<ul style="list-style-type: none"> • Nulstil skærmen til fabriksindstillingerne. • Udfør kontrol af skærmen med selvtestfunktionen for at fastlægge, om disse linjer også forekommer i selvtesttilstand. • Kontroller for bøjedede eller ødelagte ben i videokabel-stikket. • Kør den indbyggede diagnostik.
Problemer med synkronisering	Skærbilledet er krypteret eller revet	<ul style="list-style-type: none"> • Nulstil skærmen til fabriksindstillingerne. • Udfør kontrol af skærmen med selvtestfunktionen for at fastlægge, om det krypterede billede også forekommer i selvtesttilstand. • Kontroller for bøjedede eller ødelagte ben i videokabel-stikket. • Genstart computeren i sikker tilstand.
Problemer relateret til sikkerhed	Synlige tegn på røg eller gnister	<ul style="list-style-type: none"> • Udfør ikke nogen form for fejlfinding. • Kontakt straks Dell.





Intermitterende problemer	Skærmen fungerer forkert en gang imellem	<ul style="list-style-type: none"> • Kontroller, at videokablet er tilsluttet korrekt og sikkert tilsluttet til skærmen og computeren. • Nulstil skærmen til fabriksindstillingerne. • Udfør kontrol af skærmen med selvtestfunktionen for at fastlægge, om det intermitterende problem forekommer i selvtesttilstand.
Manglende farve	Billedet mangler farve	<ul style="list-style-type: none"> • Udfør kontrol af skærmen med selvtestfunktionen. • Kontroller, at videokablet er tilsluttet korrekt og sikkert tilsluttet til skærmen og computeren. • Kontroller for bøje eller ødelagte ben i videokabel-stikket.
Forkert farve	Billedets farve er ikke god	<ul style="list-style-type: none"> • Prøv forskellige Preset Modes (Forudindstillede tilstande) i OSD-indstillingen Color (Farve). Juster værdierne for R/G/B i Custom Color (Brugerdefineret farve) i OSD-indstillingen Color (Farve). • Du kan ændre Input Color Format (Farveformat for input) til RGB eller YCbCr/YPbPr i OSD-indstillingen Color (Farve). • Kør den indbyggede diagnostik.
Billedindbrænding fra et statisk billede, der har været vist på skærmen i en længere periode	Der kan ses svage skygger fra det statiske billede på skærmen	<ul style="list-style-type: none"> • Indstil skærmen til at slukke efter nogle få minutter, hvor skærmen ikke bruges. Det kan udføres i Windows Strømsyring eller i Macs indstilling Energibesparelse. • Alternativt kan du bruge en dynamisk skiftende pauseskærm.



Problemer, der er produktspecifikke



Almindelige symptomer	Hvad du oplever	Eventuelle løsninger
Skærbilledet er for lille	Billedet er centreret på skærmen, men udfylder ikke hele visningsområdet	<ul style="list-style-type: none">• Kontroller indstillingen Aspect Ratio (Aspektforhold) i OSD-menuen Display.• Nulstil skærmen til fabriksindstillingerne.
Kan ikke justere skærmen med knapperne på panelet på forsiden	OSD-menuen vises ikke på skærmen	<ul style="list-style-type: none">• Sluk for skærmen, frakobl elledningen, tilslut den igen og tænd for skærmen.• Kontroller, om OSD-menuen er låst. Hvis ja, skal du trykke og holde ned på menu/funktions-knappen ved siden af Tænd/sluk-knappen i 4 sekunder for at oplåse (se Lock (Lås) for yderligere oplysninger).
Intet inputsignal når der trykkes på knapper	Intet billede. LED-lyset er hvidt	<ul style="list-style-type: none">• Kontroller signalkilden. Sørg for, at computeren ikke er i standbytilstand, ved at flytte musen eller trykke på en vilkårlig tast på tastaturet.• Kontroller, at signalkabler er tilsluttet korrekt. Om nødvendigt kan du tilslutte signalkablet igen.• Nulstil computeren eller videoafspilleren.
Billedet udfylder ikke hele skærmen	Billedet kan ikke fylde hele skærmen i højden eller i bredden	<ul style="list-style-type: none">• På grund af forskelle i videoformater (aspektforhold) på DVD'er er det muligt, at skærmen viser i fuld skærm.• Kør den indbyggede diagnostik.



Ingen video fra HDMI  -/ DisplayPort  - porten	Når der er tilsluttet en dongle/docking-enhed til porten, er der ingen video når Thunderbolt-kablet fra notebooken frakobles/tilkobles	<ul style="list-style-type: none">· Frakobl HDMI-/DisplayPort-kablet fra donglen/docking-enheden og tilslut derefter Thunderbolt-kablet til notebooken. Tilslut HDMI-/DisplayPort-kablet 7 sekunder senere.
Ingen video fra USB-C-port  (kun U2422HE)	Når der er tilsluttet en dongle/docking-enhed til porten, er der ingen video når Thunderbolt-kablet fra notebooken frakobles/tilkobles	<ul style="list-style-type: none">· Frakobl USB-C-kablet fra donglen/docking-enheden og tilslut derefter Thunderbolt-kablet til notebooken. Tilslut USB-C-kablet 7 sekunder senere.



Specifikke problemer med Universal Serial Bus (USB)

Almindelige symptomer	Hvad du oplever	Eventuelle løsninger
USB-interfacet fungerer ikke	Eksterne USB-enheder fungerer ikke	<ul style="list-style-type: none">• Kontroller, at der er tændt for skærmen.• Tilslut upstreamkablet til computeren igen.• Tilslut eksterne USB-enheder (downstream-konnektor) igen.• Sluk og tænd for skærmen.• Genstart computeren.• Nogle USB-enheder, som f.eks. eksterne, bærbare diskdrev, kræver en højere elektrisk strøm. Tilslut enheden direkte til computersystemet.
USB-C-port  leverer ikke strøm (kun U2422HE)	Eksterne USB-enheder kan ikke oplades	<ul style="list-style-type: none">• Kontroller, at den tilsluttede enhed er i overensstemmelse med specifikationerne for USB-C. USB-C-porten  understøtter USB 3.2 Gen2 og et output på 90 W.• Kontroller, at du bruger USB-C-kablet, der fulgte med din skærm.
Super Speed USB 10 Gbps (USB 3.2 Gen2). interfacet er for langsomt	Eksterne Super Speed USB 10 Gbps (USB 3.2 Gen2)-enheder kører for langsomt eller fungerer slet ikke	<ul style="list-style-type: none">• Kontroller, at din computer har Super Speed USB 10 Gbps (USB 3.2 Gen2)-kapacitet.• Nogle computere har USB 3.2-, USB 2.0- og USB 1.1-porte. Sørg for, at du bruger den korrekte USB-port.• Tilslut upstreamkablet til computeren igen.• Tilslut eksterne USB-enheder (downstream-konnektor) igen.• Genstart computeren.



Trådløse, eksterne USB-enheder fungerer ikke efter der tilsluttes en USB 3.2-enhed	Trådløse, eksterne USB-enhederes responstid er lang, eller fungerer kun når afstanden mellem selve enhederne og deres modtager reduceres	<ul style="list-style-type: none">• Øg afstanden mellem de eksterne USB 3.2-enheder og den trådløse USB-modtager.• Placer den trådløse modtager så tæt som muligt til de eksterne USB-enheder.• Brug et USB-forlænger-kabel til at placere den trådløse USB-modtager så langt væk som muligt fra USB 3.2-porten.
--	--	--



Tillæg

ADVARSEL: Sikkerhedsinstruktioner

 **ADVARSEL: Brug af knapper, justeringen eller procedurer andre end dem, der er specificeret i denne dokumentation, kan medføre udsættelse for stød, farer i forbindelse med elektricitet og/eller mekaniske farer.**

For oplysninger om sikkerhedsinstruktioner henvises til oplysninger om sikkerhed, miljø og bestemmelser.

Meddelelser fra FCC (kun i USA) og andre lovgældige bestemmelser

For meddelelser og bestemmelser fra FCC henvises til webstedet for overensstemmelse med bestemmelser, der kan findes på www.dell.com/regulatory_compliance.

Kontakt Dell

Kunder i USA kan ringe på 800-WWW-DELL (800-999-3355).

 **BEMÆRK: Hvis du ikke har en aktiv internetforbindelse, kan du finde kontaktoplysningerne på din faktura, forsendelsespapirer, regning eller i Dells produktkatalog.**

Dell har flere online og telefonbaserede valgmuligheder for support og service. Tilgængeligheden er forskellig fra land til land og for forskellige produkter, og visse services er muligvis ikke tilgængelige i dit område.

- Teknisk hjælp online — www.dell.com/support/monitors
- Kontakt Dell — www.dell.com/contactdell

EUs database for produkter for energimærkat og produktinformationsark

U2422H: <https://eprel.ec.europa.eu/qr/414164>

U2422H WOST: <https://eprel.ec.europa.eu/qr/419925>

U2422HE: <https://eprel.ec.europa.eu/qr/414161>

