



Οθόνη Dell UltraSharp 24/27 USB-C Hub - U2421HE/U2721DE Οδηγός χρήστη

Μοντέλο: U2421HE/U2721DE
Ρυθμιστικό μοντέλο: U2421HEt/U2721DEt



-  **ΣΗΜΕΙΩΣΗ:** Η ΣΗΜΕΙΩΣΗ υποδεικνύει σημαντικές πληροφορίες που θα σας βοηθήσουν να χρησιμοποιήσετε καλύτερα τον υπολογιστή σας.
-  **ΠΡΟΣΟΧΗ:** Η υπόδειξη ΠΡΟΣΟΧΗ υποδηλώνει δυνητική υλική ζημιά ή απώλεια δεδομένων, αν δεν ακολουθήσετε τις οδηγίες.
-  **ΠΡΟΕΙΔΟΠΟΙΗΣΗ:** Η ΠΡΟΕΙΔΟΠΟΙΗΣΗ υποδηλώνει δυνητική υλική ζημιά, τραυματισμό ή θάνατο.

Copyright © 2020 Dell Inc. ή οι θυγατρικές της. Με επιφύλαξη παντός δικαιώματος. Το Dell, EMC και άλλα εμπορικά σήματα αποτελούν εμπορικά σήματα της Dell Inc. ή των θυγατρικών της. Άλλα εμπορικά σήματα ενδέχεται να είναι εμπορικά σήματα των αντίστοιχων κατόχων τους.

Περιεχόμενα

Σχετικά με την οθόνη σας	5
Περιεχόμενα συσκευασίας	5
Χαρακτηριστικά προϊόντος	6
Αναγνώριση εξαρτημάτων και χειριστηρίων	7
Προδιαγραφές οθόνης.	10
Λειτουργία Plug and Play	24
Ποιότητα οθόνης LCD και πολιτική εικονοστοιχείων	24
Ρύθμιση της οθόνης	25
Προσάρτηση της βάσης.	25
Χρήση κλίσης, περιστροφής και κατακόρυφης επέκτασης.	27
Προσαρμογή των ρυθμίσεων περιστροφής οθόνης του συστήματός σας	28
Σύνδεση της οθόνης σας	29
Οργάνωση των καλωδίων σας	32
Αφαίρεση της βάσης της οθόνης.	32
Τοποθέτηση στον τοίχο (προαιρετικά)	33
Λειτουργία της οθόνης	34
Ενεργοποίηση της οθόνης	34
Χρήση μπροστινού πίνακα ελέγχου	34
Χρήση της λειτουργίας κλειδώματος OSD	36



Χρήση του μενού οθόνης (OSD)	39
Αντιμετώπιση προβλημάτων	58
Αυτοδιαγνωστικός έλεγχος	58
Ενσωματωμένος διαγνωστικός έλεγχος	59
Ρύθμιση προτεραιότητας θύρας USB-C όταν η ρύθμιση Φόρτιση USB-C έχει οριστεί σε Ενεργό κατά την απενεργοποίηση	60
Συνήθη προβλήματα.	61
Προβλήματα ειδικά για το προϊόν	62
Παράρτημα	66
Οδηγίες για την ασφάλεια.	66
Ειδοποιήσεις FCC (μόνο ΗΠΑ) και άλλες κανονιστικές πληροφορίες	66
Επικοινωνία με την Dell.	66
Βάση δεδομένων προϊόντων ΕΕ για ετικέτα ενέργειας και ενημερωτικό δελτίο προϊόντος	67
Ρύθμιση της οθόνης.	67
Οδηγίες συντήρησης	69







Σχετικά με την οθόνη σας

Περιεχόμενα συσκευασίας

Η οθόνη σας αποστέλλεται με τα εξαρτήματα που παρουσιάζονται παρακάτω. Βεβαιωθείτε ότι έχετε παραλάβει όλα τα εξαρτήματα και [επικοινωνήστε με τη Dell](#) σε περίπτωση απουσίας οποιουδήποτε εξαρτήματος.

ΣΗΜΕΙΩΣΗ: Ορισμένα εξαρτήματα ενδέχεται να είναι προαιρετικά και ενδέχεται να μην συνοδεύουν την οθόνη σας. Ορισμένα χαρακτηριστικά ενδέχεται να μην είναι διαθέσιμα σε ορισμένες χώρες.

	Οθόνη
	Διάταξη ανύψωσης
	Βάση στήριξης
	Καλώδιο τροφοδοσίας (διαφέρει ανάλογα με τη χώρα)
	Καλώδιο USB Type-C (C σε C)

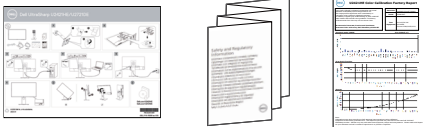

	<p>Καλώδιο DP</p>
	<ul style="list-style-type: none"> • Οδηγός γρήγορης εγκατάστασης • Πληροφορίες για την ασφάλεια, το περιβάλλον και τους κανονισμούς • Έκθεση εργοστασιακής βαθμονόμησης

Χαρακτηριστικά προϊόντος

Η οθόνη **Dell UltraSharp U2421HE/U2721DE** διαθέτει active matrix, Thin Film Transistor (TFT), Οθόνη υγρών κρυστάλλων(LCD) και οπίσθιο φωτισμό LED. Τα χαρακτηριστικά της οθόνης περιλαμβάνουν:

- **U2421HE:** Οθόνη ενεργής περιοχής 60,47 cm (23,8 ίντσες) (Μετρούμενη διαγώνια) ανάλυση 1920 x 1080 (16:9), καθώς και υποστήριξη πλήρους οθόνης σε χαμηλότερες αναλύσεις.
- **U2721DE:** Οθόνη ενεργής περιοχής 68,47 cm (27 ίντσες) (Μετρούμενη διαγώνια) ανάλυση 2560 x 1440 (16:9), καθώς και υποστήριξη πλήρους οθόνης σε χαμηλότερες αναλύσεις.
- Ευρείες γωνίες θέασης με χρώμα sRGB 99% με μέση τιμή Delta E<2.
- Δυνατότητες προσαρμογής κλίσης, περιστροφής στον οριζόντιο άξονα, περιστροφής στον κάθετο άξονα και κατακόρυφης επέκτασης.
- Αφαιρούμενη βάση και οπές στερέωσης Video Electronics Standards Association (VESA™) 100 mm για ευέλικτες λύσεις εγκατάστασης.
- Η εξαιρετικά λεπτή πρόσοψη ελαχιστοποιεί το κενό κατά τη χρήση πολλών οθονών, επιτρέποντας ευκολότερη ρύθμιση με μια κομψή εμπειρία προβολής.
- Η εκτεταμένη ψηφιακή συνδεσιμότητα με DP βοηθά την οθόνη σας να συμβαδίζει με τις μελλοντικές τεχνολογικές εξελίξεις.
- Μεμονωμένη θύρα USB Type-C για τροφοδοσία συμβατού φορητού υπολογιστή κατά τη λήψη σήματος βίντεο.
- Οι θύρες USB-C και RJ45 επιτρέπουν σύνδεση δικτύου με ένα καλώδιο.
- Δυνατότητα Plug and Play εφόσον υποστηρίζεται από το σύστημά σας.
- Ρυθμίσεις επί της οθόνης (OSD) για εύκολη εγκατάσταση και βελτιστοποίηση της οθόνης.
- Κλείδωμα κουμπιών λειτουργίας και OSD.
- Υποδοχή κλειδαριάς ασφαλείας.
- ≤ 0,3 W σε κατάσταση αναμονής.
- Βελτιστοποιήστε την άνεση των ματιών σας με μια οθόνη χωρίς τρεμόπαιγμα.

ΣΗΜΕΙΩΣΗ: Τα πιθανά μακροπρόθεσμα αποτελέσματα της εκπομπής μπλε φωτός από την οθόνη μπορεί να προκαλέσουν βλάβη στα μάτια, συμπεριλαμβανομένης της κόπωσης των ματιών ή της ψηφιακής καταπόνησης των ματιών. Η λειτουργία ComfortView έχει σχεδιαστεί για να μειώνει την ποσότητα του μπλε φωτός που εκπέμπεται από την οθόνη για τη βελτιστοποίηση της άνεσης των ματιών.



Αναγνώριση εξαρτημάτων και χειριστηρίων

Πρόσοψη

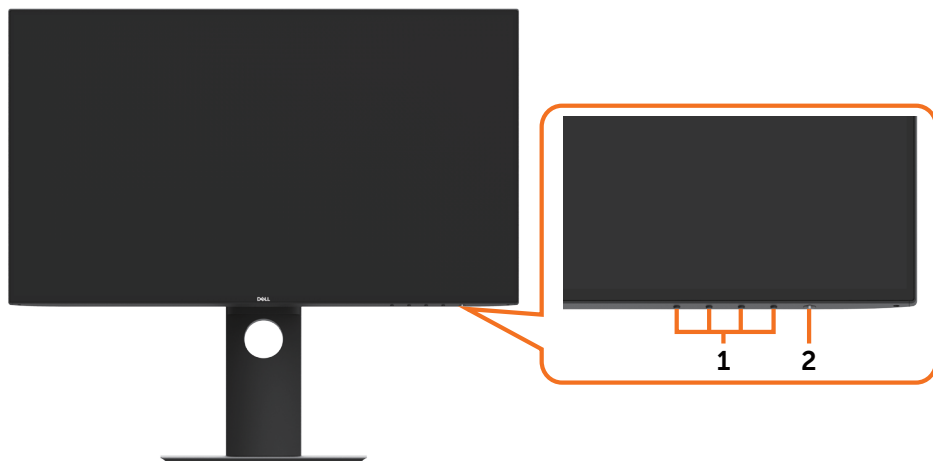

Ετικέτα	Περιγραφή
1	Πλήκτρα λειτουργίας (Για περισσότερες πληροφορίες, ανατρέξτε στην ενότητα Λειτουργία της οθόνης)
2	Κουμπί τροφοδοσίας On/Off (Ενεργοποίηση/Απενεργοποίηση) (με ένδειξη LED)



Πίσω όψη





Ετικέτα	Περιγραφή	Χρήση
1	Οπές ανάρτησης VESA (100 mm x 100 mm πίσω από το προσαρτημένο κάλυμμα VESA)	Οθόνη επιτοίχιας τοποθέτησης με συμβατό σετ τοποθέτησης σε τοίχο VESA (100 mm x 100 mm).
2	Κανονιστική ετικέτα	Παραθέτει τις κανονιστικές εγκρίσεις.
3	Κουμπί αποδέσμευσης βάσης	Αποδεσμεύει τη βάση από την οθόνη.
4	Υποδοχή κλειδαριάς ασφαλείας	Ασφαλίζει την οθόνη με κλειδαριά καλωδίου ασφαλείας (πωλείται χωριστά).
5	Διεύθυνση Mac, γραμμικός κώδικας, αριθμός σειράς και ετικέτα υπηρεσίας	Ανατρέξτε σε αυτήν την ετικέτα εάν πρέπει να επικοινωνήσετε με την Dell για τεχνική υποστήριξη.
6	Υποδοχή τακτοποίησης καλωδίων	Χρησιμοποιήστε για να οργανώσετε τα καλώδια τοποθετώντας τα μέσω της υποδοχής.

Πλευρική όψη

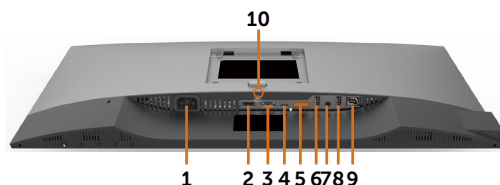

Κάτω όψη



Ετικέτα	Περιγραφή	Χρήση
1	Θύρα τροφοδοσίας	Σύνδεση του καλωδίου τροφοδοσίας της οθόνης.
2	Θύρα HDMI	Σύνδεση υπολογιστή με καλώδιο HDMI (προαιρετικά).
3	Θύρα DP (είσοδος)	Σύνδεση υπολογιστή με καλώδιο DP.
4	USB Type-C/ DisplayPort	Σύνδεση υπολογιστή με καλώδιο USB Type-C. Η θύρα USB 3.1 Type-C προσφέρει τον ταχύτερο ρυθμό μεταφοράς και η εναλλακτική λειτουργία με υποστήριξη DP 1.4 προσφέρει μέγιστη ανάλυση 1920 x 1080 στα 60 Hz (U2421HE) και 2560 x 1440 στα 60 Hz (U2721DE), PD 20 V/3,25 A, 15 V/3 A, 9 V/3 A, 5 V/3 A. ΣΗΜΕΙΩΣΗ: Το USB Type-C δεν υποστηρίζεται σε εκδόσεις των Windows παλαιότερες από Windows 10.
5	Θύρα DP (έξοδος) 	Έξοδος DP για οθόνη με δυνατότητα MST (Multi-Stream Transport). Για να ενεργοποιήσετε το MST, ανατρέξτε στις οδηγίες στην ενότητα “ Σύνδεση της οθόνης για λειτουργία DP MST ”. ΣΗΜΕΙΩΣΗ: Αφαιρείτε το ελαστικό φινιρίσμα όταν χρησιμοποιείτε τον σύνδεσμο εξόδου DP.
6&8	Θύρες USB καθοδικής ροής (2)	Σύνδεση συσκευής USB. Μπορείτε να χρησιμοποιήσετε αυτές τις θύρες μόνο αφού συνδέσετε το καλώδιο USB (Type-C σε Type-C) από τον υπολογιστή στην οθόνη. Η θύρα με το εικονίδιο μπαταρίας  υποστηρίζει φόρτιση μπαταρίας, Αναθ. 1.2.
7	Θύρα εξόδου ήχου	Συνδέστε ηχεία για αναπαραγωγή ήχου μέσω καναλιών ήχου USB Type-C ή DP. Υποστηρίζει μόνο ήχο 2 καναλιών. ΣΗΜΕΙΩΣΗ: Η θύρα εξόδου ήχου δεν υποστηρίζει ακουστικά.
9	Σύνδεσμος RJ-45	Σύνδεση Internet. Μπορείτε να σερφάρετε στο Διαδίκτυο μέσω του RJ45 μόνο αφού συνδέσετε το καλώδιο USB (Type-A σε Type-C ή Type-C σε Type-C) από τον υπολογιστή στην οθόνη.
10	Κλειδωμα βάσης	Ασφαλίστε τη βάση στην οθόνη χρησιμοποιώντας μία βίδα M3 x 6 mm (U2721DE)/ M3 x 8 mm (U2421HE) (δεν περιλαμβάνεται).



Προδιαγραφές οθόνης

Μοντέλο	U2421HE	U2721DE
Τύπος οθόνης	Active matrix - TFT LCD	Active matrix - TFT LCD
Τύπος πάνελ	Τεχνολογία In-plane switching	Τεχνολογία In-plane switching
Αναλογία οθόνης	16:9	16:9
Διαστάσεις προβαλλόμενης εικόνας		
Διαγώνιος	60,47 cm (23.8 in.)	68,47 cm (27 in.)
Ενεργή περιοχή		
Οριζόντια	527,04 mm (20,75 in.)	596,74 mm (23,49 in.)
Κάθετα	296,46 mm (11,67 in.)	335,66 mm (13,21 in.)
Επιφάνεια	156246,3 mm ² (242,15 in. ²)	200301,7 mm ² (310,30 in. ²)
Ύψος Pixel	0,2745 mm x 0,2745 mm	0,233 mm x 0,233 mm
Pixel ανά ίντσα (PPI)	92,5	109
Γωνία θέασης		
Οριζόντια	178° (τυπικό)	178° (τυπικό)
Κάθετα	178° (τυπικό)	178° (τυπικό)
Φωτεινότητα	250 cd/m ² (τυπική)	350 cd/m ² (τυπική)
Αναλογία αντίθεσης	1000 προς 1 (τυπική)	1000 προς 1 (τυπική)
Επίστρωση οθόνης	Αντιθαμβωτική επίστρωση μπροστινού πολωτή (3H) σκληρή επίστρωση	Αντιθαμβωτική επίστρωση μπροστινού πολωτή (3H) σκληρή επίστρωση
Οπίσθιος φωτισμός	Λυχνία LED	Λυχνία LED
Χρόνος απόκρισης (Γκρι σε Γκρι)	5 ms (Λειτουργία FAST) 8 ms (Λειτουργία NORMAL)	5 ms (Λειτουργία FAST) 8 ms (Λειτουργία NORMAL)
Βάθος χρώματος	16,7 εκατομμύρια χρώματα	16,7 εκατομμύρια χρώματα
Μονάδα υποχρωμάτων*	99% sRGB 99% REC709 85% DCI-P3	99% sRGB 99% REC709 85% DCI-P3
Ακρίβεια βαθμονόμησης	Delta E < 2 (μέση τιμή)	Delta E < 2 (μέση τιμή)



Συνδεσιμότητα	<ul style="list-style-type: none"> • 1 x DP 1.4 (HDCP 1.4) • 1 x HDMI1.4 (HDCP 1.4) • 1 x USB Type-C (Εναλλακτική λειτουργία με DisplayPort 1.4, θύρα USB 3.1 ανοδικής ροής, Τροφοδοσία PD έως 65 W) • 1 x DP (έξοδος) με MST (HDCP 1.4) • 2 x Θύρες USB 3.0 καθοδικής ροής • 2 x USB 3.0 με δυνατότητα φόρτισης BC1.2 στα 2A (μέγιστο) • 1 x Έξοδος αναλογικού ήχου 2.0 (υποδοχή 3,5 mm) • 1 x RJ45 	<ul style="list-style-type: none"> • 1 x DP 1.4 (HDCP 1.4) • 1 x HDMI1.4 (HDCP 1.4) • 1 x USB Type-C (Εναλλακτική λειτουργία με DisplayPort 1.4, θύρα USB 3.1 ανοδικής ροής, Τροφοδοσία PD έως 65 W) • 1 x DP (έξοδος) με MST (HDCP 1.4) • 2 x Θύρες USB 3.0 καθοδικής ροής • 2 x USB 3.0 με δυνατότητα φόρτισης BC1.2 στα 2A (μέγιστο) • 1 x Έξοδος αναλογικού ήχου 2.0 (υποδοχή 3,5 mm) • 1 x RJ45
Πλάτος πλαισίου (άκρη οθόνης έως ενεργή περιοχή)	5,0 mm (Επάνω) 5,1 mm (Αριστερά/Δεξιά) 8,0 mm (Κάτω)	6,90 mm (Επάνω) 6,90 mm (Αριστερά/Δεξιά) 8,1 mm (Κάτω)
Προσαρμοστικότητα		
Βάση ρυθμιζόμενου ύψους	130 mm	130 mm
Κλίση	-5° έως 21°	-5° έως 21°
Περιστροφή	-40° έως 40°	-40° έως 40°
Διαχείριση καλωδίων	Ναι	Ναι
Συμβατότητα Dell Display Manager (DDM)	Εύκολη διάταξη και άλλα βασικά χαρακτηριστικά	Εύκολη διάταξη και άλλα βασικά χαρακτηριστικά
Ασφάλεια	Υποδοχή κλειδώματος ασφαλείας (η κλειδαριά καλωδίου πωλείται ξεχωριστά) Υποδοχή αντικλεπτικής κλειδαριάς βάσης (στο πάνελ)	Υποδοχή κλειδώματος ασφαλείας (η κλειδαριά καλωδίου πωλείται ξεχωριστά) Υποδοχή αντικλεπτικής κλειδαριάς βάσης (στο πάνελ)

* Μόνο στο πάνελ, στην προεπιλεγμένη προσαρμοσμένη λειτουργία.

Προδιαγραφές ανάλυσης

Μοντέλο	U2421HE	U2721DE
Οριζόντιο εύρος σάρωσης	30 kHz έως 83 kHz	30 kHz έως 90 kHz
Κατακόρυφο εύρος σάρωσης	56 Hz έως 76 Hz	56 Hz έως 76 Hz
Μέγιστη προκαθορισμένη ανάλυση	1920 x 1080 στα 60 Hz	2560 x 1440 στα 60 Hz
Δυνατότητες προβολής βίντεο (αναπαραγωγή DP & USB Type-C)	480i, 480p, 576i, 576p, 720p, 1080i, 1080p	480i, 480p, 576i, 576p, 720p, 1080i, 1080p



Προκαθορισμένες λειτουργίες προβολής

U2421HE

Λειτουργία προβολής	Οριζόντια συχνότητα (kHz)	Κάθετη συχνότητα (Hz)	Χρονισμός Pixel (MHz)	Πολικότητα συγχρονισμού (Οριζόντια/Κάθετη)
720 x 400	31,5	70,0	28,3	-/+
VESA, 640 x 480	31,5	60,0	25,2	-/-
VESA, 640 x 480	37,5	75,0	31,5	-/-
VESA, 800 x 600	37,9	60,3	40,0	+/+
VESA, 800 x 600	46,9	75,0	49,5	+/+
VESA, 1024 x 768	48,4	60,0	65,0	-/-
VESA, 1024 x 768	60,0	75,0	78,8	+/+
VESA, 1152 x 864	67,5	75,0	108,0	+/+
VESA, 1280 x 1024	64,0	60,0	108,0	+/+
VESA, 1280 x 1024	80,0	75,0	135,0	+/+
VESA, 1600 x 900	60,0	60,0	108,0	-/+
VESA, 1920 x 1080	67,5	60,0	148,5	+/+

U2721DE

Λειτουργία προβολής	Οριζόντια συχνότητα (kHz)	Κάθετη συχνότητα (Hz)	Χρονισμός Pixel (MHz)	Πολικότητα συγχρονισμού (Οριζόντια/Κάθετη)
720 x 400	31,5	70,0	28,3	-/+
VESA, 640 x 480	31,5	60,0	25,2	-/-
VESA, 640 x 480	37,5	75,0	31,5	-/-
VESA, 800 x 600	37,9	60,3	40,0	+/+
VESA, 800 x 600	46,9	75,0	49,5	+/+
VESA, 1024 x 768	48,4	60,0	65,0	-/-
VESA, 1024 x 768	60,0	75,0	78,8	+/+
VESA, 1152 x 864	67,5	75,0	108,0	+/+
VESA, 1280 x 1024	64,0	60,0	108,0	+/+
VESA, 1280 x 1024	80,0	75,0	135,0	+/+
VESA, 1600 x 1200	75,0	60,0	162,0	+/+
VESA, 1920 x 1080	67,5	60,0	148,5	+/+
VESA, 2048 x 1080	66,58	60,0	147,16	+/-
CVR, 2560 x 1440	88,8	60,0	241,5	+/-



Λειτουργίες DP MST Multi-Stream Transport (MST)

U2421HE

Παρακολούθηση πηγής MST	Μέγιστος αριθμός υποστηριζόμενων εξωτερικών οθονών
	1920 x 1080/60 Hz

ΣΗΜΕΙΩΣΗ: Η μέγιστη ανάλυση εξωτερικής οθόνης που υποστηρίζεται είναι 1920 x 1080 60 Hz μόνο.

U2721DE

Παρακολούθηση πηγής MST	Μέγιστος αριθμός υποστηριζόμενων εξωτερικών οθονών
	2560 x 1440/60 Hz

ΣΗΜΕΙΩΣΗ: Η μέγιστη ανάλυση εξωτερικής οθόνης που υποστηρίζεται είναι 2560 x 1440 60 Hz μόνο.

Λειτουργίες USB-C MST Multi-Stream Transport (MST)

U2421HE

Εμφάνιση πληροφοριών OSD: Ρυθμός σύνδεσης (τρέχων)	Μέγιστος αριθμός υποστηριζόμενων εξωτερικών οθονών
HBR3	2
HBR2	1

U2721DE

Εμφάνιση πληροφοριών OSD: Ρυθμός σύνδεσης (τρέχων)	Μέγιστος αριθμός υποστηριζόμενων εξωτερικών οθονών
HBR3 (Υψηλή ανάλυση)	1
HBR3 (Υψηλή ταχύτητα δεδομένων)	0
HBR2 (Υψηλή ανάλυση)	1
HBR2 (Υψηλή ταχύτητα δεδομένων)	0



Ηλεκτρικές προδιαγραφές

Μοντέλο		U2421HE/U2721DE
Σήματα εισόδου βίντεο		<ul style="list-style-type: none"> Ψηφιακό σήμα βίντεο για κάθε διαφορική γραμμή Ανά διαφορική γραμμή στα 100 ohm σύνθετης αντίστασης Υποστήριξη εισόδου σήματος DP/USB Type-C
Τάση εισόδου/συχνότητα/ρεύμα		100-240 VAC / 50 ή 60 Hz \pm 3 Hz / 1,8 A (μέγιστο)
Ρεύμα εκκινήσεως		120 V: 30 A (Μέγ.) 240 V: 60 A (Μέγ.)
Κατανάλωση ισχύος	U2421HE	0,2 W (Κατάσταση απενεργοποίησης) ¹ 0,2 W (Κατάσταση αναμονής) ¹ 12,9 W (Σε λειτουργία) ¹ 140 W (Μέγ.) ² 12,87 W (P_{on}) ³ 43,56 kWh (TEC) ³
	U2721DE	0,2 W (Κατάσταση απενεργοποίησης) ¹ 0,2 W (Κατάσταση αναμονής) ¹ 22,6 W (Σε λειτουργία) ¹ 160 W (Μέγ.) ² 19,9 W (P_{on}) ³ 64,3 kWh (TEC) ³

¹ Όπως ορίζεται στα EU 2019/2021 και EU 2019/2013.

² Μέγιστη ρύθμιση φωτεινότητας και αντίθεσης με μέγιστη ισχύ τροφοδοσίας σε όλες τις θύρες USB.

³ P_{on} : Κατανάλωση ισχύος στην κατάσταση λειτουργίας όπως ορίζεται στην έκδοση Energy Star 8.0.

TEC: Συνολική κατανάλωση ενέργειας σε kWh όπως ορίζεται στην έκδοση Energy star 8.0.

Αυτό το έγγραφο είναι μόνο ενημερωτικό και αντικατοπτρίζει την εργαστηριακή απόδοση. Το προϊόν σας ενδέχεται να έχει διαφορετική απόδοση ανάλογα με το λογισμικό, τα εξαρτήματα και τις περιφερειακές συσκευές που έχετε παραγγείλει και δεν έχει καμία υποχρέωση ενημέρωσης αυτών των πληροφοριών. Κατά συνέπεια, ο πελάτης δεν πρέπει να βασίζεται σε αυτές τις πληροφορίες για τη λήψη αποφάσεων σχετικά με τις ηλεκτρικές αντοχές ή άλλα. Καμία εγγύηση ως προς την ακρίβεια ή την πληρότητα δεν εκφράζεται ούτε υπονοείται.



 **ΣΗΜΕΙΩΣΗ:** Αυτή η οθόνη είναι πιστοποιημένη με **ENERGY STAR**.



Αυτό το προϊόν διαθέτει πιστοποίηση ENERGY STAR για τις εργοστασιακές ρυθμίσεις, οι οποίες μπορούν να αποκατασταθούν με τη λειτουργία "Factory Reset" (Επαναφορά εργοστασιακών ρυθμίσεων) στο μενού OSD. Η αλλαγή των εργοστασιακών ρυθμίσεων ή η ενεργοποίηση άλλων λειτουργιών ενδέχεται να αυξήσουν την κατανάλωση ρεύματος σε επίπεδα που ξεπερνούν το καθορισμένο όριο της πιστοποίησης ENERGY STAR.



Φυσικά χαρακτηριστικά

Μοντέλο	U2421HE	U2721DE
Τύπος βύσματος	<ul style="list-style-type: none"> • Σύνδεσμος DP (περιλαμβάνει είσοδο και έξοδο DP) • Σύνδεσμος HDMI • Σύνδεσμος USB Type-C • Θύρα εξόδου ήχου • Σύνδεσμος RJ45 • Σύνδεσμος θύρας USB 3.0 καθοδικής ροής x 4 (Η θύρα με εικονίδιο μπαταρίας  υποστηρίζει BC 1.2.) 	<ul style="list-style-type: none"> • Σύνδεσμος DP (περιλαμβάνει είσοδο και έξοδο DP) • Σύνδεσμος HDMI • Σύνδεσμος USB Type-C • Θύρα εξόδου ήχου • Σύνδεσμος RJ45 • Σύνδεσμος θύρας USB 3.0 καθοδικής ροής x 4 (Η θύρα με εικονίδιο μπαταρίας  υποστηρίζει BC 1.2.)
Τύπος καλωδίου σήματος	Καλώδιο DP σε DP, 1,8 M Καλώδιο USB Type-C, 1,0 M	Καλώδιο DP σε DP, 1,8 M Καλώδιο USB Type-C, 1,0 M
Διαστάσεις (με βάση)		
Ύψος (εκτεταμένη βάση)	478,4 mm (18,84 in.)	520,2 mm (20,48 in.)
Ύψος (συμπυγμένη βάση)	348,4 mm (13,72 in.)	390,2 mm (15,36 in.)
Πλάτος	538,5 mm (21,20 in.)	612,2 mm (24,10 in.)
Βάθος	165,0 mm (6,50 in.)	180,0 mm (7,09 in.)
Διαστάσεις (χωρίς βάση)		
Ύψος	313,7 mm (12,35 in.)	355,0 mm (13,98 in.)
Πλάτος	538,5 mm (21,20 in.)	612,2 mm (24,10 in.)
Βάθος	39,0 mm (1,54 in.)	39,0 mm (1,54 in.)
Διαστάσεις βάσης		
Ύψος (εκτεταμένη βάση)	393,5 mm (15,49 in.)	413,6 mm (16,28 in.)
Ύψος (συμπυγμένη βάση)	347,0 mm (13,66 in.)	367,1 mm (14,45 in.)
Πλάτος	218,0 mm (8,58 in.)	230,0 mm (9,06 in.)
Βάθος	165,0 mm (6,50 in.)	180,0 mm (7,09 in.)
Βάρος		
Βάρος με συσκευασία	7,55 kg (16,64 lb)	8,72 kg (19,22 lb)
Βάρος με διάταξη βάσης και καλώδια	5,32 kg (11,73 lb)	6,24 kg (13,75 lb)
Βάρος χωρίς διάταξη βάσης (Για τοποθέτηση σε τοίχο ή βάση VESA - χωρίς καλώδια)	3,37 kg (7,43 lb)	4,19 kg (9,23 lb)
Βάρος διάταξης βάσης	1,59 kg (3,50 lb)	1,72 kg (3,79 lb)



Περιβαλλοντικά Χαρακτηριστικά

Μοντέλο	U2421HE/U2721DE
Συμμορφωμένα πρότυπα	
<ul style="list-style-type: none">• Οθόνη με πιστοποίηση ENERGY STAR.• Έχει εγγραφεί το EPEAT όπου ισχύει. Η εγγραφή EPEAT διαφέρει ανά χώρα. Ανατρέξτε στη διεύθυνση www.epeat.net για την κατάσταση εγγραφής ανά χώρα.• Οθόνη με πιστοποίηση TCO.• Συμμόρφωση RoHS.• Οθόνη χωρίς BFR/PVC (χωρίς εξωτερικά καλώδια).• Πληροί τις απαιτήσεις ρεύματος διαρροής NFPA 99.• Γυαλί χωρίς αρσενικό και χωρίς υδράργυρο μόνο για το πάνελ.	
Θερμοκρασία	
Σε λειτουργία	0°C έως 40°C (32°F έως 104°F)
Εκτός λειτουργίας	-20°C έως 60°C (-4°F έως 140°F)
Υγρασία	
Σε λειτουργία	10 % έως 80 % (χωρίς συμπύκνωση)
Εκτός λειτουργίας	5 % έως 90 % (χωρίς συμπύκνωση)
Υψόμετρο	
Σε λειτουργία	5.000 μ. (16.404 πόδια) (μέγιστο)
Εκτός λειτουργίας	12.192 m (40.000 ft) (μέγιστο)
Απαγωγή θερμότητας	
U2421HE	478,02 BTU/ώρα (μέγιστο) 44,02 BTU/ώρα (σε κατάσταση λειτουργίας)
U2721DE	546,30 BTU/ώρα (μέγιστο) 77,11 BTU/ώρα (σε κατάσταση λειτουργίας)



Διάταξη ακίδων

Θύρα DP (είσοδος)

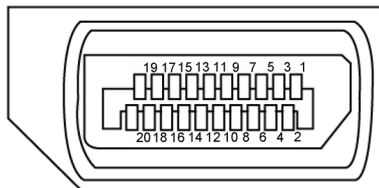

Αριθμός ακίδας	Πλευρά 20 ακίδων του συνδεδεμένου καλωδίου σήματος
1	ML3(n)
2	GND
3	ML3(p)
4	ML2(n)
5	GND
6	ML2(p)
7	ML1(n)
8	GND
9	ML1(p)
10	ML0(n)
11	GND
12	ML0(p)
13	CONFIG1
14	CONFIG2
15	AUX CH (p)
16	GND
17	AUX CH (n)
18	Hot Plug Detect
19	Return
20	DP_PWR



Θύρα DP (έξοδος)

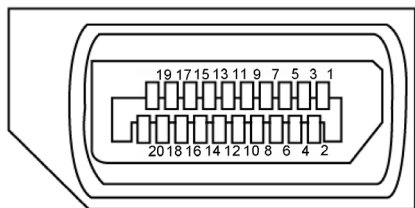

Αριθμός ακίδας	Πλευρά 20 ακίδων του συνδεδεμένου καλωδίου σήματος
1	ML0(p)
2	GND
3	ML0(n)
4	ML1(p)
5	GND
6	ML1(n)
7	ML2(p)
8	GND
9	ML2(n)
10	ML3(p)
11	GND
12	ML3(n)
13	CONFIG1
14	CONFIG2
15	AUX CH(p)
16	GND
17	AUX CH(n)
18	Hot Plug Detect
19	Return
20	DP_PWR



Θύρα HDMI

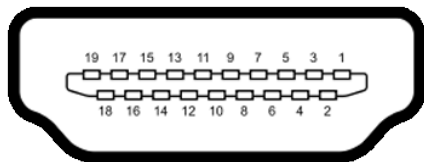

Αριθμός ακίδας	Πλευρά 19 ακίδων του συνδεδεμένου καλωδίου σήματος
1	TMDS DATA 2+
2	TMDS DATA 2 SHIELD
3	TMDS DATA 2-
4	TMDS DATA 1+
5	TMDS DATA 1 SHIELD
6	TMDS DATA 1-
7	TMDS DATA 0+
8	TMDS DATA 0 SHIELD
9	TMDS DATA 0-
10	TMDS CLOCK+
11	TMDS CLOCK SHIELD
12	TMDS CLOCK-
13	CEC
14	Δεσμευμένο (N.C. σε συσκευή)
15	DDC CLOCK (SCL)
16	DDC DATA (SDA)
17	Γείωση DDC/CEC
18	+5 V ΙΣΧΥΣ
19	HOT PLUG DETECT



Θύρα USB Type-C

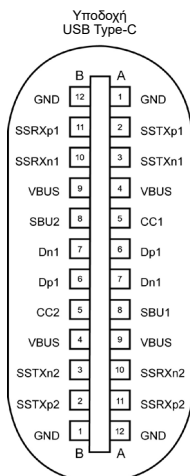

Ακίδα	Σήμα	Ακίδα	Σήμα
A1	GND	B12	GND
A2	SSTXp1	B11	SSRXp1
A3	SSTXn1	B10	SSRXn1
A4	VBUS	B9	VBUS
A5	CC1	B8	SBU2
A6	Dp1	B7	Dn1
A7	Dn1	B6	Dp1
A8	SBU1	B5	CC2
A9	VBUS	B4	VBUS
A10	SSRXn2	B3	SSTXn2
A11	SSRXp2	B2	SSTXp2
A12	GND	B1	GND



Universal Serial Bus (USB)

Αυτή η ενότητα σας παρέχει πληροφορίες σχετικά με τις θύρες USB που είναι διαθέσιμες στην οθόνη σας.

ΣΗΜΕΙΩΣΗ: Έως 2 A στη θύρα USB καθοδικής ροής (θύρα με εικονίδιο μπαταρίας  με συσκευές συμβατές με BC 1.2. Έως 0,9 A στις άλλες 2 θύρες USB καθοδικής ροής.

Η οθόνη σας διαθέτει τις ακόλουθες θύρες USB:

- 4 καθοδικής ροής - 2 στην αριστερή πλευρά, 2 στο κάτω μέρος

Θύρα φόρτισης - οι θύρες με εικονίδιο μπαταρίας  υποστηρίζουν γρήγορη δυνατότητα φόρτισης εάν η συσκευή είναι συμβατή με το BC 1.2.

ΣΗΜΕΙΩΣΗ: Οι θύρες USB της οθόνης λειτουργούν μόνο όταν η οθόνη είναι ενεργοποιημένη ή σε κατάσταση αναμονής. Στην κατάσταση αναμονής, εάν το καλώδιο USB (Type-C σε Type-C) είναι συνδεδεμένο, οι θύρες USB μπορούν να λειτουργήσουν κανονικά. Διαφορετικά, ακολουθήστε τη ρύθμιση OSD του USB. Εάν η ρύθμιση είναι "On in Standby Mode" (Ενεργό σε κατάσταση αναμονής), τότε το USB λειτουργεί κανονικά, διαφορετικά το USB είναι απενεργοποιημένο. Εάν απενεργοποιήσετε την οθόνη και, στη συνέχεια, την ενεργοποιήσετε, οι συνδεδεμένες περιφερειακές συσκευές ενδέχεται να χρειαστούν μερικά δευτερόλεπτα για να συνεχίσουν την κανονική λειτουργία τους.

Ταχύτητα μεταφοράς	Ρυθμός δεδομένων	Μέγιστη κατανάλωση ισχύος (κάθε θύρα)
SuperSpeed	5 Gbps	4,5 W
Υψηλή ταχύτητα	480 Mbps	2,5 W
Πλήρης Ταχύτητα	12 Mbps	2,5 W

Θύρα USB καθοδικής ροής



Αριθμός ακίδας	Σήμα
1	VBUS
2	D-
3	D+
4	GND
5	StdA_SSRX-
6	StdA_SSRX +
7	GND_DRAIN
8	StdA_SSTX-
9	StdA_SSTX +
Κέλυφος	Προστατευτικό



Θύρα RJ45 (πλευρά συνδέσμου)

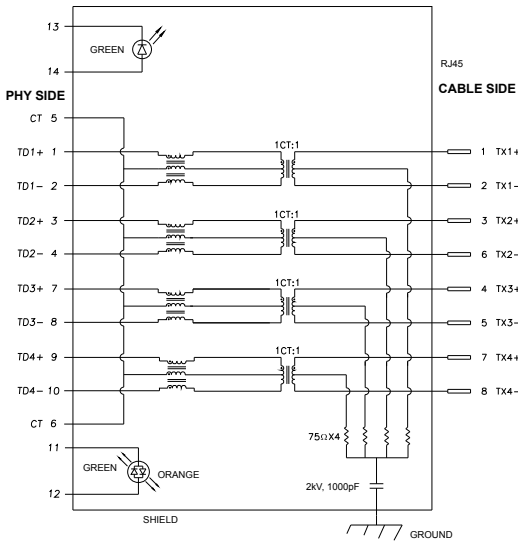

Ακίδα	Σήμα	Ακίδα	Σήμα
1	TD1 +	8	TD3 -
2	TD1 -	9	TD4 +
3	TD2 +	10	TD4 -
4	TD2 -	11	ΠΡΑΣΙΝΟ_ΠΟΡΤΟΚΑΛΙ
5	CT	12	ΠΡΑΣΙΝΟ_ΠΟΡΤΟΚΑΛΙ
6	CT	13	ΠΡΑΣΙΝΟ
7	TD3 +	14	ΠΡΑΣΙΝΟ

Εγκατάσταση προγράμματος οδήγησης

Εγκαταστήστε το πρόγραμμα οδήγησης Realtek USB GBE Ethernet Controller για Dell U2421HE/U2721DE που διατίθεται για το σύστημά σας. Αυτό είναι διαθέσιμο για λήψη στη διεύθυνση www.dell.com/support στην ενότητα “Πρόγραμμα οδήγησης και λήψη”.

Ρυθμός δεδομένων δικτύου (RJ45) μέσω USB-C στα:

- 1). προτεραιότητα video: 480 Mbps
- 2). προτεραιότητα δεδομένων: 1000 Mbps

ΣΗΜΕΙΩΣΗ: Αυτή η θύρα LAN είναι συμβατή με 1000Base-T IEEE 802.3az, υποστηρίζει διεύθυνση Mac (τυπωμένη στην ετικέτα του μοντέλου) Pass-thru, Wake-on-LAN (WOL) από την κατάσταση αναμονής (μόνο S3) και λειτουργία εκκίνησης PXE. Αυτές οι 3 δυνατότητες εξαρτώνται από ρύθμιση του BIOS και την έκδοση του λειτουργικού συστήματος.



Κατάσταση λυχνίας LED συνδέσμου RJ45:



Λυχνία LED	Χρώμα	Περιγραφή
Δεξιά λυχνία LED	Πορτοκαλί ή πράσινη	Ένδειξη ταχύτητας: <ul style="list-style-type: none">• Αναμμένη πορτοκαλί - 1000 Mbps• Αναμμένη πράσινη - 100 Mbps• Απενεργοποιημένη - 10 Mbps
Αριστερή λυχνία LED	Πράσινο	Ένδειξη συνδέσμου/δραστηριότητας: <ul style="list-style-type: none">• Αναβοσβήνει - Δραστηριότητα στη θύρα.• Αναμμένη πράσινη - Δημιουργείται σύνδεσμος.• Απενεργοποιημένη - Ο σύνδεσμος δεν δημιουργήθηκε.

 **ΣΗΜΕΙΩΣΗ:** Το καλώδιο RJ45 δεν αποτελεί τυποποιημένο εξάρτημα.



Λειτουργία Plug and Play

Μπορείτε να εγκαταστήσετε την οθόνη σε οποιοδήποτε σύστημα συμβατό με λειτουργία Plug-and-Play. Η οθόνη παρέχει αυτόματα στο σύστημα υπολογιστή τα εκτεταμένα δεδομένα αναγνώρισης οθόνης (EDID) χρησιμοποιώντας πρωτόκολλα καναλιού δεδομένων προβολής (DDC), ώστε ο υπολογιστής να μπορεί να διαμορφωθεί αυτόματα και να βελτιστοποιήσει τις ρυθμίσεις της οθόνης. Οι περισσότερες εγκαταστάσεις οθόνης γίνονται αυτόματα. Μπορείτε να επιλέξετε διαφορετικές ρυθμίσεις εάν θέλετε. Για περισσότερες πληροφορίες σχετικά με την αλλαγή των ρυθμίσεων της οθόνης, ανατρέξτε στην ενότητα [Λειτουργία της οθόνης](#).



Ποιότητα οθόνης LCD και πολιτική εικονοστοιχείων

Κατά τη διαδικασία κατασκευής της οθόνης LCD, δεν είναι ασυνήθιστο ένα ή περισσότερα ριχί να σταθεροποιηθούν σε αμετάβλητη κατάσταση, τα οποία είναι δύσκολο να τα δείτε και δεν επηρεάζουν την ποιότητα ή τη χρησιμότητα της οθόνης. Για περισσότερες πληροφορίες σχετικά με την Πολιτική Pixel οθόνης LCD, ανατρέξτε στον ιστότοπο υποστήριξης της Dell στη διεύθυνση: www.dell.com/support/monitors.



Ρύθμιση της οθόνης

Προσάρτηση της βάσης

-  **ΣΗΜΕΙΩΣΗ:** Η διάταξη ανύψωσης και η βάση στήριξης είναι αποσυνδεδεμένες όταν η οθόνη αποστέλλεται από το εργοστάσιο.
-  **ΣΗΜΕΙΩΣΗ:** Η παρακάτω διαδικασία ισχύει για την προεπιλεγμένη βάση. Εάν αγοράσατε οποιαδήποτε άλλη βάση, ανατρέξτε στην τεκμηρίωση που συνοδεύει τη βάση για να την ρυθμίσετε.
-  **ΠΡΟΣΟΧΗ:** Τοποθετήστε την οθόνη σε μια επίπεδη, καθαρή και μαλακή επιφάνεια για να αποφύγετε φθορά της οθόνης.

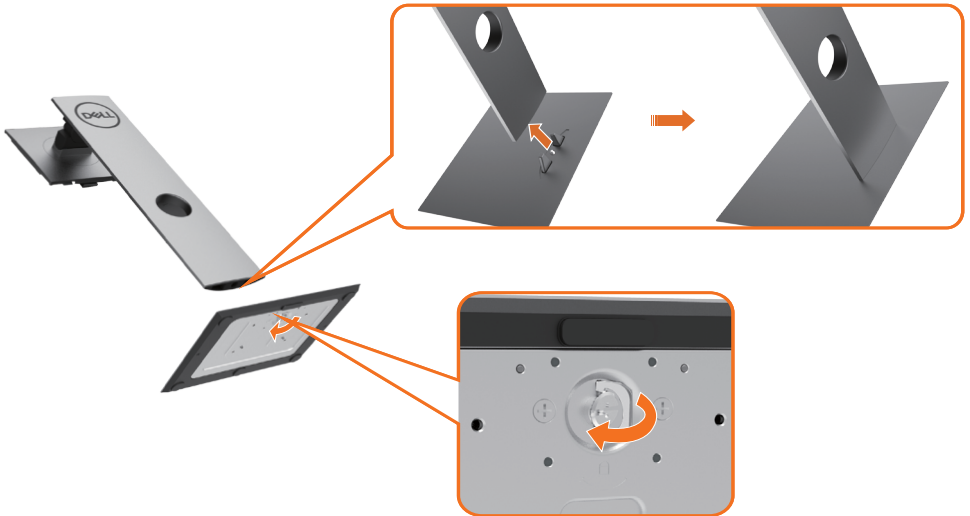

Για να συνδέσετε τη βάση της οθόνης:

- 1 Ευθυγραμμίστε τις προεξοχές της βάσης με τις αντίστοιχες υποδοχές.
- 2 Εισαγάγετε πλήρως τις προεξοχές στις υποδοχές της βάσης.
- 3 Σηκώστε τη βιδωτή λαβή και περιστρέψτε τη βίδα δεξιόστροφα.
- 4 Αφού σφίξετε πλήρως τη βίδα, διπλώστε τη λαβή επίπεδα μέσα στην εσοχή.



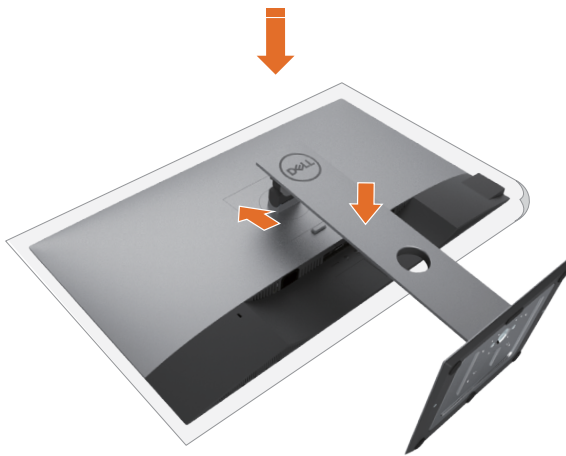

- 1 Αφαιρέστε το προστατευτικό κάλυμμα της οθόνης και τοποθετήστε την οθόνη με την μπροστινή πλευρά στραμμένη προς τα κάτω.
- 2 Τοποθετήστε τις δύο γλωπίδες στο πάνω μέρος της βάσης στην εγκοπή στο πίσω μέρος της οθόνης.
- 3 Πιέστε τη βάση μέχρι να ασφαλίσει στη θέση της.



Χρήση κλίσης, περιστροφής και κατακόρυφης επέκτασης

ΣΗΜΕΙΩΣΗ: Αυτό ισχύει για μια οθόνη με βάση. Εάν αγοράσατε οποιαδήποτε άλλη βάση, ανατρέξτε στον αντίστοιχο οδηγό εγκατάστασης της βάσης.

Κλίση, περιστροφή και κατακόρυφη επέκταση

Με τη βάση προσαρτημένη στην οθόνη, μπορείτε να γείρετε την οθόνη για να επιλέξετε την πιο άνετη γωνία θέασης.

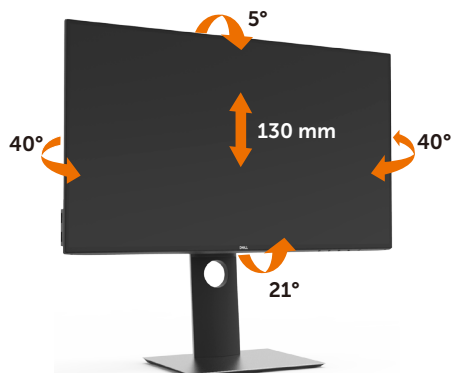

ΣΗΜΕΙΩΣΗ: Η βάση είναι αποσυνδεδεμένη όταν η οθόνη αποστέλλεται από το εργοστάσιο.

Περιστροφή της οθόνης

Προτού περιστρέψετε την οθόνη, η οθόνη σας πρέπει να έχει εκταθεί πλήρως κάθετα και να έχει κλίση προς τα πάνω ώστε να μην χτυπηθεί το κάτω άκρο της οθόνης.



ΣΗΜΕΙΩΣΗ: Για να χρησιμοποιήσετε τη λειτουργία περιστροφής οθόνης (οριζόντια προβολή) με τον υπολογιστή σας Dell, χρειάζεστε ένα ενημερωμένο πρόγραμμα οδήγησης γραφικών που δεν παρέχεται με αυτήν την οθόνη. Για να πραγματοποιήσετε λήψη του προγράμματος οδήγησης γραφικών, μεταβείτε στη διεύθυνση www.dell.com/support και ανατρέξτε στην ενότητα λήψης προγραμμάτων οδήγησης βίντεο για τις πιο πρόσφατες ενημερώσεις των προγραμμάτων οδήγησης.

ΣΗΜΕΙΩΣΗ: Όταν βρίσκεστε σε λειτουργία κατακόρυφης προβολής, ενδέχεται να αντιμετωπίσετε υποβάθμιση της απόδοσης σε εφαρμογές υψηλών απαιτήσεων γραφικών (3D Gaming κ.λπ.).



Προσαρμογή των ρυθμίσεων περιστροφής οθόνης του συστήματός σας

Αφού περιστρέψετε την οθόνη σας, πρέπει να ολοκληρώσετε την παρακάτω διαδικασία για να προσαρμόσετε τις ρυθμίσεις περιστροφής οθόνης του συστήματός σας.

 **ΣΗΜΕΙΩΣΗ:** Εάν χρησιμοποιείτε την οθόνη με υπολογιστή που δεν ανήκει στην Dell, μεταβείτε στον ιστότοπο του κατασκευαστή της κάρτας γραφικών ή στον ιστότοπο του κατασκευαστή του υπολογιστή σας για πληροφορίες σχετικά με τον τρόπο περιστροφής του περιεχομένου στην οθόνη σας.

Για να προσαρμόσετε τις ρυθμίσεις περιστροφής της οθόνης:

- 1 Κάντε δεξί κλικ στην επιφάνεια εργασίας και επιλέξτε Properties (Ιδιότητες).
- 2 Επίλεξε την καρτέλα Settings (Ρυθμίσεις) και κάντε κλικ στην επιλογή Advanced (Για προχωρημένους).
- 3 Εάν έχετε κάρτα γραφικών AMD, επιλέξτε την καρτέλα Rotation (Περιστροφή) και ορίστε την προτιμώμενη περιστροφή.
- 4 Εάν έχετε κάρτα γραφικών nVidia, κάντε κλικ στην καρτέλα nVidia στην αριστερή στήλη, επιλέξτε NVRotate (Περιστροφή NV) και, στη συνέχεια, επιλέξτε την προτιμώμενη περιστροφή.
- 5 Εάν έχετε κάρτα γραφικών Intel®, επιλέξτε την καρτέλα γραφικών Intel, κάντε κλικ στην επιλογή Graphic Properties (Ιδιότητες γραφικών), επίλεξε την καρτέλα Rotation (Περιστροφή) και, στη συνέχεια, ορίστε την προτιμώμενη περιστροφή.

 **ΣΗΜΕΙΩΣΗ:** Εάν δεν βλέπετε την επιλογή περιστροφής ή η επιλογή δεν λειτουργεί σωστά, μεταβείτε στη διεύθυνση www.dell.com/support και κατεβάστε το πιο πρόσφατο πρόγραμμα οδήγησης για την κάρτα γραφικών σας.



Σύνδεση της οθόνης σας

ΠΡΟΕΙΔΟΠΟΙΗΣΗ: Προτού ξεκινήσετε οποιαδήποτε από τις διαδικασίες αυτής της ενότητας, ακολουθήστε τις **Οδηγίες ασφαλείας**.

Για να συνδέσετε την οθόνη σας στον υπολογιστή:

- 1 Απενεργοποιήστε τον υπολογιστή σας.
- 2 Συνδέστε το καλώδιο DP/USB type-C από την οθόνη στον υπολογιστή.
- 3 Ενεργοποιήστε την οθόνη σας.
- 4 Επιλέξτε τη σωστή πηγή εισόδου από το μενού OSD και ενεργοποιήστε τον υπολογιστή σας.

ΣΗΜΕΙΩΣΗ: Η προεπιλεγμένη ρύθμιση για το μοντέλο **U2421HE/U2721DE** είναι DP 1.4. Οι κάρτες γραφικών DP 1.1 ενδέχεται να μην εμφανίζονται κανονικά. Παρακαλώ ανατρέξτε στην ενότητα “[Προβλήματα ειδικά για το προϊόν - Δεν υπάρχει εικόνα κατά τη χρήση σύνδεσης DP στον υπολογιστή](#)” για να αλλάξετε την προεπιλεγμένη ρύθμιση.

Σύνδεση του καλωδίου HDMI (προαιρετικό)



Σύνδεση του καλωδίου DP



Σύνδεση της οθόνης για λειτουργία DP Multi-Stream Transport (MST)

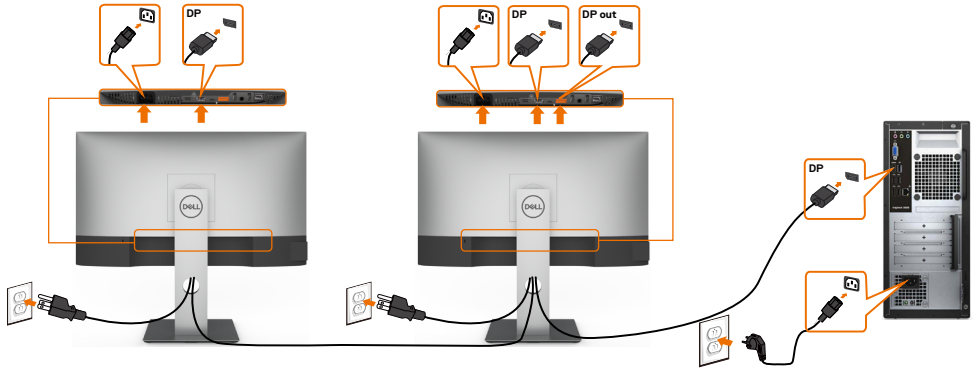

ΣΗΜΕΙΩΣΗ: Υποστηρίζει τη λειτουργία DP MST. Για να χρησιμοποιήσετε αυτήν τη δυνατότητα, η κάρτα γραφικών του υπολογιστή σας πρέπει να έχει πιστοποίηση DP1.2 με επιλογή MST.

ΣΗΜΕΙΩΣΗ: Αφαιρείτε το ελαστικό φιλς όταν χρησιμοποιείτε τον σύνδεσμο εξόδου DP.

Σύνδεση του καλωδίου USB Type-C



Η θύρα USB Type-C στην οθόνη σας:

- Μπορεί να χρησιμοποιηθεί εναλλακτικά ως USB Type-C ή DisplayPort 1.4.
- Υποστηρίζει USB Power Delivery (PD), με προφίλ έως 65 W.

ΣΗΜΕΙΩΣΗ: Ανεξάρτητα από την απαίτηση ισχύος/την πραγματική κατανάλωση ενέργειας του φορητού σας υπολογιστή ή το υπόλοιπο χρόνο λειτουργίας της μπαταρίας σας, η οθόνη Dell U2421HE/U2721DE έχει σχεδιαστεί για να παρέχει τροφοδοσία έως και 65 W στον φορητό υπολογιστή σας.

Ονομαστική ισχύς (σε φορητούς υπολογιστές που διαθέτουν USB Type-C με παροχή ισχύος)	Μέγιστη ισχύς φόρτισης
45 W	45 W
65 W	65 W
90 W	Δεν υποστηρίζεται
130 W	Δεν υποστηρίζεται



Σύνδεση της οθόνης για λειτουργία USB-C Multi-Stream Transport (MST)

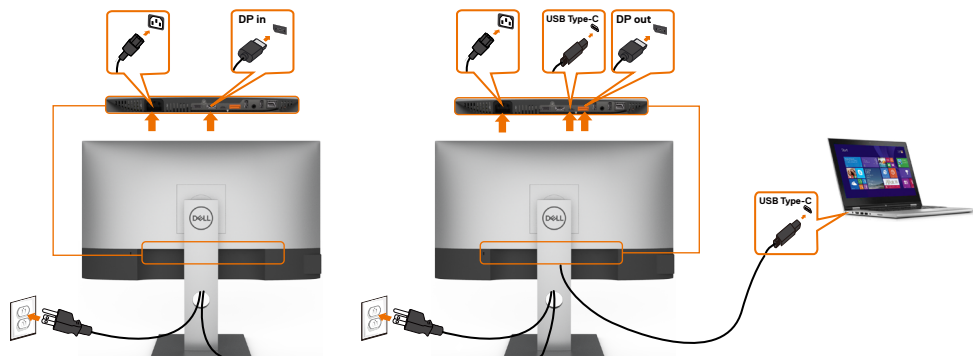

ΣΗΜΕΙΩΣΗ: Ο μέγιστος αριθμός υποστηριζόμενων U2721DE μέσω MST υπόκειται στο εύρος ζώνης της πηγής USB-C. Ανατρέξτε στην ενότητα [“Προβλήματα ειδικά για το προϊόν - Δεν υπάρχει εικόνα κατά τη χρήση USB-C MST”](#).

ΣΗΜΕΙΩΣΗ: Αφαιρείτε το ελαστικό φιλμ όταν χρησιμοποιείτε τον σύνδεσμο εξόδου DP.

Σύνδεση της οθόνης για καλώδιο RJ45 (προαιρετικά)



Οργάνωση των καλωδίων σας



Αφού συνδέσετε όλα τα απαραίτητα καλώδια στην οθόνη και τον υπολογιστή σας, (ανατρέξτε στην ενότητα [Σύνδεση της οθόνης σας](#) για τη σύνδεση) οργανώστε όλα τα καλώδια με τον τρόπο που παρουσιάζεται παραπάνω.

Αφαίρεση της βάσης της οθόνης

ΠΡΟΣΟΧΗ: Για να αποφύγετε γρατσουνιές στην οθόνη LCD κατά την αφαίρεση της βάσης, βεβαιωθείτε ότι η οθόνη είναι τοποθετημένη σε μια μαλακή, καθαρή επιφάνεια.

ΣΗΜΕΙΩΣΗ: Η παρακάτω διαδικασία ισχύει για την προεπιλεγμένη βάση. Εάν αγοράσατε οποιαδήποτε άλλη βάση, ανατρέξτε στην τεκμηρίωση που συνοδεύει τη βάση για να την ρυθμίσετε.

Για να αφαιρέσετε τη βάση:

- 1 Τοποθετήστε την οθόνη σε ένα μαλακό πανί ή μαξιλάρι.
- 2 Πατήστε και κρατήστε πατημένο το κουμπί αποδέσμευσης βάσης.
- 3 Σηκώστε τη βάση στήριξης και απομακρύνετε τη από την οθόνη.

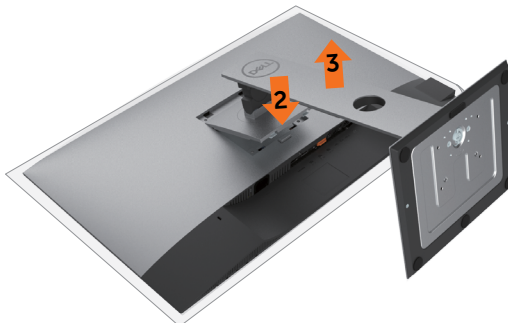

Τοποθέτηση στον τοίχο (προαιρετικά)



ΣΗΜΕΙΩΣΗ: Χρησιμοποιήστε βίδες M4 x 10 mm για να συνδέσετε την οθόνη στο κιτ τοποθέτησης στον τοίχο.

Ανατρέξτε στις οδηγίες που συνοδεύουν το συμβατό με VESA κιτ τοποθέτησης στον τοίχο.

- 1 Τοποθετήστε την οθόνη σε μαλακό πανί ή μαξιλάρι σε σταθερή, επίπεδη επιφάνεια.
- 2 Αφαιρέστε τη βάση.
- 3 Χρησιμοποιήστε ένα σταυροκατσάβιδο για να αφαιρέσετε τις τέσσερις βίδες που συγκρατούν το πλαστικό κάλυμμα.
- 4 Συνδέστε τον βραχίονα στήριξης του κιτ τοποθέτησης στην οθόνη.
- 5 Αναρτήστε την οθόνη στον τοίχο σύμφωνα με τις οδηγίες στην τεκμηρίωση που συνοδεύει το κιτ τοποθέτησης στον τοίχο.

ΣΗΜΕΙΩΣΗ: Για χρήση μόνο με βραχίονα κατηγορίας UL ή CSA ή GS με ελάχιστη ικανότητα βάρους/φορτίου 3,37 kg (U2421HE)/4,19 kg (U2721DE).



Λειτουργία της οθόνης

Ενεργοποίηση της οθόνης

Πατήστε το κουμπί  για να ενεργοποιήσετε την οθόνη.

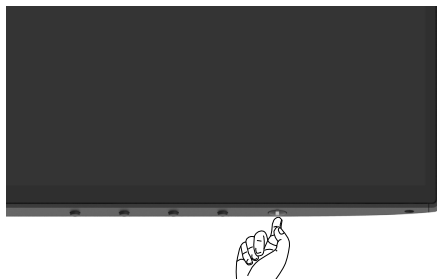

Χρήση μπροστινού πίνακα ελέγχου

Χρησιμοποιήστε τα κουμπιά ελέγχου στην κάτω πλευρά της οθόνης για να προσαρμόσετε τις ρυθμίσεις της προβαλλόμενης εικόνας. Καθώς χρησιμοποιείτε αυτά τα κουμπιά για να προσαρμόσετε τις ρυθμίσεις, στην οθόνη εμφανίζονται οι αριθμητικές τιμές κάθε χαρακτηριστικού καθώς αλλάζουν.

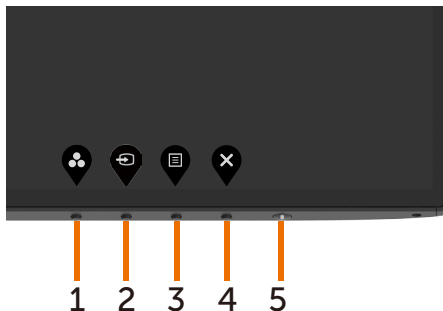

Ο παρακάτω πίνακας περιγράφει τα κουμπιά του μπροστινού πλαισίου:

Κουμπί μπροστινού πίνακα	Περιγραφή
1  Πλήκτρο συντόμευσης: Preset Modes (Προεπιλεγμένες Λειτουργίες)	Χρησιμοποιήστε αυτό το κουμπί για να επιλέξετε από μια λίστα προεπιλεγμένων λειτουργιών χρώματος.
2  Πλήκτρο συντόμευσης: Input Source (Πηγή εισόδου)	Χρησιμοποιήστε αυτό το κουμπί για να επιλέξετε από μια λίστα πηγών εισόδου.
3  Menu (Μενού)	Χρησιμοποιήστε αυτό το κουμπί Menu (Μενού) για να εκκινήσετε το μενού οθόνης (OSD) και να επιλέξετε το μενού OSD. Ανατρέξτε στην ενότητα Πρόσβαση στο σύστημα μενού .
4  Exit (Έξοδος)	Χρησιμοποιήστε αυτό το κουμπί για να επιστρέψετε στο κύριο μενού ή να βγείτε από το κύριο μενού OSD.
5  Κουμπί λειτουργίας (με φωτεινή ένδειξη λειτουργίας)	Ενεργοποιεί ή απενεργοποιεί την οθόνη. Το σταθερό λευκό φως υποδεικνύει ότι η οθόνη είναι ενεργοποιημένη και λειτουργεί κανονικά. Το λευκό φως που αναβοσβήνει υποδεικνύει ότι η οθόνη βρίσκεται σε κατάσταση αναμονής.



Χρήση της λειτουργίας κλειδώματος OSD

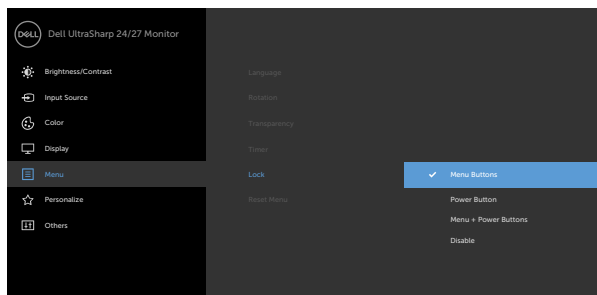

Με τα κουμπιά ελέγχου στην οθόνη κλειδωμένα, μπορείτε να αποτρέψετε την πρόσβαση ατόμων στα στοιχεία ελέγχου. Αποτρέπει επίσης την τυχαία ενεργοποίηση σε πολλαπλές οθόνες δίπλα-δίπλα.



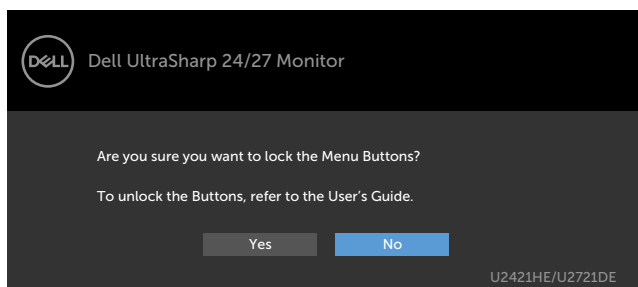



1 Εμφανίζεται το ακόλουθο μήνυμα:



2 Επιλέξτε Yes (Ναι) για να κλειδώσετε τα κουμπιά. Ο παρακάτω πίνακας περιγράφει τα εικονίδια ελέγχου:

Επιλογές	Περιγραφή
1  Menu Buttons lock (Κλείδωμα κουμπιών μενού)	Χρησιμοποιήστε αυτήν την επιλογή για να κλειδώσετε τη λειτουργία του μενού OSD.
2  Power button lock (Κλείδωμα κουμπιού λειτουργίας)	Χρησιμοποιήστε αυτό το εικονίδιο για να κλειδώσετε το κουμπί λειτουργίας ώστε να μην επιτρέπεται απενεργοποίηση.







Επιλογές	Περιγραφή
<p>3</p>  <p>Menu and Power buttons lock (Κλείδωμα κουμπιού μενού και λειτουργίας)</p>	<p>Χρησιμοποιήστε αυτό το εικονίδιο για να κλειδώσετε το μενού OSD και το κουμπί λειτουργίας ώστε να μην επιτρέπεται απενεργοποίηση της οθόνης.</p>
<p>4</p>  <p>Built-in Diagnostics (Ενσωματωμένος διαγνωστικός έλεγχος)</p>	<p>Χρησιμοποιήστε αυτό το εικονίδιο για να εκτελέσετε τους ενσωματωμένους διαγνωστικούς ελέγχους. Ανατρέξτε στην ενότητα Ενσωματωμένος διαγνωστικός έλεγχος.</p>
<p>3 Πατήστε παρατεταμένα  για 4 δευτερόλεπτα. Ο παρακάτω πίνακας περιγράφει τα εικονίδια ξεκλειδώματος:</p>	
Επιλογές	Περιγραφή
<p>1</p>  <p>Menu Buttons lock (Κλείδωμα κουμπιών μενού)</p>	<p>Χρησιμοποιήστε αυτό το εικονίδιο για να ξεκλειδώσετε τη λειτουργία του μενού OSD.</p>
<p>2</p>  <p>Power button lock (Κλείδωμα κουμπιού λειτουργίας)</p>	<p>Χρησιμοποιήστε αυτό το εικονίδιο για να ξεκλειδώσετε το κουμπί λειτουργίας και να επιτρέπεται απενεργοποίηση.</p>
<p>3</p>  <p>Menu and Power buttons lock (Κλείδωμα κουμπιού μενού και λειτουργίας)</p>	<p>Χρησιμοποιήστε αυτήν την επιλογή για να ξεκλειδώσετε το μενού OSD και το κουμπί λειτουργίας ώστε να επιτρέπεται απενεργοποίηση της οθόνης.</p>

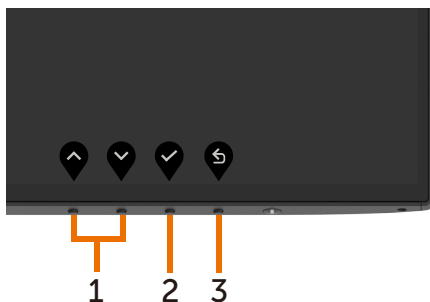

Κουμπί μπροστινού πίνακα

Χρησιμοποιήστε τα κουμπιά στην μπροστινή πλευρά της οθόνης για να προσαρμόσετε τις ρυθμίσεις εικόνας.



Κουμπί μπροστινού πίνακα	Περιγραφή
1   Επάνω Κάτω	Χρησιμοποιήστε τα πλήκτρα Επάνω (αύξηση) και Κάτω (μείωση) για προσαρμογή στοιχείων στο μενού OSD.
2  OK	Χρησιμοποιήστε το OK για να επιβεβαιώσετε την επιλογή σας.
3  Back (Πίσω)	Χρησιμοποιήστε το κουμπί Back (Πίσω) για να επιστρέψετε στο προηγούμενο μενού.











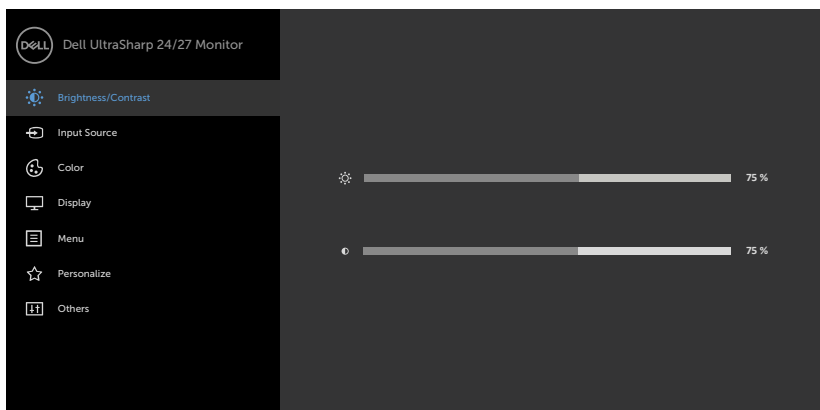



Χρήση του μενού οθόνης (OSD)

Πρόσβαση στο σύστημα μενού

ΣΗΜΕΙΩΣΗ: Οι αλλαγές που κάνετε χρησιμοποιώντας το μενού OSD αποθηκεύονται αυτόματα όταν μεταβαίνετε σε άλλο μενού OSD, όταν βγαίνετε από το μενού OSD ή όταν το μενού OSD κλείνει αυτόματα.

- 1 Πατήστε το κουμπί  για να ανοίξετε και να εμφανίσετε το κύριο μενού OSD.



- 2 Πατήστε τα κουμπίά  και  για εναλλαγή μεταξύ των επιλογών. Ενώ μετακινείστε από το ένα εικονίδιο στο άλλο, επισημαίνεται το όνομα της επιλογής.
- 3 Πατήστε το κουμπί  ή  ή  μία φορά για να ενεργοποιήσετε την επιθυμητή επιλογή.
- 4 Πατήστε τα κουμπίά  και  για να επιλέξετε την επιθυμητή παράμετρο.
- 5 Πατήστε το κουμπί  για να εισέλθετε στη γραμμή ολίσθησης και, στη συνέχεια, χρησιμοποιήστε τα κουμπίά  ή  σύμφωνα με τις ενδείξεις του μενού για να πραγματοποιήσετε τις αλλαγές σας.
- 6 Επιλέξτε  για να επιστρέψετε στο προηγούμενο μενού ή  για να αποδεχτείτε την επιλογή και να επιστρέψετε στο προηγούμενο μενού.



Εικόνα-Μενού και υπομενού

Περιγραφή



Brightness/Contrast (Φωτεινότητα/Αντίθεση)

Χρησιμοποιήστε αυτό το μενού για να ενεργοποιήσετε τη ρύθμιση **Brightness/Contrast (Φωτεινότητα/Αντίθεση)**.

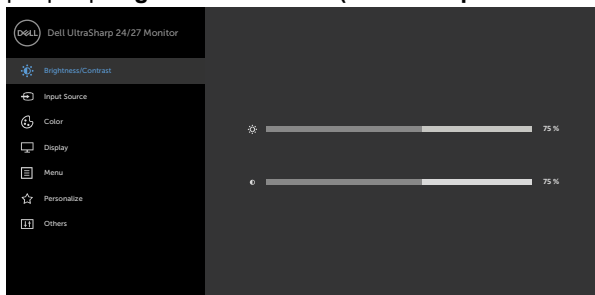

Brightness (Φωτεινότητα)

Η επιλογή **Brightness (Φωτεινότητα)** ρυθμίζει τη φωτεινότητα του οπίσθιου φωτισμού (ελάχιστο 0, μέγιστο 100).

Πατήστε το κουμπί για να αυξήσετε τη φωτεινότητα.

Πατήστε το κουμπί για να μειώσετε τη φωτεινότητα.

Contrast (Αντίθεση)

Ρυθμίστε πρώτα την επιλογή **Brightness (Φωτεινότητα)** και, στη συνέχεια, ρυθμίστε την επιλογή **Contrast (Αντίθεση)** μόνο εάν απαιτείται περαιτέρω προσαρμογή.

Πατήστε το κουμπί για να αυξήσετε την αντίθεση και πατήστε το κουμπί για να μειώσετε την αντίθεση (μεταξύ 0 και 100).





Η λειτουργία Contrast (Αντίθεση) προσαρμόζει τη διαφορά μεταξύ σκοταδιού και φωτεινότητας στην οθόνη.

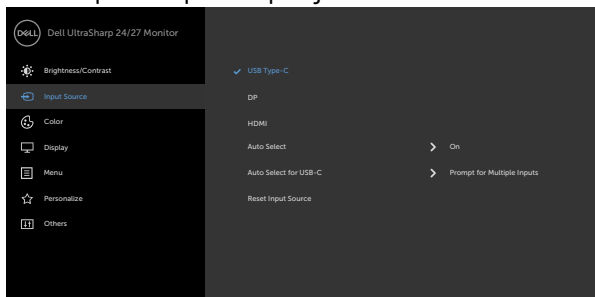

Input Source (Πηγή εισόδου)

Χρησιμοποιήστε το μενού **Input Source (Πηγή εισόδου)** για να επιλέξετε μεταξύ διαφορετικών εισόδων βίντεο που είναι συνδεδεμένα στην οθόνη σας.



Εικόνα-βίντιο	Μενού και υπομενού	Περιγραφή
	USB Type-C	Επιλέξτε την είσοδο USB Type-C όταν χρησιμοποιείτε τον σύνδεσμο USB Type-C. Χρησιμοποιήστε το  για να επιλέξετε την πηγή εισόδου USB Type-C.
	DP	Επιλέξτε την είσοδο DP όταν χρησιμοποιείτε τον σύνδεσμο DP (DisplayPort). Χρησιμοποιήστε το  για να επιλέξετε την πηγή εισόδου DP.
	HDMI	Επιλέξτε την είσοδο HDMI όταν χρησιμοποιείτε τον σύνδεσμο HDMI. Χρησιμοποιήστε το  για να επιλέξετε την πηγή εισόδου HDMI.
	Auto Select (Αυτόματη επιλογή)	Χρησιμοποιήστε το  για να επιλέξετε Auto Select (Αυτόματη επιλογή) . Η οθόνη σαρώνει τις διαθέσιμες πηγές εισόδου.
	Auto Select for USB-C (Αυτόματη επιλογή για USB-C)	Σας επιτρέπει να ορίσετε την επιλογή Auto Select (Αυτόματη επιλογή) για το USB Type-C σε: <ul style="list-style-type: none"> • Prompt for Multiple Inputs (Προτροπή για πολλαπλές εισόδους): Να εμφανίζεται πάντα το μήνυμα «Switch to USB Type-C Video Input» (Εναλλαγή σε είσοδο βίντεο USB Type-C), προκειμένου να επιλέγει ο χρήστης εάν θα πραγματοποιηθεί εναλλαγή ή όχι. • Yes (Ναι): Η οθόνη μεταβαίνει πάντοτε σε βίντεο USB Type-C χωρίς να ρωτάει ενώ είναι συνδεδεμένη με USB Type-C. • No (Όχι): Η οθόνη ΔΕΝ μεταβαίνει αυτόματα σε βίντεο USB Type-C από άλλη διαθέσιμη είσοδο.
	Reset Input Source (Επαναφορά πηγής εισόδου)	Επαναφέρει τις ρυθμίσεις Input Source (Πηγή εισόδου) της οθόνης στις εργοστασιακές προεπιλογές.





Color (Χρώμα)

Χρησιμοποιήστε το μενού **Color (Χρώμα)** για να προσαρμόσετε τη λειτουργία ρύθμισης χρώματος.

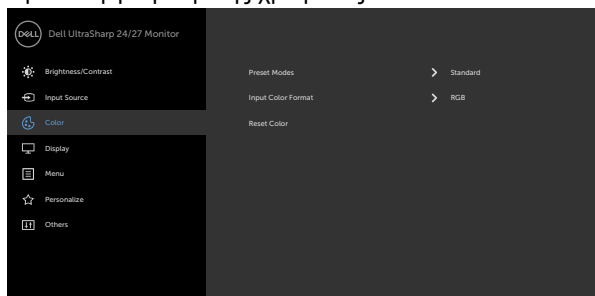

Preset Modes (Προεπιλεγμένες λειτουργίες)

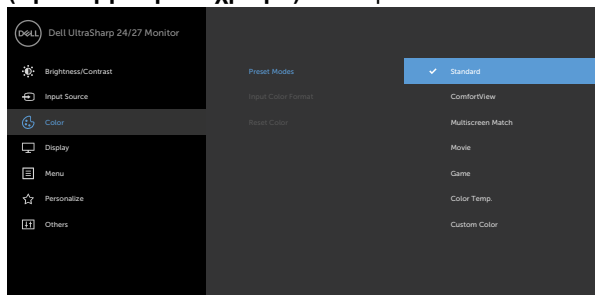

Όταν επιλέγετε **Preset Modes (Προεπιλεγμένες λειτουργίες)**, μπορείτε να επιλέξετε **Standard (Τυπικό)**, **ComfortView (Άνετη θέαση)**, **Multiscreen Match (Αντιστοίχιση πολλών οθονών)**, **Movie (Ταινία)**, **Game (Παιχνίδι)**, **Color Temp. (Θερμ. χρώματος)** ή **Custom Color (Προσαρμοσμένο χρώμα)** από τη λίστα.











- **Standard (Τυπικό):** Προεπιλεγμένες ρυθμίσεις χρώματος. Πρόκειται για την προεπιλεγμένη λειτουργία.
- **ComfortView (Άνετη θέαση):** Μειώνει το επίπεδο του μπλε φωτός που εκπέμπεται από την οθόνη για να κάνει την προβολή πιο άνετη για τα μάτια σας.

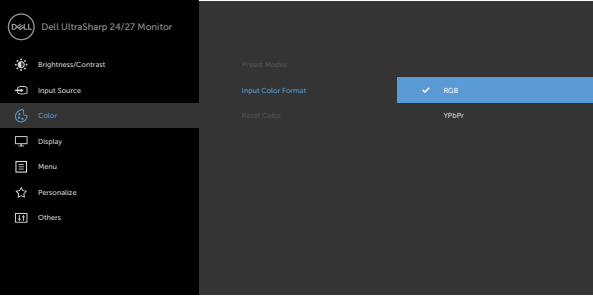

ΣΗΜΕΙΩΣΗ: Για να μειώσετε τον κίνδυνο καταπόνησης των ματιών και του αυχένα/των βραχιόνων/της πλάτης/των ώμων από τη χρήση της οθόνης για μεγάλα χρονικά διαστήματα, σας προτείνουμε τα ακόλουθα:

- Ρυθμίστε την οθόνη σε απόσταση περίπου 20 έως 28 ιντσών (50-70 cm) από τα μάτια σας.
 - Ανοιγοκλείνετε συχνά τα μάτια σας για να τα υγράνετε όταν εργάζεστε με την οθόνη.
 - Κάντε τακτικά και συχνά διαλείμματα 20 λεπτών ανά δύο ώρες.
 - Κοιτάτε μακριά από την οθόνη και εστιάζετε σε ένα μακρινό αντικείμενο σε απόσταση 6 μέτρων για τουλάχιστον 20 δευτερόλεπτα κατά τη διάρκεια των διαλειμμάτων.
 - Εκτελείτε διατάσεις για να ανακουφίσετε την ένταση στο λαιμό/τους βραχίονες/την πλάτη/τους ώμους κατά τη διάρκεια των διαλειμμάτων.
- **Multiscreen Match (Αντιστοίχιση πολλών οθονών):** Επιλογή που επιτρέπει την αντιστοίχιση του λευκού φόντου σε πολλές οθόνες.
 - **Movie (Ταινία):** Ιδανική ρύθμιση για ταινίες.
 - **Game (Παιχνίδι):** Ιδανική ρύθμιση για τις περισσότερες εφαρμογές παιχνιδιών.
 - **Color Temp. (Θερμ. χρώματος):** Η οθόνη εμφανίζεται πιο ζεστή με κόκκινη/κίτρινη απόχρωση με ρυθμιστικό στα 5.000K ή πιο κρύα με μπλε απόχρωση με ρυθμιστικό στα 10.000K.
 - **Custom Color (Προσαρμοσμένο χρώμα):** Επιτρέπει τη μη αυτόματη προσαρμογή των ρυθμίσεων χρώματος. Πατήστε τα κουμπιά  και  για να προσαρμόσετε τις τιμές του Κόκκινου, του Πράσινου και του Μπλε και να δημιουργήσετε τη δική σας προκαθορισμένη λειτουργία χρώματος.



Εικόνα-βίνδυο	Μενού και υπομενού	Περιγραφή
	Input Color Format (Μορφή χρώματος εισόδου)	<p>Σας επιτρέπει να ρυθμίσετε τη λειτουργία εισόδου βίντεο σε:</p> <ul style="list-style-type: none"> • RGB: Ορίστε αυτήν την επιλογή εάν η οθόνη σας είναι συνδεδεμένη σε υπολογιστή (ή συσκευή αναπαραγωγής DVD) χρησιμοποιώντας το καλώδιο USB Type-C, DP. • ΥPbPr: Ορίστε αυτήν την επιλογή εάν η συσκευή αναπαραγωγής DVD υποστηρίζει μόνο έξοδο ΥCbCr.
		 <p style="text-align: right;">     </p>
	Hue (Απόχρωση)	<p>Χρησιμοποιήστε  ή  για να ρυθμίσετε την απόχρωση από 0 έως 100.</p> <p>ΣΗΜΕΙΩΣΗ: Η ρύθμιση απόχρωσης είναι διαθέσιμη μόνο στις λειτουργίες Movie (Ταινία) και Game (Παιχνίδι).</p>
	Saturation (Κορεσμός)	<p>Χρησιμοποιήστε  ή  για να ρυθμίσετε τον κορεσμό από 0 έως 100.</p> <p>ΣΗΜΕΙΩΣΗ: Η ρύθμιση κορεσμού είναι διαθέσιμη μόνο στις λειτουργίες Movie (Ταινία) και Game (Παιχνίδι).</p>
	Reset Color (Επαναφορά χρώματος)	<p>Επαναφέρει τις ρυθμίσεις χρώματος στις εργοστασιακές προεπιλογές.</p>





**Display
(Εμφάνιση)**

Χρησιμοποιήστε το μενού **Display (Εμφάνιση)** για να προσαρμόσετε την εικόνα.

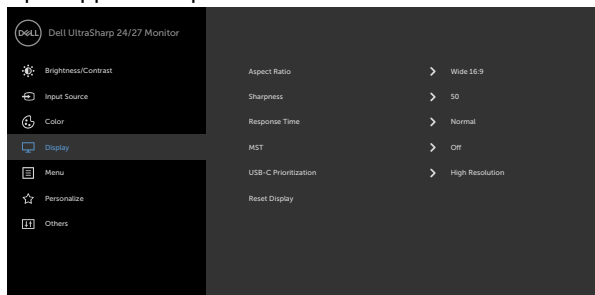

**Aspect Ratio
(Αναλογία
διαστάσεων)**

Προσαρμόστε την αναλογία εικόνας σε **Wide 16:9 (Ευρεία 16:9), Auto Resize (Αυτόματη αλλαγή μεγέθους), 4:3, 1:1**.

**Sharpness
(Ευκρίνεια)**

Προσαρμόζει την εικόνα για να την κάνει οξύτερη ή απαλότερη. Χρησιμοποιήστε ή για να ρυθμίσετε την ευκρίνεια από '0' έως '100'.

**Response
Time (Χρόνος
απόκρισης)**

Σας επιτρέπει να ορίσετε την επιλογή **Response Time (Χρόνος απόκρισης)** σε **Normal (Κανονικός)** ή **Fast (Γρήγορος)**.

MST







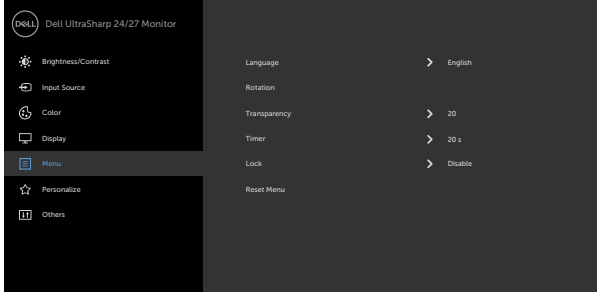



Μεταφορά πολλαπλών ροών DP, εάν το ορίσετε σε ON (Ενεργοποιημένο) ενεργοποιείται η λειτουργία MST (έξοδος DP), εάν το ορίσετε σε OFF (Απενεργοποιημένο) απενεργοποιείται η λειτουργία MST.

ΣΗΜΕΙΩΣΗ: Όταν είναι συνδεδεμένο το καλώδιο DP/USB Type-C ανοδικής ροής και το καλώδιο DP καθοδικής ροής, η οθόνη ρυθμίζει αυτόματα το MST σε ON, αυτή η ενέργεια θα γίνει μόνο μία φορά μετά την Επαναφορά εργοστασιακών ρυθμίσεων ή την Επαναφορά οθόνης.

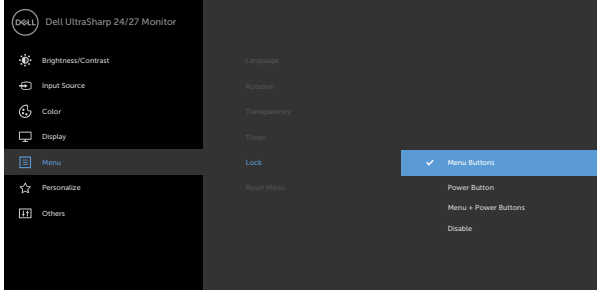

Εικόνα-βίντιο	Μενού και υπομενού	Περιγραφή
	USB-C Prioritization (Προτεραιότητα θύρας USB-C) (U2721DE μόνο)	<p>Σας επιτρέπει να καθορίσετε την προτεραιότητα μεταφοράς δεδομένων με υψηλή ανάλυση (High Resolution (Υψηλή ανάλυση)) ή υψηλή ταχύτητα (High Data Speed (Υψηλή ταχύτητα δεδομένων)) όταν χρησιμοποιείτε τη θύρα USB Type-C/DisplayPort.</p> <p>ΣΗΜΕΙΩΣΗ: Εάν ο υπολογιστής σας δεν διαθέτει ενσωματωμένη μπαταρία και τροφοδοτείται απευθείας από τη θύρα USB Type-C της οθόνης (όπως το Dell OptiPlex Ultra Desktop), η αλλαγή της επιλογής USB-C Prioritization (Προτεραιότητα θύρας USB-C) κινήσει θα διακόψει την τροφοδοσία από την οθόνη στον υπολογιστή. Ρυθμίστε την επιλογή USB-C Charging (Φόρτιση USB-C) σε On During Power Off (Ενεργό κατά την απενεργοποίηση) και ανατρέξτε στην ενότητα Ρύθμιση προτεραιότητας θύρας USB-C όταν η ρύθμιση USB-C Charging (Φόρτιση USB-C) έχει οριστεί σε On During Power Off (Ενεργό κατά την απενεργοποίηση).</p>
	Reset Display (Επαναφορά οθόνης)	<p>Επαναφέρει τις ρυθμίσεις οθόνης στις εργοστασιακές προεπιλογές.</p>
	Menu (Μενού)	<p>Επιλέξτε αυτήν την επιλογή για να προσαρμόσετε τις ρυθμίσεις του OSD, όπως οι γλώσσες του OSD, το χρονικό διάστημα που παραμένει το μενού στην οθόνη και άλλα.</p>
	Language (Γλώσσα)	<p>Ρυθμίστε την οθόνη OSD σε μία από τις οκτώ γλώσσες. (English, Español, Français, Deutsch, Brazilian Português, Русский, 简体中文 ή 日本語).</p>
Rotation (Περιστροφή)	Rotation (Περιστροφή)	<p>Περιστρέφει το μενού OSD κατά 0/90/180/270 μοίρες. Μπορείτε να προσαρμόσετε το μενού ανάλογα με την περιστροφή της οθόνης σας.</p>



Εικόνα-βίνδυο	Μενού και υπομενού	Περιγραφή
	Transparency (Διαφάνεια)	Επιλέξτε αυτήν την επιλογή για να αλλάξετε τη διαφάνεια του μενού χρησιμοποιώντας τα κουμπιά  και  (ελάχιστο 0/μέγιστο 100).
	Timer (Χρονόμετρο)	OSD Hold Time (Χρόνος εμφάνισης μενού OSD): Ορίζει το χρόνο που το μενού οθόνης θα παραμείνει ενεργό μετά από το τελευταίο πάτημα πλήκτρου. Χρησιμοποιήστε τα κουμπιά  και  για να ρυθμίσετε το ρυθμιστικό σε βήματα του 1 δευτερολέπτου, από 5 έως 60 δευτερόλεπτα.
	Lock (Κλείδωμα)	Ελέγχει την πρόσβαση του χρήστη σε προσαρμογές. Τα κουμπιά κλειδώνονται.
		 <p style="text-align: center;">     </p> <ul style="list-style-type: none"> • Menu Buttons (Κουμπιά μενού): Κλείδωμα κουμπιών μενού μέσω OSD. • Power Button (Κουμπί λειτουργίας): Κλείδωμα κουμπιού λειτουργίας μέσω OSD. • Menu + Power Buttons (Κουμπιά μενού + Λειτουργίας): Κλείδωμα κουμπιών μενού και κουμπιού λειτουργίας μέσω OSD. • Disable (Απενεργοποίηση): Πατήστε παρατεταμένα το κουμπί  στα αριστερά του κουμπιού λειτουργίας για 4 δευτερόλεπτα.
	Reset Menu (Επαναφορά μενού)	Επαναφέρετε τις ρυθμίσεις μενού στις εργοστασιακές προεπιλογές.





Personalize (Εξατομίκευση)

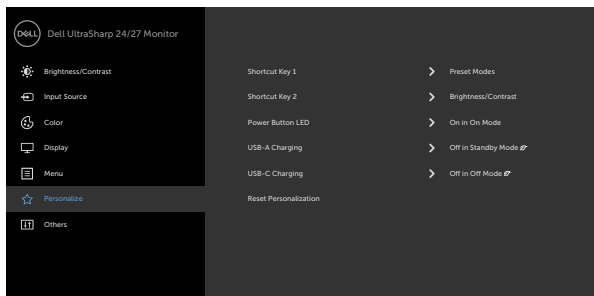

Shortcut key 1 (Πλήκτρο συντόμευσης 1)

Επιλέξτε μεταξύ των επιλογών **Preset Modes (Προεπιλεγμένες λειτουργίες)**, **Brightness/Contrast (Φωτεινότητα/Αντίθεση)**, **Input Source (Πηγή εισόδου)**, **Aspect Ratio (Αναλογία διαστάσεων)**, **Rotation (Περιστροφή)** για το πλήκτρο συντόμευσης 1.

Shortcut key 2 (Πλήκτρο συντόμευσης 2)

Επιλέξτε μεταξύ των επιλογών **Preset Modes (Προεπιλεγμένες λειτουργίες)**, **Brightness/Contrast (Φωτεινότητα/Αντίθεση)**, **Input Source (Πηγή εισόδου)**, **Aspect Ratio (Αναλογία διαστάσεων)**, **Rotation (Περιστροφή)** για το πλήκτρο συντόμευσης 2.

Power Button LED (Λυχνία LED τροφοδοσίας)

Σας επιτρέπει να ρυθμίσετε την κατάσταση της λυχνίας τροφοδοσίας για εξοικονόμηση ενέργειας.

USB-A Charging (Φόρτιση USB-A)

Σας επιτρέπει να ενεργοποιήσετε ή να απενεργοποιήσετε τη λειτουργία φόρτισης των θυρών USB Type-A (καθοδικής ροής) κατά τη λειτουργία αναμονής της οθόνης.

ΣΗΜΕΙΩΣΗ: Αυτή η επιλογή είναι διαθέσιμη μόνο όταν είναι απενεργοποιημένο το καλώδιο USB Type-C (ανοδικής ροής).

Εάν το καλώδιο USB Type-C είναι συνδεδεμένο, η φόρτιση USB-A ακολουθεί την κατάσταση τροφοδοσίας του κεντρικού υπολογιστή USB και η επιλογή δεν είναι προσβάσιμη.

ΣΗΜΕΙΩΣΗ: Αυτή η επιλογή ονομαζόταν προηγουμένως "USB" σε παλαιότερες αναθεωρήσεις του υλικολογισμικού της οθόνης.

USB-C Charging (Φόρτιση USB-C)

Σας επιτρέπει να ενεργοποιήσετε ή να απενεργοποιήσετε τη λειτουργία Always On USB Type-C Charging (Πάντα ενεργή φόρτιση USB Type-C) όταν η οθόνη είναι απενεργοποιημένη.



Εικόνα-βίνδιο	Μενού και υπομενού	Περιγραφή
	Reset Personalization (Επαναφορά εξατομικεύσεως)	Επαναφέρει τα πλήκτρα συντόμευσης στις εργοστασιακές προεπιλογές.



Others (Άλλα)

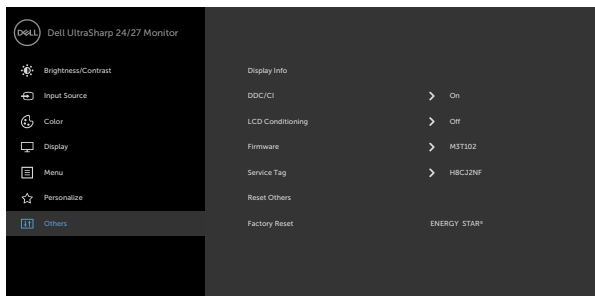

Επιλέξτε αυτήν την επιλογή για να προσαρμόσετε ρυθμίσεις OSD όπως **DDC/CI**, **LCD conditioning (Συντήρηση LCD)** και άλλες.



Display Info (Πληροφορίες οθόνης)	Εμφανίζει τις τρέχουσες ρυθμίσεις της οθόνης.
--	---

DDC/CI

Η επιλογή **DDC/CI** (Κανάλι δεδομένων/Διεπαφή εντολών) σας επιτρέπει να προσαρμόζετε τις ρυθμίσεις της οθόνης χρησιμοποιώντας λογισμικό στον υπολογιστή σας. Επιλέξτε **Off (Απενεργοποίηση)** για να απενεργοποιήσετε αυτή τη λειτουργία.

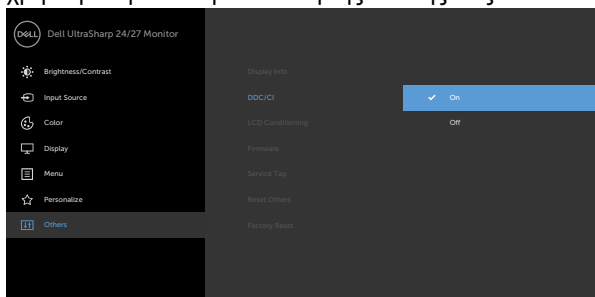
Ενεργοποιήστε αυτήν τη δυνατότητα για καλύτερη εμπειρία χρήστη και βέλτιστη απόδοση της οθόνης σας.

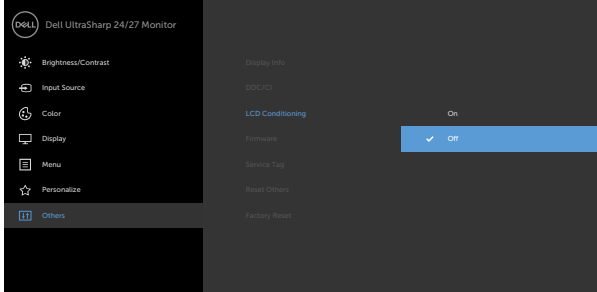

Εικόνα-βίνδυο	Μενού και υπομενού	Περιγραφή
	LCD Conditioning (Συντήρηση LCD)	Βοηθά στη μείωση μικρών περιπτώσεων μετεϊκίσματος εικόνας. Ανάλογα με το βαθμό μετεϊκίσματος, ενδέχεται να χρειαστεί λίγος χρόνος για να εκτελεστεί το πρόγραμμα. Επιλέξτε On (Ενεργοποίηση) για να ξεκινήσει η διαδικασία.
		
		
	Firmware (Υλικολογισμικό)	Έκδοση υλικολογισμικού.
	Service Tag (Ετικέτα σέρβις)	<p>Εμφανίζει την ετικέτα σέρβις. Η ετικέτα σέρβις είναι ένα μοναδικό αλφαριθμητικό αναγνωριστικό που επιτρέπει στην Dell να προσδιορίσει τις προδιαγραφές του προϊόντος και να αποκτήσει πρόσβαση στις πληροφορίες εγγύησης.</p> <p>ΣΗΜΕΙΩΣΗ: Η ετικέτα σέρβις έχει εκτυπωθεί επίσης σε μια ετικέτα που βρίσκεται στο πίσω μέρος του καλύμματος.</p>
	Reset Others (Επαναφορά άλλων)	Επαναφέρει άλλες ρυθμίσεις, όπως την DDC/CI , στις εργοστασιακές προεπιλογές.



**Factory Reset
(Επαναφορά
εργοστασια-
κών ρυθμίσε-
ων)**

Επαναφέρει όλες τις τιμές στις εργοστασιακές προεπιλεγμένες ρυθμίσεις. Αυτό περιλαμβάνει και τις ρυθμίσεις για τους ελέγχους ENERGY STAR®.

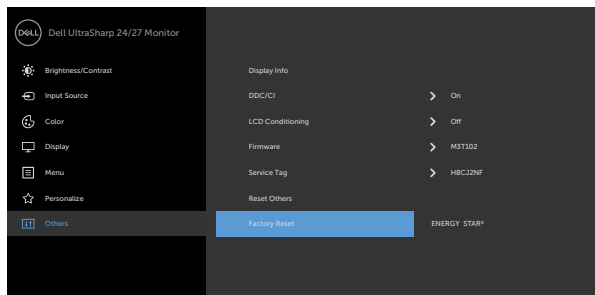

Προειδοποιητικά μηνύματα OSD

Όταν η οθόνη δεν υποστηρίζει μια συγκεκριμένη λειτουργία ανάλυσης, μπορείτε να δείτε το ακόλουθο μήνυμα:

U2421HE

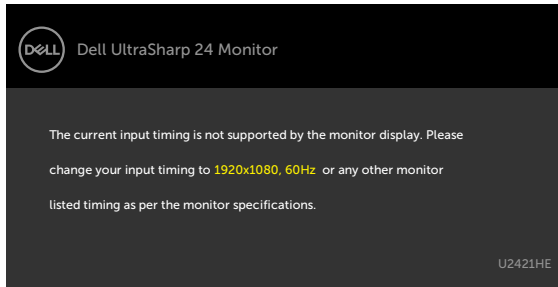

U2721DE

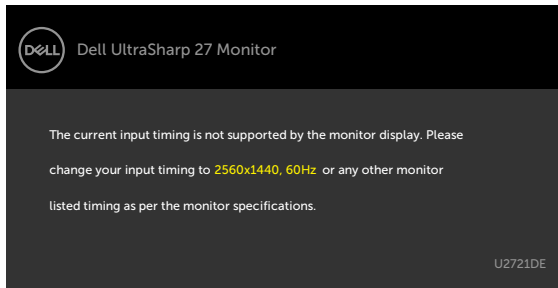

Αυτό σημαίνει ότι η οθόνη δεν μπορεί να συγχρονιστεί με το σήμα που λαμβάνει από τον υπολογιστή. Ανατρέξτε στην ενότητα [Προδιαγραφές οθόνης](#) για τα εύρη οριζόντιων και κατακόρυφων συχνοτήτων που υποστηρίζονται από αυτήν την οθόνη. Η συνιστώμενη λειτουργία είναι 1920 x 1080 (U2421HE) / 2560 x 1440 (U2721DE).

Μπορείτε να δείτε το ακόλουθο μήνυμα προτού απενεργοποιηθεί η λειτουργία DDC/CI:

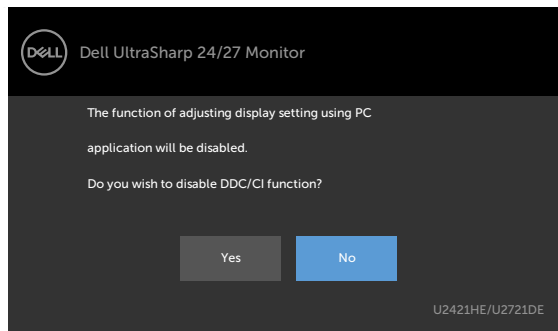

Όταν η οθόνη εισέρχεται σε κατάσταση **Standby (Αναμονής)**, εμφανίζεται το ακόλουθο μήνυμα:

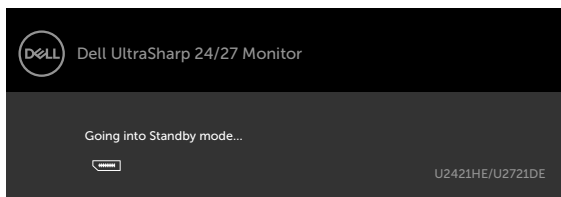

Ενεργοποιήστε τον υπολογιστή και ενεργοποιήστε την οθόνη για να αποκτήσετε πρόσβαση στο μενού **OSD**.

Εάν πατήσετε οποιοδήποτε κουμπί εκτός από το κουμπί λειτουργίας, θα εμφανιστούν τα ακόλουθα μηνύματα ανάλογα με την επιλεγμένη είσοδο:

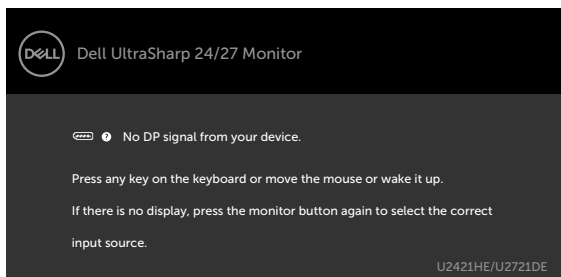

Εάν έχετε επιλέξει πηγή εισόδου DP, USB Type-C και δεν έχει συνδεθεί το αντίστοιχο καλώδιο, εμφανίζεται ένα κινούμενο παράθυρο διαλόγου όπως φαίνεται παρακάτω.

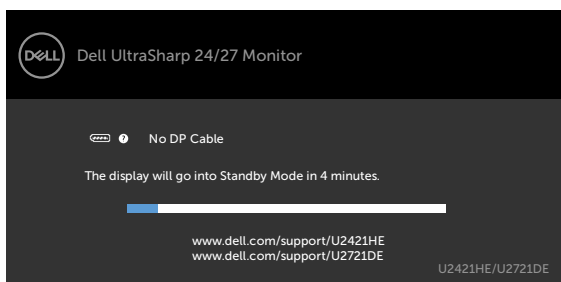

ή

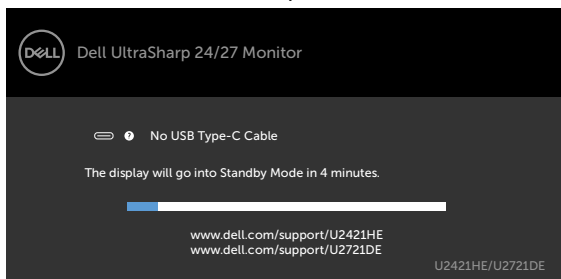

Εμφανίζεται ένα μήνυμα όταν το καλώδιο που υποστηρίζει την εναλλακτική λειτουργία DP είναι συνδεδεμένο στην οθόνη υπό τις ακόλουθες συνθήκες:

- Όταν η επιλογή **Auto Select for USB-C (Αυτόματη επιλογή για USB-C)** έχει οριστεί σε **Prompt for Multiple Inputs (Προτροπή για πολλαπλές εισόδους)**.
- Όταν το καλώδιο DP είναι συνδεδεμένο στην οθόνη.

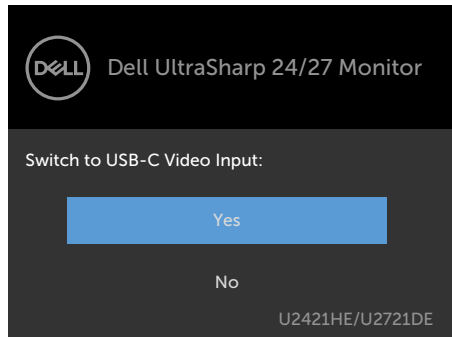

Εάν η επιλογή **USB-C Charging (Φόρτιση USB-C)** έχει οριστεί σε **Off During Power Off (Ανενεργό κατά την απενεργοποίηση)**:

- Όταν ρυθμίζετε την επιλογή **USB-C Prioritization (Προτεραιότητα θύρας USB-C)** σε **High Resolution (Υψηλή ανάλυση)** στην επιλογή Display (Εμφάνιση), εμφανίζεται το ακόλουθο μήνυμα:



- Όταν ρυθμίζετε την επιλογή **USB-C Prioritization (Προτεραιότητα θύρας USB-C)** σε **High Data Speed (Υψηλή ταχύτητα δεδομένων)** στην επιλογή Display (Εμφάνιση), εμφανίζεται το ακόλουθο μήνυμα:

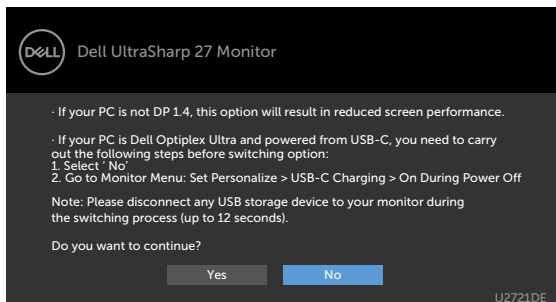

Εάν η επιλογή **USB-C Charging (Φόρτιση USB-C)** έχει οριστεί σε **On During Power Off (Ενεργό κατά την απενεργοποίηση)** όταν θέτετε την επιλογή **USB-C Prioritization (Προτεραιότητα θύρας USB-C)** σε **High Resolution (Υψηλή ανάλυση)** ή **High Data Speed (Υψηλή ταχύτητα δεδομένων)** στην επιλογή Display (Εμφάνιση), εμφανίζεται το ακόλουθο μήνυμα:

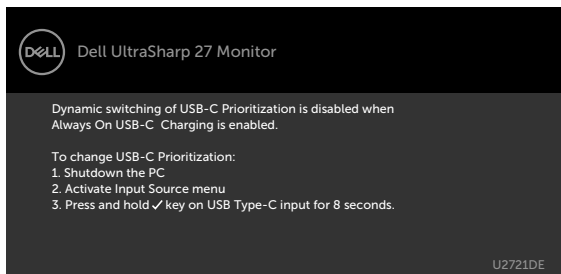

Όταν η επιλογή **USB-C Charging (Φόρτιση USB-C)** έχει οριστεί σε **Off During Power Off (Ανενεργό κατά την απενεργοποίηση)** και η επιλογή **USB-C Prioritization (Προτεραιότητα θύρας USB-C)** έχει οριστεί σε **High Data Speed (Υψηλή ταχύτητα δεδομένων)**:

- Όταν επιλέγετε **Factory Reset (Επαναφορά εργοστασιακών ρυθμίσεων)** στην επιλογή **Other (Άλλα)**, εμφανίζεται το ακόλουθο μήνυμα:

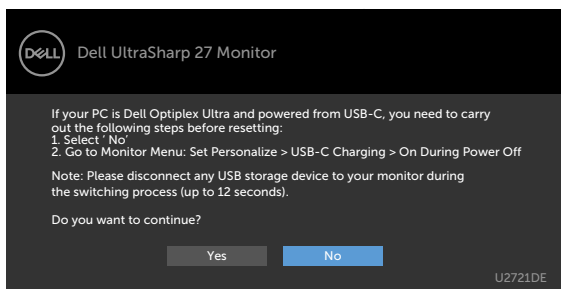

- Όταν επιλέγετε **Display Reset (Επαναφορά οθόνης)** στην επιλογή **Display (Εμφάνιση)**, εμφανίζεται το ακόλουθο μήνυμα:



Όταν επιλέγετε **On in Standby Mode (Ενεργό σε κατάσταση αναμονής)** στην επιλογή Personalize (Εξατομίκευση), εμφανίζεται το ακόλουθο μήνυμα:

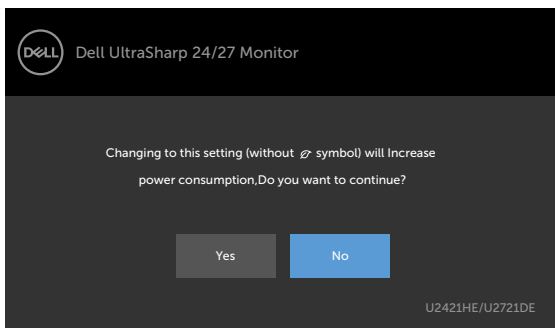

Εάν ρυθμίσετε το επίπεδο φωτεινότητας πάνω από το προεπιλεγμένο επίπεδο (75%), εμφανίζεται το ακόλουθο μήνυμα:

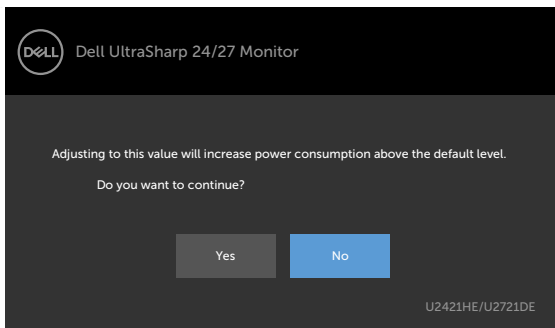

Όταν η επιλογή **USB-C Charging (Φόρτιση USB-C)** έχει οριστεί σε **On During Power Off (Ενεργό κατά την απενεργοποίηση)** και η επιλογή USB-C Prioritization (Προτεραιότητα θύρας USB-C) έχει οριστεί σε **High Data Speed (Υψηλή ταχύτητα δεδομένων)**, όταν επιλέξετε Factory Reset (Επαναφορά εργοστασιακών ρυθμίσεων) στην επιλογή Other (Άλλα), εμφανίζεται το ακόλουθο μήνυμα:

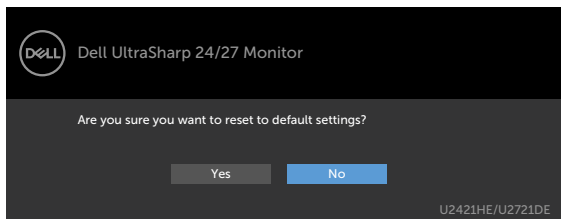

Εάν επιλέξετε «Yes» (Ναι) για να επαναφέρετε τις προεπιλεγμένες ρυθμίσεις, θα εμφανιστεί το ακόλουθο μήνυμα:

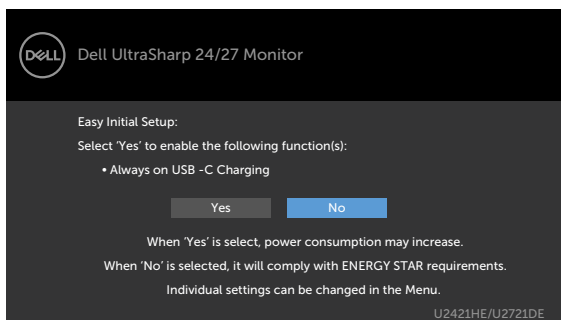

Εάν επιλέξετε «No» (Όχι) και επαναλάβετε το **Factory Reset (Επαναφορά εργοστασιακών ρυθμίσεων)**, θα εμφανιστεί το ακόλουθο μήνυμα:

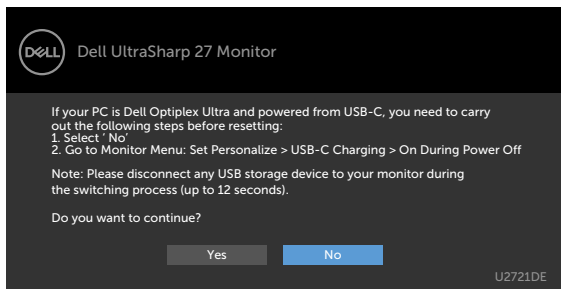

Ανατρέξτε στην ενότητα [Αντιμετώπιση προβλημάτων](#) για περισσότερες πληροφορίες.



Αντιμετώπιση προβλημάτων

⚠ ΠΡΟΕΙΔΟΠΟΙΗΣΗ: Προτού ξεκινήσετε οποιαδήποτε από τις διαδικασίες αυτής της ενότητας, ακολουθήστε τις **Οδηγίες ασφαλείας**.

Αυτοδιαγνωστικός έλεγχος

Η οθόνη σας παρέχει δυνατότητα αυτόματου ελέγχου που σας επιτρέπει να ελέγχετε εάν η οθόνη σας λειτουργεί σωστά. Εάν η οθόνη και ο υπολογιστής σας είναι σωστά συνδεδεμένοι, αλλά η οθόνη της οθόνης παραμένει σκοτεινή, εκτελέστε τον αυτοδιαγνωστικό έλεγχο της οθόνης ακολουθώντας τα ακόλουθα βήματα:

- 1 Απενεργοποιήστε τον υπολογιστή και την οθόνη.
- 2 Αποσυνδέστε το καλώδιο βίντεο από το πίσω μέρος του υπολογιστή. Για να διασφαλίσετε τη σωστή λειτουργία αυτοδιαγνωστικού ελέγχου, αφαιρέστε όλα τα ψηφιακά και τα αναλογικά καλώδια από το πίσω μέρος του υπολογιστή.
- 3 Ενεργοποιήστε την οθόνη.

Το κινούμενο παράθυρο διαλόγου θα πρέπει να εμφανίζεται στην οθόνη (σε μαύρο φόντο) εάν η οθόνη δεν μπορεί να ανιχνεύσει ένα σήμα βίντεο και λειτουργεί σωστά. Ενώ βρίσκεται σε λειτουργία αυτοδιαγνωστικού ελέγχου, το LED ισχύος παραμένει λευκό. Επίσης, ανάλογα με την επιλεγμένη είσοδο, ένα από τα πλαίσια διαλόγου που εμφανίζονται παρακάτω θα κυλάει συνεχώς στην οθόνη.

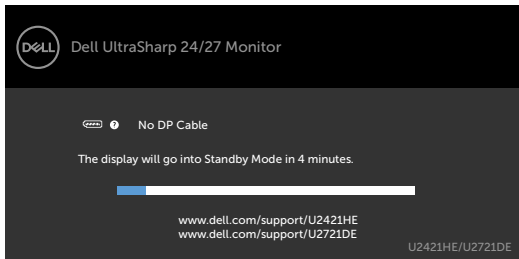

ή

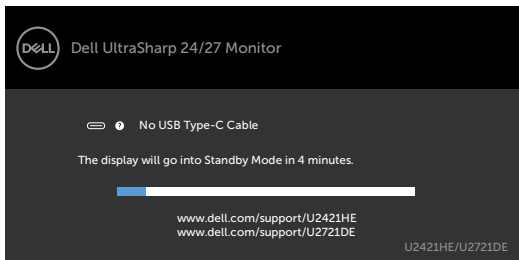

- 4 Αυτό το πλαίσιο εμφανίζεται επίσης κατά τη διάρκεια της κανονικής λειτουργίας του συστήματος εάν το καλώδιο βίντεο αποσυνδεθεί ή υποστεί βλάβη.



- 5 Απενεργοποιήστε την οθόνη σας και επανασυνδέστε το καλώδιο βίντεο. Στη συνέχεια, ενεργοποιήστε τον υπολογιστή και την οθόνη.

Εάν η οθόνη σας παραμένει κενή μετά την εφαρμογή της προηγούμενης διαδικασίας, ελέγξτε τον ελεγκτή βίντεο και τον υπολογιστή σας, καθώς η οθόνη σας λειτουργεί σωστά.

Ενσωματωμένος διαγνωστικός έλεγχος

Η οθόνη σας διαθέτει ένα ενσωματωμένο διαγνωστικό εργαλείο που σας βοηθά να προσδιορίσετε εάν το πρόβλημα οθόνης που αντιμετωπίζετε είναι εγγενές πρόβλημα της οθόνης σας ή αφορά τον υπολογιστή και την κάρτα βίντεο.

 **ΣΗΜΕΙΩΣΗ:** Μπορείτε να εκτελέσετε τον ενσωματωμένο διαγνωστικό έλεγχο μόνο όταν το καλώδιο βίντεο είναι αποσυνδεδεμένο και η οθόνη βρίσκεται σε λειτουργία αυτοδιαγνωστικού ελέγχου.

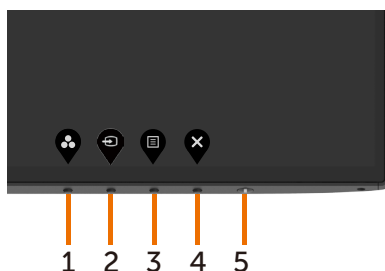

Για να εκτελέσετε τους ενσωματωμένους διαγνωστικούς ελέγχους:



- 1 Βεβαιωθείτε ότι η οθόνη είναι καθαρή (δεν υπάρχουν σωματίδια σκόνης στην επιφάνεια της οθόνης).
- 2 Αποσυνδέστε τα καλώδια βίντεο από το πίσω μέρος του υπολογιστή ή της οθόνης. Στη συνέχεια, η οθόνη μεταβαίνει στη λειτουργία αυτοδιαγνωστικού ελέγχου.
- 3 Πατήστε παρατεταμένα το **Κουμπί 1** για 5 δευτερόλεπτα. Εμφανίζεται μια γκρι οθόνη.
- 4 Ελέγξτε προσεκτικά την οθόνη για ανωμαλίες.
- 5 Πατήστε ξανά το **Κουμπί 1** στον μπροστινό πίνακα. Το χρώμα της οθόνης αλλάζει σε κόκκινο.
- 6 Ελέγξτε την οθόνη για τυχόν ανωμαλίες.
- 7 Επανάλαβε τα βήματα 5 και 6 για να ελέγξετε την οθόνη σε πράσινη, μπλε, μαύρη, λευκή και οθόνη κειμένου.

Ο έλεγχος ολοκληρώνεται όταν εμφανιστεί η οθόνη κειμένου. Για έξοδο, πατήστε ξανά το **Κουμπί 1**. Εάν δεν εντοπίσετε ανωμαλίες στην οθόνη κατά τη χρήση του ενσωματωμένου διαγνωστικού εργαλείου, η οθόνη λειτουργεί σωστά. Ελέγξτε την κάρτα βίντεο και τον υπολογιστή.



Ρύθμιση προτεραιότητας θύρας USB-C όταν η ρύθμιση Φόρτιση USB-C έχει οριστεί σε Ενεργό κατά την απενεργοποίηση

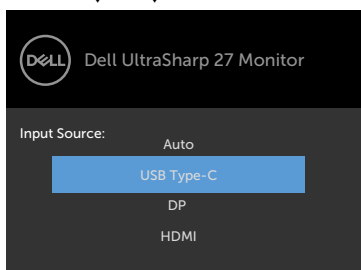

Εάν η επιλογή **USB-C Charging (Φόρτιση USB-C)** έχει οριστεί σε **On During Power Off (Ενεργό κατά την απενεργοποίηση)**, η οθόνη σας επιτρέπει να καθορίζετε τις ρυθμίσεις USB-C Prioritization (Προτεραιότητα USB-C) μόνο όταν ο υπολογιστής σας είναι απενεργοποιημένος.

- 1 Βεβαιωθείτε ότι ο υπολογιστής σας είναι απενεργοποιημένος.
- 2 Πατήστε οποιοδήποτε κουμπί ελέγχου εκτός από το κουμπί λειτουργίας για να εμφανιστεί το μενού συντόμευσης **Input Source (Πηγή εισόδου)**.
- 3 Χρησιμοποιήστε το κουμπί  ή  για να επιλέξετε **USB Type-C**.

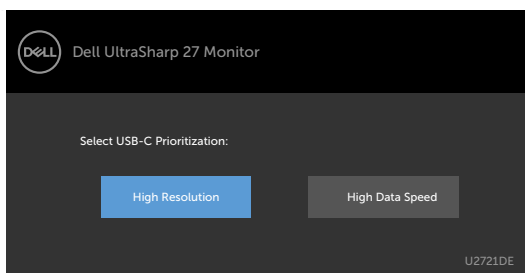

- 4 Πατήστε και κρατήστε πατημένο το κουμπί  για περίπου 8 δευτερόλεπτα.
- 5 Θα εμφανιστεί το μήνυμα διαμόρφωσης **USB-C Prioritization (Προτεραιότητα θύρας USB-C)**.



- 6 Χρησιμοποιήστε το κουμπί  ή  για να καθορίσετε την προτιμώμενη προτεραιότητα μεταφοράς.
- 7 Η ρύθμιση θα ενεργοποιηθεί κατά την ενεργοποίηση του υπολογιστή.



Συνήθη προβλήματα

Ο παρακάτω πίνακας περιέχει πληροφορίες σχετικά με συνήθη προβλήματα που ενδέχεται να αντιμετωπίσετε και τις πιθανές λύσεις τους:

Συνήθη συμπτώματα	Τι αντιμετωπίζετε	Πιθανές λύσεις
Δεν υπάρχει εικόνα/Σβηστή λυχνία LED τροφοδοσίας	Δεν εμφανίζεται εικόνα	<ul style="list-style-type: none">• Βεβαιωθείτε ότι το καλώδιο βίντεο που συνδέει την οθόνη και τον υπολογιστή είναι σωστά συνδεδεμένο και ασφαλές.• Βεβαιωθείτε ότι η πρίζα λειτουργεί σωστά χρησιμοποιώντας οποιοδήποτε άλλο ηλεκτρικό εξοπλισμό.• Βεβαιωθείτε ότι το κουμπί λειτουργίας έχει πατηθεί πλήρως.• Βεβαιωθείτε ότι έχει επιλεγεί η σωστή πηγή εισόδου στο μενού Input Source (Πηγή εισόδου).
Δεν υπάρχει εικόνα/Αναμμένη λυχνία LED τροφοδοσίας	Δεν εμφανίζεται εικόνα ή σκοτεινή εικόνα	<ul style="list-style-type: none">• Αυξήστε τα στοιχεία ελέγχου φωτεινότητας και αντίθεσης μέσω OSD.• Εκτελέστε αυτοδιαγνωστικό έλεγχο της οθόνης.• Ελέγξτε αν υπάρχουν σπασμένες ή λυγισμένες ακίδες στην υποδοχή του καλωδίου βίντεο.• Εκτελέστε τα ενσωματωμένα διαγνωστικά.• Βεβαιωθείτε ότι έχει επιλεγεί η σωστή πηγή εισόδου στο μενού Input Source (Πηγή εισόδου).
Σβηστά pixel	Η οθόνη LCD παρουσιάζει κηλίδες	<ul style="list-style-type: none">• Απενεργοποιήστε και ενεργοποιήστε ξανά την οθόνη.• Το Pixel που είναι μόνιμα απενεργοποιημένα είναι ένα φυσικό ελάττωμα που μπορεί να προκύψει στην τεχνολογία LCD.• Για περισσότερες πληροφορίες σχετικά με την Πολιτική ποιότητας οθονών Dell και Pixel, ανατρέξτε στον ιστότοπο υποστήριξης της Dell στη διεύθυνση: www.dell.com/support/monitors.
Συνεχώς αναμμένα pixel	Η οθόνη LCD έχει φωτεινά σημεία	<ul style="list-style-type: none">• Απενεργοποιήστε και ενεργοποιήστε ξανά την οθόνη.• Το Pixel που είναι μόνιμα απενεργοποιημένα είναι ένα φυσικό ελάττωμα που μπορεί να προκύψει στην τεχνολογία LCD.• Για περισσότερες πληροφορίες σχετικά με την ποιότητα παρακολούθησης της Dell και την πολιτική Pixel, ανατρέξτε στον ιστότοπο υποστήριξης της Dell στη διεύθυνση: www.dell.com/support/monitors.
Προβλήματα φωτεινότητας	Η εικόνα είναι πολύ σκοτεινή ή πολύ φωτεινή	<ul style="list-style-type: none">• Επαναφέρετε την οθόνη στις εργοστασιακά προεπιλεγμένες ρυθμίσεις.• Προσαρμόστε τα στοιχεία ελέγχου φωτεινότητας και αντίθεσης μέσω OSD.
Ζητήματα σχετικά με την ασφάλεια	Ορατές ενδείξεις καπνού ή σπινθήρων	<ul style="list-style-type: none">• Μην εκτελέσετε βήματα αντιμετώπισης προβλημάτων.• Επικοινωνήστε αμέσως με την Dell.



Συνήθη συμπτώματα	Τι αντιμετωπίζετε	Πιθανές λύσεις
Περιστασιακά προβλήματα	Περιστασιακή εμφάνιση δυσλειτουργιών της οθόνης	<ul style="list-style-type: none"> Βεβαιωθείτε ότι το καλώδιο βίντεο που συνδέει την οθόνη στον υπολογιστή είναι σωστά συνδεδεμένο και ασφαλές. Επαναφέρετε την οθόνη στις εργοστασιακά προεπιλεγμένες ρυθμίσεις. Εκτελέστε αυτοδιαγνωστικό έλεγχο της οθόνης για να προσδιορίσετε εάν το περιστασιακό πρόβλημα παρουσιάζεται σε λειτουργία αυτοδιαγνωστικού ελέγχου.
Απουσία χρώματος	Απουσία χρώματος από την εικόνα	<ul style="list-style-type: none"> Εκτελέστε αυτοδιαγνωστικό έλεγχο της οθόνης. Βεβαιωθείτε ότι το καλώδιο βίντεο που συνδέει την οθόνη στον υπολογιστή είναι σωστά συνδεδεμένο και ασφαλές. Ελέγξτε αν υπάρχουν σπασμένες ή λυγισμένες ακίδες στην υποδοχή του καλωδίου βίντεο.
Εσφαλμένο χρώμα	Το χρώμα της εικόνας δεν είναι καλό	<ul style="list-style-type: none"> Αλλάξτε τις ρυθμίσεις Preset Modes (Προκαθορισμένες ρυθμίσεις) στο μενού Color (Χρώμα) ανάλογα με την εφαρμογή. Προσαρμόστε την τιμή R/G/B από την επιλογή Custom Color (Προσαρμοσμένο χρώμα) στο μενού Color (Χρώμα). Αλλάξτε τη ρύθμιση Input Color Format (Μορφή χρώματος εισόδου) σε PC RGB ή YCbCr στο μενού Color (Χρώμα). Εκτελέστε τα ενσωματωμένα διαγνωστικά.
Διατήρηση εικόνας από μια στατική εικόνα που παρέμεινε στην οθόνη για μεγάλο χρονικό διάστημα	Αχνή σκιά στατικής εικόνας εμφανίζεται στην οθόνη	<ul style="list-style-type: none"> Ρυθμίστε την οθόνη να απενεργοποιείται μετά από λίγα λεπτά χρόνου αδράνειας. Αυτή η ρύθμιση μπορεί να γίνει μέσω της επιλογής Power Options (Επιλογές παροχής ενέργειας) σε Windows ή Energy Saver (Εξοικονόμηση ενέργειας) σε Mac. Εναλλακτικά, χρησιμοποιήστε μια προφύλαξη οθόνης που αλλάζει δυναμικά.

Προβλήματα ειδικά για το προϊόν

Πρόβλημα	Τι αντιμετωπίζετε	Πιθανές λύσεις
Η εικόνα της οθόνης είναι πολύ μικρή	Η εικόνα είναι κεντραρισμένη στην οθόνη, αλλά δεν γεμίζει ολόκληρη την περιοχή προβολής	<ul style="list-style-type: none"> Ελέγξτε τη ρύθμιση Aspect Ratio (Αναλογία διαστάσεων) στο μενού Display (Εμφάνιση). Επαναφέρετε την οθόνη στις εργοστασιακά προεπιλεγμένες ρυθμίσεις.



Πρόβλημα	Τι αντιμετωπίζετε	Πιθανές λύσεις
Δεν είναι δυνατή η προσαρμογή της οθόνης με τα κουμπιά στον μπροστινό πίνακα	Το μενού OSD δεν εμφανίζεται στην οθόνη	<ul style="list-style-type: none"> Απενεργοποιήστε την οθόνη, αποσυνδέστε το καλώδιο τροφοδοσίας, συνδέστε το ξανά και στη συνέχεια ενεργοποιήστε την οθόνη.
Απουσία σήματος εισόδου κατά τη χρήση των στοιχείων ελέγχου	Απουσία εικόνας, η λυχνία LED είναι λευκή	<ul style="list-style-type: none"> Ελέγξτε την πηγή σήματος. Βεβαιωθείτε ότι ο υπολογιστής δεν βρίσκεται σε λειτουργία εξοικονόμησης ενέργειας μετακινώντας το ποντίκι ή πατώντας οποιοδήποτε πλήκτρο στο πληκτρολόγιο. Ελέγξτε εάν το καλώδιο σήματος είναι σωστά συνδεδεμένο. Συνδέστε ξανά το καλώδιο σήματος, εάν είναι απαραίτητο. Επαναφέρετε τον υπολογιστή ή το πρόγραμμα αναπαραγωγής βίντεο.
Η εικόνα δεν γεμίζει ολόκληρη την οθόνη	Η εικόνα δεν μπορεί να γεμίσει το ύψος ή το πλάτος της οθόνης	<ul style="list-style-type: none"> Λόγω διαφορετικών μορφών βίντεο (αναλογία διαστάσεων) DVD, η οθόνη ενδέχεται να εμφανίζεται σε πλήρη οθόνη. Εκτελέστε τα ενσωματωμένα διαγνωστικά.
Δεν υπάρχει εικόνα κατά τη χρήση σύνδεσης USB Type-C σε υπολογιστή, φορητό υπολογιστή και ούτω καθεξής	Μαύρη οθόνη	<ul style="list-style-type: none"> Βεβαιωθείτε ότι η διασύνδεση USB Type-C της συσκευής μπορεί να υποστηρίξει εναλλακτική λειτουργία DP. Ελέγξτε εάν η συσκευή απαιτούσε φόρτιση ισχύος άνω των 65 W. Η διεπαφή USB Type-C της συσκευής δεν μπορεί να υποστηρίξει εναλλακτική λειτουργία DP. Ρυθμίστε τα Windows σε λειτουργία προβολής. Βεβαιωθείτε ότι το καλώδιο USB Type-C δεν έχει υποστεί ζημιά.
Δεν υπάρχει φόρτιση κατά τη χρήση σύνδεσης USB Type-C σε υπολογιστή, φορητό υπολογιστή και ούτω καθεξής	Δεν πραγματοποιείται φόρτιση	<ul style="list-style-type: none"> Βεβαιωθείτε ότι η συσκευή μπορεί να υποστηρίξει ένα από τα προφίλ φόρτισης 5V/9V/15V/20V. Επαληθεύστε εάν το Notebook απαιτεί προσαρμογέα ρεύματος >65 W. Εάν το Notebook απαιτεί προσαρμογέα ρεύματος >65 W, ενδέχεται να μην φορτιστεί με τη σύνδεση USB Type-C. Βεβαιωθείτε ότι χρησιμοποιείτε μόνο προσαρμογέα εγκεκριμένο από την Dell ή τον προσαρμογέα που συνοδεύει το προϊόν. Βεβαιωθείτε ότι το καλώδιο USB Type-C δεν έχει υποστεί ζημιά.



Πρόβλημα	Τι αντιμετωπίζετε	Πιθανές λύσεις
Υπάρχει περιστασιακή φόρτιση κατά τη χρήση σύνδεσης USB Type-C σε υπολογιστή, φορητό υπολογιστή και ούτω καθεξής	Περιστασιακή φόρτιση	<ul style="list-style-type: none"> • Ελέγξτε εάν η μέγιστη κατανάλωση ισχύος της συσκευής είναι πάνω από 65 W. • Βεβαιωθείτε ότι χρησιμοποιείτε μόνο προσαρμογέα εγκεκριμένο από την Dell ή τον προσαρμογέα που συνοδεύει το προϊόν. • Βεβαιωθείτε ότι το καλώδιο USB Type-C δεν έχει υποστεί ζημιά.
Δεν υπάρχει εικόνα κατά τη χρήση σύνδεσης DP στον υπολογιστή	Μαύρη οθόνη	<ul style="list-style-type: none"> • Ελέγξτε το πρότυπο DP (DP 1.1a ή DP 1.4) που είναι πιστοποιημένο με την κάρτα γραφικών σας. Πραγματοποιήστε λήψη και εγκατάσταση του πιο πρόσφατου προγράμματος οδήγησης κάρτας γραφικών. • Ορισμένες κάρτες γραφικών DP 1.1a δεν μπορούν να υποστηρίξουν οθόνες DP 1.4. Μεταβείτε στο μενού OSD, στην επιλογή Input Source (Πηγή εισόδου), πατήστε παρατεταμένα το πλήκτρο επιλογής DP  για 8 δευτερόλεπτα για να αλλάξετε τη ρύθμιση της οθόνης από DP 1.4 σε DP 1.1a.
Δεν υπάρχει εικόνα κατά τη χρήση USB Type-C MST	Μαύρη οθόνη ή το 2ο DUT δεν βρίσκεται σε Λειτουργία Prime	<ul style="list-style-type: none"> • Είσοδος USB Type-C, Μεταβείτε στο μενού OSD, στην ενότητα Εμφάνιση πληροφοριών, ελέγξτε ότι ο ρυθμός σύνδεσης είναι HBR2 ή HBR3, ότι ο ρυθμός σύνδεσης είναι HBR2, προτείνεται να χρησιμοποιήσετε καλώδιο USB Type-C σε DP για να ενεργοποιήσετε το MST.
Δεν υπάρχει σύνδεση δικτύου	Ανεπαρκές ή περιστασιακό δίκτυο	<ul style="list-style-type: none"> • Βεβαιωθείτε ότι έχετε επιλέξει προτεραιότητα δεδομένων στο μενού OSD. Μην ενεργοποιείτε το κουμπί Απενεργοποίηση/Ενεργοποίηση όταν το δίκτυο είναι συνδεδεμένο, διατηρεί το κουμπί λειτουργίας Ενεργοποιημένο.



Πρόβλημα	Τι αντιμετωπίζετε	Πιθανές λύσεις
Η θύρα LAN δεν λειτουργεί	Πρόβλημα ρύθμισης λειτουργικού συστήματος ή σύνδεσης καλωδίου	<ul style="list-style-type: none"> • Βεβαιωθείτε ότι τα πιο πρόσφατα BIOS και προγράμματα οδήγησης υπολογιστή είναι εγκατεστημένα στον υπολογιστή σας. • Βεβαιωθείτε ότι το RealTek Gigabit Ethernet Controller είναι εγκατεστημένο στη Διαχείριση συσκευών των Windows. • Εάν το πρόγραμμα εγκατάστασης BIOS διαθέτει επιλογή LAN/Ενεργοποίηση GBE/ Απενεργοποίηση, βεβαιωθείτε ότι έχει ρυθμιστεί σε Enabled (Ενεργό). • Βεβαιωθείτε ότι το καλώδιο Ethernet είναι συνδεδεμένο με ασφάλεια στην θύνη και στον διανομέα/στον δρομολογητή/στο τείχος προστασίας. • Ελέγξτε το LED κατάστασης του καλωδίου Ethernet για να επιβεβαιώσετε τη συνδεσιμότητα. Επανασυνδέστε και τα δύο άκρα του καλωδίου Ethernet εάν η λυχνία LED δεν ανάβει. • Απενεργοποιήστε πρώτα τον υπολογιστή και αποσυνδέστε το καλώδιο Type-C και το καλώδιο τροφοδοσίας της οθόνης. Στη συνέχεια, ενεργοποιήστε τον υπολογιστή, συνδέστε το καλώδιο τροφοδοσίας της οθόνης και το καλώδιο Type-C.



Οδηγίες για την ασφάλεια

Για οθόνες με γυαλιστερές προσόψεις, ο χρήστης θα πρέπει να εξετάσει το σημείο τοποθέτησης της οθόνης, καθώς η πρόσοψη ενδέχεται να προκαλέσει ενοχλητικές ανατνακλάσεις από το περιβάλλον φως και τις φωτεινές επιφάνειες.

⚠ ΠΡΟΕΙΔΟΠΟΙΗΣΗ: Η χρήση χειριστηρίων, ρυθμίσεων ή διαδικασιών διαφορετικών από εκείνες που ορίζονται στην παρούσα τεκμηρίωση μπορεί να οδηγήσει σε έκθεση σε ηλεκτροπληξία, ηλεκτρικούς κινδύνους ή/και μηχανικούς κινδύνους.

Για πληροφορίες σχετικά με τις οδηγίες ασφαλείας, ανατρέξτε στις Πληροφορίες σχετικά με την ασφάλεια, το περιβάλλοντος και τους κανονισμούς (SERI).

Ειδοποιήσεις FCC (μόνο ΗΠΑ) και άλλες κανονιστικές πληροφορίες

Για ειδοποιήσεις FCC και άλλες κανονιστικές πληροφορίες, ανατρέξτε στον ιστότοπο συμμόρφωσης με τους κανονισμούς που βρίσκεται στη διεύθυνση www.dell.com/regulatory_compliance.

Επικοινωνία με την Dell

Για πελάτες στις Ηνωμένες Πολιτείες, καλέστε 800-WWW-DELL (800-999-3355).

📎 ΣΗΜΕΙΩΣΗ: Εάν δεν έχετε ενεργή σύνδεση στο Διαδίκτυο, μπορείτε να βρείτε στοιχεία επικοινωνίας στο τιμολόγιο αγοράς, το δελτίο αποστολής, την απόδειξη ή τον κατάλογο προϊόντων της Dell.

Η Dell παρέχει πολλές επιλογές υποστήριξης και υπηρεσιών μέσω διαδικτύου και τηλεφώνου. Η διαθεσιμότητα διαφέρει ανάλογα με τη χώρα και το προϊόν και ορισμένες υπηρεσίες ενδέχεται να μην είναι διαθέσιμες στην περιοχή σας.

Για να λάβετε διαδικτυακό περιεχόμενο υποστήριξης οθόνης:

Ανατρέξτε στη διεύθυνση www.dell.com/support/monitors.

Για να επικοινωνήσετε με την Dell για θέματα πωλήσεων, τεχνικής υποστήριξης ή εξυπηρέτησης πελατών:

- 1 Μεταβείτε στη διεύθυνση www.dell.com/support.
- 2 Επαληθεύστε τη χώρα ή την περιοχή σας στο αναπτυσσόμενο μενού Επιλογή χώρας/περιοχής στην κάτω δεξιά γωνία της σελίδας.
- 3 Κάντε κλικ στην επιλογή **Contact Us (Επικοινωνία)** δίπλα στο αναπτυσσόμενο μενού της χώρας.
- 4 Επιλέξτε τον κατάλληλο σύνδεσμο σέρβις ή υποστήριξης ανάλογα με τις ανάγκες σας.
- 5 Επιλέξτε τη μέθοδο επικοινωνίας με την Dell που είναι βολική για εσάς.



Βάση δεδομένων προϊόντων ΕΕ για ετικέτα ενέργειας και ενημερωτικό δελτίο προϊόντος

U2421HE: <https://eprel.ec.europa.eu/qr/344902>

U2721DE: <https://eprel.ec.europa.eu/qr/344911>

Ρύθμιση της οθόνης

Ρύθμιση ανάλυσης οθόνης σε 1920 x 1080 (U2421HE)/2560 x 1440 (U2721DE) (μέγιστη)

Για βέλτιστη απόδοση, ρυθμίστε την ανάλυση της οθόνης σε 1920 x 1080 (U2421HE)/2560 x 1440 (U2721DE) pixel εκτελώντας τα ακόλουθα βήματα:

Σε Windows Vista, Windows 7, Windows 8 ή Windows 8.1:

- 1 Μόνο για Windows 8 ή Windows 8.1, επιλέξτε το πλακίδιο επιφάνειας εργασίας για εναλλαγή σε κλασική επιφάνεια εργασίας. Για Windows Vista και Windows 7, παραλείψτε αυτό το βήμα.
- 2 Κάντε δεξί κλικ στην επιφάνεια εργασίας και κάντε κλικ στην επιλογή Screen Resolution (Ανάλυση οθόνης).
- 3 Κάντε κλικ στην αναπτυσσόμενη λίστα **Screen Resolution (Ανάλυση οθόνης)** και επιλέξτε **1920 x 1080 (U2421HE)/2560 x 1440 (U2721DE)**.
- 4 Κάντε κλικ στο **OK**.

Σε Windows 10:

- 1 Κάντε δεξί κλικ στην επιφάνεια εργασίας και κάντε κλικ στην επιλογή **Display Settings (Ρυθμίσεις οθόνης)**.
- 2 Κάντε κλικ στην επιλογή **Advanced display settings (Σύνθετες ρυθμίσεις οθόνης)**.
- 3 Κάντε κλικ στην αναπτυσσόμενη λίστα **Resolution (Ανάλυση)** και επιλέξτε **1920 x 1080 (U2421HE)/2560 x 1440 (U2721DE)**.
- 4 Κάντε κλικ στο **Apply (Εφαρμογή)**.

Εάν δεν βλέπετε την συνιστώμενη επιλογή ανάλυσης, ίσως χρειαστεί να ενημερώσετε το πρόγραμμα οδήγησης γραφικών σας. Επιλέξτε το σενάριο που περιγράφει καλύτερα το σύστημα υπολογιστή που χρησιμοποιείτε και ακολουθήστε τα σχετικά βήματα.

Υπολογιστής Dell

- 1 Μεταβείτε στη διεύθυνση www.dell.com/support, εισαγάγετε την ετικέτα σέρβις και κατεβάστε το πιο πρόσφατο πρόγραμμα οδήγησης για την κάρτα γραφικών σας.
- 2 Αφού εγκαταστήσετε τα προγράμματα οδήγησης για την κάρτα γραφικών σας, επιχειρήστε να ρυθμίσετε ξανά την ανάλυση σε **1920 x 1080 (U2421HE)/2560 x 1440 (U2721DE)**.

 **ΣΗΜΕΙΩΣΗ:** Εάν δεν μπορείτε να ρυθμίσετε την ανάλυση σε **1920 x 1080 (U2421HE)/2560 x 1440 (U2721DE)**, επικοινωνήστε με την Dell για να ενημερωθείτε για μια κάρτα γραφικών που υποστηρίζει αυτές τις αναλύσεις.



Υπολογιστής άλλου κατασκευαστή

Σε Windows Vista, Windows 7, Windows 8 ή Windows 8.1:

- 1 Μόνο για Windows 8 ή Windows 8.1, επιλέξτε το πλακίδιο επιφάνειας εργασίας για εναλλαγή σε κλασική επιφάνεια εργασίας. Για Windows Vista και Windows 7, παραλείψτε αυτό το βήμα.
- 2 Κάντε δεξί κλικ στην επιφάνεια εργασίας και επιλέξτε **Personalization (Εξατομίκευση)**.
- 3 Κάντε κλικ στην επιλογή **Change Display Settings (Αλλαγή ρυθμίσεων οθόνης)**.
- 4 Κάντε κλικ στην επιλογή **Advanced Settings (Σύνθετες ρυθμίσεις)**.
- 5 Προσδιορίστε τον προμηθευτή της κάρτας γραφικών σας από την περιγραφή στο επάνω μέρος του παραθύρου (π.χ. NVIDIA, AMD, Intel κ.λπ.).
- 6 Ανατρέξτε στον ιστότοπο του προμηθευτή της κάρτας γραφικών για ενημερωμένο πρόγραμμα οδήγησης (π.χ., www.amd.com ή www.nvidia.com).
- 7 Αφού εγκαταστήσετε τα προγράμματα οδήγησης για την κάρτα γραφικών σας, επιχειρήστε να ρυθμίσετε ξανά την ανάλυση σε **1920 x 1080 (U2421HE)/2560 x 1440 (U2721DE)**.

Σε Windows 10:

- 1 Κάντε δεξί κλικ στην επιφάνεια εργασίας και κάντε κλικ στην επιλογή **Display Settings (Ρυθμίσεις οθόνης)**.
- 2 Κάντε κλικ στην επιλογή **Advanced display settings (Σύνθετες ρυθμίσεις οθόνης)**.
- 3 Κάντε κλικ στην επιλογή **Display adapter properties (Ιδιότητες προσαρμογέα οθόνης)**.
- 4 Προσδιορίστε τον προμηθευτή της κάρτας γραφικών σας από την περιγραφή στο επάνω μέρος του παραθύρου (π.χ. NVIDIA, AMD, Intel κ.λπ.).
- 5 Ανατρέξτε στον ιστότοπο του προμηθευτή της κάρτας γραφικών για ενημερωμένο πρόγραμμα οδήγησης (π.χ., www.amd.com ή www.nvidia.com).
- 6 Αφού εγκαταστήσετε τα προγράμματα οδήγησης για την κάρτα γραφικών σας, επιχειρήστε να ρυθμίσετε ξανά την ανάλυση σε **1920 x 1080 (U2421HE)/2560 x 1440 (U2721DE)**.

 **ΣΗΜΕΙΩΣΗ:** Εάν δεν μπορείτε να ρυθμίσετε τη συνιστώμενη ανάλυση, επικοινωνήστε με τον κατασκευαστή του υπολογιστή σας ή εξετάστε το ενδεχόμενο αγοράς μιας κάρτας γραφικών που υποστηρίζει τη συγκεκριμένη ανάλυση βίντεο.



Οδηγίες συντήρησης

Καθαρισμός της οθόνης σας

 **ΠΡΟΕΙΔΟΠΟΙΗΣΗ:** Πριν καθαρίσετε την οθόνη, αποσυνδέστε το καλώδιο τροφοδοσίας από την πρίζα.

 **ΠΡΟΣΟΧΗ:** Διαβάστε και ακολουθήστε τις **Οδηγίες ασφαλείας** προτού καθαρίσετε την οθόνη.

Για βέλτιστες πρακτικές, ακολουθήστε τις οδηγίες στην παρακάτω λίστα ενώ αποσυνδεύετε, καθαρίζετε ή χειρίζεστε την οθόνη σας:

- Για να καθαρίσετε την αντιστατική οθόνη, βρέξτε ελαφρά ένα μαλακό, καθαρό πανί με νερό. Εάν είναι δυνατόν, χρησιμοποιήστε έναν ειδικό πανάκι καθαρισμού οθόνης ή διάλυμα κατάλληλο για την αντιστατική επικάλυψη. Μην χρησιμοποιείτε βενζόλιο, διαλυτικό, αμμωνία, λειαντικά καθαριστικά ή πεπιεσμένο αέρα.
- Χρησιμοποιήστε ένα ελαφρώς βρεγμένο, μαλακό πανί για να καθαρίσετε την οθόνη. Αποφύγετε τη χρήση απορρυπαντικού οποιουδήποτε είδους, καθώς ορισμένα απορρυπαντικά αφήνουν ένα γαλακτώδες φιλμ στην οθόνη.
- Εάν παρατηρήσετε λευκή σκόνη όταν αποσυνδεύσετε την οθόνη σας, σκουπίστε τη με ένα πανί.
- Χειριστείτε την οθόνη με προσοχή, καθώς μια πιο σκούρα οθόνη που έχει υποστεί φθορές μπορεί να εμφανίζει πιο έντονα σημάδια από μια πιο ανοιχτόχρωμη οθόνη.
- Για να διατηρήσετε τη βέλτιστη ποιότητα εικόνας, χρησιμοποιήστε μια προφύλαξη οθόνης που αλλάζει δυναμικά και απενεργοποιείτε την οθόνη σας όταν δεν τη χρησιμοποιείτε.

