



# Dell UltraSharp 24/27

## USB-C keskitin monitori-U2421HE/U2721DE

### Käyttäjän opas

Malli: U2421HE/U2721DE  
Sääntelymalli: U2421HEt/U2721DEt



-  **HUOMAUTUS: HUOMAUTUS** tarkoittaa tärkeitä tietoja, joiden avulla voit käyttää tietokonetta paremmin.
-  **VAROVAISUUTTA: VAROVAISUUTTA** tarkoittaa mahdollisia laitteistovaurioita tai tietojen menetyksiä, jos ohjeita ei noudateta.
-  **VAROITUS: VAROITUS** tarkoittaa mahdollista omaisuusvahinkojen, henkilövahinkojen tai kuoleman mahdollisuutta.

**Copyright © 2020 Dell Inc. Tai sen tytäryhtiöt. Kaikki oikeudet pidätetään.** Dell, EMC, ja muut tavaramerkit ovat Dell Inc.:n tai sen tytäryhtiöiden tavaramerkkejä. Muut tavaramerkit voivat olla vastaavien omistajiensa tavaramerkkejä.

# Contents

<b>Tietoja monitoristasi . . . . .</b>	<b>5</b>
Pakkauksen sisältö . . . . .	5
Tuotteen ominaisuudet . . . . .	6
Osien ja hallintalaitteiden tunnistaminen . . . . .	7
Monitorin spesifikaatiot . . . . .	10
Plug-and-Play . . . . .	24
LCD-monitorin laatu ja pikselikäytäntö . . . . .	24
<b>Monitorin asettaminen . . . . .</b>	<b>25</b>
Jalustan liittäminen . . . . .	25
Käyttämällä kallistusta ja pystysuoraa jatketta . . . . .	27
Järjestelmän kiertonäyttöasetusten säätäminen . . . . .	28
Monitorin liittäminen . . . . .	29
Kaapeleiden järjestäminen . . . . .	32
Monitorin jalustan irrottaminen . . . . .	32
Seinäasennus (valinnainen) . . . . .	33
<b>Monitorin käyttäminen . . . . .</b>	<b>34</b>
Monitorisi käynnistäminen . . . . .	34
Etupaneelin hallintalaitteiden käyttäminen . . . . .	34
OSD-lukkotoiminnon käyttäminen . . . . .	36
Kuvaruutunäyttö (OSD)-valikon käyttäminen . . . . .	39



<b>Vianhaku</b> . . . . .	<b>.56</b>
Itse-testi . . . . .	.56
Sisäänrakennettu vianhaku . . . . .	.57
USB-C-priorisoinnin asetus, kun USB-C-lataaminen on asetettu Päälle	
Virran katkaisun aikana. . . . .	.58
Yleisiä ongelmia. . . . .	.59
Tuotteen erityiset ongelmat . . . . .	.60
<b>Liite</b> . . . . .	<b>.63</b>
Turvaohjeet . . . . .	.63
FCC-ilmoitukset (vain Yhdysvalloissa) ja muut sääntelytiedot . . . . .	.63
Yhteyden otto Delliin . . . . .	.63
EU:n tuotetietokanta energiamerkintää ja tuotetietolomaketta varten . . . . .	.64
Monitorisi asettaminen. . . . .	.64
Huolto-ohjeet. . . . .	.66







# Tietoja monitoristasi

## Pakkauksen sisältö

Näytön mukana toimitetaan alla esitetyt komponentit. Varmista, että olet saanut kaikki komponentit ja [ota yhteys Delliin](#), jos jotakin puuttuu.

**HUOMAUTUS:** Jotkut kohdat voivat olla valinnaisia eivätkä niitä ehkä toimiteta näyttösi mukana. Jotkin ominaisuudet eivät välttämättä ole käytettävissä tietyissä maissa.

	Display (Näyttö)
	Jalustan nousuputki
	Stand base
	Virtakaapeli (vaihtelee maittain)
	USB Type-C -kaapelikiinnike (C - C)

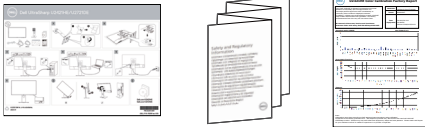

	<p>DP-kaapeli</p>
	<ul style="list-style-type: none"> <li>• Pika-asetusopas</li> <li>• Turvallisuus-, ympäristö- ja sääntelytiedot</li> <li>• Tehtaan kalibrointiraportti</li> </ul>

## Tuotteen ominaisuudet

Dell UltraSharp U2421HE/U2721DE monitorissa on aktiivimatriisi, Ohut-Kalvo Transistori (TFT), Neste Kide Näyttö (LCD), ja LED-taustavallo. Monitorin ominaisuudet sisältävät:

- **U2421HE:** 60,47 cm:n (23,8 tuuman) aktiivinen alueen näyttö (diagonaalisesti mitattuna) 1920 x 1080 (16:9) -tarkkuus sekä koko näytön tuki pienemmille tarkkuuksille.
- **U2721DE:** 68,47 cm:n (27 tuuman) aktiivinen alueen näyttö (diagonaalisesti mitattuna) 2560 x 1440 (16:9) -tarkkuus sekä koko näytön tuki pienemmille tarkkuuksille.
- Laaja katselukulma 99 % sRGB-värillä keskimääräisellä Delta E <2:lla.
- Kallistus-, kääntö-, kääntö- ja pystysuoran jatkosäädön ominaisuudet.
- Irrotettava jalusta ja Video Electronics Standards Association (VESA™) 100 mm:n asennusreiät joustaville asennusratkaisuille.
- Erittäin ohut kehys minimoi kehysraon moninäytön käytön aikana, mikä mahdollistaa helpomman asennuksen tyylikkäällä katselukokemuksella.
- Laaja digitaalinen liitettävyys DP:n kanssa auttaa varmistamaan näytön tulevaisuuden.
- Yksi USB Tyypin-C syöttää virtaa yhteensopivaan kannettavaan tietokoneeseen videosignaalin vastaanottamisen aikana.
- USB-C- ja RJ45-portit mahdollistavat yhden kaapelin verkkoyhteyden.
- Plug and play -ominaisuus, jos järjestelmäsi tukee.
- On-Screen Display (OSD) säädöt asennuksen ja näytön optimoinnin helpottamiseen.
- Virran ja OSD-painikkeiden lukko.
- Turvalukon reikä.
- ≤ 0,3 W Valmiustilassa.
- Optimo silmän mukavuutta flicker-free-näyttöruutua.

**HUOMAUTUS:** Monitorin sinisen valon mahdolliset pitkäaikaiset vaikutukset voivat vahingoittaa silmiä, mukaan lukien silmien väsyminen, digitaalinen silmien rasitus. ComfortView-ominaisuus on suunniteltu vähentämään monitorista tulevan sinisen valon määrää silmien mukavuuden optimoimiseksi.



# Osien ja hallintalaitteiden tunnistaminen

## Näkymä edestä

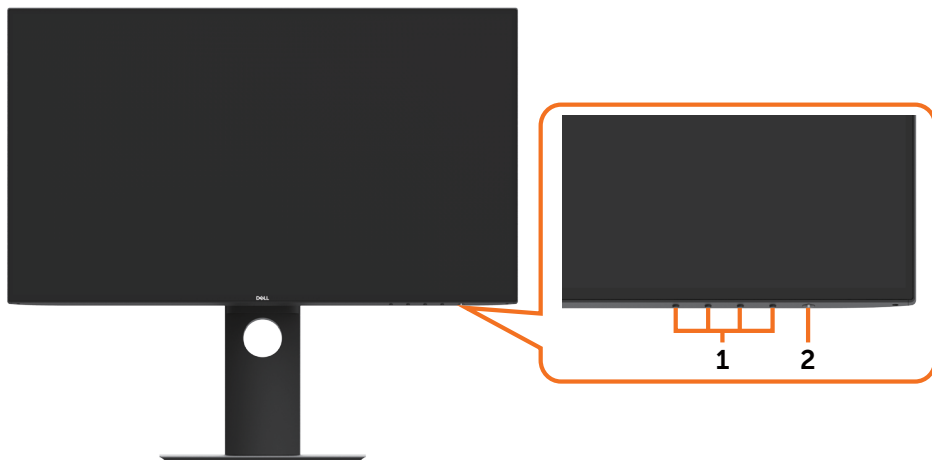

Tarra	Kuvaus
1	Toimintopainikkeet (Katso lisätietoja <a href="#">Monitorin käyttö</a> )
2	Virta päälle/pois -painike (LED-merkkivalolla)



## Näkymä takaa



Tarra	Kuvaus	Käyttö
1	VESA-kiinnitysreiät (100 mm x 100 mm takana olevan VESA-kannen takana)	Seinäasennettava näyttö, jossa on VESA-yhteensopiva seinäasennussarja (100 mm x 100 mm).
2	Säätelytarra	Luettelee säätelyhyväksynät.
3	Jalustan vapautuspainike	Vapauttaa jalustan monitorista.
4	Turvalukon reikä	Suojaa monitorin turvakaapelin lukolla (myy erikseen).
5	Mac-osoite, viivakoodi, sarjanumero, ja Huoltotunniste-tarra	Katso tätä tarraa, jos haluat ottaa yhteyttä Delliin teknisen tuen saamiseksi.
6	Kaapelinhallinnan aukko	Järjestä kaapelit sijoittamalla ne aukon läpi.

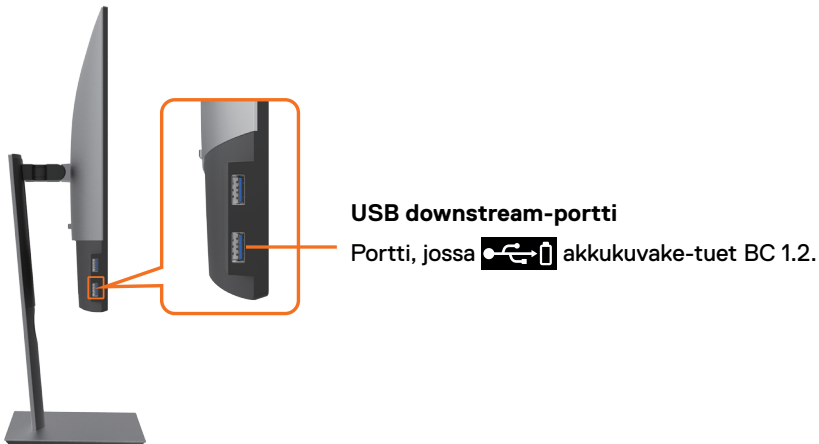

## Näkymä sivusta



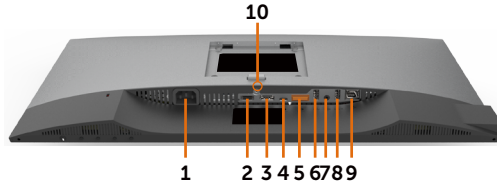

## Näkymä pohjasta



Tarra	Kuvaus	Käyttö
1	AC-virtaportti	Liitä näytön virtakaapeli.
2	HDMI-portti	Liitä tietokoneesi HDMI-kaapelilla (valinnainen).
3	DP portti (sisään)	Liitä tietokoneesi DP-kaapelilla.
4	USB Type-C -/ Näyttöporthi	Liitä tietokoneesi USB tyyppi-C-kaapelilla. USB 3.1 tyyppi-C-portti tarjoaa nopeimman siirtonopeuden ja vaihtoehtoisen tilan DP 1.4 tuen maksimi-tarkkuudella 1920 x 1080 at 60 Hz (U2421HE) ja 2560 x 1440 at 60 Hz (U2721DE), PD 20 V/3.25 A, 15 V/3 A, 9 V/3 A, 5 V/3 A. <b>HUOMAUTUS:</b> USB tyyppi-C:tä ei tueta Windows-versioissa, jotka ovat vanhempia kuin Windows 10.
5	DP portti (ulos) 	DP-lähtö MST (Multi-Stream Transport) -yhteensopivaan näyttöön. Ota MST käyttöön lukemalla ohjeet osiosta " <a href="#">Näytön kytkeminen DP MST -toimintoon</a> ". <b>HUOMAUTUS:</b> Irrota kumitulppa, kun käytät DP-lähtöliitintä.
6&8	USB upstream-portit (2)	Liitä USB-laitteesi. Voit käyttää näitä portteja vasta, kun olet liittännyt USB-kaapelin (tyyppi C tyyppiin C) tietokoneesta monitoriin. Portti  akkukuvakkeen kanssa tukee Akun varusta Rev. 1.2.
7	Äänen ulostuloportti	Liitä kaiuttimet USB Type-C- tai DP-äänikanavien kautta tulevaan äänentoistoon. Tukee vai 2-kanavan ääntä. <b>HUOMAUTUS:</b> Äänen ulostuloportti ei tue kuulokkeita.
9	RJ-45-liitin	Liitä Internet. Voit surffata Internetissä RJ45:n kautta vasta, kun olet kytkenyt USB-kaapelin (tyyppi A - tyyppi C tai tyyppi C - tyyppi C) tietokoneesta näyttöön.
10	Jalustan lukko.	Lukitse jalusta monitoriin käyttämällä M3 x 6 mm (U2721DE) / M3 x 8 mm (U2421HE)-ruuvia (ruuvia ei sisällytetty).



# Monitorin spesifikaatiot

Malli	U2421HE	U2721DE
Näytön tyyppi	Aktiivimatriisi - TFT LCD	Aktiivimatriisi - TFT LCD
Paneelin tyyppi	In-plane kytkentä-teknologia	In-plane kytkentä-teknologia
Kuvasuhde	16:9	16:9
Katsottavan kuvan dimensiot		
Diagonaalinen	60,47 cm (23,8 tuuman)	68,47 cm (27 tuuman)
Aktiivinen alue		
Vaakasuora	527,04 mm (20,75 tuuman)	596,74 mm (23,49 tuuman)
Pystysuora	296,46 mm (11,67 tuuman)	335,66 mm (13,21 tuuman)
Alue	156246,3 mm <sup>2</sup> (242,15 tuuman <sup>2</sup> )	200301,7 mm <sup>2</sup> (310,30 tuuman <sup>2</sup> )
Pikseliväli	0,2745 mm x 0,2745 mm	0,233 mm x 0,233 mm
Pikseliä tuumalla (PPI)	92,5	109
Katselukulma		
Vaakasuora	178° (tyypillinen)	178° (tyypillinen)
Pystysuora	178° (tyypillinen)	178° (tyypillinen)
Kirkkaus	250 cd/m <sup>2</sup> (tyypillinen)	350 cd/m <sup>2</sup> (tyypillinen)
Kontrastisuhde	1000 - 1 (tyypillinen)	1000 - 1 (tyypillinen)
Näyttöruudun pinnoite	Häikäisemätön käsittely etupolarisaattorissa (3H) kova pinnoite	Häikäisemätön käsittely etupolarisaattorissa (3H) kova pinnoite
Taustavalo	LED	LED
Vasteaika (Harmaasta harmaaseen)	5 ms (Nopea tila) 8 ms (Normaali tila)	5 ms (Nopea tila) 8 ms (Normaali tila)
Värin syvyys	16,7 miljoonaa väriä	16,7 miljoonaa väriä
Väriasteikko*	99% sRGB 99% REC709 85% DCI-P3	99% sRGB 99% REC709 85% DCI-P3
Kalibroinnin tarkkuus	Delta E < 2 (keskimäärin)	Delta E < 2 (keskimäärin)



Liitettävyys	<ul style="list-style-type: none"> <li>• 1 x DP 1.4 (HDCP 1.4)</li> <li>• 1 x HDMI1.4 (HDCP 1.4)</li> <li>• 1 x USB Tyypin-C (vaihtoehtoinen tila DisplayPortti 1.4:n kanssa, USB 3.1 upstream -portti, virransyöttö PD jopa 65 W)</li> <li>• 1 x DP (Out) MST:llä (HDCP 1.4)</li> <li>• 2 x USB 3.0 downstream portti</li> <li>• 2 x USB 3.0 BC1.2 latauskyvyllä 2A:ssa (maks)</li> <li>• 1 x Analoginen 2.0 äänen ulostulo (3,5 mm jakki)</li> <li>• 1 x RJ45</li> </ul>	<ul style="list-style-type: none"> <li>• 1 x DP 1.4 (HDCP 1.4)</li> <li>• 1 x HDMI1.4 (HDCP 1.4)</li> <li>• 1 x USB Tyypin-C (vaihtoehtoinen tila DisplayPortti 1.4:n kanssa, USB 3.1 upstream -portti, virransyöttö PD jopa 65 W)</li> <li>• 1 x DP (Out) MST:llä (HDCP 1.4)</li> <li>• 2 x USB 3.0 downstream portti</li> <li>• 2 x USB 3.0 BC1.2 latauskyvyllä 2A:ssa (maks)</li> <li>• 1 x Analoginen 2.0 äänen ulostulo (3,5 mm jakki)</li> <li>• 1 x RJ45</li> </ul>
Reunan leveys (monitorin reuna aktiiviselle alueelle)	5,0 mm (Huippu) 5,1 mm (Vasen/Oikea) 8,0 mm (Pohja)	6,90 mm (Huippu) 6,90 mm (Vasen/Oikea) 8,1 mm (Alaosa)
Säädettävyys		
Säädettävän jalustan korkeus	130 mm	130 mm
Kallistus:	-5° - 21°	-5° - 21°
Kääntyvä	-40° - 40°	-40° - 40°
Kaapelin hallinta	Kyllä	Kyllä
Dell Display Manager (DDM)-yhteensopivuus	Easy Arrange (Helppo järjestää) ja muut tärkeimmät ominaisuudet	Easy Arrange ja muut tärkeimmät ominaisuudet
Turvallisuus	Turvalukon paikka (kaapelilukko myydään erikseen) Varkaudenestolukon lukituspaikka (paneeliin)	Turvalukon paikka (kaapelilukko myydään erikseen) Varkaudenestolukon lukituspaikka (paneeliin)

\* Vain paneelissa natiivi, kohdassa Mukautustilan esiasetus.

## Tarkkuuden spesifikaatiot

Malli	U2421HE	U2721DE
Vaakasuuntainen skannausalue	30 kHz - 83 kHz	30 kHz - 90 kHz
Pystysuuntainen skannausalue	56 Hz - 76 Hz	56 Hz - 76 Hz
Suurin esiasetettu tarkkuus	1920 x 1080 60 Hz:llä	2560 x 1440 60 Hz:llä
Videonäyttöominaisuudet (DP- ja USB tyyppi-C- toisto)	480i, 480p, 576i, 576p, 720p, 1080i, 1080p	480i, 480p, 576i, 576p, 720p, 1080i, 1080p



# Esiasetetut näyttötilat

## U2421HE

Näyttötila	Vaakataajuus (kHz)	Pystytaajuus (Hz)	Pikseli kello (MHz)	Synkronoinnin napaisuus (vaaka/pysty)
720 x 400	31,5	70,0	28,3	-/+
VESA, 640 x 480	31,5	60,0	25,2	-/-
VESA, 640 x 480	37,5	75,0	31,5	-/-
VESA, 800 x 600	37,9	60,3	40,0	+/+
VESA, 800 x 600	46,9	75,0	49,5	+/+
VESA, 1024 x 768	48,4	60,0	65,0	-/-
VESA, 1024 x 768	60,0	75,0	78,8	+/+
VESA, 1152 x 864	67,5	75,0	108,0	+/+
VESA, 1280 x 1024	64,0	60,0	108,0	+/+
VESA, 1280 x 1024	80,0	75,0	135,0	+/+
VESA, 1600 x 900	60,0	60,0	108,0	-/+
VESA, 1920 x 1080	67,5	60,0	148,5	+/+

## U2721DE

Näyttötila	Vaakataajuus (kHz)	Pystytaajuus (Hz)	Pikseli kello (MHz)	Synkronoinnin napaisuus (vaaka/pysty)
720 x 400	31,5	70,0	28,3	-/+
VESA, 640 x 480	31,5	60,0	25,2	-/-
VESA, 640 x 480	37,5	75,0	31,5	-/-
VESA, 800 x 600	37,9	60,3	40,0	+/+
VESA, 800 x 600	46,9	75,0	49,5	+/+
VESA, 1024 x 768	48,4	60,0	65,0	-/-
VESA, 1024 x 768	60,0	75,0	78,8	+/+
VESA, 1152 x 864	67,5	75,0	108,0	+/+
VESA, 1280 x 1024	64,0	60,0	108,0	+/+
VESA, 1280 x 1024	80,0	75,0	135,0	+/+
VESA, 1600 x 1200	75,0	60,0	162,0	+/+
VESA, 1920 x 1080	67,5	60,0	148,5	+/+
VESA, 2048 x 1080	66,58	60,0	147,16	+/-
CVR, 2560 x 1440	88,8	60,0	241,5	+/-



## DP MST Multi-Stream kuljetus (MST) -tilat

### U2421HE

MST-lähde monitor	Tuettavien ulkoisten monitorien enimmäismäärä
	1920 x 1080/60 Hz
1920 x 1080/60 Hz	3

**HUOMAUTUS:** Ulkoisen monitorin tuettu enimmäistarkkuus on vain 1920 x 1080 60 Hz

### U2721DE

MST-lähde monitor	Tuettavien ulkoisten monitorien enimmäismäärä
	2560 x 1440/60 Hz
2560 x 1440/60 Hz	1

**HUOMAUTUS:** Ulkoisen monitorin tuettu enimmäistarkkuus on vain 2560 x 1440 60 Hz.

## USB-C MST Multi-Stream kuljetus (MST) -tilat

### U2421HE

OSD-näytön tiedot: Linkin nopeus (nykyinen)	Tuettavien ulkoisten monitorien enimmäismäärä
	1920 x 1080/60 Hz
HBR3	2
HBR2	1

### U2721DE

OSD-näytön tiedot: Linkin nopeus (nykyinen)	Tuettavien ulkoisten monitorien enimmäismäärä
	2560 x 1440/60 Hz
HBR3 (Korkea tarkkuus)	1
HBR3 (Suuri tiedonsiirtonopeus)	0
HBR2 (Korkea tarkkuus)	1
HBR2 (Suuri tiedonsiirtonopeus)	0



## Sähköspesifikaatiot

<b>Malli</b>		<b>U2421HE/U2721DE</b>
Videon tulosignaalit		<ul style="list-style-type: none"> <li>• Digitaalinen videosignaali kullekin differentiaalilinjalle differentiaalilinjaa kohden 100 ohmin impedanssilla</li> <li>• DP/USB Type-C signaalitulon tuki</li> </ul>
Tulojännite/ taajuus/virta		100-240 VAC / 50 tai 60 Hz $\pm$ 3 Hz / 1,8 A (maksimi)
Käynnistysvirta		120 V: 30 A (Maks.) 240 V: 60 A (Maks.)
Tehonkulutus	U2421HE	0,2 W (Pois-tila) <sup>1</sup> 0,2 W (Valmiustila) <sup>1</sup> 12,9 W (Päälle-tila) <sup>1</sup> 140 W (Maks) <sup>2</sup> 12,87 W ( $P_{on}$ ) <sup>3</sup> 43,56 kWh (TEC) <sup>3</sup>
	U2721DE	0,2 W (Pois-tila) <sup>1</sup> 0,2 W (Valmiustila) <sup>1</sup> 22,6 W (Päälle-tila) <sup>1</sup> 160 W (Maks) <sup>2</sup> 19,9 W ( $P_{on}$ ) <sup>3</sup> 64,3 kWh (TEC) <sup>3</sup>

<sup>1</sup> Kuten määritetty EU 2019/2021:ssa ja EU 2019/2013:ssa

<sup>2</sup> Suurin kirkkaus ja kontrastiasetus maksimoivat virrankulutuksen kaikissa USB-porteissa.

<sup>3</sup>  $P_{on}$ : Virrankulutus päällä-tilassa sellaisena kuin se on määritelty Energy Star 8.0 -versiossa.  
TEC: Kokonaisenergian kulutus kWh päällä-tilassa sellaisena kuin se on määritelty Energy Star 8.0 -versiossa.

Tämä asiakirja on vain informatiivinen ja heijastaa laboratorion suorituskykyä. Tuotteesi saattaa toimia eri tavalla tilaamastasi ohjelmistosta, komponenteista ja oheislaitteista riippuen, eikä sillä ole velvollisuutta päivittää tällaisia tietoja. Asiakkaan ei siis pidä luottaa näihin tietoihin tehdessään päätöksiä sähkötoleransseista tai muutoin. Mitään tarkkuutta tai täydellisyyttä koskevaa takuuta ei ilmaista eikä oleteta.



 **HUOMAUTUS:** Tämä monitori on ENERGY STAR -sertifioitu.



Tämä tuote on ENERGY STAR -hyväksytty tehdasasetuksissa, jotka voidaan palauttaa OSD-valikon "Factory Reset" -toiminnolla. Tehdasasetusten muuttaminen tai muiden ominaisuuksien käyttöönotto voi lisätä virrankulutusta, joka voi ylittää ENERGY STAR -määrittymen.



## Fyysiset ominaisuudet

Malli	U2421HE	U2721DE
Liittimen tyyppi	<ul style="list-style-type: none"> <li>• DP-liitin (sisältyy DP in ja DP out)</li> <li>• HDMI-liitin</li> <li>• USB Type-C -liitin</li> <li>• Äänen ulostulo</li> <li>• RJ45-liitin</li> <li>• USB 3.0 downstream -portin liitin x 4</li> </ul> (Portti, jossa  ) akkukuvake-tuet BC 1.2.)	<ul style="list-style-type: none"> <li>• DP-liitin (sisältyy DP in ja DP out)</li> <li>• HDMI-liitin</li> <li>• USB Type-C -liitin</li> <li>• Äänen ulostulo</li> <li>• RJ45-liitin</li> <li>• USB 3.0 downstream -portin liitin x 4</li> </ul> (Portti, jossa  ) akkukuvake-tuet BC 1.2.)
Signaalikaapelin tyyppi	DP - DP 1,8 m kaapeli USB tyyppi-C 1,0 m kaapeli	DP - DP 1,8 m kaapeli USB tyyppi-C 1,0 m kaapeli
Dimensiot (jalustan kanssa)		
Korkeus (laajennettu)	478,4 mm (18,84 tuuman)	520,2 mm (20,48 tuuman)
Korkeus (pakattu)	348,4 mm (13,72 tuuman)	390,2 mm (15,36 tuuman)
Leveys	538,5 mm (21,20 tuuman)	612,2 mm (24,10 tuuman)
Syvyys	165,0 mm (6,50 tuuman)	180,0 mm (7,09 tuuman)
Dimensiot (ilman jalustaa)		
Korkeus	313,7 mm (12,35 tuuman)	355,0 mm (13,98 tuuman)
Leveys	538,5 mm (21,20 tuuman)	612,2 mm (24,10 tuuman)
Syvyys	39,0 mm (1,54 tuuman)	39,0 mm (1,54 tuuman)
Jalan mitat		
Korkeus (laajennettu)	393,5 mm (15,49 tuuman)	413,6 mm (16,28 tuuman)
Korkeus (pakattu)	347,0 mm (13,66 tuuman)	367,1 mm (14,45 tuuman)
Leveys	218,0 mm (8,58 tuuman)	230,0 mm (9,06 tuuman)
Syvyys	165,0 mm (6,50 tuuman)	180,0 mm (7,09 tuuman)
Paino		
Paino pakkauksen kanssa	7,55 kg (16,64 lb)	8,72 kg (19,22 lb)
Paino jalustan kokoonpanon ja kaapeleiden kanssa	5,32 kg (11,73 lb)	6,24 kg (13,75 lb)
Paino ilman jalustakokoonpanoa (seinä- tai VESA-kiinnitykseen - ei kaapeleita)	3,37 kg (7,43 lb)	4,19 kg (9,23 lb)
Jalustakokoonpanon paino	1,59 kg (3,50 lb)	1,72 kg (3,79 lb)



## Ympäristön ominaisuudet

<b>Malli</b>	<b>U2421HE/U2721DE</b>
<b>Yhteensopivat standardit</b>	
<ul style="list-style-type: none"><li>• ENERGY STAR sertifiointi monitori.</li><li>• EPEAT-rekisteröinti tarvittaessa. EPEAT-rekisteröinti vaihtelee maittain. Katso <a href="http://www.epeat.net">www.epeat.net</a> rekisteröintitila maittain.</li><li>• TCO-sertifioitu näyttö.</li><li>• RoHS-yhteensopiva.</li><li>• BFR/PVC-vapaa monitori (lukuun ottamatta ulkoisia kaapeleita).</li><li>• Täyttää NFPA 99 -vuotovirran vaatimukset.</li><li>• Arseeniton lasi ja elohopeavapaa vain paneelille.</li></ul>	
<b>Lämpötila</b>	
Käyttö	0 °C - 40 °C (32 °F - 104 °F)
Ei käytössä	-20 °C - 60 °C (-4 °F - 140 °F)
<b>Kosteus</b>	
Käyttö	10% - 80 % (ei-kondensoitunut)
Ei käytössä	5% - 90 % (ei-kondensoitunut)
<b>Korkeus</b>	
Käyttö	5 000 m (16 404 ft) (maksimi)
Ei käytössä	12 192 m (40 000 ft) (maksimi)
<b>Lämpöhäviö</b>	
U2421HE	478,02 BTU/hour (maximum) 44,02 BTU/tunti (Päällä-tila)
U2721DE	546,30 BTU/hour (maximum) 77,11 BTU/tunti (Päällä-tila)





# Nasta-kiinnitykset

## DP portti (sisään)

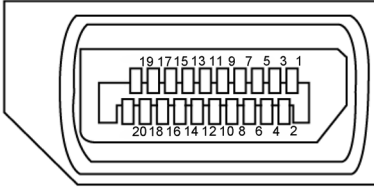

Nasta numero	Liitetyn signaalikaapelin 20 nastan puoli
1	ML3(n)
2	GND
3	ML3(p)
4	ML2(n)
5	GND
6	ML2(p)
7	ML1(n)
8	GND
9	ML1(p)
10	MLO(n)
11	GND
12	MLO(p)
13	CONFIG1
14	CONFIG2
15	AUX CH (p)
16	GND
17	AUX CH (n)
18	Hot Plug Detect
19	Paluu
20	DP_PWR



## DP portti (ulos)

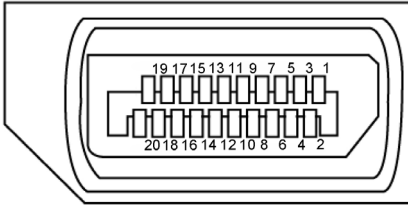

Nasta numero	Liitetyn signaalikaapelin 20 nastan puoli
1	ML0(p)
2	GND
3	ML0(n)
4	ML1(p)
5	GND
6	ML1(n)
7	ML2(p)
8	GND
9	ML2(n)
10	ML3(p)
11	GND
12	ML3(n)
13	CONFIG1
14	CONFIG2
15	AUX CH(p)
16	GND
17	AUX CH(n)
18	Hot Plug Detect
19	Paluu
20	DP_PWR



## HDMI-portti

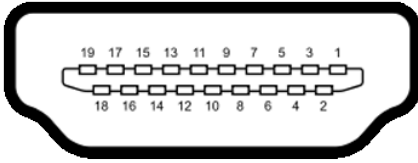

Nasta numero	Liitetyn signaalikaapelin 19 nastan puoli
1	TMDS DATA 2+
2	TMDS DATA 2 SUOJA
3	TMDS DATA 2-
4	TMDS DATA 1+
5	TMDS DATA 1 SUOJA
6	TMDS DATA 1-
7	TMDS DATA 0+
8	TMDS DATA 0 SUOJA
9	TMDS DATA 0-
10	TMDS KELLO+
11	TMDS KELLON SUOJA
12	TMDS KELLO-
13	CEC
14	Varattu (N.C. laitteella)
15	DDC KELLO (SCL)
16	DDC DATA (SDA)
17	DDC/CEC maa
18	+5 V TEHO
19	HOT PLUG DETECT



## USB Type-C -portti

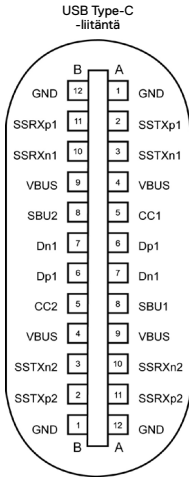



Liitetään yleensä laturiin C-tyyppin kaapeilla

Nasta	Signaali	Nasta	Signaali
<b>A1</b>	GND	<b>B12</b>	GND
<b>A2</b>	SSTXp1	<b>B11</b>	SSRXp1
<b>A3</b>	SSTXn1	<b>B10</b>	SSRXn1
<b>A4</b>	VBUS	<b>B9</b>	VBUS
<b>A5</b>	CC1	<b>B8</b>	SBU2
<b>A6</b>	Dp1	<b>B7</b>	Dn1
<b>A7</b>	Dn1	<b>B6</b>	Dp1
<b>A8</b>	SBU1	<b>B5</b>	CC2
<b>A9</b>	VBUS	<b>B4</b>	VBUS
<b>A10</b>	SSRXn2	<b>B3</b>	SSTXn2
<b>A11</b>	SSRXp2	<b>B2</b>	SSTXp2
<b>A12</b>	GND	<b>B1</b>	GND



## Universal Serial Bus (USB)

Tässä osassa on tietoa näytön käytettävissä olevista USB-porteista.

 **HUOMAUTUS:** 2 A saakka USB downstream -portilla (portti akku -kuvakkeen kanssa) BC 1.2 -yhteensopivilla laitteilla; 0,9 A saakka muilla 2 USB downstream -porteilla.

Tietokoneessa on seuraavat USB-portit:

- 4 downstream - 2 Vasemmalla puolella, 2 alaosassa.

Virran lataamisportti - portti  akkukuvakkeella, joka tukee nopeaa virran lataamiskykyä, jos laite on BC 1.2 -yhteensopiva.

 **HUOMAUTUS:** Monitorin USB-portit toimivat vain, kun näyttö on päällä tai valmiustilassa. Jos USB-kaapeli (tyyppi C - tyyppiin C) on kytketty valmiustilassa, USB-portit voivat toimia normaalisti. Muussa tapauksessa noudata USB:n OSD-asetusta, jos asetuksena on “Päällä valmiustilassa”, sioin USB toimii normaalisti, muuten USB on pois käytöstä. Jos sammutat monitorin ja kytket sen sitten päälle, liitettyjen oheislaitteiden palauttaminen normaaliin toimintaan voi kestää muutaman sekunnin.

Siirtonopeus	Datanopeus	Suurin virrankulutus (kukin portti)
SuperSpeed	5 Gbps	4,5 W
Hi-Speed	480 Gbps	2,5 W
Täysi nopeus	12 Gbps	2,5 W

## USB downstream -portti

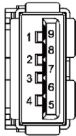

Nasta numero	Signaali
1	VBUS
2	D-
3	D+
4	GND
5	StdA_SSRX-
6	StdA_SSRX+
7	GND_DRAIN
8	StdA_SSTX-
9	StdA_SSTX+
Kuori	Vaippa



## RJ45-Portti (liittimen puoli)

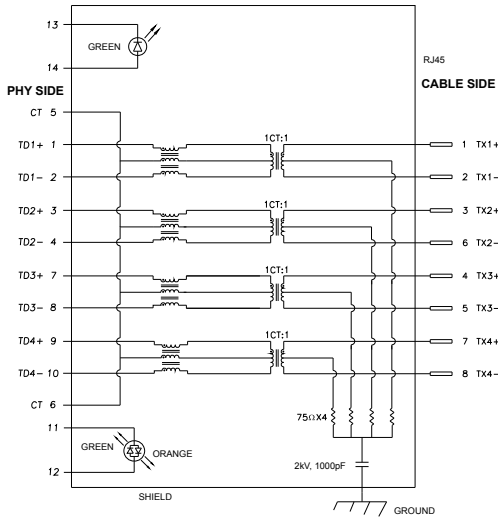

Nasta	Signaali	Nasta	Signaali
1	TD1 +	8	TD3 -
2	TD1 -	9	TD4 +
3	TD2 +	10	TD4 -
4	TD2 -	11	GREEN_ ORANGE (VIHREÄ_ ORANSSI)
5	CT	12	GREEN_ ORANGE (VIHREÄ_ ORANSSI)
6	CT	13	GREEN (VIHREÄ)
7	TD3 +	14	GREEN (VIHREÄ)

## Laiteohjaimen asennus

Asenna Realtek USB GBE Ethernet Controller Driver Dell U2421HE/U2721DE varten joka on saatavissa järjestelmäsi. Tämä on saatavissa ladattavaksi osoitteessa [www.dell.com/support](http://www.dell.com/support) "Ohjain ja lataaminen" -osiossa.

Verkon (RJ45) datan nopeus USB-C kautta:

- 1). video prioriteetti: 480 Gbps
- 2). video prioriteetti: 1000 Mbps

**HUOMAUTUS:** Tämä LAN-portti on 1000Base-T IEEE 802.3az -yhteensopiva, tukee Mac-osoitetta (Tulostettu mallitarraan) Pass-thru, Wake-on-LAN (WOL) valmiustilasta (vain S3) ja PXE Boot -toimintoa, nämä 3 ominaisuutta riippuvat BIOS-asetus ja käyttöjärjestelmän versio.



## RJ45-liitin LED-tila:



LED	Väri	Kuvaus
Oikea LED	Kellanuskea tai vihreä	<b>Nopeuden osoitin:</b> <ul style="list-style-type: none"><li>• Kellanuskea Päällä - 1000 Mbps</li><li>• Vihreä Päällä - 100 Mbps</li><li>• Pois - 10 Mbps</li></ul>
Vasen LED	Green (Vihreä)	<b>Linkki / Aktiivisuuden ilmaisin:</b> <ul style="list-style-type: none"><li>• Vilkkuva- Aktiivisuus portilla.</li><li>• Vihreä Päällä - Linkkiä ollaan luomassa.</li><li>• Pois - Linkkiä ei ole luotu.</li></ul>

 **HUOMAUTUS:** RJ45-kaapeli ei ole vakiovaruste.



## Plug-and-Play

Voit asentaa monitorin mihin tahansa Plug and Play -yhteensopivaan järjestelmään. Monitori toimittaa tietokonejärjestelmälle automaattisesti laajennetun näytön tunnistetiedot (EDID) näyttötietokanava (DDC)-protokollia käyttäen, jotta tietokone voi konfiguroida itsensä ja optimoida monitorin asetukset. Useimmat monitoriasennukset ovat automaattisia; voit valita eri asetukset haluttaessa. Katso lisätietoja monitorin asetusten muuttamisesta kohdasta [Monitorin käyttö](#).

## LCD-monitorin laatu ja pikselikäytäntö



Nestekidenäytön valmistusprosessin aikana ei ole harvinaista, että yksi tai useampi pikseli kiinnittyy muuttumattomaan tilaan, mikä on vaikea nähdä eikä vaikuta näytön laatuun tai käytettävyyteen. Tietoja LCD monitorin laadusta ja pikselikäytännöistä on Dellin tukisivustossa osoitteessa: [www.dell.com/support/monitors](http://www.dell.com/support/monitors).





# Monitorin asettaminen

## Jalustan liittäminen

-  **HUOMAUTUS:** Jalustan nousuputki ja jalustan alaosa ovat irrotettuja, kun näyttö toimitetaan tehtaalta.
-  **HUOMAUTUS:** Seuraava menettely koskee oletusjalustaa. Jos ostit jonkin muun jalustan, katso sen asennusohjeet jalustan mukana toimitetuista ohjeista.
-  **VAROVAISUUTTA:** Aseta monitori tasaiselle, puhtaalle ja pehmeälle pinnalle, jotta näyttöpaneeli ei naarmuuntuisi.

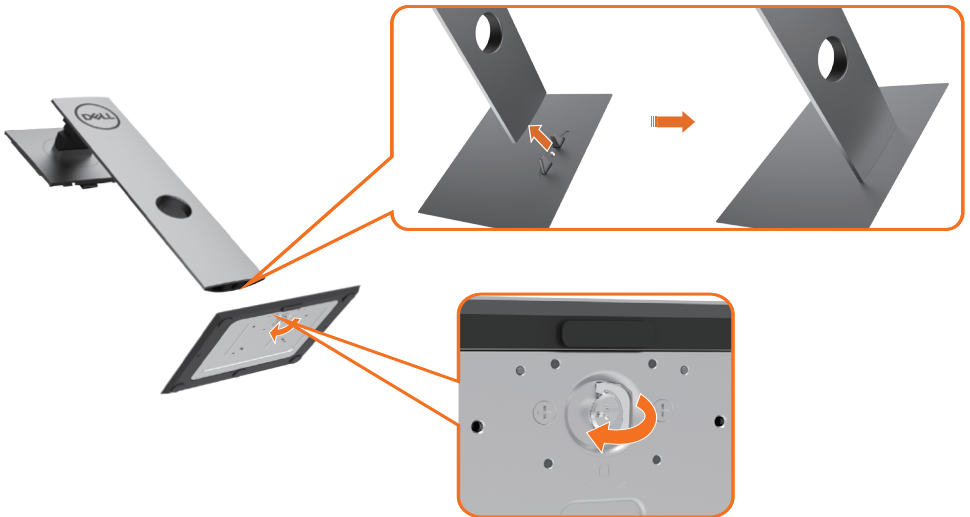

Monitorin jalustan liittäminen:

- 1 Kohdista jalustan ulkonevat lohkot jalustan vastaavaan uraan.
- 2 Työnnä jalustan pohjalevyt kokonaan jalustan aukkoon.
- 3 Nosta ruuvikahvaa ja käännä kahvaa myötäpäivään syvennyksen sisällä.
- 4 Kun ruuvi on kiristetty kokonaan, taita ruuvin kahva tasaisesti syvennykseen.





- 1 Poista näytön suojakansi ja aseta monitorin etupuoli alaspäin.
- 2 Asenna jalustan yläosassa olevat kaksi kielekettä monitorin takaosassa olevaan uraan.
- 3 Paina jalustaa alaspäin, kunnes se napsahtaa paikalleen.



## Käyttämällä kallistusta ja pystysuoraa jatketta

**HUOMAUTUS:** Tämä koskee näyttöä, jossa on jalusta. Jos ostit jonkin muun jalustan, katso asennusohjeet vastaavasta jalustan asennusoppaasta.

## Kallistusta ja pystysuoraa jatketta

Monitoriin kiinnitetyn jalustan avulla voit kallistaa monitoria mukavampiin katselukulmiin.



**HUOMAUTUS:** Jalusta on irrotettava, kun näyttö toimitetaan tehtaalta.

## Monitorin kääntäminen

Ennen kuin käännät monitoria, monitorin tulee olla täysin pystysuorassa ja täysin kallistetuksa asennossa, jotta se ei osu monitorin alareunaan.



**HUOMAUTUS:** Näytön kierto -toiminnon (vaaka- tai pystysuuntainen näkymä) käyttäminen Dell-tietokoneen kanssa edellyttää päivitetyn näyttöohjaimen, jota ei toimiteta tämän monitorin mukana. Ladataksesi grafiikkaohjaimen mene osoitteeseen [www.dell.com/support](http://www.dell.com/support) ja katso uusimmat ohjainpäivitykset Video-ohjainten latausosiosta.

**HUOMAUTUS:** Pystykuvanäkymässä suorituskyky voi heikentyä grafiikkaa vaativissa sovelluksissa (3D-pelaaminen jne.).



# Järjestelmän kiertonäyttöasetusten säätäminen

Kun olet kiertänyt näyttöä, sinun on suoritettava seuraava toimenpide säätääksesi järjestelmän kiertonäyttöasetuksia.

 **HUOMAUTUS:** Jos käytät näyttöä muun kuin Dell-tietokoneen kanssa, siirry näyttöohjaimen valmistajan verkkosivustolle tai tietokoneen valmistajan verkkosivustolle saadaksesi tietoja näytön 'sisällön' kiertämisestä.

## Kierron näyttöasetusten säätäminen:

- 1 Napsauta hiiren oikealla painikkeella työpöytää ja napsauta Ominaisuudet.
- 2 Valitse Asetukset-välilehti ja napsauta Kehittynyt.
- 3 Jos sinulla on AMD-näyttöohjain, valitse Kääntäminen-välilehti ja aseta haluamasi kääntö.
- 4 Jos sinulla on nVidia grafiikkakortti, napsauta nVidia välilehteä, vasemman käden sarakkeessa valitse NVRotate, ja sitten valitse haluamasi kääntö.
- 5 Jos sinulla on Intel®-grafiikkakortti, valitse Intel grafiikka-välilehti, napsauta Graphic Properties (Grafiikkaominaisuudet), valitse Rotation (Kääntäminen)-välilehti ja sitten aseta haluamasi kääntö.

 **HUOMAUTUS:** Jos et näe kääntövaihtoehtoa tai se ei toimi oikein, siirry kohtaan [www.dell.com/support](http://www.dell.com/support) ja lataa näyttöohjaimen uusin ohjain grafiikkakortillesi.



# Monitorin liittäminen

**VAROITUS:** Noudata seuraavia ohjeita, ennen kuin aloitat minkä tahansa tässä osiossa esitetyn toimenpiteen [Turvaohjeet](#).

Monitorin liittäminen tietokoneeseen:

- 1 Sammuta tietokoneesi.
- 2 Liitä DP/USB tyyppi-C-kaapeli monitorista tietokoneeseen.
- 3 Kytke näyttö päälle.
- 4 Valitse oikea tulolähde monitorilla OSD-valikosta ja käynnistä tietokone.

**HUOMAUTUS:** U2421HE/U2721DE oletusasetus on DP 1.4. DP 1.1 Grafiikkakortti ei ehkä näytä normaalisti. Katso “[tuotteen erityiset ongelmat – Ei kuvaa, kun käytät Dp-liitäntää tietokoneeseen](#)” muuttaaksesi oletusasetusta.

## Valitse HDMI-kaapelin liittäminen (valinnainen)



## DP-kaapelin liittäminen



## Monitorin kytkeminen DP: n monivirtaiseen siirtoon (MST)

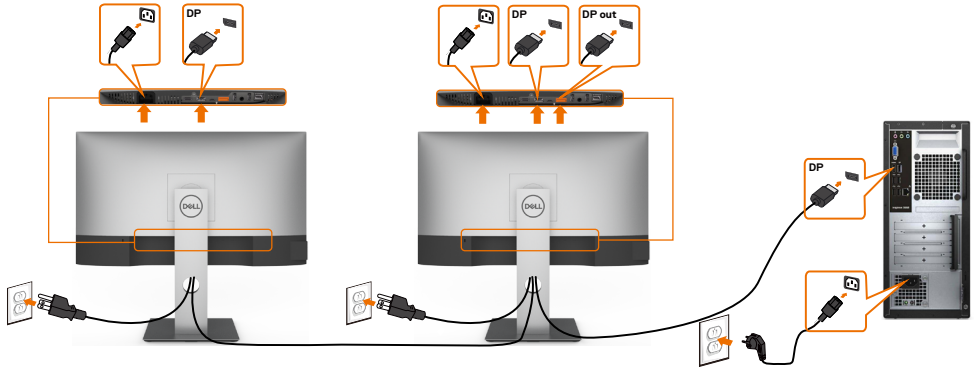

**HUOMAUTUS:** Tukee DP MST -ominaisuutta. Tämän ominaisuuden käyttämiseksi PC-näytönohjaimesi on oltava sertifioitu vähintään DP1.2 MST-valinnalla.

**HUOMAUTUS:** Irrota kumitulppa, kun käytät DP-lähtöliitintä.

## USB tyypin-C-kaapelin liittäminen



Monitorin USB tyypin-C-portti:

- Voidaan käyttää USB tyypin-C:nä tai DisplayPortina 1.4, vaihtoehtoisesti.
- Tukee USB-virransyöttöä (PD), jopa 65 W:n profiileilla.

**HUOMAUTUS:** Riippumatta kannettavan tietokoneen virrankulutuksesta/todellisesta virrankulutuksesta tai akun jäljellä olevasta virrankulutuksesta, Dell U2421HE/U2721DE -näyttö on suunniteltu toimittamaan kannettavaan tietokoneeseen jopa 65 W:n virransyöttöä.

Nimellisteho (kannettavissa tietokoneissa, joissa on USB tyypin-C ja virtalähde)	Suurin varauksen teho
45 W	45 W
65 W	65 W
90 W	Ei tuettu
130 W	Ei tuettu



## Monitorin kytkeminen USB-C:n monivirtaiseen siirron (MST) toimintoon

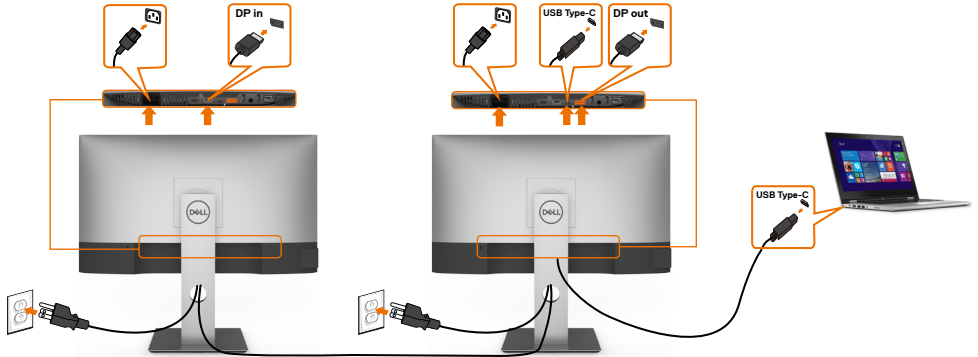

**HUOMAUTUS:** MST:n kautta tuetun U2721DE:n enimmäismäärä riippuu USB-C-lähteen kaistanleveydestä. Katso [“tuotteen erityiset ongelmat – Ei kuvaa, kun käytät USB-C MST”](#).

**HUOMAUTUS:** Irrota kumitulppa, kun käytät DP-lähtöliitintä.

## Näytön liittäminen RJ45-kaapelille (valinnainen)

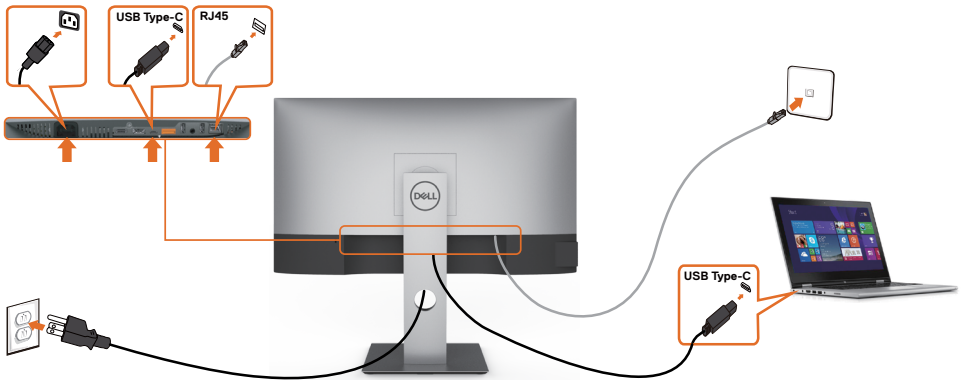

## Kaapeleiden järjestäminen



Kun olet liittänyt kaikki tarvittavat kaapelit näyttöön ja tietokoneeseen, (katso [Monitorin liittäminen](#) kaapeleiden kiinnittämistä varten) järjestä kaikki kaapelit yllä olevan kuvan mukaisesti.

## Monitorin jalustan irrottaminen

**VAROVAISUUTTA:** Varmista, että monitori on asetettu pehmeälle, puhtaalle pinnalle, jotta LCD-näyttö ei naarmuuntuisi jalustaa irrotettaessa.

**HUOMAUTUS:** Seuraava menettely alla koskee oletusjalustaa. Jos ostit jonkin muun jalustan, katso sen asennusohjeet jalustan mukana toimitetuista ohjeista.

Jalustan irrottaminen:

- 1 Laita monitori pehmeälle kankaalle tai tyynylle.
- 2 Pidä jalustan vapautuspainiketta painettuna.
- 3 Nosta suojakansi ylös monitorista.





## Seinäasennus (valinnainen)

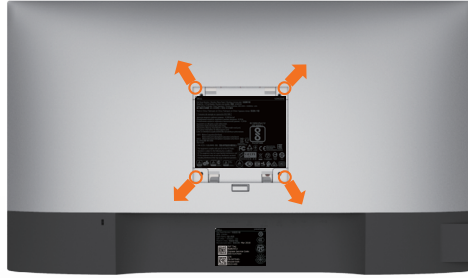

**HUOMAUTUS:** Käytä M4 x 10 mm ruuveja kiinnittääksesi monitorin seinäasennussarjaa.

Katso VESA-yhteensopivan seinäasennussarjan mukana tulevat ohjeet.

- 1 Laita monitori pehmeälle kankaalle tai tyynylle vakaalla, tasaisella pöydällä.
- 2 Irrota jalusta.
- 3 Irrota Phillips-ristipääruuvimeisselillä neljä ruuvia, joilla muovikansi kiinnittyy.
- 4 Kiinnitä seinäasennussarjan seinäkiinnike monitoriin.
- 5 Asenna monitori seinälle seinäasennussarjan mukana toimitettujen ohjeiden mukaisesti.

**HUOMAUTUS:** Käytä vain UL-, CSA- tai GS-luetteloitujen seinäkiinnikkeiden kanssa, joiden minimipaino/kantavuus on 3,37 kg (U2421HE)/4,19 kg (U2721DE).



# Monitorin käyttäminen

---

## Monitorisi käynnistäminen

Paina  painiketta käynnistääksesi monitorin.

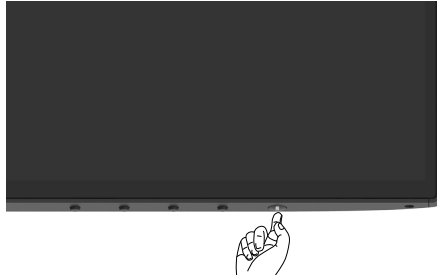



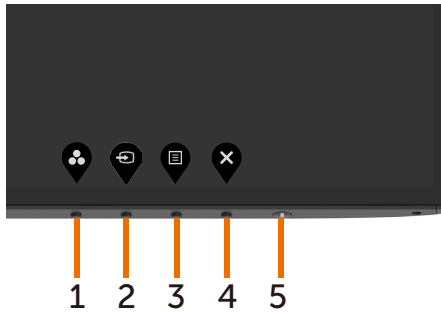

## Etupaneelin hallintalaitteiden käyttäminen

Käytä ohjauspainikkeita monitorin alareunassa säätääksesi näytettävän kuvan ominaisuuksia. Kun käytät näitä painikkeita säätimien säätämiseen, OSD näyttää ominaisuuksien numeeriset arvot niiden muuttuessa.



Seuraava taulukko kuvaa takapaneelin painikkeita:

Etupaneelin painike	Kuvaus
1  <b>Pikanäppäin: Preset Modes (Esiasetetut tilat)</b>	Käytä tätä painiketta valitaksesi esiasetettujen luettelosta väritilojen esiasetuksen.
2  <b>Pikanäppäin: Input Source (Tulolähde)</b>	Käytä tätä painiketta valitaksesi tulolähteen luettelosta.
3  <b>Menu (Valikko)</b>	Käytä tätä valikkopainiketta käynnistääksesi kuvaruutunäytöllä (OSD) ja valitse OSD-valikko. Katso <a href="#">Valikkojärjestelmään pääsy</a> .
4  <b>Exit (Poistuminen)</b>	Käytä tätä painiketta palataksesi päävalikkoon tai poistuaksesi OSD-päävalikosta.
5  <b>Virtapainike (virran tilan valolla)</b>	Monitorin käynnistäminen tai sammuttaminen. Kiinteä valkoinen valo osoittaa, että näyttö on päällä ja toimii normaalisti. Vilkkuva valkoinen valo osoittaa, että näyttö on Valmiustilassa.



# OSD-lukkotoiminnon käyttäminen

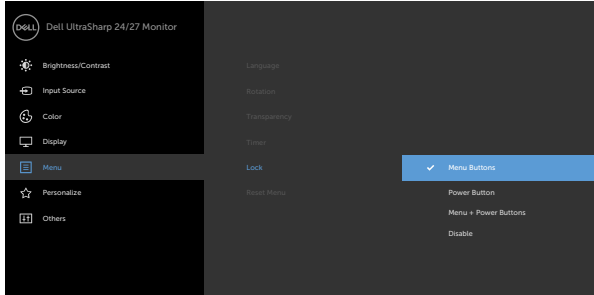

Monitorin ohjauspainikkeet lukittuina voit estää ihmisiä pääsemästä ohjaimiin. Se estää myös tahattoman aktivoinnin useissa rinnakkain olevissa näytöissä.



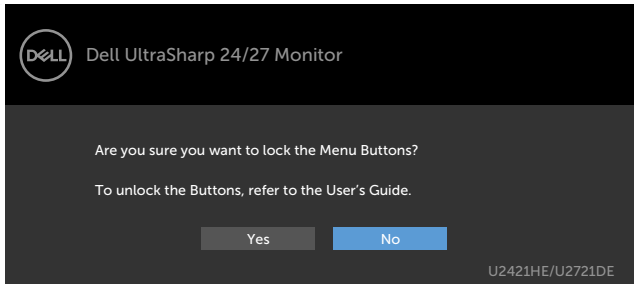





1. Seuraava viesti tulee näkyviin.



2. Lukitse painikkeet valitsemalla 'Kyllä', seuraavassa taulukossa kuvataan ohjauskuvakkeet:

Vaihtoehdot	Kuvaus
1  <b>Menu Buttons lock</b> (Valikkopainikkeen lukko)	Valitse tämä kuvake lukitaksesi OSD-valikkotoiminnon.
2  <b>Power button lock</b> (Virtapainikkeen lukko)	Käytä tätä kuvaketta lukitaksesi virtapainikkeen virran katkeamisen.



Vaihtoehdot	Kuvaus
<p>3</p>  <p><b>Menu and Power buttons lock</b> (Valikko ja Virtapainikkeen lukko)</p>	<p>Käytä tätä kuvaketta lukitaksesi OSD-valikon ja virtapainikkeen sammuttamiselta.</p>
<p>4</p>  <p><b>Built-in Diagnostics</b> (Sisäänrakennettu vianhaku)</p>	<p>Käytä tätä kuvaketta sisäisen vianhaun suorittamiseen, katso <a href="#">Sisäänrakennettu vianhaku</a>.</p>
<p>3. Pidä  4 sekunnin ajan. Valitse seuraava taulukko, joka kuvaa avauskuvakkeet:</p>	
Vaihtoehdot	Kuvaus
<p>1</p>  <p><b>Menu Buttons lock</b> (Valikkopainikkeen lukko)</p>	<p>Valitse tämä kuvake avataksesi OSD-valikkotoiminnon.</p>
<p>2</p>  <p><b>Power button lock</b> (Virtapainikkeen lukko)</p>	<p>Käytä tätä kuvaketta avataksesi virtapainikkeen virran katkeamisen.</p>
<p>3</p>  <p><b>Menu and Power buttons lock</b> (Valikko ja Virtapainikkeen lukko)</p>	<p>Käytä tätä kuvaketta avataksesi OSD-valikon ja virtapainikkeen sammuttamiselta.</p>



## Etupaneelin painike

Käytä painikkeita monitorin edessä säätääksesi kuvan asetuksia.



Etupaneelin painike	Kuvaus
1  Ylös  Alas	Käytä <b>Ylös</b> (lisää) ja <b>Alas</b> (vähennä) näppäimiä säätääksesi kohtia OSD-valikossa.
2  OK	Käytä <b>OK</b> -painiketta valintasi vahvistamiseen.
3  Back (Takaisin)	Käytä <b>Takaisin</b> -painiketta palataksesi edelliseen valikkoon.



# Kuvaruutunäyttö (OSD)-valikon käyttäminen

## Valikkojärjestelmään pääsy

 **HUOMAUTUS:** Kaikki OSD-valikon avulla tekemäsi muutokset tallennetaan automaattisesti, jos siirryt toiseen OSD-valikkoon, poistut OSD-valikosta tai odotat OSD-valikon katoamista.

- 1 Käynnistä  OSD-päävalikko painamalla painiketta ja näytä päävalikko.

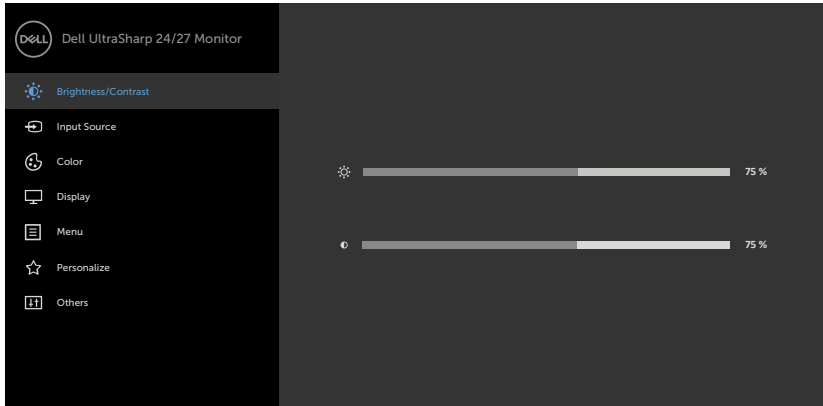

- 2 Paina  ja  -painikkeita siirtyäksesi vaihtoehtojen välillä. Kun siirryt kuvakkeesta toiseen, vaihtoehdon nimi korostetaan.
- 3 Paina  tai  tai  -painiketta, kun aktivoit korostetun vaihtoehdon.
- 4 Paina  ja  -painikkeita valitaksesi halutun parametrin.
- 5 Paina  mennäksesi liukupalkkiin ja käytä sitten  tai  -painiketta valikon osoittimien mukaan tehdäksesi muutokset.
- 6 Valitse  palataksesi edelliseen valikkoon tai  hyväksyäksesi ja palataksesi edelliseen valikkoon.



## Kuvake Valikko ja alavalikot



### Brightness/ Contrast (Kirkkaus/ Kontrasti)

## Kuvaus

Käytä tätä valikkoa aktivoitaksesi **Brightness/Contrast (Kirkkaus/Kontrasti)** -säädön.

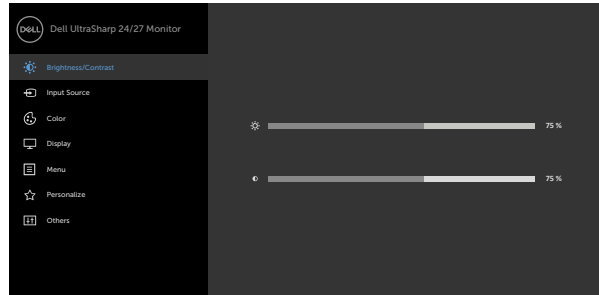

### Brightness (Kirkkaus)

**Brightness (Kirkkaus)** säätää taustavalon luminanssin (minimi 0; maksimi 100).

Paina painiketta lisätäksesi kirkkautta.

Paina -painiketta vähentääksesi kirkkautta.

### Contrast (Kontrasti)

Säädä **Brightness (Kirkkaus)** ensin, ja sitten säädä **Contrast (Kontrasti)** vain, jos lisäsäätö on tarpeen.

Paina -painiketta lisätäksesi kontrastia ja paina -painiketta laskeaksesi kontrastia (välillä 0 ja 100).

Kontrasti-toiminto säätää eron astetta pimeyden ja vaaleuden välillä monitorilla.





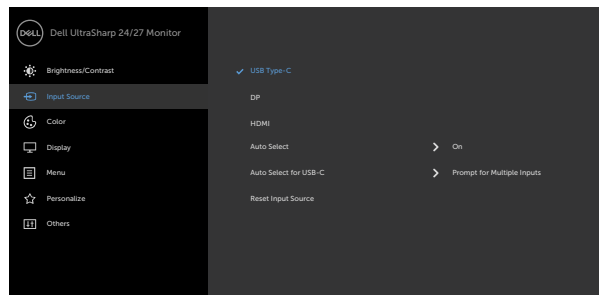

### Input Source (Tulolähde)

Käytä **Input Source (Tulolähde)** -valikkoa valitaksesi eri videotulojen välillä, jotka on liitetty monitoriisi





Kuvake	Valikko ja alavalikot	Kuvaus
	<b>USB Type-C (USB tyyppi-C)</b>	Valitse <b>USB Type-C (USB tyyppi-C)</b> -tulo, kun käytät USB tyyppi-C -liitintä. Käytä  valitaksesi USB tyyppi-C -tulolähteen.
	<b>DP</b>	Valitse <b>DP</b> -tulo, kun käytät DP (DisplayPort) -liitintä. Käytä  valitaksesi DP-tulolähteen.
	<b>HDMI</b>	Valitse <b>HDMI</b> -tulo, kun käytät HDMI-liitintä. Käytä  valitaksesi HDMI-tulolähteen.
	<b>Auto Select (Automaattinen Valinta)</b>	Käytä  valitaksesi <b>Auto Select (Automaattinen Valinta)</b> , monitori hakee käytettävissä olevista tulolähteistä.
	<b>Auto Select for USB-C (Automaattinen valinta USB-C)</b>	Antaa asettaa Automaattisen valinnan USB tyyppi-C:lle: <ul style="list-style-type: none"> <li>• <b>Prompt for Multiple Inputs (Kehote useaan tuloon):</b> näytä aina Vaihda USB tyyppi-C -videotuloviesti, jotta käyttäjä voi valita vaihdetaanko vai ei.</li> <li>• <b>Yes (Kyllä):</b> Monitori vaihtaa aina USB-tyyppi-C -videoon kyselemättä, kun USB-tyyppi-C on kytketty.</li> <li>• <b>No (Ei):</b> Monitori ei siirry automaattisesti USB-tyypin-C -videoon toisesta käytettävissä olevasta tulosta.</li> </ul>
	<b>Reset Input Source (Palauta Tulolähde)</b>	Palauttaa monitorin Input Source (Tulolähde)-asetukset tehdasoletuksiin.



## Color (Väri)

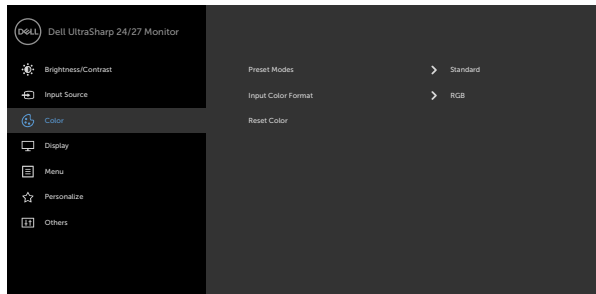

Käytä **Color (Väri)**-valikkoa säätämään väriasetustilan.

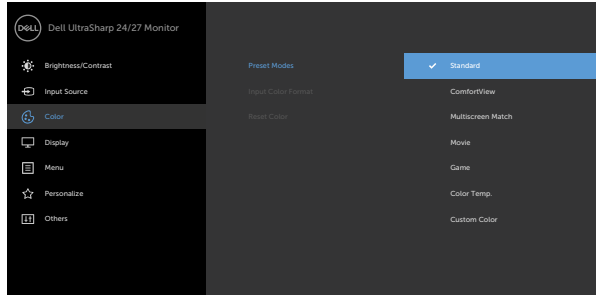

**Preset Modes (Esiasetetut tilat)**

Kun valitset **Preset Modes (Esiasetettuja tiloja)**, voit valita **Standard (Vakio)**, **ComfortView**, **Multiscreen Match (Multiscreen vastaa)**, **Movie (Elokuva)**, **Game (Peli)**, **Color Temp. (Väriämpötila)**, tai **Custom Color (Mukautusväri)** luettelosta.



- **Standard (Vakio):** Oletus väriasetukset. Tämä on oletus esiasetettu tila.
- **ComfortView:** Vähentää näytöltä tulevan sinisen valon tasoa, jotta katselu olisi mukavampaa silmillesi.  
**HUOMAUTUS:** Voit vähentää silmän rasituksen ja niskan/käsivarren/selän/olkapäähän kipua, jos monitoria käytetään pitkään aikaan:
  - Aseta ruutu etäisyydelle noin 20-28 tuumaa. (50-70 cm) silmistäsi.
  - Vilkkuu usein kostuttaaksesi tai kastellaksesi silmiäsi työskennellessäsi näytön kanssa.
  - Pidä säännöllisiä ja säännöllisiä taukoja 20 minuutin ajan kahden tunnin välein.
  - Katso taaksepäin 20 metrin etäisyydelle kaukana olevasta esineestä vähintään 20 sekunnin ajan taukojen aikana.
  - Suorita venytyksiä kaulan/käsivarren/selän/hartioiden jännityksen lievittämiseksi taukojen aikana.
- **Multiscreen Match (Multiscreen vastaa):** Mahdollisuus sallia valkoisten taustojen soveltaminen useilla monitoreilla.
- **Movie (Elokuva):** Ihanteellinen elokuville.
- **Game (Peli):** Ihanteellinen useimpiin pelaaamis-sovelluksiin.
- **Color Temp. (Väriämpötila):** Näyttöruutu näyttää lämpimämmältä punaisella / keltaisella sävyllä, jonka liukusäädin on asetettu 5 000 K:lle, tai viileämmällä sinisellä sävyllä, jonka liukusäädin on asetettu 10 000 K:lle.
- **Custom Color (Mukautusväri):** Antaa sinun säätää väriasetuksia manuaalisesti. Paina  ja -painikkeita säätääksesi Punaisia, Vihreitä, ja Sinisiä arvoja ja luoda oman esiasetetun väritilan.



## Kuvake Valikko ja alavalikot

## Kuvaus



### Input Color Format (Tulon Värin muoto)

Antaa sinun asettaa videotulon tilan arvoon

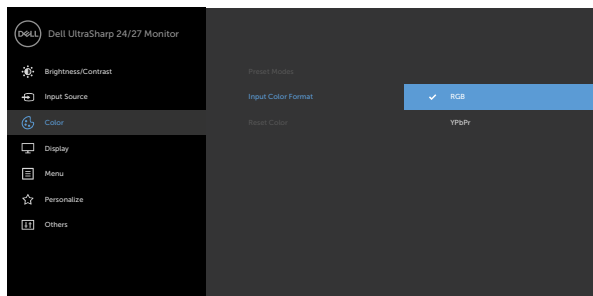
- ♦ **RGB:** Valitse tämä vaihtoehto, jos monitori on kytketty tietokoneeseen (tai DVD-soittimeen) USB-tyyppi-C- tai DP-kaapelilla.
- ♦ **YPbPr:** Valitse tämä vaihtoehto, jos DVD-soitin tukee vain YPbPr-lähtöä.



### Hue (Värisävy)

Käytä  tai  säätääksesi hue (värisävyn) arvosta 0 arvoon 100.

**HUOMAUTUS:** Hue (värisävyn) säätö on käytettävissä vain Movie (Elokuva) ja Game (Peli) -tilalle.

### Saturation (Kylläisyys)

Käytä  tai  säätääksesi Saturation (Kylläisyys) arvosta 0 arvoon 100.

**HUOMAUTUS:** Saturation (Kylläisyys) (värisävyn) säätö on käytettävissä vain Movie (Elokuva) ja Game (Peli) -tilalle.

### Reset Color (Palauta Väri)



Palauttaa monitorin väri-asetukset tehdasoletuksiin.



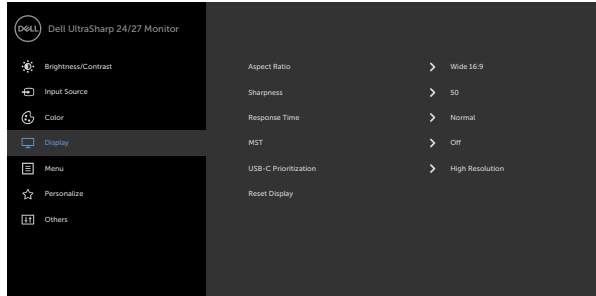

**Display (Näyttö)** Käytä **Display (Näyttö)**-valikkoa kuvan säätämiseen.



<b>Aspect Ratio (Kuvasuhte)</b>	Säädä Aspect Ratio (Kuvasuhte) <b>Wide 16:9 (Laajuuteen 16:9), Auto Resize (Automaattinen Koon muutos), 4:3 tai 1:1.</b>
<b>Sharpness (Terävyys)</b>	Tekee kuvan näytön terävemmäksi tai pehmeämmäksi. Käytä  tai  säätääksesi terävyys arvosta '0' arvoon '100'.
<b>Response Time (Vasteaika)</b>	Antaa sinun asettaa <b>Response Time (Vasteajan)</b> tilaan <b>Normal (Normaali)</b> tai <b>Fast (Nopea)</b> .
<b>MST</b>	DP Monivirtainen kuljetus, asetettu arvoon ON (PÄÄLLÄ) mahdollistaa MST (DP out) asettamisen tilaan OFF (POIS) poistaa käytöstä MST-toiminnon. <b>HUOMAUTUS:</b> Kun DP/USB-C-upstream-kaapeli ja DP-downstream-kaapeli on kytketty, monitori asettaa MST = PÄÄLLE automaattisesti, tämä toiminto suoritetaan vain kerran tehdasasetusten palautuksen tai näytön palautuksen jälkeen.
<b>USB-C Prioritization (USB-C Prioritization) (vain U2721DE)</b>	Antaa sinun määrittää prioriteetin tietojen siirtämiseksi korkealla resoluutiolla ( <b>korkea resoluutio</b> ) tai suurella nopeudella ( <b>suuri datanopeus</b> ), kun käytät USB tyyppi-C-porttia/DisplayPort-porttia. <b>HUOMAUTUS:</b> Jos tietokoneessasi ei ole sisäänrakennettua akkua ja se saa virran suoraan näytön USB-tyyppi-C -portista (kuten Dell OptiPlex Ultra Desktop), vaihdetaan <b>USB-C Prioritization (USB-C-priorisointi)</b> lennossa keskeyttäisi virran näytöltä tietokoneelle. Aseta <b>USB-C-lataaminen On During Power Off (Päälle Virran katkaisun aikana)</b> ja katso <a href="#">Asettaminen USB-C -priorisointi, kun USB-C-lataaminen on asetettu Päälle Virran katkaisun aikana.</a>





Kuvake Valikko ja alavalikot	Kuvaus
<b>Reset Display (Näytön palautus)</b>	Palauttaa näytön asetukset tehdasoletuksiin.
 <b>Menu (Valikko)</b>	Valitse tämä vaihtoehto säätääksesi OSD:n asetuksia, kuten OSD:n kieliä, kuinka kauan valikko pysyy näytöllä, ja niin edelleen.
	
	
<b>Language (Kieli)</b>	Aseta OSD-näyttö yhteen kahdeksasta kielestä (englanti, espanja, ranska, saksa, Brasilian portugali, venäjä, yksinkertaistettu kiina, tai japani).
<b>Rotation (Kääntäminen)</b>	Kääntää OSD:tä 0/90/180/270 -asteella. Voit säätää valikkoa näytön kierron mukaan.
<b>Transparency (Läpinäkyvyys)</b>	Valitse tämä vaihtoehto, jos haluat muuttaa valikon läpinäkyvyyttä käyttämällä  ja  (min. 0 / maks. 100).
<b>Timer (Ajastin)</b>	<b>OSD Hold Time (OSD-pittoaika):</b> Asettaa ajan, kuinka kauan OSD pysyy aktiivisena sen jälkeen, kun painat painiketta. Käytä  ja  -painikkeita säätääksesi liukuria 1-sekunnin lisäyksin, arvosta 5 arvoon 60 sekuntia.

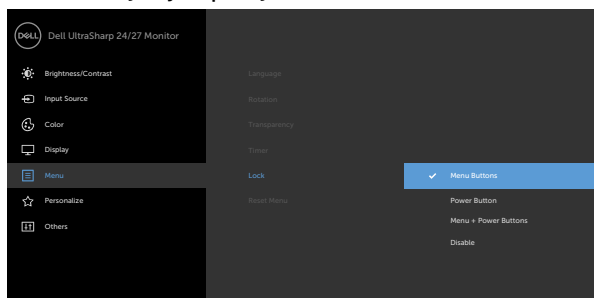

### Lock (Lukko)

Hallitsee käyttäjien pääsyä säätöihin. Painikkeet ovat lukittuina.



- **Menu Buttons (Valikon painikkeet):** OSD:n kautta lukittava Menu (Valikko)-painikkeet.
- **Power Button (Virta painike):** OSD:n kautta lukittava Virtapainike.
- **Menu + Power Buttons (Valikon + Virta painikkeet):** OSD:n kautta lukittavat Valikko + Virtapainikkeet:
- **Disable (Poistaminen käytöstä):** Paina ja pidä  painiketta virtapainikkeen vasemmalla puolella 4 sekuntia.

### Reset Menu (Palauta Valikko)

Palauttaa valikon asetukset tehdasoletuksiin.





Personalize (Mukauta)

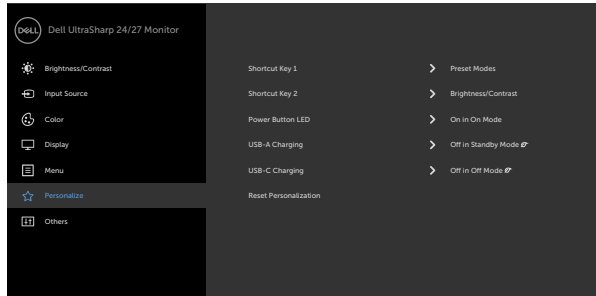

Shortcut key 1 (Pikanäppäin 1)

Valitse Preset Modes (Esiasetetuista tiloista), Brightness/Contrast (Kirkkaus/Kontrasti), Input Source (Tulolähde), Aspect Ratio (Kuvasuhte), Rotation (Kääntö) aseta pikanäppäimeksi 1.

Shortcut key 2 (Pikanäppäin 2)

Valitse Preset Modes (Esiasetetuista tiloista), Brightness/Contrast (Kirkkaus/Kontrasti), Input Source (Tulolähde), Aspect Ratio (Kuvasuhte), Rotation (Kääntö) aseta pikanäppäimeksi 2.

Power Button LED (Tehon painike LED)

Antaa sinun asettaa tehon valon energian säästämiseksi.

USB-A Charging (USB-A-lataaminen)

Antaa ottaa käyttöön tai poistaa käytöstä USB tyyppi-A- (Downstream -porttien) -lataustoiminnot näytön valmiustilassa.

**HUOMAUTUS:** Tämä vaihtoehto on käytettävissä vain, kun USB-tyyppi-C-(Upstream-portti) kaapeli irrotetaan. Jos USB-tyyppi-C -kaapeli on kytketty, USB-A-lataus seuraa USB-isännän virtatilaa eikä vaihtoehtoa voi käyttää.

**HUOMAUTUS:** Tätä vaihtoehtoa kutsuttiin aiemmin ”USB”:ksi vanhemmissa monitorin laiteohjelmistoversioissa.

USB-C Charging (USB-C-lataaminen)

Antaa ottaa käyttöön tai poistaa käytöstä Always On USB Type-C Charging (Aina USB-tyyppi-C-lataaminen toiminnon monitorin sammuttamistilan aikana.

Reset Personalization (Palauta Mukautus)

Palauttaa pikanäppäimet tehdasasetuksiin.





Others (Muut)

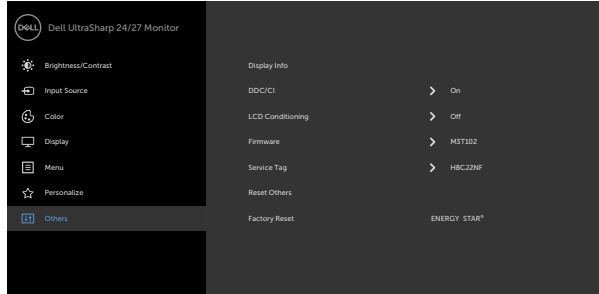

Valitse tämä vaihtoehto säätääksesi OSD-asetuksia, kuten DDC/CI, LCD conditioning (LCD-käsittely), ja niin edelleen.

Display Info (Näytön tiedot)

Näyttää monitorin nykyiset asetukset.

DDC/CI

DDC/CI (Display Data Channel/Command Interface) antaa sinun säätää monitorin asetukset käyttäen tietokoneessasi olevaa ohjelmistoa.

Valitse **Off (Pois)** sammuttaaksesi tämän ominaisuuden.

Ota käyttöön tämä ominaisuus parasta käyttökokemusta ja monitorin optimaalista suorituskykyä varten.

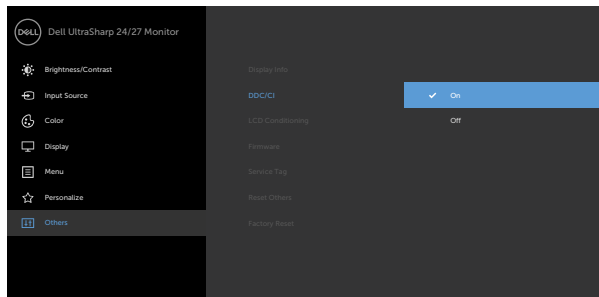



## Kuvake Valikko ja alavalikot

## Kuvaus

### LCD Conditioning (LCD:n käsittely)

Auttaa vähentämään pieniä kuvanpidätystapauksia. Kuvan säilyvyydestä riippuen ohjelman suorittaminen voi kestää jonkin aikaa. Valitse **On (Päälle)** käynnistääksesi prosessin.

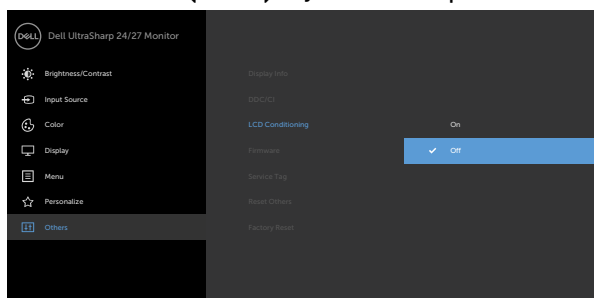

### Firmware (Lait-eohjelmisto) Laiteohjelmiston versio.

### Service Tag (Huoltotunniste)

Näyttää Huoltomerkin Huoltotunniste on ainutlaatuinen aakkosnumeerinen tunniste, joka antaa Dellin tunnistaa spesifikaatiot ja päästä takuutietoihin.

**HUOMAUTUS:** Huoltotunniste on myös tulostettu tarralle, joka sijaitsee kannen takan.

### Reset Others (Palauta Muut)

Palauttaa muut asetukset, kuten DDC/CI, tehdasoletuksiin

### Factory Reset (Tehdaspalautus)

Palauttaa kaikki esiasetetut arvot tehdasoletuksien asetuksiin. Nämä ovat myös asetuksia ENERGY STAR® -testeille.

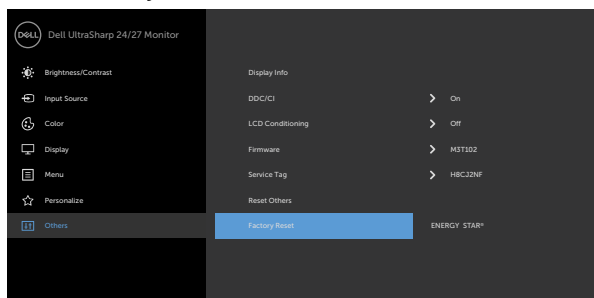

## OSD-varoitusviestit

Kun monitori ei tue tiettyä tarkkuustilaa, näet seuraavan viestin:

### U2421HE

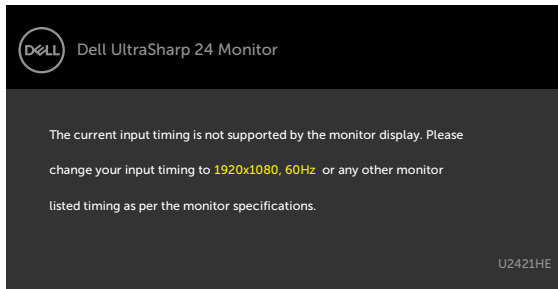

### U2721DE

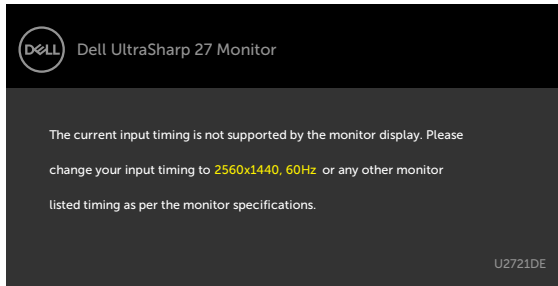

Tämä tarkoittaa sitä, että näyttö ei voi synkronoitua tietokoneelta tulevan signaalin kanssa. Katso [Monitorin spesifikaatiot](#) vaaka- ja pystytaajuusalueille, joihin tämä monitori on osoitettavissa. Suositeltu tila on 1920 x 1080 (U2421HE) / 2560 x 1440 (U2721DE).

Näet seuraavan viestin, ennen kuin DDC/CI-toiminto poistetaan käytöstä:

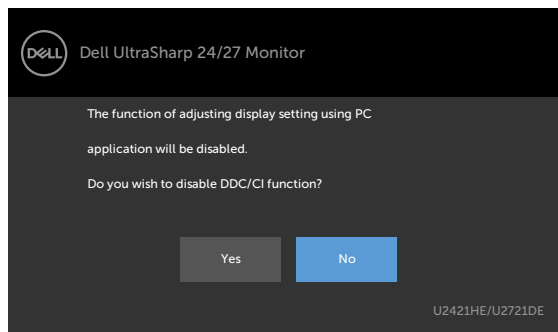

Kun monitori menee **Standby (Valmius)**-tilaan, seuraava viesti tulee näkyviin.

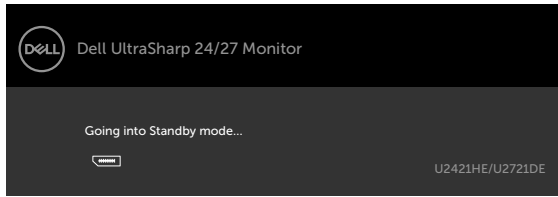

Aktivoi tietokone ja herätä näyttö päästäksesi **OSD**-kohtiin.

Jos painat mitä tahansa muuta painiketta kuin virtapainiketta, seuraavat viestit tulevat näkyviin valitun tulon mukaan:

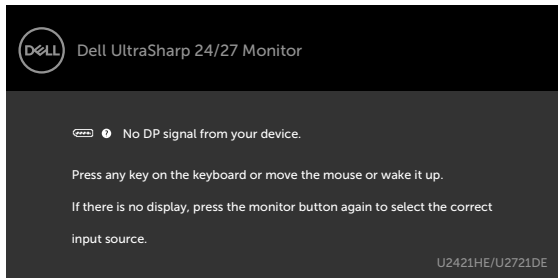

Jos joku DP tai USB-tyyppi-C -tulo on valittu, eikä vastaavaa kaapelia ole kytketty, näkyviin tulee alla oleva kelluva valintaikkuna.

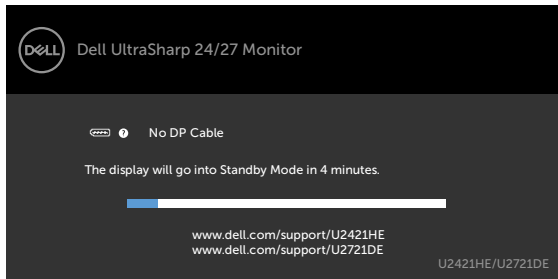

tai

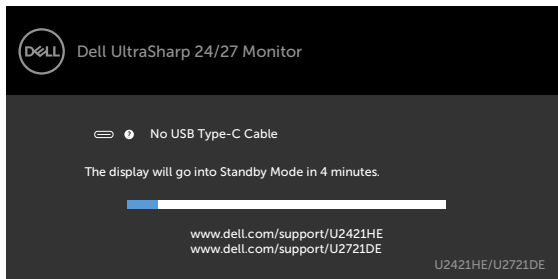

Viesti näytetään, kun DP-vaihtoehtoista tilaa tukeva kaapeli on kytketty monitoriin seuraavissa olosuhteissa:

- Kun **Automaattinen valinta USB-C:lle** on asetettu **Prompt for Multiple Inputs (Kehottamaan useaan tuloon)**.
- Kun DP-kaapeli on liitetty monitoriin.

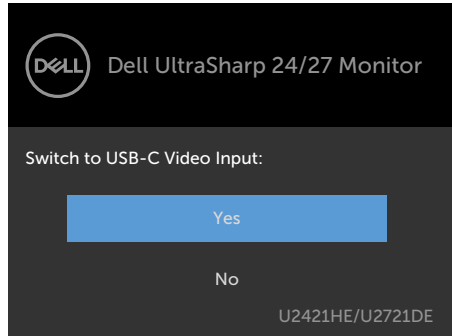

Jos **USB-C-lataaminen** on asetettu **Pois virran katkaisun aikana**:

- Kun valitset OSD-kohtia **USB-C-priorisoinnista Korkeaan tarkkuuteen Näyttö-**ominaisuudessa, seuraava viesti tulee näkyviin:

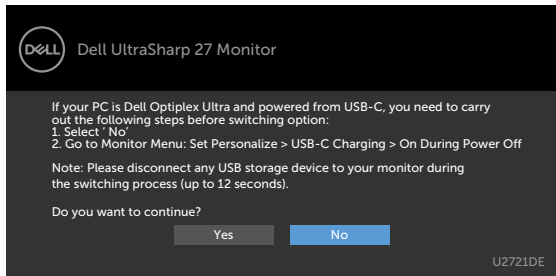

- Kun valitset OSD-kohtia **USB-C-priorisoinnista Korkeaan tiedonsiirtonopeuteen Näyttö-**ominaisuudessa, seuraava viesti tulee näkyviin:

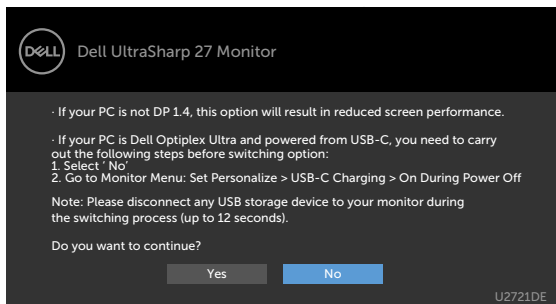

Jos **USB-C Charging (USB-C -lataaminen)** on asetettu **On During Power Off (Päälle virtakatkon aikana)**, kun valitset OSD-kphdan **USB-C Prioritization (USB-C priorisointi)** tilaan **High Resolution (Korkea tarkkuus)** tai **High Data Speed (Korkea Datan nopeus)** näytön ominaisuudessa, seuraava viesti tulee näkyviin:

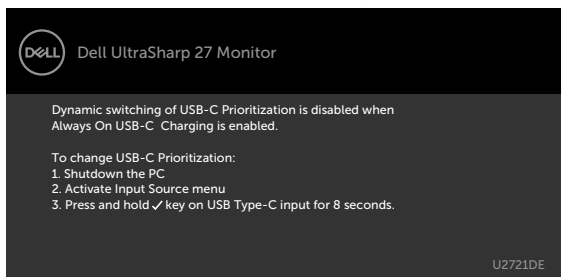

Kun **USB-C Charging (USB-C-lataaminen)** on asetettu **Off During Power Off (Pois virtakatkon aikana)** ja **USB-C Prioritization (USB-C priorisointi)** on asetettu **High Data Speed (Korkea Datan nopeus)**:

- Valitse OSD-kohdat Tehdaspalautukseen muussa ominaisuudessa, seuraava viesti tulee näkyviin:

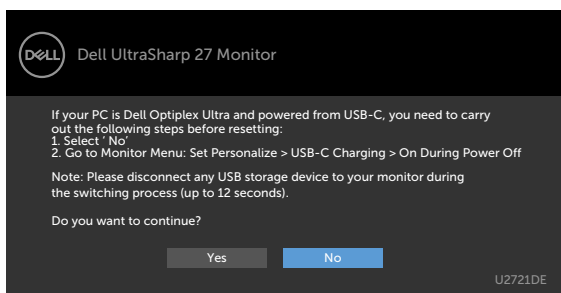

- Valitse OSD-kohdat Tehdaspalautukseen Näytön ominaisuudessa, seuraava viesti tulee näkyviin:

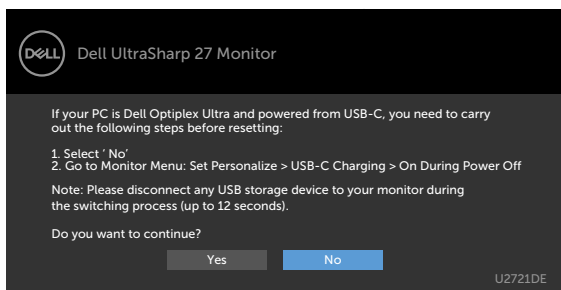

Valitse OSD-kohdat ollessa **On in Standby Mode (Päällä valmiustilassa)** mukautetussa ominaisuudessa, seuraava viesti tulee näkyviin:

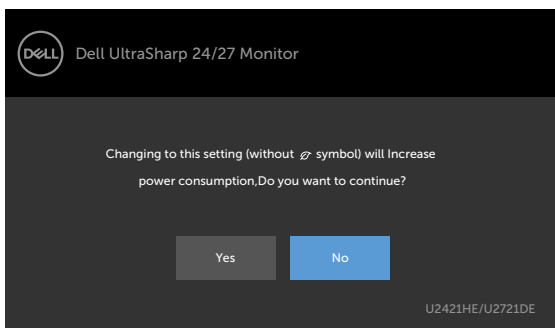

Jos säädät kirkkaustason yli 75 % oletustason yläpuolelle, näyttöön tulee seuraava viesti:

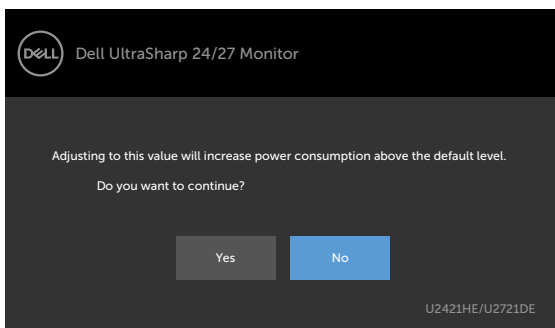

Kun **USB-C Charging (USB-C-lataaminen)** on asetettu **On During Power Off (Päälle virran katkaisun aikana)** ja USB-C-priorisointi on asetettu **High Data Speed (Korkeaan tiedonsiirtonopeuteen)**, valitse OSD-kohdat **Factory Reset (tehdasasetusten palautus)** -kohdassa **Muu ominaisuus**, seuraava viesti tulee näkyviin:

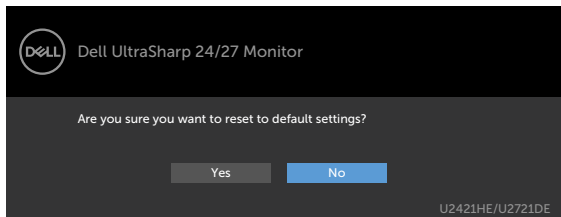

Kun valitset 'Kyllä' palauttaaksesi oletusasetuksiin, seuraava viesti tulee näkyviin:

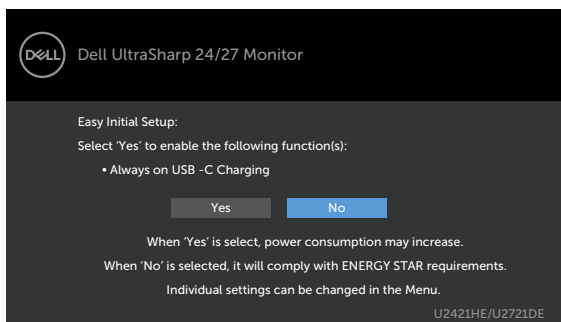

Kun valitset 'Ei', silloin tee toinen **Factory Reset (Tehdaspalautus)**, seuraava viesti tulee näkyviin:

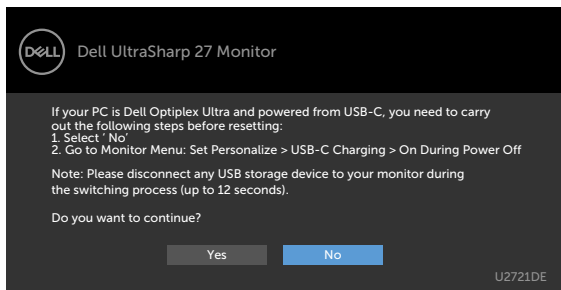

Katso [Vianhaku](#) lisätietoja varten.



# Vianhaku

**VAROITUS:** Ennen kuin aloitat minkä tahansa tässä osiossa esitetyn toimenpiteen, noudata seuraavia ohjeita [Turvaohjeet](#).

## Itse-testi

Monitorissasi on itsetestausominaisuus, jonka avulla voit tarkistaa, toimiiko näyttö oikein. Jos näyttö ja tietokone on kytketty oikein, mutta monitorin näyttö pysyy pimeänä, suorita näytön itsetesti suorittamalla seuraavat vaiheet:

- 1 Sammuta sekä tietokone että monitori.
- 2 Irrota videokaapeli tietokoneen takaosasta. Varmista itsetestauksen asianmukainen toiminta poistamalla kaikki digitaaliset ja analogiset kaapelit tietokoneen takaosasta.
- 3 Käynnistä monitori.

Kelluvan valintaikkunan tulisi näkyä ruudulla (mustaa taustaa vasten), jos näyttö ei tunnista videosignaalia ja toimii oikein. Itsetestaustilassa virran merkkivalo pysyy valkoisena. Valitusta tulosta riippuen yksi alla olevista valintaikkunoista vierittää jatkuvasti näyttöä.

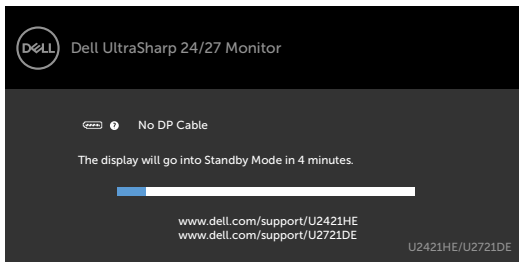

tai

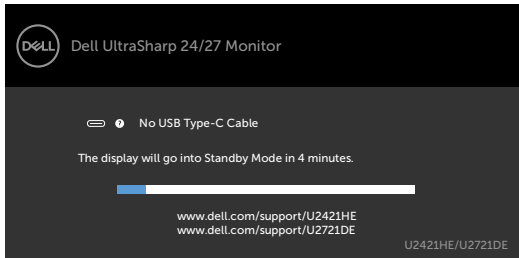

- 4 Tämä ruutu ilmestyy myös järjestelmän normaalin toiminnan aikana, jos videokaapeli irtoaa tai vahingoittuu.
- 5 Sammuta monitori ja liitä videokaapeli uudelleen; sitten käynnistä sekä tietokone että monitori.

Jos monitorin näyttöruutu on tyhjä edellisen toimenpiteen käyttämisen jälkeen, tarkista näytönohjain ja tietokone, koska monitorisi toimii oikein.





## Sisäänrakennettu vianhaku

Monitorissasi on sisäänrakennettu vianmääritystyökalu, jonka avulla voit selvittää, onko havaittu näytön poikkeavuus luonnostaan ongelma monitorissasi, tai tietokoneessa ja videokortissa.

 **HUOMAUTUS:** Voit suorittaa sisäänrakennetun diagnostiikan vain, kun videokaapeli on irrotettu ja monitori on itsetestaustilassa.

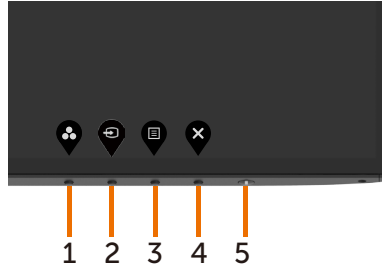

Sisäänrakennetun vianhaun suorittaminen:



- 1 Varmista, että näyttö on puhdas (ettei pölyn hiukkasia ole näytön pinnalla).
- 2 Irrota videokaapelit tietokoneen takaosasta tai monitorista. Monitori siirtyy sitten itsetestaustilaan.
- 3 Paina ja pidä **painiketta 1** 5 sekunnin ajan. Harmaa näyttöruutu ilmestyy.
- 4 Tarkasta näyttö huolellisesti poikkeavuuksien varalta.
- 5 Paina **Painiketta 1** etupaneelissa uudelleen. Näytön väri muuttuu punaiseksi.
- 6 Tarkista näyttö mahdollisten poikkeavuuksien varalta.
- 7 Toista vaiheet 5 ja 6 tarkistaaksesi näytön vihreällä, sinisellä, mustalla, valkoisella ja tekstinäytöillä.

Testi on valmis, kun tekstinäyttö tulee näkyviin. Lopeta painamalla **painiketta 1** uudelleen. Jos et löydä mitään poikkeavuuksia näytössä käyttäessäsi sisäänrakennettua vianmääritystyökalua, näyttö toimii oikein. Tarkista videokortti ja tietokone.



# USB-C-priorisoinnin asetus, kun USB-C-lataaminen on asetettu Päälle Virran katkaisun aikana

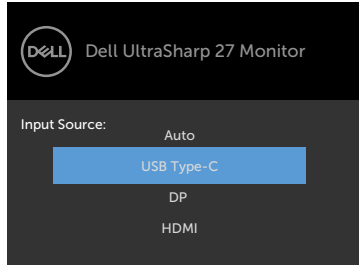

Jos [USB-C-lataaminen](#) on asetettu **Päälle Virran katkaisun aikana**, monitori antaa määrittää USB-C-priorisoinnin asetukset vain, kun PC on sammutettu.

- 1 Varmista, että PC on sammutettu.
- 2 Paina ja pidä mitä tahansa painiketta muuta kuin virtapainiketta näyttääksesi pikanäppäinvalikon **Input Source (tulolähteestä)**.
- 3 Käytä  tai  painiketta korostaaksesi **USB-tyyppi-C:n**.

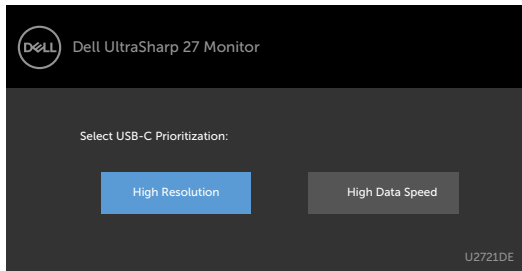

- 4 Paina ja pidä  painiketta suunnilleen 8 sekunnin ajan.
- 5 **USB-C Prioritization (USB-C-priorisointi)**-kokoontamoviesti tulee näkyviin.



- 6 Käytä  tai  -painiketta määrittääksesi mieleisen siirtoprioriteetin.
- 7 Asetus tulee voimaan, kun käynnistät tietokoneen.



# Yleisiä ongelmia

Seuraava taulukko sisältää yleistä tietoa tavallisista näyttöongelmista, joita saatat kohdata, ja mahdollisista ratkaisuista:

Yleiset oireet	Mitä koet	Mahdolliset ratkaisut
Ei Video/Virta-LED pois päältä	Ei kuvaa	<ul style="list-style-type: none"><li>• Varmista, että näytön ja tietokoneen yhdistävä videokaapeli on liitetty ja kiinnitetty oikein.</li><li>• Käytä muita sähkölaitteita varmistaaksesi, että pistorasia toimii oikein.</li><li>• Varmista, että virtapainike on painettu pohjaan.</li><li>• Varmista, että oikea tulolähde on valittu <a href="#">Tulolähde-valikossa</a>.</li></ul>
Ei Video/Virta-LED päällä	Ei kuvaa tai ei kirkkautta	<ul style="list-style-type: none"><li>• Lisää kirkkauden ja kontrastin säätimiä OSD:n kautta.</li><li>• Suorita monitorin itse-testi-ominaisuuden tarkistus.</li><li>• Tarkista, että videokaapelin liittimessä ei ole taittuneita tai rikkoutuneita nastoja.</li><li>• Suorita sisäänrakennettu vianhaku.</li><li>• Varmista, että oikea tulolähde on valittu <a href="#">Tulolähde-valikossa</a>.</li></ul>
Puuttuvia pikseleitä	LCD-näytössä on täpliä	<ul style="list-style-type: none"><li>• Kytke virta päälle ja pois päältä.</li><li>• Pysyvästi poissa oleva pikseli on luonnollinen vika, jota voi esiintyä LCD-tekniikassa.</li><li>• Lisätietoja Dell-monitorin laadusta ja pikselikäytännöistä on Dellin tukisivustossa osoitteessa: <a href="http://www.dell.com/support/monitors">www.dell.com/support/monitors</a>.</li></ul>
Juuttuneet pikselit	LCD-näytössä on kirkkaita täpliä	<ul style="list-style-type: none"><li>• Kytke virta päälle ja pois päältä.</li><li>• Pysyvästi poissa oleva pikseli on luonnollinen vika, jota voi esiintyä LCD-tekniikassa.</li><li>• Lisätietoja Dell-monitorin laadusta ja pikselikäytännöistä on Dellin tukisivustossa osoitteessa: <a href="http://www.dell.com/support/monitors">www.dell.com/support/monitors</a>.</li></ul>
Kirkkausongelmia	Kuva liian himmeä tai liian kirkas	<ul style="list-style-type: none"><li>• Palauta näyttö tehdasasetuksiin.</li><li>• Säädä kirkkauden ja kontrastin säätimiä OSD:n kautta.</li></ul>
Turvallisuuteen liittyvät kysymykset	Näkyvät savun tai kipinöiden merkit	<ul style="list-style-type: none"><li>• Älä suorita mitään vianmääritysvaiheita.</li><li>• Ota Delliin yhteyttä välittömästi.</li></ul>
Jaksottaiset ongelmat	Seuraa toimintahäiriöitä päälle ja pois päältä	<ul style="list-style-type: none"><li>• Varmista, että näytön ja tietokoneen yhdistävä videokaapeli on kytketty oikein ja kunnolla.</li><li>• Palauta näyttö tehdasasetuksiin.</li><li>• Suorita näytön itsetestausominaisuus tarkistaaksesi, esiintyykö ajoittainen ongelma itsetestaustilassa.</li></ul>



Yleiset oireet	Mitä koet	Mahdolliset ratkaisut
Puuttuva väri	Kuvan puuttuva väri	<ul style="list-style-type: none"> <li>• Suorita monitorin itsetesti.</li> <li>• Varmista, että näytön ja tietokoneen yhdistävä videokaapeli on kytketty oikein ja kunnolla.</li> <li>• Tarkista, että videokaapelin liittimessä ei ole taittuneita tai rikkoutuneita nastoja.</li> </ul>
Väärä väri	Kuvan väri ei ole hyvä	<ul style="list-style-type: none"> <li>• Muuta <b>Preset Modes (Esiasetetut tilat)</b> -asetuksia <b>Väri</b>-valikossa OSD-sovelluksesta riippuen.</li> <li>• Säädä R/G/B-arvoa <b>Mukautettu väri -valikon</b> OSD:ssä.</li> <li>• Vaihda <b>Tulon Väriin muoto</b> -asetukseksi PC RGB tai YPbPr <b>Väri</b>-valikossa OSD.</li> <li>• Suorita sisäänrakennettu vianhaku.</li> </ul>
Kuvan säilyminen staattisesta kuvasta, joka on jätetty monitorille pitkäksi aikaa	Näytössä näkyy heikko varjo staattisesta kuvasta	<ul style="list-style-type: none"> <li>• Aseta näyttö sammumaan muutaman minuutin lepotilan jälkeen. Näitä voidaan säätää Windows Power Options- tai Mac Energy Saver -asetuksissa.</li> <li>• Vaihtoehtoisesti voit käyttää dynaamisesti vaihtuvaa näyttönsäästäjää.</li> </ul>

## Tuotteen erityiset ongelmat

Ongelma	Mitä koet	Mahdolliset ratkaisut
Näytön kuva on liian pieni	Kuva on keskitetty näytölle, mutta se ei täytä koko katselualuetta	<ul style="list-style-type: none"> <li>• Tarkista <b>Aspect Ratio (Kuvasuhte)</b>-asetus <b>Display (Näyttö)</b>-valikossa OSD.</li> <li>• Palauta näyttö tehdasasetuksiin.</li> </ul>
Monitoria ei voi säätää etupaneelin painikkeilla	OSD ei tule näyttöön	<ul style="list-style-type: none"> <li>• Sammuta monitori, irrota monitorin virtajohto, kytke se takaisin ja kytke sitten virta päälle monitoriin.</li> </ul>
Ei tulosignaalia, kun käyttäjän ohjaimia painetaan	Ei kuvaa, LED-valo on valkoinen	<ul style="list-style-type: none"> <li>• Tarkista signaalin lähde Varmista, että tietokone ei ole virransäästöttilassa siirtämällä hiirtä tai painamalla mitä tahansa näppäimistön näppäintä.</li> <li>• Tarkista, että signaalikaapeli on kytketty oikein. Liitä signaalikaapeli tarvittaessa uudelleen.</li> <li>• Palauta tietokone tai videosoitin.</li> </ul>
Kuva ei täytä koko näyttöä	Kuva ei voi täyttää näytön korkeutta tai leveyttä	<ul style="list-style-type: none"> <li>• DVD-levyjen erilaisten videoformaattien (kuvasuhteen) vuoksi näyttö saattaa näkyä koko näytössä.</li> <li>• Suorita sisäänrakennettu vianhaku.</li> </ul>



Ongelma	Mitä koet	Mahdolliset ratkaisut
Ei kuvaa käytettäessä USB-C Tyypin-yhteyttä tietokoneeseen, kannettavaan tietokoneeseen ja niin edelleen	Musta ruutu	<ul style="list-style-type: none"> <li>• Varmista, että laitteen USB tyyppi-C -liitäntä tukee DP-vaihtoehtoista tilaa.</li> <li>• Tarkista, tarvitaanko laitteelle yli 65 W virtaa.</li> <li>• Laitteen USB tyyppi-C -liitäntä ei tue DP-vaihtoehtoista tilaa.</li> <li>• Aseta Windows Projisointitilaan.</li> <li>• Varmista, että USB tyyppi-C -kaapeli ei ole vahingoittunut.</li> </ul>
Ei lataa käytettäessä USB tyyppi-C -yhteyttä tietokoneeseen, kannettavaan tietokoneeseen ja niin edelleen	Ei latausta	<ul style="list-style-type: none"> <li>• Varmista, että laite tukee yhtä 5 V/9 V/15 V/20 V:n latausprofileista.</li> <li>• Tarkista, tarvitaanko kannettavaan &gt;65 W:n virtaadapteria.</li> <li>• Jos kannettava tietokone tarvitsee &gt;65 W:n virtaadapterin, se ei välttämättä lataudu USB-tyyppi-C -liitännän kautta.</li> <li>• Varmista, että käytät vain Dellin hyväksymää adapteria tai tuotteen mukana toimitettua adapteria.</li> <li>• Varmista, että USB tyyppi-C -kaapeli ei ole vahingoittunut.</li> </ul>
Ajoittain lataa käytettäessä USB tyyppi-C -yhteyttä tietokoneeseen, kannettavaan tietokoneeseen ja niin edelleen	Ajoittainen lataus	<ul style="list-style-type: none"> <li>• Tarkista, onko laitteen suurin virrankulutus yli 65 W.</li> <li>• Varmista, että käytät vain Dellin hyväksymää adapteria tai tuotteen mukana toimitettua adapteria.</li> <li>• Varmista, että USB tyyppi-C -kaapeli ei ole vahingoittunut.</li> </ul>
Ei kuvaa käytettäessä DP-yhteyttä tietokoneeseen	Musta ruutu	<ul style="list-style-type: none"> <li>• Tarkista, mikä DP-standardi (DP 1.1a tai DP 1.4) on näyttöohjaimesi sertifioitu. Lataa ja asenna uusin grafiikkakortin näyttöohjain.</li> <li>• Jotkin DP 1.1a -näyttöohjaimet eivät tue DP 1.4 -monitoreja. Siirry OSD-valikkoon Tulolähteen valinta -kohdassa pitämällä DP select -näppäintä alhaalla 8 sekunnin ajan muuttaaksesi näytön asetukseksi DP 1.4 - DP 1.1a:han.</li> </ul>
Ei kuvaa käytettäessä USB tyyppi-C MST	Musta ruutu tai 2. DUT ei ole Prime-tila	<ul style="list-style-type: none"> <li>• USB tyyppi-C-tulo, siirry OSD-valikkoon ja tarkista Näytön tiedot -kohdassa, että linkin nopeus on HBR2 tai HBR3, jos linkin nopeus on HBR2, suosittele USB tyyppi-C - DP-kaapelin käyttämistä MST:n kytkemiseksi päälle.</li> </ul>
Ei verkon liitäntää	Verkko katkennut tai ajoittainen	<ul style="list-style-type: none"> <li>• Tarkista, että tietojen prioriteetti on valittu OSD:ssä. Älä kytke virtapainiketta pois päältä/päälle, kun verkko on kytketty, pidä virtapainike päällä.</li> </ul>



Ongelma	Mitä koet	Mahdolliset ratkaisut
LAN-portti ei toimi	Käyttöjärjestelmän asetus tai kaapeliyhteysongelma	<ul style="list-style-type: none"> <li>• Varmista, että tietokoneesi uusimmat BIOS ja ohjaimet on asennettu tietokoneeseen.</li> <li>• Varmista, että RealTek Gigabit Ethernet -ohjain on asennettu Windowsin Laitehallintaan.</li> <li>• Jos BIOS-asetuksissa on LAN/GBE käytössä/pois käytöstä -vaihtoehto, varmista, että sen asetuksena on <b>Enabled (Käytössä)</b>.</li> <li>• Varmista, että Ethernet-kaapeli on kytketty kunnolla näyttöön ja keskittimeen/reitittimeen/palomuriin.</li> <li>• Tarkista yhteyden Ethernet-kaapelin tilan merkkivalo. Liitä Ethernet-kaapelin molemmat päät uudelleen, jos LED ei pala.</li> <li>• Sammuta ensin tietokone ja irrota tyypin C kaapeli ja monitorin virtajohto. Kytke sitten virta tietokoneeseen, kytke näytön virtajohto ja Type-C-kaapeli.</li> </ul>



## Turvaohjeet

Kiiltävällä kehyksellä varustetuissa näytöissä käyttäjän on harkittava näytön sijoittelua, koska kehys voi aiheuttaa häiritseviä heijastuksia ympäröivästä valosta ja kirkkaista pinnoista.

**⚠ VAROITUS: Muiden kuin tässä asiakirjassa määriteltyjen hallintalaitteiden, säätöjen tai menettelyjen käyttö voi aiheuttaa altistumisen iskuille, sähkö- ja/tai mekaanisille vaaroille.**

Lisätietoja turvallisuusohjeista, katso turvallisuus-, ympäristö- ja sääntelytiedot (SERI).

## FCC-ilmoitukset (vain Yhdysvalloissa) ja muut sääntelytiedot

FCC-ilmoitukset ja muut sääntelytiedot ovat sääntelyn noudattamisen verkkosivustolla osoitteessa: [https://www.dell.com/regulatory\\_compliance](https://www.dell.com/regulatory_compliance).

## Yhteyden otto Delliin

Asiakkaille Yhdysvalloissa, soita 800-WWW-DELL (800-999-3355).

**📄 HUOMAUTUS:** Jos sinulla ei ole aktiivista Internet-yhteyttä, löydät yhteystiedot ostolaskusta, pakkauskirjasta, laskusta tai Delliin tuoteluettelosta.

Dell tarjoaa useita online- ja puhelinpohjaisia tuki- ja palveluvaihtoehtoja. Saatavuus vaihtelee maittain ja tuotteittain, ja jotkut palvelut eivät välttämättä ole käytettävissä alueellasi.

### Verkkomonitorin tukisisällön saaminen:

Katso [www.dell.com/support/monitor](http://www.dell.com/support/monitor).

### Yhteydenotto Delliin myynti-, tekninen tuki- tai asiakaspalvelukysymyksissä:

- 1 Mene osoitteeseen [www.dell.com/support](http://www.dell.com/support).
- 2 Tarkista maa tai alue sivun oikeassa alakulmassa olevasta avattavasta Valitse maa/alue-valikosta.
- 3 Valitse avattavan maan vieressä Ota yhteyttä.
- 4 Valitse sopiva palvelu- tai tukilinkki tarpeidesi mukaan.
- 5 Valitse sinulle sopiva tapa ottaa yhteyttä Delliin.



# EU:n tuotetietokanta energiamerkintää ja tuotetietolomaketta varten

U2421HE: <https://eprel.ec.europa.eu/qr/344902>

U2721DE: <https://eprel.ec.europa.eu/qr/344911>

## Monitorisi asettaminen

### Näytön tarkkuuden asettaminen arvoon 1920 x 1080 (U2421HE)/2560 x 1440 (U2721DE) (maksimi)

Parhaan suorituskyvyn saavuttamiseksi aseta näytön tarkkuudeksi 1920 x 1080 (U2421HE)/2560 x 1440 (U2721DE) pikseliä suorittamalla seuraavat vaiheet:

#### Windows Vistassa, Windows 7:ssä, Windows 8:ssa tai Windows 8.1:ssä:

- 1 Vain Windows 8 tai Windows 8.1, valitse Työpöytä-ruutu vaihtaaksesi perinteiseen työpöytään. Jos käytössä on Windows Vista ja Windows 7, ohita tämä vaihe.
- 2 Napsauta hiiren oikealla painikkeella työpöytää ja napsauta **Screen Resolution (Näytön tarkkuus)**.
- 3 Napsauta näytön tarkkuuden pudotusvalikkoa ja valitse **1920 x 1080 (U2421HE)/2560 x 1440 (U2721DE)**.
- 4 Napsauta OK.

#### Windows 10:ssä:

- 1 Napsauta hiiren oikealla painikkeella työpöytää ja napsauta **Display Settings (Näytön asetukset)**.
- 2 Napsauta **Advanced display settings (Kehittyneet näytön asetukset)**.
- 3 Napsauta avattavasta luettelosta **Resolution (Tarkkuus)** ja valitse **1920 x 1080 (U2421HE)/2560 x 1440 (U2721DE)**.
- 4 Napsauta **Apply (Käytä)**.

Jos et näe suositeltua tarkkuutta vaihtoehtona, sinun on ehkä päivitettävä grafiikkaohjain. Valitse alla oleva skenaario, joka kuvaa parhaiten käyttämäsi tietokonejärjestelmää, ja noudata annettuja ohjeita.

## Dell-tietokone

- 1 Mene sivulle [www.dell.com/support](http://www.dell.com/support), kirjoita huoltotunniste ja lataa näytönohjaimen uusin ohjain grafiikkakortillesi.
- 2 Kun olet asentanut grafiikka-adapterin ohjaimet, yritä asettaa tarkkuudeksi uudelleen **1920 x 1080 (U2421HE)/2560 x 1440 (U2721DE)**.

 **HUOMAUTUS:** Jos et pysty asettamaan tarkkuudeksi **1920 x 1080 (U2421HE)/2560 x 1440 (U2721DE)**, ota yhteyttä Delliin tiedustellaksesi näitä resoluutioita tukevaa grafiikka-adapteria.





## Ei-Dell-tietokone

### Windows Vistassa, Windows 7:ssä, Windows 8:ssa tai Windows 8.1:ssä:

- 1 Vain Windows 8 tai Windows 8.1, valitse Työpöytä-ruutu vaihtaaksesi perinteiseen työpöytään. Jos käytössä on Windows Vista ja Windows 7, ohita tämä vaihe.
- 2 Napsauta hiiren kakkospainikkeella työpöytää ja valitse **Personalization (Mukauttaminen)**.
- 3 Napsauta **Change Display Settings (Muuta näytön asetukset)**.
- 4 Napsauta **Advanced Settings (Kehittyneet asetukset)**.
- 5 Tunnista näytönohjaimen toimittaja ikkunan yläosassa olevasta kuvauksesta (esim. NVIDIA, AMD, Intel jne.).
- 6 Katso grafiikkakortin toimittajan websivustolta päivitetty ohjain (esimerkiksi, [www.amd.com](http://www.amd.com) tai [www.nvidia.com](http://www.nvidia.com)).
- 7 Kun olet asentanut grafiikka-adapterin ohjaimet, yritä asettaa tarkkuudeksi uudelleen **1920 x 1080 (U2421HE)/2560 x 1440 (U2721DE)**.

### Windows 10:ssä:



- 1 Napsauta hiiren oikealla painikkeella työpöytää ja napsauta **Display Settings (Näytön asetukset)**.
- 2 Napsauta **Advanced display settings (Kehittyneet näytön asetukset)**.
- 3 Napsauta **Display adapter properties (Näyttöadapterin ominaisuudet)**.
- 4 Tunnista näytönohjaimen toimittaja ikkunan yläosassa olevasta kuvauksesta (esim. NVIDIA, AMD, Intel jne.).
- 5 Katso grafiikkakortin toimittajan websivustolta päivitetty ohjain (esimerkiksi, [www.amd.com](http://www.amd.com) tai [www.nvidia.com](http://www.nvidia.com)).
- 6 Kun olet asentanut grafiikka-adapterin ohjaimet, yritä asettaa tarkkuudeksi uudelleen **1920 x 1080 (U2421HE)/2560 x 1440 (U2721DE)**.

 **HUOMAUTUS:** Jos et pysty asettamaan suositeltua tarkkuutta, ota yhteyttä tietokoneesi valmistajaan tai harkitse näytönohjainta tukevan näytönohjaimen ostamista.



# Huolto-ohjeet

## Monitorisi puhdistaminen

-  **VAROITUS:** Irrota monitorin virtajohto pistorasiasta ennen monitorin puhdistamista.
-  **VAROVAISUUTTA:** Lue ja noudata [Turvaohjeita](#) ennen monitorin puhdistamista.

Parhaita käytäntöjä varten seuraa näitä ohjeita alla olevasta luettelosta, kun purat pakkausta, puhdistat tai käsittelet monitoria:

- Puhdista antistaattinen näyttö kostuttamalla pehmeää, puhdasta kangasta kevyesti vedellä. Käytä mahdollisuuksien mukaan erityistä seulanpuhdistusliinaa tai liuosta, joka sopii antistaattiselle pinnoitteelle. Älä käytä bentseeniä, tinneriä, ammoniakkaa, hankaavia puhdistusaineita tai paineilmaa.
- Käytä monitorin puhdistamiseen kevyesti kostutettua, pehmeää liinaa. Vältä minkäänlaisen pesuaineen käyttöä, koska jotkut pesuaineet jättävät monitorille maitomaisen kalvon.
- Jos huomaat valkoista jauhetta, kun purat näytön pakkauksesta, pyyhi se pois liinalla.
- Käsittele näyttöä varoen, koska tummempi näyttö saattaa naarmuuntua ja siinä voi näkyä valkoisia naarmuuntumisjälkiä enemmän kuin vaaleammassa näytössä.
- Paranna kuvanlaatua monitorissasi käyttämällä dynaamisesti vaihtuvaa näytönsäästäjää ja sammuttamalla näyttö, kun sitä ei käytetä.

