



# Dell SE2722H/SE2722HX monitor

## Korisnički priručnik

Model monitora: SE2722H/SE2722HX  
Regulatorni model: SE2722Hc



-  **NAPOMENA: NAPOMENA** ukazuje na važne informacije koje vam pomažu da koristite svoje računalo na bolji način.
-  **OPREZ: OPREZ** ukazuje na moguće oštećenje hardvera ili gubitak podataka u slučaju da se ne poštuju upute.
-  **UPOZORENJE: UPOZORENJE** ukazuje na moguće oštećenje imovine, tjelesne ozljede ili smrt.

Autorska prava © 2021 Dell Inc. ili njegove podružnice. Sva su prava zadržana. Dell, EMC i ostali trgovački znakovi su trgovački znakovi tvrtke Dell Inc. ili njezine podružnice. Ostali trgovački znakovi su trgovački znakovi pripadajućih vlasnika.

2021 – 06

Rev. A01



# Sadržaj

|   |          |
|---|----------|
| <b>Upute u vezi sigurnosti</b>                  | <b>6</b> |
| <b>Više o monitoru</b>                          | <b>7</b> |
| Sadržaj pakiranja                               | 7        |
| Značajke proizvoda                              | 9        |
| Identifikacija dijelova i upravljanja           | 10       |
| Pogled sprijeda                                 | 10       |
| Pogled sa stražnje strane                       | 11       |
| Pogled sa strane                                | 12       |
| Pogled s donje strane                           | 12       |
| Podaci monitora                                 | 13       |
| Podaci o razlučivosti                           | 15       |
| Unaprijed postavljeni načini prikaza            | 16       |
| Fizičke karakteristike                          | 19       |
| Karakteristike okruženja                        | 20       |
| Mogućnost za Plug and play                      | 21       |
| Kvaliteta LCD monitora i pravila u vezi piksela | 21       |
| Ergonomiji                                      | 22       |
| Rukovanje i pomicanje zaslona                   | 24       |
| Smjernice za održavanje                         | 25       |
| Čišćenje monitora                               | 25       |



|   |           |
|---|-----------|
| <b>Postavljanje monitora</b> . . . . .                            | <b>26</b> |
| Spajanje stalka . . . . .   | 26        |
| Povezivanje monitora . . . . .                                    | 28        |
| Povezivanje VGA kabela (samo za SE2722HX) i HDMI kabela . . . . . | 28        |
| Organizacija kabela . . . . .                                     | 29        |
| Pričvršćivanje monitora bravom Kensington (opcija) . . . . .      | 30        |
| Uklanjanje stalka . . . . .                                       | 31        |
| Ugradnja na zid (opcija) . . . . .                                | 33        |
| <b>Uporaba monitora</b> . . . . .                                 | <b>34</b> |
| Uključivanje monitora . . . . .                                   | 34        |
| Korištenje upravljačkih gumba . . . . .                           | 34        |
| Upravljački gumbi . . . . .                                       | 35        |
| Korištenje funkcije zaključavanja OSD izbornika . . . . .         | 36        |
| OSD upravljački elementi . . . . .                                | 40        |
| Upotreba zaslonskog prikaza (OSD) izbornika . . . . .             | 41        |
| Pristupanje OSD izborniku . . . . .                               | 41        |
| Naginjanje . . . . .  | 55        |
| <b>Rješavanje problema</b> . . . . .                              | <b>56</b> |
| Samoprovjera . . . . .  | 56        |
| Ugrađeni alat za dijagnostiku . . . . .                           | 58        |
| Uobičajeni problemi . . . . .                                     | 61        |
| Problemi karakteristični za proizvod . . . . .                    | 64        |



|   |           |
|---|-----------|
| <b>Dodatak</b> . . . . .  | <b>65</b> |
| FCC napomene (samo za SAD) i druge regulativne<br>informacije . . . . .                           | 65        |
| Kontaktiranje tvrtke Dell . . . . .   | 65        |
| EU baza podataka proizvoda za energetska naljepnica i za<br>tehničke podatke o proizvodu. . . . . | 65        |



# Upute u vezi sigurnosti

Kako biste monitor zaštitili od mogućih oštećenja i radi vaše osobne zaštite, pridržavajte se slijedećih sigurnosnih uputa. Ako nije drukčije istaknuto, za svaki postupak u ovom dokumentu pretpostavlja se da ste pročitali sigurnosne informacije isporučene s monitorom.

 **Prije korištenja monitora, pročitajte sigurnosne informacije isporučene s monitorom koje su i otisnute na proizvodu. Čuvajte dokumentaciju na sigurnom mjestu za buduće potrebe.**

 **OPREZ: Uporaba regulatora, prilagođavanja ili postupaka koji nisu navedeni u ovoj dokumentaciji može dovesti do izlaganja električnim i/ili mehaničkim opasnostima.**

- Postavite monitor na čvrstu površinu i postupajte s njim pažljivo. Zaslom je osjetljiv i može se oštetiti ako vam ispadne ili u slučaju oštrog udara.
- Nazivni podaci monitora moraju odgovarati izmjeničnom naponu vaše mreže.
- Monitor čuvajte na sobnoj temperaturi. Iznimno hladni i vrući uvjeti mogu imati štetne efekte na tekuće kristale zaslona.
- Kabelom napajanja povežite monitor i obližnju i slobodnu zidnu utičnicu. Pogledajte [Povezivanje monitora](#).
- Ne postavljajte i ne koristite monitor na mokroj površini ili blizu vode.
- Monitor nemojte izvirgavati jakim vibracijama ili udarcima. Primjerice, ne stavljajte monitor u prtljažnik automobila.
- Odspojite monitor ako ga nećete koristiti dulje vrijeme.
- Kako biste izbjegli električni udar, nemojte pokušavati ukloniti poklopce ili dirati unutrašnjost monitora.
- Pažljivo pročitajte ove upute. Sačuvajte ovaj dokument za buduće potrebe. Pratite sva upozorenja i upute označene na proizvodu.
- Oprema se može postaviti na zidnu ili stropnu montažu u vodoravnom položaju.







# Više o monitoru

## Sadržaj pakiranja

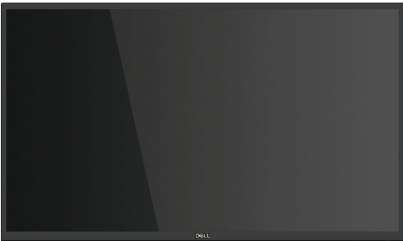
Monitor se isporučuje s dijelovima navedenima u donjoj tablici. Ako bilo koji dio nedostaje, obratite se tvrtki Dell. Za više informacija pogledajte [Kontaktiranje tvrtke Dell](#).

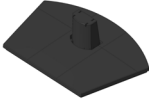
**✎ NAPOMENA: Neke stavke su opcijske i možda neće biti isporučene s vašim monitorom. Neke značajke ili mediji nisu dostupni u određenim državama.**

|   |  |
|---|--|
|    | Zaslon   |
|    | Podizač stalka                                 |
|  | Postolje stalka                                |
|  | Kabel napajanja (razlikuje se ovisno o zemlji) |



|   |  |
|---|--|
|  | <p>HDMI 1.4 kabel</p>  |
|  | <p>VGA kabel<br/>(samo za SE2722HX)</p>  |
|  | <p>VESA pokrov</p>   |
|  | <ul style="list-style-type: none"> <li>• Vodič za brzo postavljanje</li> <li>• Informacije o propisima i sigurnosti</li> </ul> |





## Značajke proizvoda

Monitor Dell SE2722H/SE2722HX ima aktivnu matricu, tranzistor tankog filma (TFT), zaslon s tekućim kristalima (LCD), zaštitu od statičkog elektriciteta i LED pozadinsko osvjetljenje. Značajke monitora uključuju:

- Zaslon s vidljivim područjem od 68,47 cm (27,0 inča) (mjereno dijagonalno).
- Razlučivost od 1920 x 1080 s podrškom za prikaz preko punog zaslona za niže razlučivosti.
- Laka i jednostavna povezivost sa starim i novim sustavima putem HDMI priključka.
- Podržava 48 Hz do 75 Hz (HDMI) u FreeSync načinu rada.
- Podržava tehnologiju AMD FreeSync™,
- Mogućnost za Plug and play ako to računalo podržava.
- Prilagođavanje zaslonskog prikaza (OSD) za lako postavljanje i optimizaciju zaslona.
- Skidljivi stalak i rupe za montiranje veličine 100 mm sukladno standardu Video Electronics Standards Association (VESA™) za fleksibilna rješenja montiranja.
- Utor za sigurnosno zaključavanje.
- ≤0,3 W u stanju pripravnosti.
- Podržava Dell Display Manager
- Optimizirajte udobnost za oko zaslonom bez titranja s TÜV certifikatom.

**⚠ UPOZORENJE: Ako kabel za napajanje ima 3-polni utikač, ukopčajte ga u uzemljenu 3-polnu utičnicu. Nemojte onemogućiti kontakt za uzemljenje na kabelu za napajanje, npr. priključivanjem 2-polnog adaptera. Kontakt za uzemljenje ima važnu sigurnosnu funkciju.**

**Provjerite da se na razvodnom sustavu instalacije zgrade nalazi automatski osigurač za 120/240 V, 20 A (maksimalno).**

**⚠ UPOZORENJE: Mogući dugoročni učinci emisije plave svjetlosti iz monitora mogu izazvati oštećenje očiju, uključujući zamor oka ili digitalno naprezanje očiju itd. Funkcija ComfortView s TÜV certifikatom predviđena je za smanjenje količine plave svjetlosti koja se emitira iz monitora i optimiziranje udobnosti oka.**



# Identifikacija dijelova i upravljanja

## Pogled sprijeda

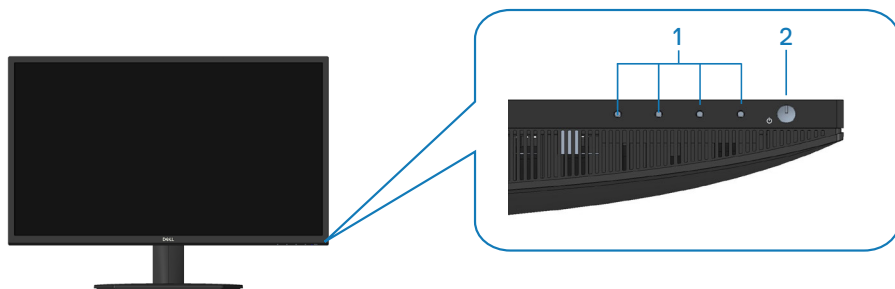

## Upravljački gumbi

| Ozna-ka | Opis  | Uporaba  |
|---------|---|--|
| 1       | Gumbi funkcija  | Za pristup zaslonom izborniku (OSD).<br>(Za više informacija pogledajte <a href="#">Korišćenje upravljačkih gumba</a> )  |
| 2       | Gumb za uključivanje/isključivanje<br>(s LED indikatorom) | Uključivanje i isključivanje monitora.<br>Stalno bijelo svjetlo označava da je monitor uključen i radi normalno. Trepćuće bijelo svjetlo označava da je monitor u stanju pripravnosti. |



## Pogled sa stražnje strane

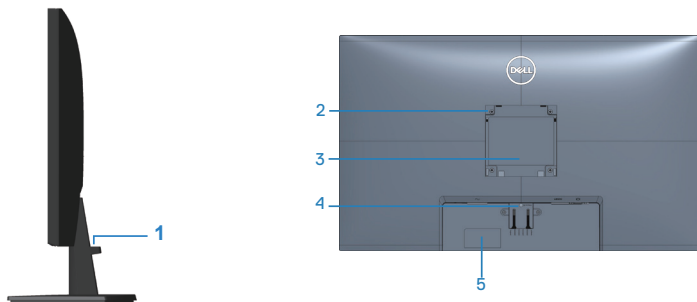

## Pogled sa stražnje strane sa stalkom monitora

| Ozna-ka | Opis  | Uporaba   |
|---------|---|---|
| 1       | Utor za pričvršćenje kabela   | Za organizaciju kabela.   |
| 2       | VESA rupe za ugradnju (100 mm x 100 mm - iza VESA pokrova)                          | Ugradnja monitora na zid pomoću VESA kompatibilnog kompleta za ugradnju na zid (100mm x 100mm). (Za više informacija pogledajte <a href="#">Ugradnja na zid (opcija)</a> )<br><b>NAPOMENA:</b> komplet za ugradnju na zid ne isporučuje se s monitorom i prodaje se zasebno.                            |
| 3       | Regulativna informativna oznaka   | Prikazuje popis regulativnih odobrenja.   |
| 4       | Gumb za oslobađanje stalka  | Oslobađa stalak od monitora.  |
| 5       | Regulativna oznaka (uključujući crtični, serijski broj i oznaku sa servisnim kodom) | Prikazuje popis regulativnih odobrenja. Pogledajte ovu naljepnicu ako trebate kontaktirati s Dell tehničkom podrškom. Servisna oznaka jedinstveni je alfanumerički identifikator koji omogućuje Dellovim serviserima identificiranje hardverskih dijelova unutar računala i pristup podacima o jamstvu. |



## Pogled sa strane



## Pogled s donje strane



### Pogled s donje strane bez stalka monitora

| Ozna-ka | Opis                    | Uporaba  |
|---------|-------------------------|--|
| 1       | Utor sigurnosne brave   | Osigurajte monitor s pomoću sigurnosne brave (kupuje se zasebno) kako biste onemogućili neovlašteno premještanje monitora. Pogledajte <a href="#">Pričvršćivanje monitora bravom Kensington (opcija)</a> . |
| 2       | Priključak za napajanje | Priključite kabel napajanja  |
| 3       | HDMI priključak         | Povežite računalo HDMI kabelom.  |
| 4       | VGA priključak          | Povežite računalo VGA kabelom (kupuje se zasebno, samo za SE2722HX).   |



## Podaci monitora

| Model                                      | SE2722H/SE2722HX   |
|--|--|
| Vrsta zaslona                              | Aktivna-matrica - TFT LCD  |
| Vrsta ploče                                | Vertikalno poravnanje  |
| Vidljiva slika                             |  |
| Dijagonalno                                | 684,66 mm ( 27 inča)   |
| Vodoravno, aktivno područje                | 596.74 mm (23,49 inča)   |
| Vertikalno, aktivno područje               | 335,66 mm (13,22 inča)   |
| Područje                                   | 2003,02cm <sup>2</sup> (310,54 inča <sup>2</sup> )   |
| Prirodna razlučivost i brzina osvježavanja | 1920 x1080 pri 75 Hz (HDMI 1.4)  |
| Gustoća piksela                            | 0,3108 mm x 0,3108 mm  |
| Piksela po inču (PPI)                      | 81   |
| Kut gledanja                               |  |
| Horizontalno                               | 178° (uobičajeno)  |
| Vertikalno                                 | 178° (uobičajeno)  |
| Proizvedeno osvjetljenje                   | 250 cd/m <sup>2</sup> (tipično)  |
| Omjer kontrasta                            | 3000 do 1 (tipično)  |
| Premaz prednje ploče                       | Protiv blještanja s 3H tvrdoćom  |
| Pozadinsko osvjetljenje                    | LED sustav rubnog osvjetljenja   |
| Vrijeme odziva (od sive do sive)           | Normalan način rada 8 ms<br>Brzi način rada 5 ms<br>Ekstremni način rada 4 ms<br> <b>NAPOMENA:</b><br>Način rada s 4 ms od sive do sive dostupan je u načinu rada <b>Extreme (Ekstremno)</b> koji služi za smanjivanje vidljivog zamućenja pri pokretu i veće responzivnosti slike. Međutim, zbog toga se na slici mogu pojaviti blage, ali primjetne vizualne smetnje. |



|   |   |
|---|---|
| Dubina boje   | 16,7 milijuna boja  |
| Gamut boje  | NTSC CIE1976(84%) CIE1931(72%)  |
| Povezivost  | 1 x HDMI (ver 1.4)<br>1 x VGA   |
| Širina okvira (od ruba monitora do aktivnog područja) |   |
| Gornji dio  | 13,22 mm  |
| Lijevo/Desno  | 13,28 mm  |
| Donji dio   | 16,44 mm  |
| Podesivost  |   |
| Nagib   | -5° do 21°  |
| Zakretanje  | N/A   |
| Podešavanje nagiba                                    | N/A   |
| Kompatibilnost s aplikacijom Dell display manager     | Easy Arrange (Jednostavan raspored) i druge ključne značajke              |
| Sigurnost   | Utor za sigurnosno zaključavanje (uže za zaštitu koje se prodaje zasebno) |



## Podaci o razlučivosti

|  |   |
|--|---|
| <b>Model</b>                                 | <b>SE2722H/SE2722HX</b>                                     |
| Horizontalno područje skeniranja             | 30 kHz do 83 kHz (automatski)                               |
| Vertikalno područje skeniranja               | 56 Hz do 75 Hz (VGA)<br>48 Hz do 75 Hz (HDMI)(automatski)   |
| Maksimalna unaprijed postavljena razlučivost | 1920 x 1080 pri 75 Hz (HDMI)<br>1920 x 1080 pri 60 Hz (VGA) |

 **NAPOMENA: Ovaj monitor podržava AMD FreeSync™.**



## Unaprijed postavljeni načini prikaza

### Unaprijed postavljeni načini prikaza za HDMI

| Način prikaza | Horizontalna frekvencija (kHz) | Vertikalna frekvencija (Hz) | Takt piksela (MHz) | Polaritet sinkronizacije (horizontalno/vertikalno) |
|---------------|--------------------------------|-----------------------------|--------------------|--|
| 640 x 480     | 31,47                          | 60,0                        | 25,175             | -/-  |
| 640 x 480     | 37,5                           | 75,0                        | 31,5               | -/-  |
| 720 x 400     | 31,47                          | 70,0                        | 28,32              | -/+  |
| 800 x 600     | 37,88                          | 60,0                        | 40                 | +/+  |
| 800 x 600     | 46,86                          | 75,0                        | 49,5               | +/+  |
| 1024 x 768    | 48,36                          | 60,0                        | 65                 | -/-  |
| 1024 x 768    | 60,02                          | 75,0                        | 78,75              | +/+  |
| 1152 x 864    | 67,5                           | 75,0                        | 108                | +/+  |
| 1280 x 1024   | 63,98                          | 60,0                        | 108                | +/+  |
| 1280 x 1024   | 79,98                          | 75,0                        | 135                | +/+  |
| 1600 x 900    | 60                             | 60                          | 108                | +/+  |
| 1920 x 1080   | 67,5                           | 60                          | 148,5              | +/+  |
| 1920 x 1080   | 83,89                          | 75                          | 174,5              | -/+  |





## Unaprijed postavljeni načini prikaza za VGA

| Način prikaza | Horizontalna frekvencija (kHz) | Vertikalna frekvencija (Hz) | Takt piksela (MHz) | Polaritet sinkronizacije (horizontalno/vertikalno) |
|---------------|--------------------------------|-----------------------------|--------------------|--|
| 640 x 480     | 31,47                          | 60,0                        | 25,175             | -/-  |
| 640 x 480     | 37,5                           | 75,0                        | 31,5               | -/-  |
| 720 x 400     | 31,47                          | 70,0                        | 28,32              | -/+  |
| 800 x 600     | 37,88                          | 60,0                        | 40                 | +/+  |
| 800 x 600     | 46,86                          | 75,0                        | 49,5               | +/+  |
| 1024 x 768    | 48,36                          | 60,0                        | 65                 | -/-  |
| 1024 x 768    | 60,02                          | 75,0                        | 78,75              | +/+  |
| 1152 x 864    | 67,5                           | 75,0                        | 108                | +/+  |
| 1280 x 1024   | 63,98                          | 60,0                        | 108                | +/+  |
| 1280 x 1024   | 79,98                          | 75,0                        | 135                | +/+  |
| 1600 x 900    | 60                             | 60                          | 108                | +/+  |
| 1920 x 1080   | 67,5                           | 60                          | 148,5              | +/+  |



## Električni podaci

| Model                                   | SE2722H/SE2722HX  |
|---|---|
| Ulazni videosignali                     | HDMI 1,4, 600 mV za svaku diferencijalnu liniju, 100 ohma ulazne impedancije po paru diferencijala<br>Analogni RGB, 0,7 V +/-5%, pozitivni polaritet pri 75 ohma ulazne impedancije   |
| AC ulazni napon/frekven-<br>cija/struja | od 100 VAC do 240 VAC/50 Hz ili 60 Hz + 3 Hz/1,6 A (maks.)  |
| Struja pokretanja                       | 120 V: 30 A (maks.) pri 0 °C (hladno pokretanje)<br>240 V: 60 A (maks.) pri 0 °C (hladno pokretanje)  |
| Potrošnja snage                         | 0,3 W (isključeni način rada) <sup>1</sup><br>0,3 W (u stanju pripravnosti) <sup>1</sup><br>20 W (u uključenom stanju) <sup>1</sup><br>24 W (maks.) <sup>2</sup><br>19 W (Puk) <sup>3</sup><br>59,96 kWh (TEC) <sup>3</sup> |

<sup>1</sup> Kako je definirano u EU 2019/2021 i EU 2019/2013.

<sup>2</sup> Maksimalna postavka svjetline i kontrasta.

<sup>3</sup> Puk: Potrošnja snage u uključenom stanju izmjerena je s obzirom na ispitnu metodu Energy Star.

TEC: Ukupna potrošnja energije u kWh izmjerena je s obzirom na ispitnu metodu Energy Star.

Ovaj dokument služi samo u informativne svrhe i prikazuje laboratorijske performanse. Vaš proizvod može raditi drugačije, ovisno o softveru, komponentama i perifernim uređajima koje ste kupili i nemamo obavezu ažurirati takve podatke.

Sukladno tome, korisnik se ne smije oslanjati na ove informacije u donošenju odluka o električnim tolerancijama ili ostalim odlukama. Za točnost ili potpunost ne daje se jamstvo izričito ili implicirano.



## Fizičke karakteristike

|                                     |   |
|-------------------------------------|---|
| <b>Model</b>                        | <b>SE2722H/ SE2722HX</b>  |
| Vrsta signalnog kabela              | <ul style="list-style-type: none"><li>• Digitalni: odvojnivi, HDMI, 19-polni</li><li>• Analogni: odvojnivi, D-Sub, 15-polni</li></ul> |
| <b>Dimenzije (sa stalkom)</b>       |   |
| Visina                              | 459,21 mm (18,08 inča)  |
| Širina                              | 623,30 mm (24,54 inča)  |
| Dubina                              | 199,87 mm (7,87 inča)   |
| <b>Dimenzije (bez stalka)</b>       |   |
| Visina                              | 369,61 mm (14,55 inča)  |
| Širina                              | 623,30 mm (24,54 inča)  |
| Dubina                              | 55,56 mm (2,19 inča)  |
| <b>Dimenzije stalka</b>             |   |
| Visina                              | 173,83 mm (6,84 inča)   |
| Širina                              | 290,07 mm (11,42 inča)  |
| Dubina                              | 199,87 mm (7,87 inča)   |
| <b>Masa</b>                         |   |
| Masa s ambalažom                    | 6,37 kg (14,04 lb) SE2722H<br>6,48 kg (14,29 lb) SE2722HX   |
| Masa sa sklopom stalka i kablina    | 4,63 kg (10,21 lb) SE2722H<br>4,74 kg (10,45 lb) SE2722HX   |
| Masa bez sklopa stalka (bez kabela) | 3,8 kg (8,38 lb)  |
| Masa sklopa stalka                  | 0,60 kg (1,32 lb)   |
| Odsjaj prednjeg stalka              | Tamni okvir 2-4 jedinice sjaja  |



## Karakteristike okruženja

|   |   |
|---|---|
| <b>Model</b>  | <b>SE2722H/SE2722HX</b>   |
| <b>Zadovoljeni standardi</b>  |   |
| <ul style="list-style-type: none"><li>• RoHS sukladnost</li><li>• Monitor sa smanjenom količinom BFR/PVC (tiskane pločice izrađene su od laminata bez BFR-a/PVC-a).</li><li>• Staklo bez arsena i žive samo za zaslon</li></ul> |   |
| <b>Temperatura</b>  |   |
| Radno   | 0°C do 40°C (32°F do 104°F)   |
| U mirovanju   | <ul style="list-style-type: none"><li>• Skladištenje: - 20 °C do 60 °C (- 4 °F do 140 °F)</li><li>• Isporuka: - 20 °C do 60 °C (- 4 °F do 140 °F)</li></ul> |
| <b>Vlažnost</b>   |   |
| Radno   | od 10% do 80% (bez kondenzacije)  |
| U mirovanju   | <ul style="list-style-type: none"><li>• Skladištenje od 10% do 90% (bez kondenzacije)</li><li>• Transport od 10% do 90% (bez kondenzacije)</li></ul>        |
| <b>Nadmorska visina</b>   |   |
| U radu (maksimalna)   | 5.000 m (16.400 stopa)  |
| U mirovanju (maksimalna)  | 12.192 m (40.000 stopa)   |
| <b>Rasipanje topli-<br/>ne</b>  | <ul style="list-style-type: none"><li>• 81,95 BTU/sat (maksimalno)</li><li>• 68,29 BTU/sat (tipično)</li></ul>  |



## Mogućnost za Plug and play

Monitor možete instalirati u bilo koji sustav kompatibilan s Plug and Play. Monitor automatski osigurava računalnom sustavu funkciju EDID (Podaci identifikacije proširenog prikaza) koristeći protokole DDC (Prikaz podatkovnog kanala), tako da se sustav može konfigurirati i optimizirati postavke monitora. Većina monitora instalira se automatski, prema želji možete odabrati različite postavke. Više informacija o promjeni postavki monitora potražite u [Uporaba monitora](#).

## Kvaliteta LCD monitora i pravila u vezi piksela

Tijekom postupka proizvodnje LCD monitora nije neuobičajeno da se jedan ili više piksela zaglave u nepromjenjivo stanje, a teško ih je vidjeti i ne utječu na kvalitetu ili uporabljivost zaslona. Više informacija o kvaliteti Dell monitora i pravilima u vezi piksela potražite na Dell stranici za podršku na [www.dell.com/pixelguidelines](http://www.dell.com/pixelguidelines).



## Ergonomiji

△ **OPREZ: Nepropisna ili dugotrajna upotreba tipkovnice može dovesti do ozljeda.**

△ **OPREZ: Dugotrajno gledanje u monitor može uzrokovati naprezanje očiju.**

Zbog udobnosti i učinkovitosti, pratite sljedeće smjernice prilikom postave i upotrebe računalne radne stanice:

- Postavite računalo tako da su monitor i tipkovnica točno ispred vas dok radite. U prodaji su dostupne posebne police koje pomažu u pravilnom namještanju tipkovnice.
- Da biste smanjili rizik od naprezanja oka i bolova u vratu/leđima/ramenima uslijed korištenja monitora u dugim vremenskim periodima, predlažemo sljedeće:
  1. Postavite zaslon na udaljenost od 50 - 70 cm (20 do 28 inča) od očiju.
  2. Često trepćite kako biste održavali vlažnost očiju ili navlažite vodom nakon dugotrajnog korištenja monitora.
  3. Uzimajte redovite stanke od 20 minuta svakih sat vremena.
  4. Za vrijeme stanke nemojte gledati u monitor i gledajte barem 20 sekundi u određeni predmet koji je udaljen barem 20 stopa (6 m).
  5. Za vrijeme stanke obavite vježbe istezanja kako biste oslobodili napetost u vratu, rukama, leđima i ramenima.
- Pobrinite se da je zaslon monitora u visini očiju ili blago ispod iste kada sjedite ispred monitora.
- Prilagodite nagib monitora te postavke kontrasta i svjetline.
- Prilagodite svjetlinu u vašoj okolini (npr. svjetla iznad glave, stolne svjetiljke i zastore ili zavjese na obližnjim prozorima) kako biste na najmanju mjeru sveli odbleske i odsjaj zaslona monitora.
- Koristite stolac s dobrim podupiranjem donjeg dijela leđa.
- Podlaktice držite horizontalno, a zapešća u neutralnom, udobnom položaju pri korištenju tipkovnice ili miša.
- Uvijek ostavite mjesta za odmaranje ruku pri korištenju tipkovnice ili miša.
- Gornji dijelovi ruku moraju prirodno biti oslonjeni na obje strane.
- Stopala moraju biti ravno položena na pod.



- Kada sjedite, pazite da ste težinu nogu prenijeli na stopala, a ne na prednji dio sjedala. Prilagodite visinu stolca ili, ako je potrebno, koristite oslonac za stopala kako biste održali pravilno držanje tijela.
- Mijenjajte radne aktivnosti. Pokušajte organizirati posao tako da ne morate dugotrajno sjediti dok radite. Redovito ustanite ili prošećite uokolo.
- U području ispod stola ne smije biti smetnji i (električnih) kabela koji mogu narušavati udobnost pri sjedenju ili predstavljati opasnost od spoticanja.

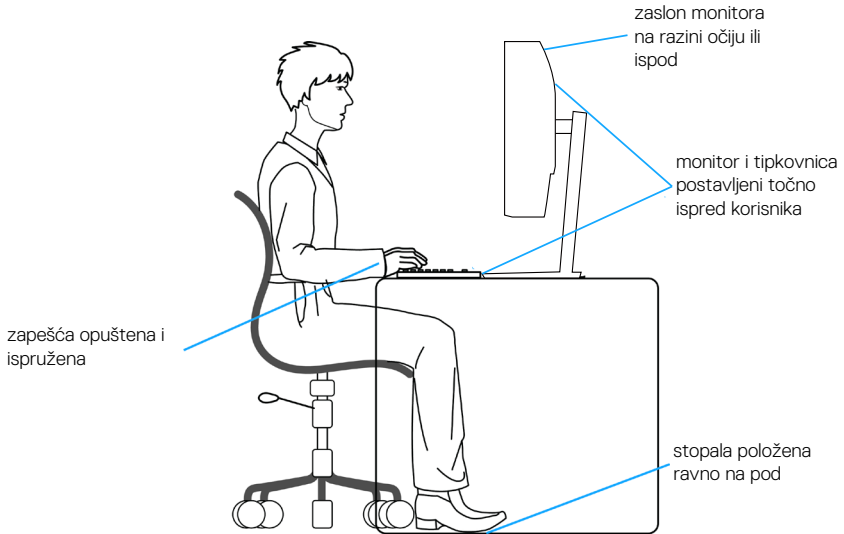

## Rukovanje i pomicanje zaslona

Kako biste bili sigurni da s monitorom rukujete na siguran način prilikom njegova podizanja ili pomicanja, slijedite smjernice u nastavku:

- Prije pomicanja ili podizanja monitora, isključite računalo i sam monitor.
- Iskopčajte sve kabele iz monitora.
- Postavite monitor u izvornu kutiju s izvornim ambalažnim materijalom.
- Pri podizanju ili pomicanju monitora, čvrsto držite donji rub i njegovu bočnu stranu, bez jakog pritiska.

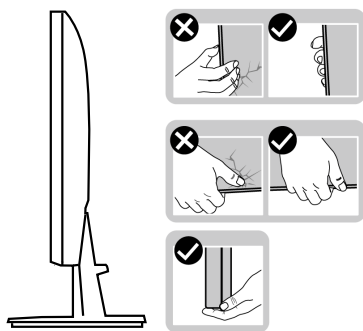

- Prilikom podizanja ili pomicanja monitora, pazite da je zaslon okrenut od vas i nemojte pritiskati površinu zaslona kako je ne biste ogrebali ili oštetili.

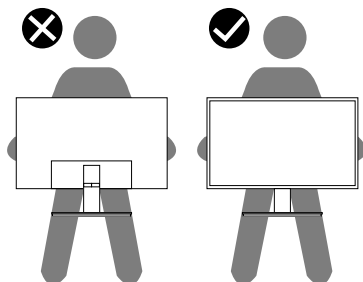

- Prilikom transporta monitora, nemojte ga izlagati naglim udarcima i vibracijama.
- Monitor prilikom podizanja i pomicanja nemojte izokrenuti tako da ga držite za postolje stalka ili podizač stalka. Tako može doći do nehotičnog oštećenja monitora i tjelesnih ozljeda.





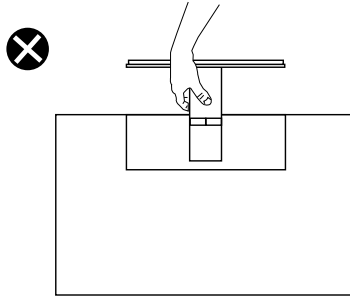

## Smjernice za održavanje

### Čišćenje monitora

**⚠ UPOZORENJE:** Prije čišćenja monitora iskopčajte kabel napajanja monitora iz električne utičnice.

**⚠ OPREZ:** Prije početka čišćenja monitora pročitajte [Upute u vezi sigurnosti i pridržavajte se uputa](#).

Za najbolje postupke slijedite upute sa sljedećeg popisa tijekom raspakiranja, čišćenja ili rukovanja monitorom:

- Za čišćenje zaslona monitora, blago namočite meku, čistu krpu vodom. Po mogućnosti koristite posebnu tkaninu ili otopinu za čišćenje zaslona odgovarajuću za antistatički sloj. Nemojte koristiti benzen, razrjeđivač, amonijak, abrazivna sredstva za čišćenje ili komprimirani zrak.
- Koristite vlažnu krpu za čišćenje monitora. Izbjegavajte korištenje deterdženata bilo koje vrste jer neki deterdženti ostavljaju mutan sloj na monitoru.
- Ako primijetite bijeli prah kada otpakirate monitor, obrišite ga krpom.
- Oprezno rukujte monitorom jer se na tamnijim monitorima mogu pojaviti bijeli tragovi struganja ako se ogrebu.
- Da biste održali najbolju kvalitetu slike monitora koristite dinamički promjenjiv čuvar zaslona i isključujte ga kad nije u uporabi.



# Postavljanje monitora

## Spajanje stalka

 **NAPOMENA:** Staljak je odvojen kad se monitor isporučuje iz tvornice.

 **NAPOMENA:** Sljedeći postupak vrijedi za staljak koji je isporučen s monitorom. Ako se povezujete sa stalkom drugog proizvođača, pogledajte dokumentaciju koja dolazi sa stalkom.

Pričvršćivanje stalka monitora:

1. Slijedite upute na preklopima kutije ambalaže za uklanjanje stalka iz gornjeg podloška koji ga osigurava.
2. Spojite postolje stalka s podizačem stalka.

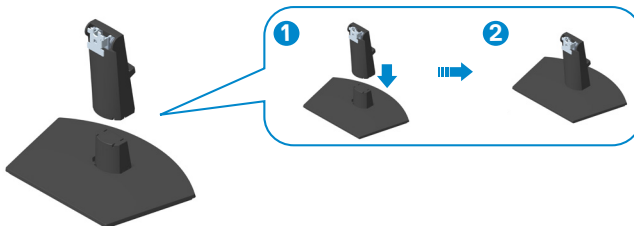

3. Gurnite umetke na sklopu stalka u utore na monitoru i pritisnite sklop stalka prema dolje tako da sjedne na svoje mjesto.

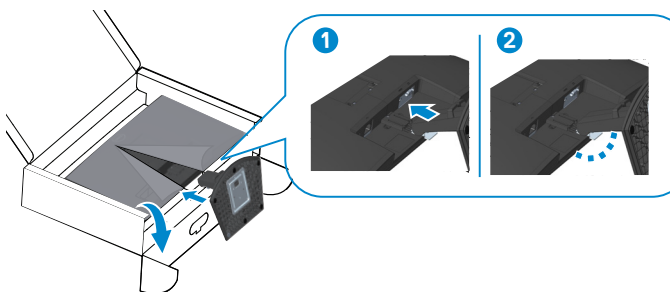

4. Otvorite zaštitni pokrov monitora, ugradite VESA pokrov vijka.

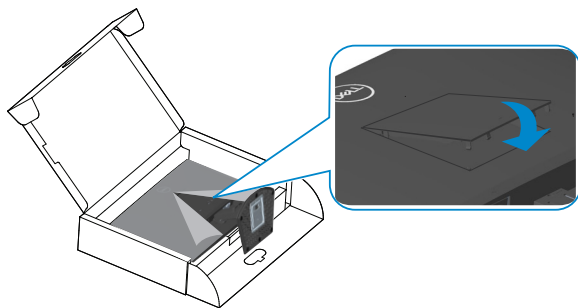

5. Postavite monitor u uspravan položaj.

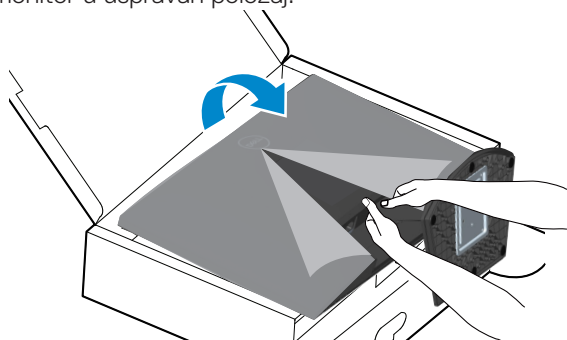

## Povezivanje monitora

**⚠ UPOZORENJE:** Prije izvođenja bilo kojeg postupka u ovom odjeljku pridržavajte se [Upute u vezi sigurnosti](#).

**📎 NAPOMENA:** Nemojte istovremeno povezivati sve kabele na monitor. Preporučujemo da kabele položite kroz utore za organiziranje kabela prije povezivanja na monitor.

Povezivanje monitora s računalom:

1. Isključite računalo i odvojite kabel napajanja.
2. Priključite VGA kabel (za SE2722HX) i HDMI kabel s monitora na računalu.

### Povezivanje VGA kabela (samo za SE2722HX) i HDMI kabela

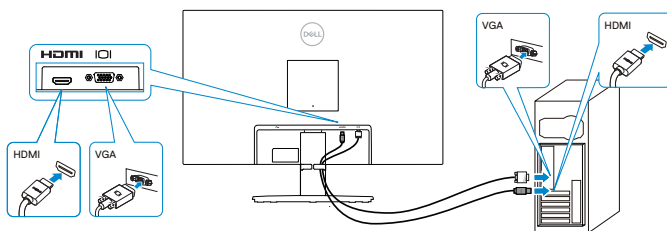

3. Spojite kabele napajanja s računala i monitora u zidnu utičnicu.

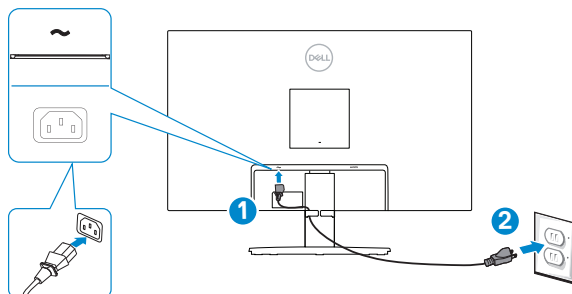

## Organizacija kabela

Koristite utor za upravljanje kablom na sklopu stanka za ulaganje kabela povezanih na monitor.

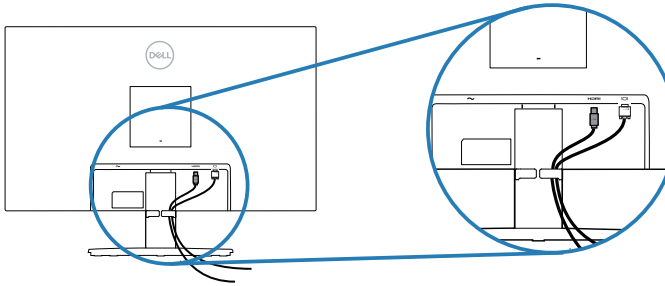

4. Uključite monitor.



## Pričvrščivanje monitora bravom Kensington (opcija)

Koristite sigurnosnu bravu Kensington ako monitor želite pričvrstiti za fiksni predmet koji može nositi težinu monitora, kako ne bi nehотиčno pao.

Utor za sigurnosnu bravu nalazi se na dnu monitora. Pogledajte [Utor sigurnosne brave](#).

Dotadne informacije o korištenju brave Kensington (kupuje se zasebno) pronaći ćete u dokumentaciji isporučenoj uz bravu.

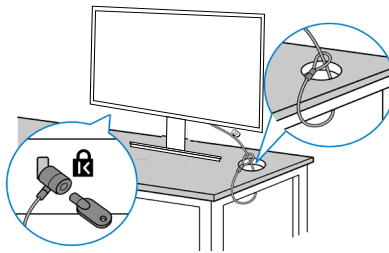

Pričvrstite monitor za stol koristeći sigurnosnu bravu Kensington.



**NAPOMENA:** Slike služi samo za informativnu svrhu. Izgled brave može se razlikovati.



## Uklanjanje stalka

-  **NAPOMENA:** Da biste spriječili nastanak ogrebotina na zaslonu tijekom uklanjanja stalka, pazite da monitor stavite na meku i čistu površinu.
-  **NAPOMENA:** Sljedeći postupka vrijedi samo za stalak koji je isporučen s monitorom. Ako se povezujete sa stalkom drugog proizvođača, pogledajte dokumentaciju koja dolazi sa stalkom.

Uklanjanje stalka:

1. Postavite monitor na meku krpu ili jastuk blizu ruba stola.

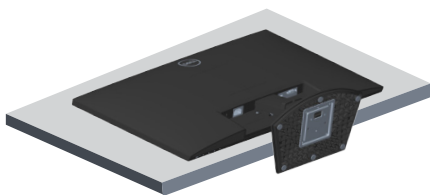

2. Nagnite stalak prema dolje kako biste pristupili gumbu za oslobađanje.

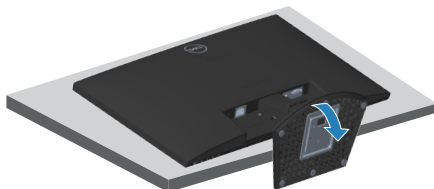

3. Dugim odvijanjem pritisnite gumb za oslobađanje.

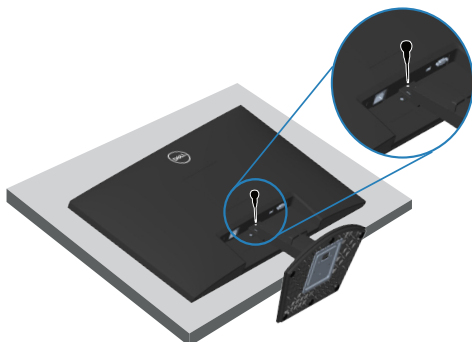

4. Držeći gumb za oslobađanje pritisnutim, pritisnite stalak prema van.

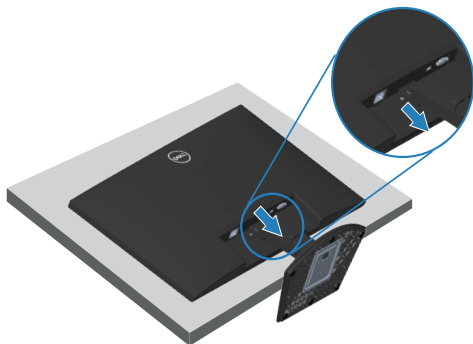



## Ugradnja na zid (opcija)

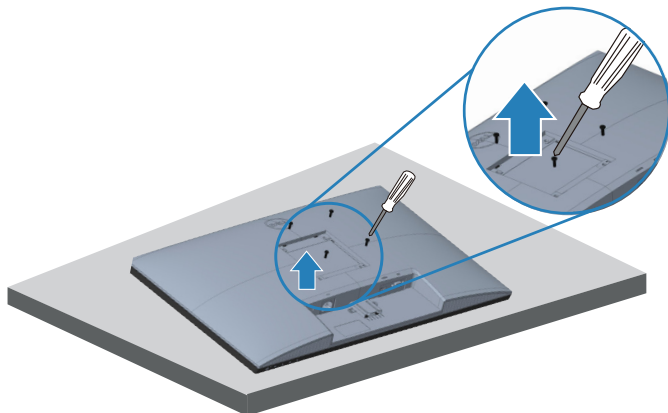

(Dimenzija vijka: M4 x 10 mm).

Pogledajte dokumentaciju isporučenu s VESA kompatibilnim kompletom za ugradnju na zid.

1. Postavite zaslon na meku krpu ili jastuk blizu ruba stola.
2. Uklonite stalak. Pogledajte [Uklanjanje stalka](#).
3. Uklonite četiri vijka koji pričvršćuju stražnji pokrov zaslona.
4. Uklonite VESA pokrov.
5. Nosač za ugradnju iz kompleta za zidnu ugradnju pričvrstite na zaslon.
6. Za ugradnju monitora na zid pogledajte dokumentaciju isporučenu s kompletom za zidnu ugradnju.

 **NAPOMENA: Za uporabu samo s UL ili CSA ili GS nosačem za ugradnju na zid s minimalnom masom/kapacitetom nosivosti tereta od 14,72 kg.**

 **NAPOMENA: Za vrijeme korištenja zaslona, pričvrstite LCD na zid pomoću konopca ili lanca koji može podnijeti težinu monitora kako monitor ne bi pao. Ugradnju mora obaviti kvalificirani tehničar, više informacija zatražite od dobavljača.**



# Uporaba monitora

## Uključivanje monitora

Pritisnite gumb  za uključivanje monitora.







## Korištenje upravljačkih gumba

Upravljačke gumbе na donjem rubu monitora koristite za prilagođavanje slike.



## Upravljački gumbi

U sljedećoj tablici opisani su upravljački gumbi:

| Upravljački gumbi   | Opis   |
|---|--|
| 1<br><br><br>Preset mode<br>(Unaprijed postavljeni<br>način rada)                  | Ovaj gumb koristite za odabir s popisa unaprijed postavljenih načina rada.   |
| 2<br><br><br>Brightness/Contrast<br>(Svjetlina/kontrast)                           | Za izravan pristup izborniku Brightness (Svjetlina) i Contrast (Kontrast).   |
| 3<br><br><br>Menu (Izbornik)   | Za pokretanje zaslonskog izbornika (OSD) ili za pristup popisu stavki/mogućnostima stavke izbornika. Za više informacija pogledajte <a href="#">Pristupanje OSD izborniku</a> .        |
| 4<br><br><br>Exit (Izlaz)  | Za izlaz ili povrat u glavni OSD izbornik.   |
| 5<br><br><br>Power Button (Gumb napajanja)<br>(sa svjetlom stanja<br>uključenosti) | Uključivanje i isključivanje monitora.<br>Stalno bijelo svjetlo označava da je monitor uključen i radi normalno. Trepćuće bijelo svjetlo označava da je monitor u stanju pripravnosti. |



## Korištenje funkcije zaključavanja OSD izbornika

Možete zaključati upravljačke gumbе na prednjoj ploči kako biste spriječili pristup OSD izborniku i/ili gumbu napajanja.

Koristite izbornik za zaključavanje kako biste zaključali gumbе.

1. Odaberite jednu od sljedećih mogućnosti.

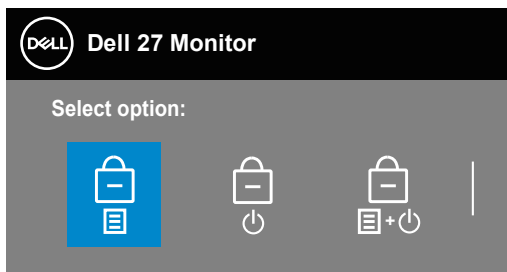

2. Prikazuje se sljedeća poruka.

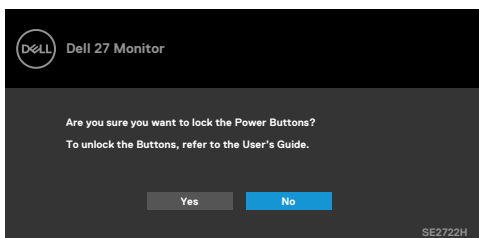

3. Odaberite Yes (Da) za zaključavanje gumba. Nakon zaključavanja, pritiskom bilo kojeg upravljačkog gumba prikazat će se ikona zaključavanja 

Koristite upravljački gumb na prednjoj ploči za zaključavanje gumba.





1. Pritisnite i držite Button 4 (Gumb 4) četiri sekunde, na zaslonu će se pojaviti izbornik.
2. Odaberite jednu od sljedećih mogućnosti:

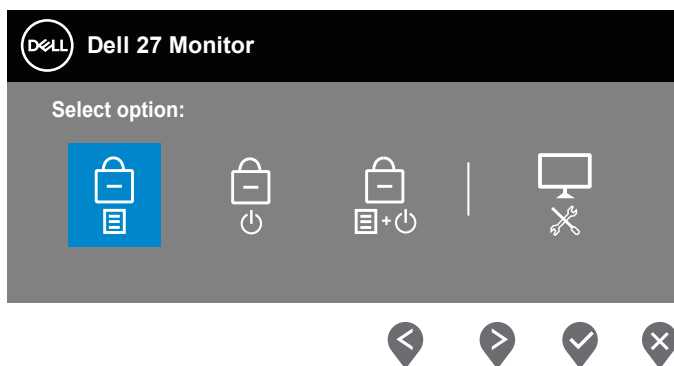

|   | Upravljački gumbi   | Opis   |
|---|---|--|
| 1 | <br><b>Menu Buttons lock<br/>(Zaključavanje gumba izbornika)</b> | Odaberite ovu mogućnost za zaključavanje funkcije OSD izbornika. |



---

2



**Power Button Lock  
(Zaključavanje gumba napajanja)**

Koristite ovu mogućnost za zaključavanje gumba napajanja. To će onemogućiti da korisnik isključi monitor pomoću gumba napajanja.

---

3



**Menu and Power Buttons lock  
(Zaključavanje izbornika i gumba napajanja)**

Koristite ovu mogućnost za zaključavanje OSD izbornika i gumba napajanja za isključivanje monitora.

---

4



**Ugrađeni alat za dijagnostiku**

Koristite ovu mogućnost za pokretanje ugrađenog alata za dijagnostiku, pogledajte [Ugrađeni alat za dijagnostiku](#)

---



## Za otključavanje gumba.

Pritisnite i držite **Gumb 4** četiri sekunde, na zaslonu će se pojaviti izbornik. Sljedeća tablica opisuje mogućnosti otključavanja upravljačkih gumba na prednjoj ploči.

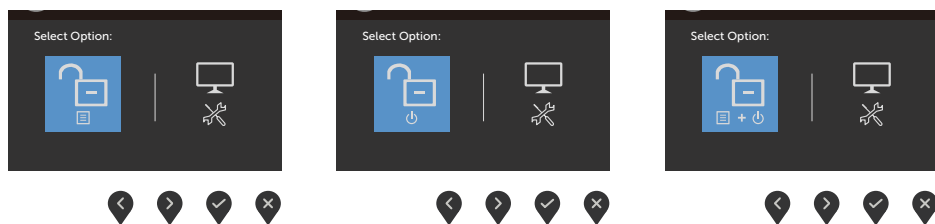

## OSD upravljački elementi

Gumbe na donjem rubu monitora koristite za prilagođavanje postavki slike.

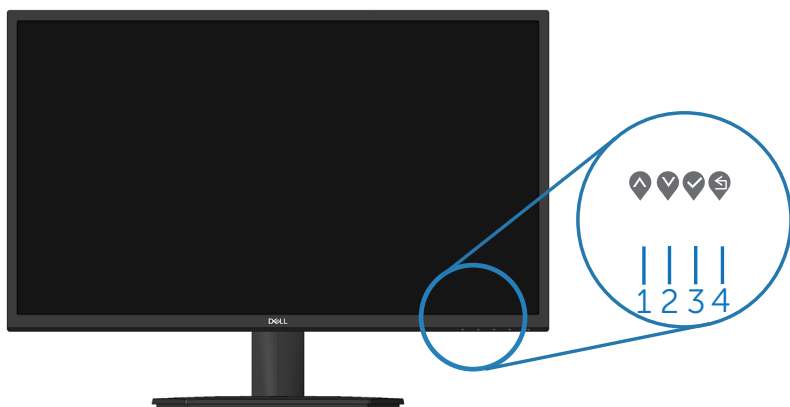

|   | Upravljački gumbi   | Opis  |
|---|---|---|
| 1 | <br>Gore     | Gumb <b>Gore</b> koristite za povećavanje vrijednosti ili pomicanje prema gore u izborniku.   |
| 2 | <br>Dolje    | Gumb <b>Dolje</b> koristite za smanjivanje vrijednosti ili pomicanje prema dolje u izborniku. |
| 3 | <br>U redu   | Gumb <b>U redu</b> koristite za potvrđivanje odabira u izborniku.                             |
| 4 | <br>Natrag | Gumb <b>Natrag</b> koristite za povratak na prethodni izbornik.                               |





## Upotreba zaslonskog prikaza (OSD) izbornika









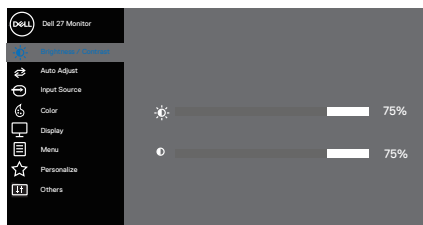



### Pristupanje OSD izborniku

 **NAPOMENA:** Sve promjene koje izvedete automatski se spremaju kada prijedete u drugi izbornik, zatvorite OSD izbornik ili pričekate da se OSD izbornik sam zatvori.







1. Pritisnite gumb  za prikaz glavnog OSD izbornika.

Glavni izbornik HDMI ulaza



2. Pritisnite gumb  i  za prijelaz među mogućnostima podešavanja. Pri prijelazu s jedne ikone na drugu, mogućnosti se ističu.
3. Pritisnite jednom gumb  ili  ili  za aktiviranje označene mogućnosti.
4. Pritisnite gumb  i  za odabir željenog parametra.
5. Pritisnite  i zatim gumbima  i  u skladu s indikatorima u izborniku provedite promjene.
6. Odaberite  za povratak na prethodni izbornik ili  za prihvaćanje i povratak na prethodni



| Ikona  | Izbornik i podizbornici                           | Opis   |
|--|---|--|
|  | <b>Brightness/ Contrast (Svjetlina/ kontrast)</b> | <p>Ovu mogućnost koristite za reguliranje postavki svjetline ili kontrasta.</p>  <p style="text-align: right;">  </p>  |
|  | <b>Brightness (Svjetlina)</b>                     | <p>Svjetlina prilagođava osvjetljenje pozadinskog svjetla. Pritisnite gumb  za povećavanje svjetline i pritisnite gumb  za smanjivanje svjetline (najmanje 0/najviše 100).</p>   |
|  | <b>Contrast (Kontrast)</b>                        | <p>Prvo prilagodite svjetlinu, a zatim prilagodite kontrast samo ako je potrebno dodatno prilagođavanje. Pritisnite gumb  za povećavanje kontrasta i pritisnite gumb  za smanjivanje kontrasta (najmanje 0/najviše 100).</p> <p>Funkcija kontrasta prilagođava stupanj razlike između zatamnjenosti i svjetline na zaslonu monitora.</p> |





## Auto Adjust (Automatsko prilagođava- nje)

Ovu mogućnost koristite za aktiviranje automatske postavke i prilagođavanje izbornika.

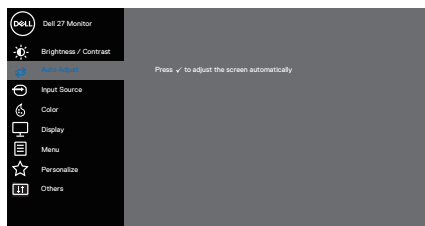







Sljedeći dijaloški okvir pojavljuje se na crnom zaslonu dok se monitor automatski prilagođava na trenutni ulaz:

Auto Adjustment in Progress...

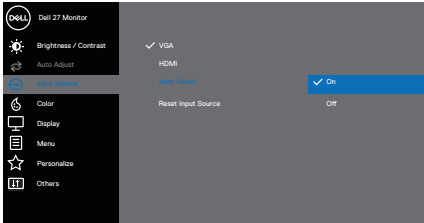
Automatsko prilagođavanje omogućuje da se monitor automatski prilagodi na dolazni video signal. Nakon uporabe automatskog prilagođavanja, u Display (Zaslon) možete detaljno ugoditi monitor koristeći regulatore za takt piksela (grubo) i faze (fino).

 **NAPOMENA: Automatsko prilagođavanje se ne provodi ako pritisnete tipku dok nema aktivnih video ulaznih signala ili pričvršćenih kabela. Ova mogućnost dostupna je samo kada koristite analogni (VGA) priključak.**

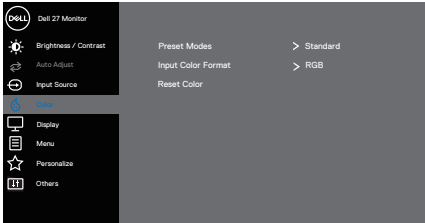

|  |   |  |
|--|---|--|
|  | <p><b>Input Source (Ulazni izvor)</b></p>             | <p>Izbornik ulaznog izvora koristite za odabir između različitih video signala koji su povezani na monitor, jedan VGA i jedan HDMI ulaz.</p>  <p style="text-align: right;">  </p> |
|  | <p><b>VGA</b></p>                                     | <p>Pritisnite  da biste odabrali VGA ulazni izvor kada koristite VGA priključak.</p>  |
|  | <p><b>HDMI</b></p>                                    | <p>Pritisnite  da biste odabrali HDMI ulazni izvor kada koristite HDMI priključak.</p>  |
|  | <p><b>Auto Select (Automatski odabir)</b></p>         | <p>Odaberite Auto Select (Automatski odabir) za traženje dostupnih ulaznih signala.</p>  |
|  | <p><b>Reset Input Source (Vrati ulazni izvor)</b></p> | <p>Odaberite ovu mogućnost za vraćanje zadanog ulaznog izvora.</p>   |
|  | <p><b>Color (Boja)</b></p>                            | <p>Boju koristite za prilagodbu načina podešavanja boje.</p>  <p style="text-align: right;">  </p>  |



## Unaprijed postavljene načini rada

Kad odaberete **Preset Modes (Unaprijed postavljeni načini rada)**, možete odabrati **Standard (Standardno)**, **ComfortView**, **Movie (Film)**, **FPS**, **RTS**, **RPG**, **Warm (Toplo)**, **Cool (Hladno)** ili **Custom Color (Prilagođena boja)** s popisa.

- **Standard (Standardno):** Učitava zadane postavke boje monitora. Ovo je zadani unaprijed postavljeni način.
- **ComfortView:** Smanjuje razinu plavog svjetla emitiranog iz zaslona, kako bi gledanje bilo udobnije za vaše oči.

 **NAPOMENA: Da biste smanjili rizik od naprezanja oka i bolova u vratu/rukama/leđima/ramenima uslijed korištenja monitora u dugim vremenskim periodima, predlažemo sljedeće:**

- postavite zaslon na približno 50 do 70 cm (20 do 28 inča) od očiju.
- često trepćite kako biste održavali vlažnost očiju.
- Uzimajte redovite stanke od 20 minuta svakih dva sata.
- Za vrijeme stanke nemojte gledati u monitor i gledajte barem 20 sekundi u određeni predmet koji je udaljen barem 20 stopa (6 m).
- Za vrijeme stanke obavite vježbe istezanja kako biste oslobodili napetost u vratu/rukama/leđima/ramenima.
- **Movie (Film):** Učitava postavke boje idealne za filmove.
- **FPS (Pucanje u prvom licu):** Učitava postavke boje idealne za igre u prvom licu.
- **RTS (Strateške igre u stvarnom vremenu):** Učitava postavke boje idealne za strateške igre u stvarnom vremenu.
- **RPG (Igra s ulogama):** Učitava postavke boje idealne za igre uloga.
- **Warm (Toplo):** Povećava temperaturu boje. Zaslon izgleda toplije uz nijansu crvene/žute.
- **Cool (Hladno):** Smanjuje temperaturu boje. Zaslon izgleda hladnije uz nijansu plave.



- **Custom Color (Prilagođena boja):** Omogućuje vam ručno prilagođavanje postavke boje. Pritisnite gumb ◀ i ▶ za prilagođavanje vrijednosti triju boja (C, Z, P) i izradu vlastitog unaprijed postavljenog načina boje.

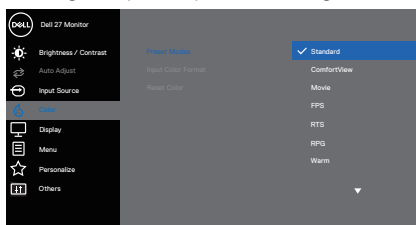

### Input Color Format (Format ulazne boje)



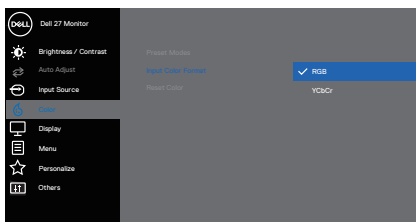

Omogućuje postavljanje načina rada video ulaza na:

- **RGB:** Odaberite ovu mogućnost ako je monitor povezan na računalo ili medijski player koji podržava RGB izlaz.
- **YCbCr/YPbPr\*:** Odaberite ovu mogućnost ako medijski player podržava samo YCbCr/YPbPr izlaz.



\*Kada se odabere VGA ulaz.

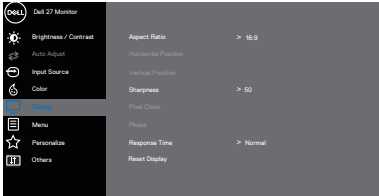

|  |  |
|--|--|
| <p><b>Hue (Nijansa)</b></p>            | <p>Ova značajka može promijeniti boju video slike u zelenu ili ljubičastu. To se koristi za prilagođavanje željene boje tona kože. Koristite ▲ ili ▼ za prilagođavanje nijanse od '0' do '100'.</p> <p>Pritisnite ▲ za povećavanje nijanse zelene za video sliku.</p> <p>Pritisnite ▼ za povećavanje nijanse ljubičaste za video sliku.</p> <p> <b>NAPOMENA: Prilagođavanje nijanse dostupno je samo kad odaberete način Movie (Film) ili Game (Igre).</b></p>                              |
| <p><b>Saturation (Zasićenost)</b></p>  | <p>Ova značajka prilagođava zasićenost boje video slike. Koristite ▲ ili ▼ za prilagođavanje zasićenosti od 0 do 100.</p> <p>Pritisnite ▼ za povećavanje crno-bijelog izgleda video slike.</p> <p>Pritisnite ▲ za povećavanje šarenog izgleda video slike.</p> <p> <b>NAPOMENA: Prilagođavanje zasićenja dostupno je samo kad odaberete način Movie (Film) ili Game (Igre).</b></p>   |
| <p><b>Reset Color (Vrati boju)</b></p> | <p>Resetira postavke boje monitora na tvorničke postavke.</p>  |
| <p><b>Display (Zaslon)</b></p>         | <p>Koristite Display (Prikaz) za prilagođavanje slike.</p> <div style="display: flex; flex-direction: column; align-items: center;">  <div style="display: flex; gap: 10px; margin-top: 10px;"> <span>▲</span> <span>▼</span> <span>▶</span> <span>✕</span> </div>  <div style="display: flex; gap: 10px; margin-top: 10px;"> <span>▲</span> <span>▼</span> <span>▶</span> <span>✕</span> </div> </div> |



|   |  |
|---|--|
| <b>Aspect Ratio (Format prikaza)</b>                              | Format prikaza prilagođava na 16:9, 4:3  |
| <b>Horizontal Position (Horizontalni položaj) (samo VGA ulaz)</b> | Koristite ▲ ili ▼ za pomicanje slike ulijevo ili udesno. Minimalna vrijednost je '0' (-). Maksimalna vrijednost je '100' (+).  |
| <b>Vertical Position (Vertikalni položaj) (samo VGA ulaz)</b>     | Koristite ▲ ili ▼ za pomicanje slike gore ili dolje. Minimalna vrijednost je '0' (-). Maksimalna vrijednost je '100' (+).  |
| <b>Sharpness (Oštrina)</b>  | Ova značajka može učiniti sliku oštrijom ili mekšom. ▲ i ▼ koristite za prilagođavanje oštrine od 0 do 100.  |
| <b>Pixel Clock (Takt piksela) (samo VGA ulaz)</b>                 | Značajka Pixel Clock (Takt piksela) omogućuje prilagođavanje kvalitetu slike monitora prema želji. Koristite gumb ▲ ili ▼ za prilagođavanje najbolje kvalitete slike.                    |
| <b>Phase (Faza) (samo VGA ulaz)</b>                               | Ako se korištenjem prilagođavanja faze ne postignu zadovoljavajući rezultati, koristite prilagođavanje Pixel Clock (Takt piksela) (grubo) i zatim ponovno koristite Phase (Faza) (fino). |
| <b>Response Time (Vrijeme odziva)</b>                             | Omogućuje odabir između načina Normal (Normalno) (8 ms), Fast (Brzo) (5 ms), Extreme (Ekstremno) (4 ms).   |
| <b>Reset Display (Vrati postavke prikaza)</b>                     | Odaberite ovu mogućnost za vraćanje prikaza na zadane postavke.  |







## Menu (Izbornik)

Odaberite ovu mogućnost za prilagođavanje postavki OSD izbornika, kao što su jezik OSD izbornika, vrijeme u kojem izbornik ostaje na zaslonu i slično.

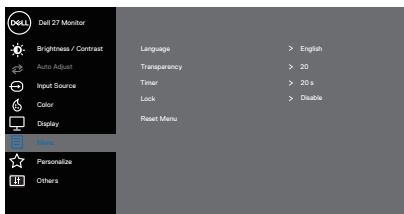

## Language (Jezik)

Mogućnosti za Jezik postavljaju OSD zaslon na jedan od osam jezika (Engleski, Španjolski, Francuski, Njemački, Brazilski Portugalski, Ruski, pojednostavljeni Kineski ili Japanski).

## Transparency (Prozirnost)

Odaberite ovu mogućnost za promjenu prozirnosti izbornika pritiskanjem gumba i od 0 do 100.

## Timer (Mjerač vremena)

Vrijeme prikazivanja OSD izbornika: postavlja vrijeme tijekom kojeg će OSD ostati aktivan nakon posljednjeg pritiskanja gumba.

Koristite ili za prilagođavanje klizača u pomacima od 1 sekunde, od 5 do 60 sekundi.

## Lock (Zaključavanje)

Upravlja korisničkim pristupom prilagođavanju. Korisnik može odabrati jedno od sljedećeg: Menu Buttons (Gumbi izbornika), Power Button (Gumb za uključivanje/isključivanje), Menu + Power Buttons (Gumbi izbornik + napajanje), Disable (Onemogućiti).

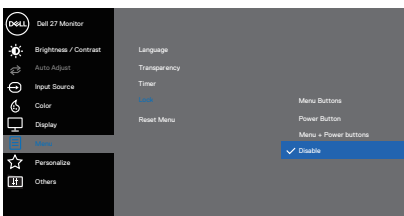

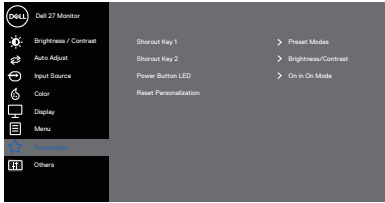
|   |   |  |
|---|---|--|
|   | <b>Reset Menu (Vrati postavke izbornika)</b>                  | Vraćaju se sve OSD postavke na tvornički zadane vrijednosti.   |
| ★ | <b>Personalize (Personaliziraj)</b>                           | <p>Personalizirajte često korištene značajke pomoću tipki prečaca, konfigurirajte mogućnosti Power Button LED (LED gumba napajanja) ili Reset Personalization (Resetiranje personalizacije).</p>            |
|   | <b>Shortcut Key 1 (Tipka prečaca 1)</b>                       | Odaberite jedno od sljedećeg: Preset Modes (Unaprijed postavljeni načini rada), Brightness/Contrast (Svjetlina/Kontrast), Auto Adjust (Automatsko prilagođavanje), Input Source (Ulazni izvor) ili Aspect Ratio (Format prikaza) i postavite kao shortcut key 1 (tipka prečaca 1).           |
|   | <b>Shortcut Key 2 (Tipka prečaca 2)</b>                       | Omogućuje odabir jednog od sljedećeg: Preset Modes (Unaprijed postavljeni načini rada), Brightness/Contrast (Svjetlina/Kontrast), Auto Adjust (Automatsko prilagođavanje), Input Source (Ulazni izvor) ili Aspect Ratio (Format prikaza), za postavite kao shortcut key 2 (tipka prečaca 2). |
|   | <b>Power Button LED (LED gumba napajanja)</b>                 | Omogućuje postavljanje LED indikatora napajanja na <b>On in On Mode (Uključeno u Uključeni način rada)</b> ili na <b>Off in On Mode (Isključeno u Uključeni način rada)</b> radi uštede energije.  |
|   | <b>Reset Personalization (Vrati postavke personalizacije)</b> | U izborniku personalizacije možete vratiti sve postavke na zadane vrijednosti.   |





## Others (Ostalo)

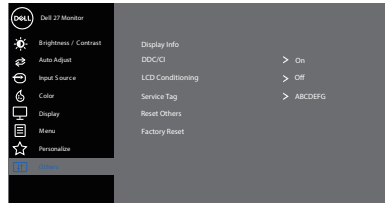

## Display Info (Podaci o zaslону)

Pritisnite za prikaz podataka o zaslону.

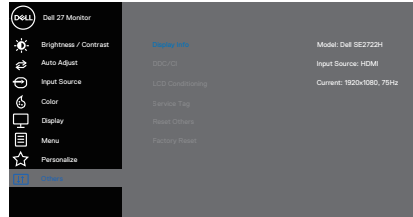

## DDC/CI

DDC/CI (Podatkovni kanal zaslona/sučelje s naredbama) omogućuje prilagođavanje postavki monitora putem softvera na računalu. Odaberite Off (Isključeno) za isključivanje ove značajke.

Omogućite ovu značajku za najbolje korisničko iskustvo i optimalne performanse monitora.

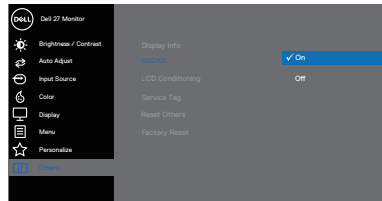

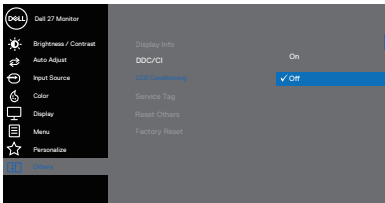
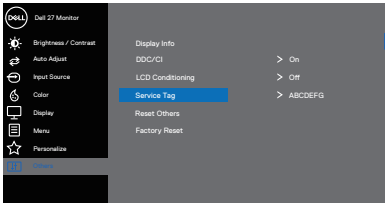
|   |   |
|---|---|
| <p><b>LCD Conditioning (LCD poboljšanje)</b></p>          | <p>Pomaže u smanjivanju manjih slučajeva zadržavanja slike. Ovisno o stupnju zadržavanja slike, može proći neko vrijeme dok se program pokrene. Za pokretanje LCD prilagodbe uvjetima odaberite On (uključeno).</p>  <p>The screenshot shows the 'LCD Conditioning' option in the OSD menu, currently set to 'Off'. The menu also includes options for 'Display Info', 'DCC/CI', 'Service Tag', 'Reset Others', and 'Factory Reset'.</p> |
| <p><b>Service Tag (Servisna oznaka)</b></p>               | <p>Prikaz broja servisne oznake monitora.</p>  <p>The screenshot shows the 'Service Tag' option in the OSD menu, which displays the alphanumeric service tag 'ABCDEFG'. The menu also includes options for 'Display Info', 'DCC/CI', 'LCD Conditioning', 'Reset Others', and 'Factory Reset'.</p>  |
| <p><b>Reset Other (Vrati ostale postavke)</b></p>         | <p>Vraća sve postavke u izborniku postavki Others (Ostalo) na tvorničke postavke.</p>   |
| <p><b>Factory Reset (Vrati na tvorničke postavke)</b></p> | <p>Vraća sve postavke na tvornički zadane vrijednosti</p>   |



## Poruke upozorenja OSD izbornika

Prije onemogućavanja funkcije DDC/CI, prikazat će se sljedeća poruka.

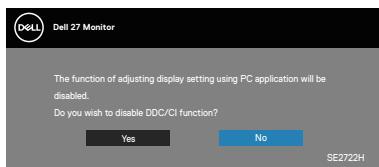

Kad monitor uđe u Standby Mode (Stanje pripravnosti), prikazat će se sljedeća poruka.

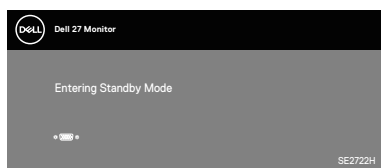
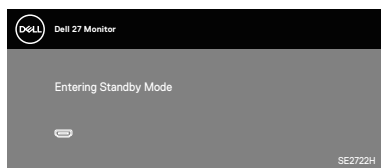

Ako nije povezan VGA ili HDMI kabel, prikazat će se sljedeći pomični dijaloški okvir. Monitor će ući u Standby Mode (Način rada u pripravnosti) nakon 4 minute ako se ostavi u tom stanju.

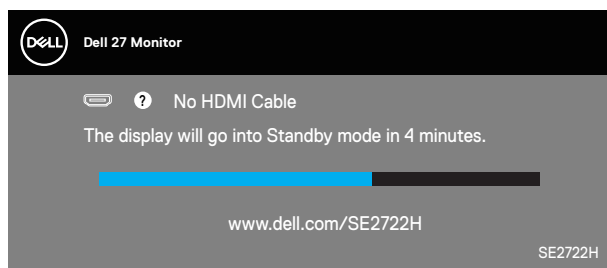

ili



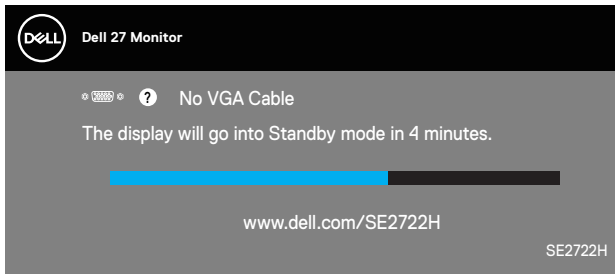

Više informacija potražite u [Rješavanje problema](#).



## Naginjanje

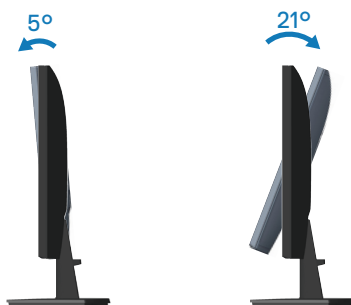

 **NAPOMENA:** Stalak je odvojen kad se monitor isporučuje iz tvornice.



# Rješavanje problema

**⚠ UPOZORENJE:** Prije izvođenja bilo kojeg postupka u ovom odjeljku pridržavajte se [Upute u vezi sigurnosti](#).

## Samoprovjera

Monitor nudi funkciju samoprovjere koja vam omogućuje provjeru ispravnosti rada. Ako su monitor i računalo propisno povezani, ali zaslon monitora ostane zatamnjen, pokrenite samoprovjeru monitora izvođenjem sljedećeg postupka:

1. Isključite računalo i monitor.
2. Iskopčajte sve video kabele iz monitora. Na taj način računalo ne mora biti povezano.
3. Uključite monitor.

Ako monitor radi ispravno, detektirat će da nema signala i pojavit će se jedna od sljedećih poruka. U načinu rada za samoprovjeru, LED napajanja ostaje svijetliti bijelo.

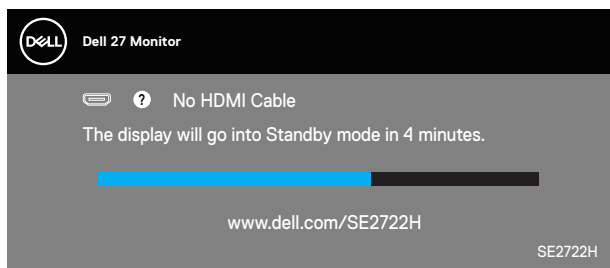

ili

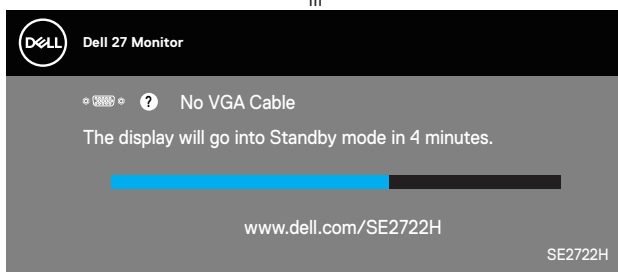

**✍ NAPOMENA:** Ovaj okvir također se pojavljuje tijekom normalnog rada sustava ako se video kabel odvoji ili ošteti.





4. Isključite monitor i ponovno povežite video kabel; zatim uključite računalo i monitor.

Ako monitor ostane zatamnjen nakon povezivanja kabela, provjerite videokontroler i računalo.



## Ugrađeni alat za dijagnostiku

Monitor sadrži ugrađeni alat za dijagnostiku kojim za sve nepravilnosti u radu zaslona možete utvrditi jesu li nastale zbog inherentnog problema s monitorom ili s računalom i video karticom.

**NAPOMENA:** Ugrađeni alat za dijagnostiku možete pokrenuti samo ako je video kabel odvojen i monitor se nalazi u načinu rada za samoprovjeru.

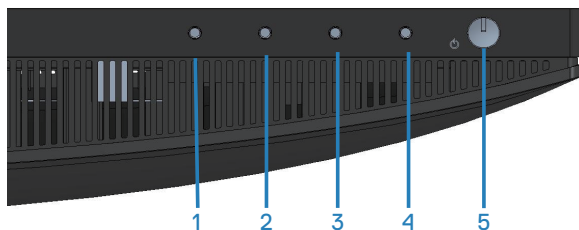

Pokretanje ugrađenog alata za dijagnostiku:

1. Pobrinite se da je zaslon čist (nema prašine na površini zaslona).
2. Odspojite video kabel(e) sa stražnje strane računala ili monitora. Monitor zatim odlazi u način rada za samoprovjeru.
3. Pritisnite i četiri sekunde držite gumb Exit (Izlaz) (gumb 4) za ulaz u izbornik za zaključavanje/otključavanje OSD izbornika.



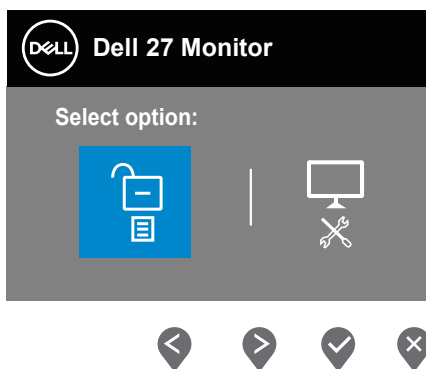
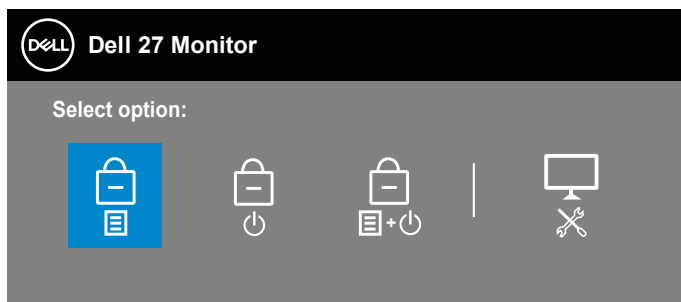

4. Odaberite ikonu  da pokrenete ugrađeni alat za dijagnostiku.
5. Pažljivo pregledajte da na zaslonu nema nepravilnosti.
6. Ponovno pritisnite tipku Gore (gumb 1) na stražnjem poklopcu. Boja zaslona mijenja se u sivu.
7. Pregledajte da na zaslonu nema nepravilnosti.
8. Ponavljajte korake 6 i 7 za provjeru zaslona u crvenoj, zelenoj, plavoj, crnoj, bijeloj boji i tekstu.

Provjera je gotova kada se pojavi zaslon s uzorkom teksta. Za izlaz, ponovno pritisnite gumb Up (Gore) (gumb 1).

Ako ugrađenim alatom za dijagnostiku ne utvrdite nikakve nepravilnosti u radu zaslona, rad monitora je ispravan. Provjerite video karticu i računalo.





## Uobičajeni problemi

Sljedeća tablica sadrži opće informacije o općenitim problemima monitora koji se mogu pojaviti i moguća rješenja:

| Uobičajeni simptomi                           | Moguća rješenja   |
|---|---|
| Nema videosignala/<br>LED napajanja isključen | <p>Provjerite je li video kabel koji povezuje monitor i računalo propisno i čvrsto priključen.</p> <ul style="list-style-type: none"><li>• Provjerite ispravnost rada zidne utičnice s pomoću nekog drugog uređaja.</li><li>• Provjerite je li pritisnut gumb napajanja.</li><li>• Pazite da odaberete ispravan ulazni izvor putem izbornika <a href="#">Input Source (Ulazni izvor)</a>.</li></ul>                                     |
| Nema videosignala/<br>LED napajanja uključeno | <ul style="list-style-type: none"><li>• Povećajte vrijednosti regulatora svjetline i kontrasta uz pomoć OSD-a.</li><li>• Provedite samoprovjeru rada monitora.</li><li>• Provjerite da nema savijenih ili slomljenih kontakata u priključku video kabela.</li><li>• Pokrenite ugrađeni alat za dijagnostiku.</li><li>• Pazite da odaberete ispravan ulazni izvor putem izbornika <a href="#">Input Source (Ulazni izvor)</a>.</li></ul> |
| Loš fokus                                     | <ul style="list-style-type: none"><li>• Uklonite produžne video kabele.</li><li>• Vratite monitor na tvorničke postavke (<b>Factory Reset (Vraćanje na tvorničke postavke)</b>).</li><li>• Promijenite video razlučivost na propisani format prikaza.</li></ul>   |
| Video se trese/podrhtava                      | <ul style="list-style-type: none"><li>• Vratite monitor na tvorničke postavke (<b>Factory Reset (Vraćanje na tvorničke postavke)</b>).</li><li>• Provjerite faktore u okruženju.</li><li>• Premjestite monitor i provjerite rad u drugoj prostoriji.</li></ul>  |
| Nedostaju pikseli                             | <ul style="list-style-type: none"><li>• Isključite i zatim uključite napajanje.</li><li>• Piksel koji je trajno isključen je prirodna neispravnost koja se može pojaviti u LCD tehnologiji.</li><li>• Više informacija o kvaliteti Dell monitora i pravilima u vezi piksela potražite na Dell stranici za podršku na: <a href="http://www.dell.com/pixelguidelines">www.dell.com/pixelguidelines</a>.</li></ul>                         |



|                                |   |
|--------------------------------|---|
| Zaglavljeni pikseli            | <ul style="list-style-type: none"> <li>• Isključite i zatim uključite napajanje.</li> <li>• Piksel koji je trajno isključen je prirodna neispravnost koja se može pojaviti u LCD tehnologiji.</li> <li>• Više informacija o kvaliteti Dell monitora i pravilima u vezi piksela potražite na Dell stranici za podršku na: <a href="http://www.dell.com/pixelguidelines">www.dell.com/pixelguidelines</a>.</li> </ul>                     |
| Problemi sa svjetlinom         | <ul style="list-style-type: none"> <li>• Vratite monitor na tvorničke postavke (<b>Factory Reset (Vraćanje na tvorničke postavke)</b>).</li> <li>• Prilagodite vrijednosti regulatora svjetline i kontrasta uz pomoć OSD-a.</li> </ul>  |
| Geometrijsko izobličenje       | <ul style="list-style-type: none"> <li>• Vratite monitor na tvorničke postavke (<b>Factory Reset (Vraćanje na tvorničke postavke)</b>).</li> <li>• Prilagodite horizontalne i vertikalne regulatore putem OSD izbornika.</li> </ul>   |
| Horizontalne/vertikalne linije | <ul style="list-style-type: none"> <li>• Vratite monitor na tvorničke postavke (<b>Factory Reset (Vraćanje na tvorničke postavke)</b>).</li> <li>• Provedite samoprovjeru rada monitora i utvrdite postoje li te linije i u načinu rada za samoprovjeru.</li> <li>• Provjerite da nema savijenih ili slomljenih kontakata u priključku video kabela.</li> <li>• Pokrenite ugrađeni alat za dijagnostiku.</li> </ul>                     |
| Problemi sa sinkronizacijom    | <ul style="list-style-type: none"> <li>• Vratite monitor na tvorničke postavke (<b>Factory Reset (Vraćanje na tvorničke postavke)</b>).</li> <li>• Provedite samoprovjeru rada monitora i utvrdite pojavljuje li poremećen zaslon i u načinu rada za samoprovjeru.</li> <li>• Provjerite da nema savijenih ili slomljenih kontakata u priključku video kabela.</li> <li>• Ponovno pokrenite računalo u sigurnom načinu rada.</li> </ul> |
| Problemi povezani uz sigurnost | <ul style="list-style-type: none"> <li>• Nemojte izvoditi nikakve postupke za rješavanje problema.</li> <li>• Odmah se obratite tvrtki Dell.</li> </ul>   |
| Povremeni problemi             | <ul style="list-style-type: none"> <li>• Provjerite je li video kabel koji povezuje monitor i računalo propisno i čvrsto priključen.</li> <li>• Vratite monitor na tvorničke postavke (<b>Factory Reset (Vraćanje na tvorničke postavke)</b>).</li> <li>• Provedite samoprovjeru rada monitora i utvrdite pojavljuje li se povremeni problemi javljaju i u načinu rada za samoprovjeru.</li> </ul>                                      |



|  |   |
|--|---|
| Nedostaje boja   | <ul style="list-style-type: none"> <li>• Provedite samoprovjeru rada monitora.</li> <li>• Provjerite je li video kabel koji povezuje monitor i računalo propisno i čvrsto priključen.</li> <li>• Provjerite da nema savijenih ili slomljenih kontakata u priključku video kabela.</li> </ul>  |
| Pogrešna boja  | <ul style="list-style-type: none"> <li>• Isprobajte različite <b>Preset Modes (Unaprijed postavljeni načini rada)</b> u postavkama OSD izbornika <b>Color (Boja)</b>. Prilagodite vrijednost <b>R/G/B</b> u <b>Custom Color (Prilagođena boja)</b> u postavkama OSD izbornika <b>Color (Boja)</b>.</li> <li>• Promijenite <b>Input Color Format (Format ulazne boje)</b> u <b>RGB</b> ili <b>YPbPr</b> u postavkama OSD izbornika <b>Color (Boja)</b>.</li> <li>• Pokrenite ugrađeni alat za dijagnostiku.</li> </ul> |
| Zadržavanje slike uslijed nepromjenjive slike na monitoru u dužem vremenskom periodu | <ul style="list-style-type: none"> <li>• Podesite zaslon na isključivanje nakon nekoliko minuta neaktivnosti zaslona. To se može podesiti u Windows mogućnostima napajanja ili u postavci Mac Energy Saver (Štednja energije za Mac).</li> <li>• Alternativno možete koristiti dinamički promjenjiv čuvar zaslona.</li> </ul>   |
| Fantomaska video slika ili prejako sni-manje   | <ul style="list-style-type: none"> <li>• Promijenite <b>Response Time (Vrijeme odziva)</b> u OSD izborniku <b>Display (Zaslon)</b> na <b>Fast (Brzo)</b> ili <b>Extreme (Ekstremno)</b> ovisno o aplikaciji i uporabi.</li> </ul>   |



## Problemi karakteristični za proizvod

| Karakteristični simptomi  | Moguća rješenja  |
|---|--|
| Slika zaslona je premala  | <ul style="list-style-type: none"><li>• Provjerite postavku <b>Aspect Ratio (Format prikaza)</b> u postavkama OSD izbornika <b>Display (Zaslon)</b>.</li><li>• Vratite monitor na tvorničke postavke (<b>Factory Reset (Vraćanje na tvorničke postavke)</b>).</li></ul>  |
| Monitor se ne može prilagoditi pomoću gumba u donjem dijelu ploče | <ul style="list-style-type: none"><li>• Isključite monitor, iskopčajte kabel napajanja, ponovno ga ukopčajte i zatim uključite monitor.</li><li>• Provjerite je li OSD izbornik zaključan. Ako je, pritisnite i četiri sekunde držite pritisnutim gumb Exit (Izlaz) (gumb 4) za otključavanje.</li></ul>   |
| Nema ulaznog signala kad su pritisnuti upravljački elementi       | <ul style="list-style-type: none"><li>• Provjerite izvor signala. Pobrinite se da računalo ne bude u Standby Mode (Stanje pripravnosti) pomicanjem miša ili pritiskanjem bilo koje tipke na tipkovnici.</li><li>• Provjerite je li video kabel propisno ukopčan. Po potrebi odvojite i ponovno spojite video kabel.</li><li>• Vratite računalo ili video player na početne postavke.</li></ul> |
| Slika ne popunjava cijeli zaslon                                  | <ul style="list-style-type: none"><li>• Zbog različitih formata video signala (format prikaza) DVD-a, monitor može sliku prikazivati na cijelom zaslonu.</li><li>• Pokrenite ugrađeni alat za dijagnostiku.</li></ul>  |





# Dodatak

 **UPOZORENJE:** Uporaba regulatora, prilagođavanja ili postupaka koji nisu navedeni u ovoj dokumentaciji može dovesti do izlaganja električnim i/ili mehaničkim opasnostima.

Informacije o sigurnosnim uputama potražite u **Informacije o sigurnosti, okolišu i zakonskim propisima (SERI)**.

## FCC napomene (samo za SAD) i druge regulativne informacije

FCC napomene i druge regulativne informacije potražite na internetskoj stranici za regulativnu sukladnost na [www.dell.com/regulatory\\_compliance](http://www.dell.com/regulatory_compliance).

## Kontaktiranje tvrtke Dell

Korisnici iz SAD-a mogu nazvati 800-WWW-DELL (800-999-3355).

 **NAPOMENA:** Ako nemate aktivnu internetsku vezu, kontaktne informacije možete naći na računaru kojeg ste dobili prilikom kupnje proizvoda, popisu pakiranih proizvoda, računaru ili katalogu proizvoda tvrtke Dell.

Tvrtka Dell omogućava nekoliko opcija za podršku i uslugu kojima možete pristupiti preko Interneta ili telefona. Njihova dostupnost ovisi o državi i proizvodu, tako da neke usluge možda neće biti dostupne u vašem području.

- Tehnička pomoć na mreži — [www.dell.com/support/monitors](http://www.dell.com/support/monitors)
- Obratite se u Dell — [www.dell.com/contactdell](http://www.dell.com/contactdell)

## EU baza podataka proizvoda za energetska naljepnicu i za tehničke podatke o proizvodu.

SE2722H : <https://eprel.ec.europa.eu/qr/471652>

SE2722HX : <https://eprel.ec.europa.eu/qr/471677>

