



Monitor Dell SE2722HR

Manual de usuário

Modelo do Monitor: SE2722HR
Modelo regulamentar: SE2722HRc



-  **OBSERVAÇÃO:** Uma **OBSERVAÇÃO** indica informações importantes que o ajudam a usar melhor seu computador.
-  **CUIDADO:** Uma **CUIDADO** indica dano em potencial ao hardware ou perda de dados se as instruções não forem seguidas.
-  **AVISO:** Um **AVISO** indica o risco de danos materiais, danos pessoais ou morte.

Copyright © 2021 Dell Inc. ou suas subsidiárias. Todos os direitos reservados EMC, Dell e outras marcas são marcas comerciais da Dell Inc. ou suas subsidiárias. Outros nomes podem ser marcas registradas de seus respectivos proprietários.

2021 – 07

Rev. A00



Índice

Instruções de segurança	6
Sobre seu monitor	7
Conteúdo do pacote	7
Características do produto	9
Identificação das peças e controles	10
Visão frontal	10
Vista traseira	11
Vista lateral	13
Vista inferior	13
Especificações do monitor	14
Especificações de resolução	16
Modos de exibição predefinidos	17
Características físicas	20
Características ambientais	21
Capacidade Plug and Play	22
Qualidade do monitor LCD e política de pixel	22
Ergonomia	23
Manuseando e movendo sua tela	25
Orientações para manutenção	26
Limpeza do monitor	26
Configurando o monitor	27
Conectando o suporte	27



Conectando seu monitor	29
Conexão do Cabo HDMI	29
Organizando cabos	30
Prender o seu monitor usando a trava Kensington (opcional).	31
Remoção do suporte	32
Montagem de parede (opcional).	34
Operando seu monitor	35
Ligando o monitor	35
Usando os botões de controle	35
Botões de controle	36
Usando a função de bloqueio OSD.	36
Use o menu Bloquear para bloquear o(s) botão(ões).	36
Use o botão de controle do painel frontal para bloquear o(s) botão(ões).	37
Para desbloquear o(s) botão(ões).	38
Controles OSD.	40
Usando o Menu de Instruções Na Tela (OSD).	41
Acessando o menu OSD.	41
Configurando a resolução máxima	54
Extensão de inclinação	55
Solução de problemas	56
Autoteste	56
Diagnósticos integrados	58
Problemas comuns	60
Problemas específicos do produto	63



Apêndice. 64
 Avisos da FCC (somente para os EUA) e outras
 informações regulamentares 64
 Como entrar em contato com a Dell. 64



Instruções de segurança

Use as orientações de segurança a seguir para proteger seu monitor de dano potencial e para garantir sua segurança pessoal. A menos que indicado em contrário, cada procedimento incluído neste documento pressupõe que você leu as informações de segurança fornecidas com o seu monitor.

 **Antes de usar o monitor, leia as informações de segurança fornecidas com o monitor e também as impressas no produto. Mantenha a documentação em um local seguro para referência futura.**

 **CUIDADO: O uso de controles, ajustes ou procedimentos diferentes daqueles especificados nesta documentação pode resultar em exposição a riscos de choque elétricos e/ou mecânicos.**

- Coloque o monitor em uma superfície sólida e manuseie-o com cuidado. A tela é frágil e pode ser danificada se cair ou bater com força.
- Sempre verifique se o seu monitor está classificado eletricamente para operar com a energia CA disponível em seu local.
- Mantenha o monitor à temperatura ambiente. Condições quentes ou frias em excesso podem ter um efeito adverso no cristal líquido da tela.
- Conecte o cabo de alimentação do monitor a uma tomada de parede que esteja próxima e acessível. Veja [Conectando seu monitor](#).
- Não coloque e use o monitor em uma superfície molhada ou próximo da água.
- Não submeta o monitor a vibrações severas ou condições de alto impacto. Por exemplo, não coloque o monitor dentro de um porta-mala de carro.
- Desconecte o monitor quando não for utilizado por um longo período de tempo.
- Para evitar choque elétrico, não tente remover nenhuma tampa ou não toque a parte interna do monitor.
- Leia atentamente estas instruções. Guarde este documento para referência futura. Siga todos os avisos e instruções indicadas no produto.
- O equipamento pode ser instalado na parede ou no teto na posição horizontal.





Sobre seu monitor

Conteúdo do pacote

O monitor vem com os componentes mostrados na tabela abaixo. Se algum componente estiver faltando, entre em contato com a Dell. Para obter mais informações, consulte [Como entrar em contato com a Dell](#).

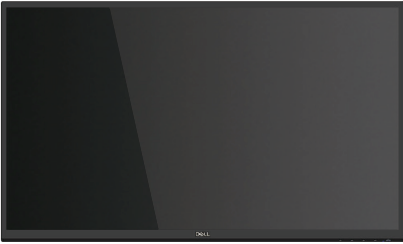
✎ OBSERVAÇÃO: Alguns itens podem ser opcionais e podem não ser fornecidos com o monitor. Alguns recursos ou mídias podem não estar disponíveis em alguns países.

	Tela
	Elevação do suporte
	Base de suporte
	Cabo de Alimentação (varia por países)



	Cabo HDMI 1.4
	Tampa VESA
	<ul style="list-style-type: none">• Guia de configuração rápida• Informações de segurança e regulamentares



Características do produto

O monitor Dell SE2722HR tem uma matriz ativa, transistor de filme fino (TFT), tela de cristal líquido (LCD), anti estática e iluminação de LED. Os recursos do monitor incluem:

- 68,60 cm (27,0 pol) área visível (medida na diagonal).
- Resolução de 1920 x 1080, com de suporte de tela cheia para resoluções mais baixas.
- De fácil e simples conectividade com legado e novos sistemas via HDMI.
- Suporta 48 Hz a 75 Hz (HDMI) no Modo FreeSync.
- Suporta a tecnologia AMD FreeSync™.
- Capacidade Plug and Play se suportada pelo seu computador.
- Instruções na tela (OSD) para facilidade de configuração e otimização da tela.
- Pedestal removível e furos de montagem Video Electronics Standards Association (VESA) de 100 milímetros para soluções de montagem flexíveis.
- Slot de bloqueio de segurança.
- ≤0,3 W no modo de espera.
- Suporta o Dell Display Manager.
- Otimize o conforto do olho com uma tela de cintilação com certificado TÜV.
- ComfortView recurso com certificado TÜV é projetado para reduzir a quantidade de luz azul emitida do visor para ajudar a otimizar o conforto do olho.

⚠ AVISO: Se seu cabo de energia está ligado a um plugue de três pinos, certifique-se que esteja ligado a uma tomada de energia de três pinos aterrada. Não desabilite o pino de aterramento, por exemplo, anexando o plugue a um adaptador de dois pinos.

⚠ AVISO: Antes de conectar o monitor à tomada de energia, confirme se a sua alimentação de energia está equipada com um disjuntor classificado a 120/240 V, 20 A (máximo).

⚠ AVISO: Os possíveis efeitos a longo prazo de emissão de luz azul do visor podem causar danos aos olhos, incluindo fadiga, fadiga ocular e/ou cansaço visual digital.



Identificação das peças e controles

Visão frontal

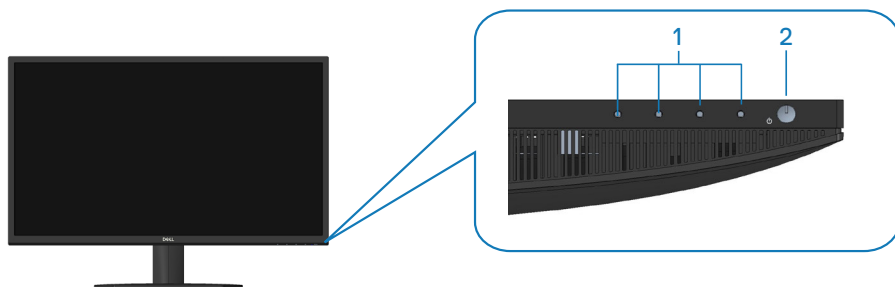

Botões de controle

Rótulo	Descrição	Uso
1	Botões de função	Para acessar o menu On-Screen Display (OSD). (Para mais informações, consulte Usando os botões de controle)
2	Botão Ligar/Desligar (com indicador LED)	Para ligar ou desligar o monitor. A luz branca sólida indica que o monitor está ligado e funcionando normalmente. A luz branca piscando indica que o monitor está no Modo de Espera.



Vista traseira

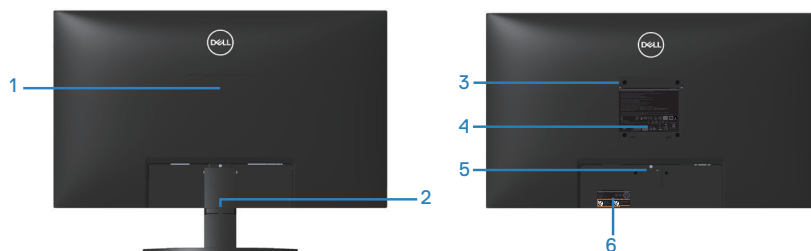

Vista traseira com suporte para monitor

Rótulo	Descrição	Uso
1	Tampa VESA	Para cobrir o furo VESA.
2	Slot de gestão de cabo	Organiza os cabos quando eles são roteados através do slot.
3	Orifícios de montagem VESA (100mm x 100mm - atrás da Tampa VESA)	Suporte de parede do monitor usando kit de montagem VESA compatível de parede (100mm x 100mm). Veja Montagem de parede (opcional) . OBSERVAÇÃO: O kit de montagem na parede é vendido separadamente.
4	Rótulo de informações regulamentares	Lista as aprovações regulamentares.
5	Botão de liberação do suporte	Libera a base do monitor.



6	Rótulo regulamentar (incluindo o número de série de código de barras e marca de serviço)	Lista as aprovações regulamentares. Consulte a etiqueta se precisar entrar em contato com a Dell para obter suporte técnico. A marca de serviço é um identificador alfanumérico único que permite que os técnicos de serviço da Dell identifiquem os componentes de hardware em seu computador e acessem as informações de garantia.
----------	--	--



Vista lateral



Vista inferior

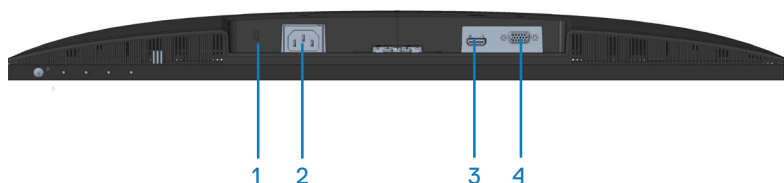

Vista inferior com suporte para monitor

Rótulo	Descrição	Uso
1	Slot da trava de segurança	Protege o monitor com trava do cabo de segurança (trava de cabo vendida separadamente). Veja Prender o seu monitor usando a trava Kensington (opcional) .
2	Porta de energia	Conecta o cabo de alimentação
3	Porta HDMI	Conecte seu computador com o cabo HDMI.
4	Porta VGA	Conecte seu computador com o cabo VGA (comprado separadamente).



Especificações do monitor

Modelo	SE2722HR
Tipo de tela	Matriz ativa - TFT LCD
Tipo de painel	Tecnologia de Mudança no Plano (IPS)
Imagem visível	
Diagonal	686 mm (27 pol)
Horizontal (área ativa)	597,89 mm (23,54 pol)
Vertical, área ativa	336,31 mm (13,24 pol)
Área	2010,76 cm ² (311,67 pol. ²)
Resolução nativa e taxa de atualização	1920 x1080 a 75Hz (HDMI 1.4)
Espaçamento de pixel	0,3114(H) mm x 0,3114(V) mm
Pixel por polegada (PPI)	81
Ângulo de visão	
Horizontal	178° (típico)
Vertical	178° (típico)
Saída de luminância	250 cd/m ² (típico)
Relação de contraste	1000 a 1 (típico)
Revestimento da placa frontal	Anti-brilho com dureza 3H
Luz de fundo	Sistema de iluminação lateral de LED
Tempo de resposta (Cinza a Cinza)	Modo normal 8ms Modo rápido 5ms Modo extremo 4ms  OBSERVAÇÃO: O modo cinza a cinza de 4 ms é alcançado no modo Extremo para reduzir o movimento visível e aumentar a capacidade de resposta da imagem. No entanto, isso pode introduzir alguns artefatos visuais leves e perceptíveis na imagem.
Profundidade de cor	16,7 milhões de cores
Gama de cores	NTSC CIE1976(84%) CIE1931(72%)



Conectividade	1 x HDMI 1.4 (HDCP 1.4) 1 x VGA
Largura da moldura (borda do monitor para área ativa)	
Topo	12.89 mm
Esquerda/Direita	12.71 mm
Base	16.11 mm
Ajustabilidade	
Inclinação	-5° a 21°
Pivô	N/A
Ajuste de inclinação	N/A
Compatibilidade do Dell Display Manager	Fácil organizar e outras características
Segurança	Slot da trava de segurança (trava de cabo vendida separadamente)



Especificações de resolução

Modelo	SE2722HR
Alcance de varredura horizontal	30 kHz a 83 kHz (automático)
Alcance de varredura vertical	56 Hz a 75 Hz (VGA) 48 Hz a 75 Hz (HDMI) (automático)
Resolução predefinida máxima	1920 x 1080 a 75 Hz (HDMI) 1920 x 1080 a 60 Hz (VGA)

 **OBSERVAÇÃO: Este monitor suporta a tecnologia AMD FreeSync™.**



Modos de exibição predefinidos

Modos de exibição predefinidos do HDMI

Modo de exibição	Frequência horizontal (kHz)	Frequência vertical (Hz)	Clock de pixel (MHz)	Polaridade de sincronização (horizontal / vertical)
640 x 480	31,47	60,0	25,175	-/-
640 x 480	37,5	75,0	31,5	-/-
720 x 400	31,47	70,0	28,32	-/+
800 x 600	37,88	60,0	40	+/+
800 x 600	46,86	75,0	49,5	+/+
1024 x 768	48,36	60,0	65	-/-
1024 x 768	60,02	75,0	78,75	+/+
1152 x 864	67,5	75,0	108	+/+
1280 x 1024	63,98	60,0	108	+/+
1280 x 1024	79,98	75,0	135	+/+
1600 x 900	60	60	108	+/+
1920 x 1080	67,5	60	148,5	+/+
1920 x 1080	83,89	75	174,5	-/+



Modos de exibição predefinidos VGA

Modo de exibição	Frequência horizontal (kHz)	Frequência vertical (Hz)	Clock de pixel (MHz)	Polaridade de sincronização (horizontal / vertical)
640 x 480	31,47	60,0	25,175	-/-
640 x 480	37,5	75,0	31,5	-/-
720 x 400	31,47	70,0	28,32	-/+
800 x 600	37,88	60,0	40	+/+
800 x 600	46,86	75,0	49,5	+/+
1024 x 768	48,36	60,0	65	-/-
1024 x 768	60,02	75,0	78,75	+/+
1152 x 864	67,5	75,0	108	+/+
1280 x 1024	63,98	60,0	108	+/+
1280 x 1024	79,98	75,0	135	+/+
1600 x 900	60	60	108	+/+
1920 x 1080	67,5	60	148,5	+/+



Especificações Elétricas

Modelo	SE2722HR
Sinais de entrada de vídeo	HDMI 1.4, 600 mV para cada linha diferencial, impedância de entrada de 100 ohms por par diferencial RGB analógico, 0,7 Volts + / -5%, polaridade positiva a 75 ohm
Tensão de entrada AC / frequência / corrente	100 a 240 VCA/50 ou 60 Hz± 3 Hz/1,6 A (máx.)
Corrente de pico	120 V: 30 A (máx.) a 0°C (início frio) 240 V: 60 A (máx.) a 0°C (início frio)
Consumo de energia	0,3 W (Modo Desligado) ¹ 0,3 W (modo em espera) ¹ 17 W (modo ligado) ¹ 22 W (Máx.) ² 16,5 W (Pon) ³ 51,5 kWh (TEC) ³

¹ Como definido na normas UE 2019/2021 e UE 2019/2013.

² Brilho máx. e configuração do contraste.

³ Pon: Consumo de energia do Modo Ligado medido com referência ao método de teste Energy Star.

TEC: Consumo de energia total em kWh medido com referência ao método de teste Energy Star.

Este documento é apenas informativo e reflete o desempenho em laboratório. Seu produto pode funcionar de modo diferente, dependendo do software, componentes e periféricos que você encomendou e não terá nenhuma obrigação de atualizar essas informações.

Assim, o cliente não deve confiar nesta informação na tomada de decisões sobre as tolerâncias elétrica ou de outra forma. Nenhuma garantia quanto à precisão ou integridade é expressa ou implícita.



Características físicas

Modelo	SE2722HR
Tipo de cabo de sinal	<ul style="list-style-type: none">• Digital: removível, HDMI, 19 pinos• Analógico: removível, D-Sub, 15 pinos
Dimensões (com suporte)	
Altura	459,21 mm (18,08 pol)
Largura	623,30 mm (24,54 pol)
Profundidade	199,87 mm (7,87 pol)
Dimensões (sem suporte)	
Altura	369,61 mm (14,55 pol)
Largura	623,30 mm (24,54 pol)
Profundidade	55,56 mm (2,19 pol)
Dimensões do suporte	
Altura	173,83 mm (6,84 pol)
Largura	290,07 mm (11,42 pol)
Profundidade	199,87 mm (7,87 pol)
Peso	
Peso com embalagem	6,44 kg (14,20 lb)
Peso com montagem do suporte e cabos	4,70 kg (10,65 lb)
Peso sem montagem do suporte (sem cabos)	3,87 kg (8,55 lb)
Peso da montagem do suporte	0,60 kg (1,32 lb)
Moldura dianteira brilhante	Moldura preta 2 -4 unidades de brilho



Características ambientais

Modelo	SE2722HR
Padrões Compatíveis	
<ul style="list-style-type: none">· Em conformidade com RoHS· BFR/PVC reduz o monitor (suas placas de circuito são feitas de laminados de BFR/sem PVC.)· Vidro sem arsênico e livre de mercúrio apenas para o painel	
Temperatura	
Operacional	0°C a 40°C (32°F a 104°F)
Não operacionais	<ul style="list-style-type: none">· Armazenamento: -20°C a 60°C (-4°F a 140°F)· Transporte: -20°C a 60°C (-4°F a 140°F)
Umidade	
Operacional	10% a 80% (não-condensação)
Não operacionais	<ul style="list-style-type: none">· Armazenamento 10% a 90% (sem condensação)· Envio 10% a 90% (sem condensação)
Altitude	
Operacional (máximo)	5.000 m (16.400 pés)
Não operacional (máximo)	12.192 m (40.000 cm)
Dissipação térmica	<ul style="list-style-type: none">· 75,11 BTU/hora (máxima)· 58,04 BTU/hora (típica)



Capacidade Plug and Play

Você pode instalar o monitor em qualquer sistema compatível Plug and Play. O monitor fornece automaticamente ao computador seus Dados de Identificação de Exibição Estendida (EDID) usando Canal de Dados de Exibição (DDC) para que o sistema possa se configurar e otimizar as configurações do monitor. A maioria das instalações de monitor é automática, você pode selecionar configurações diferentes, se desejar. Para obter mais informações sobre como alterar as configurações do monitor, consulte [Operando seu monitor](#).

Qualidade do monitor LCD e política de pixel

Durante o processo de fabricação do Monitor LCD, não é incomum que um ou mais pixels fiquem fixos em um estado imutável, que são difíceis de ver e não afetam a qualidade de exibição ou capacidade de utilização. Para mais informações sobre a Política de Qualidade do Monitor e Pixel Dell, veja o site de suporte Dell em www.dell.com/pixelguidelines.



Ergonomia

△ CUIDADO: O uso impróprio ou prolongado do teclado pode acarretar lesão.

△ CUIDADO: Visualizar a tela do monitor por períodos prolongados de tempo pode resultar em fadiga ocular.

Para maior conforto e eficiência, observe as orientações seguir quando configurar e usar sua estação de trabalho do computador:

- Posicione seu computador para que o monitor e o teclado estejam diretamente na sua frente enquanto trabalha. Prateleiras especiais estão disponíveis comercialmente para ajudá-lo a posicionar corretamente o teclado.
- Para reduzir o risco de fadiga ocular e dor de garganta/braço/costas/ombro da usando a exposição por longos períodos de tempo, nós sugerimos:
 1. Defina a distância da tela entre 20 a 28 polegadas (50 a 70 cm) dos seus olhos.
 2. Pisque com frequência para umedecer os olhos ou molhe os olhos com água após o uso prolongado do monitor.
 3. Faça pausas regulares e frequentes durante 20 minutos a cada duas horas.
 4. Não olhe para o monitor e olhar para um objeto distante a 20 pés afastado pelo menos 20 segundos, durante os intervalos.
 5. Realize alongamentos para aliviar a tensão no pescoço, braço, costas e ombros durante os intervalos.
- Verifique se a tela do monitor está no nível dos olhos ou ligeiramente mais baixa quando estiver sentado na frente do monitor.
- Ajuste a inclinação do monitor, seu contraste e as configurações de brilho.
- Ajuste a iluminação ambiente ao seu redor (como luzes no teto, luminárias de mesa e cortinas ou persianas em janelas próximas) para minimizar os reflexos e o brilho da tela do monitor.
- Use uma cadeira que forneça um bom apoio para a região lombar.
- Mantenha os antebraços na horizontal com os pulsos em uma posição neutra e confortável enquanto estiver usando o teclado ou o mouse.
- Sempre deixe espaço para descascar as mãos enquanto estiver usando o teclado ou o mouse.
- Deixe seus braços descansarem naturalmente de ambos os lados.
- Verifique se seus pés estão apoiados no chão.



- Quando estiver sentado, verifique se o peso das pernas está nos pés e não na parte da frente do seu assento. Ajuste a altura de sua cadeira ou use um apoio para os pés, se necessário, para manter uma postura adequada.
- Varie suas atividades de trabalho. Tente organizar seu trabalho para que não precise sentar e trabalhar longos períodos de tempo. Tente se levantar caminhar em intervalos regulares.
- Mantenha a área sob a mesa livre de obstruções, cabos ou cabos de alimentação que possam interferir nos assentos confortáveis ou apresentar um risco potencial de tropeção.

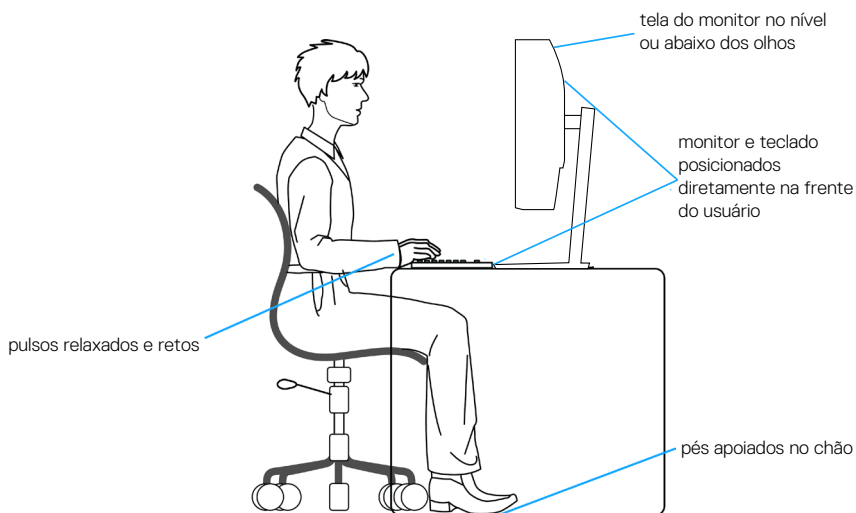

Manuseando e movendo sua tela

Para garantir que o monitor seja manuseado com segurança ao levantá-lo ou movê-lo siga as orientações mencionadas abaixo:

- Antes de mover ou levantar o monitor, desligue o computador e o monitor.
- Desconecte todos os cabos do seu monitor.
- Coloque o monitor na caixa original com os materiais originais da embalagem.
- Segure firmemente a borda inferior e a lateral do monitor sem aplicar pressão excessiva ao levantar ou mover o monitor.

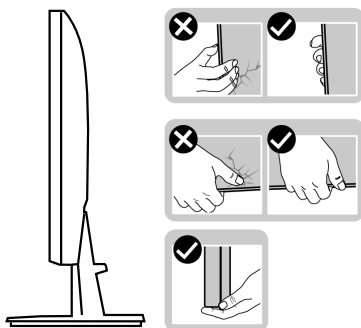

- Ao levantar ou mover o monitor, verifique se a tela está virada para longe de você e não pressione a área da tela para evitar qualquer arranhão ou dano.

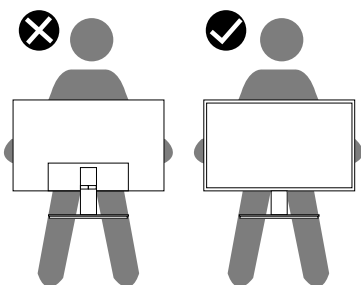

- Ao transportar o monitor, evite choques repentinos ou vibrações nele.
- Ao levantar ou mover o monitor, não vire o monitor de cabeça para baixo enquanto segura a base de suporte ou a elevação do suporte. Isso pode acarretar dano acidental ao monitor ou causar lesões pessoais.



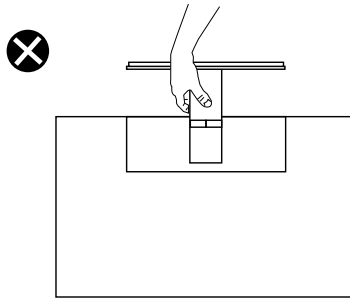

Orientações para manutenção

Limpeza do monitor

⚠ AVISO: Antes de limpar o monitor, desconecte o cabo de alimentação do monitor da tomada elétrica.

⚠ CUIDADO: Read and follow the **Instruções de segurança** before cleaning the monitor.



Para melhores práticas, siga as instruções na lista abaixo ao desembalar, limpar ou manusear seu monitor:

- Para limpar a tela, umedeça levemente um pano limpo e macio com água. Se possível, use um tecido especial para limpeza de tela ou uma solução adequada para revestimento antiestático. Não use benzeno, tiner, amônia, limpadores abrasivos ou ar comprimido.
- Use um pano levemente umedecido, água para limpar o monitor. Evite usar detergente de qualquer tipo uma vez que alguns detergentes deixam uma película esbranquiçada sobre o monitor.
- Se você notar um pó branco ao desembalar o monitor, limpe-o com um pano.
- Manuseie o seu monitor com cuidado porque o monitor de cor preta pode ser riscado e mostrar marcas de riscos brancos.
- Para ajudar a manter a melhor qualidade de imagem em seu monitor, use um protetor de tela mudando dinamicamente e desligue o monitor quando não estiver em uso.



Configurando o monitor

Conectando o suporte

-  **OBSERVAÇÃO:** O suporte é destacável quando o monitor é despachado da fábrica.
-  **OBSERVAÇÃO:** Os passos a seguir são aplicáveis para o suporte que acompanha o monitor. Se você estiver conectando um suporte terceirizado, consulte a documentação que foi despachada com o suporte.

Para acoplar o suporte do monitor:

1. Siga as instruções nas abas da caixa da embalagem para remover o suporte do apoio superior que o prende.
2. Conecte a base do suporte ao elevador de suporte.

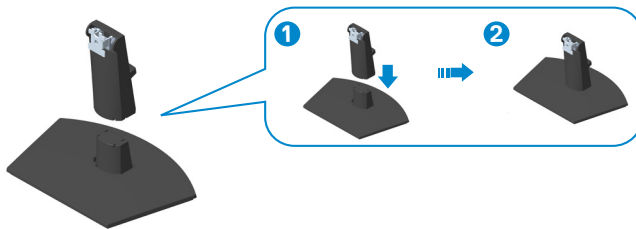

3. Deslize as abas do conjunto do suporte para os slots no monitor e pressione o conjunto do suporte para baixo para encaixá-lo no lugar.

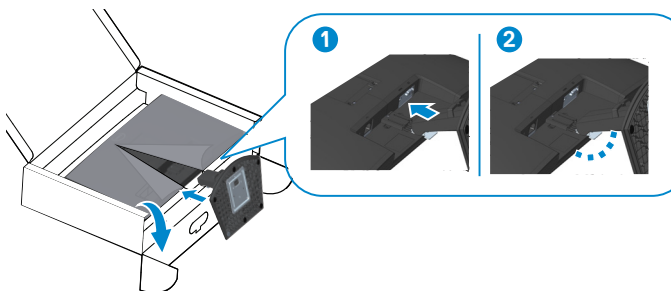

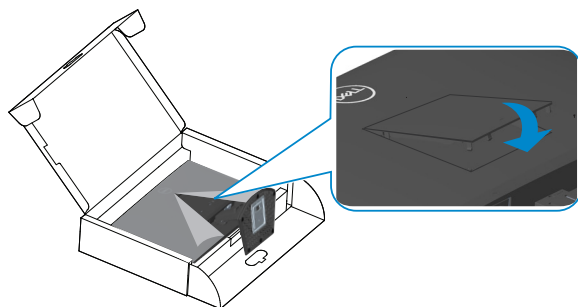

4. Abra a tampa de proteção do monitor, instale a tampa de parafuso VESA.

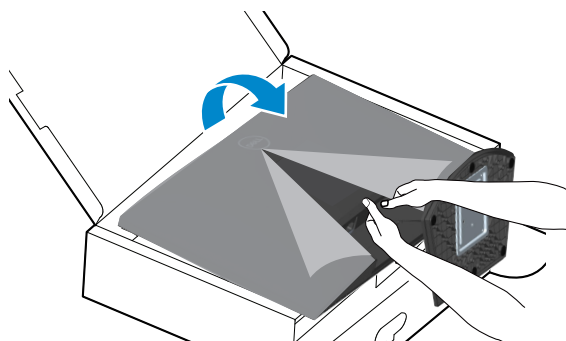

5. Coloque o monitor em uma posição para cima.



Conectando seu monitor

-  **AVISO:** Antes de começar qualquer dos procedimentos desta seção, siga as [Instruções de segurança](#).
-  **OBSERVAÇÃO:** Não conecte todos os cabos do monitor ao mesmo tempo. É recomendado rotear os cabos pelo slot para organização de cabos antes de conectá-los ao monitor.

Para conectar o monitor para o computador:

1. Desligue o computador e desconecte o cabo de alimentação.
2. Conecte o cabo HDMI do seu monitor ao computador.

Conexão do Cabo HDMI

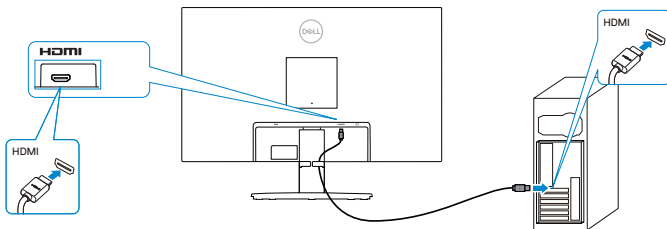

3. Conecte os cabos de alimentação do seu computador e monitor a uma tomada de parede.

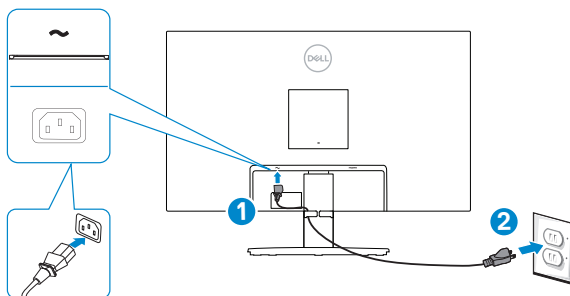

Organizando cabos

Use o slot de gerenciamento do cabo no conjunto do suporte para direcionar os cabos conectados ao seu monitor.

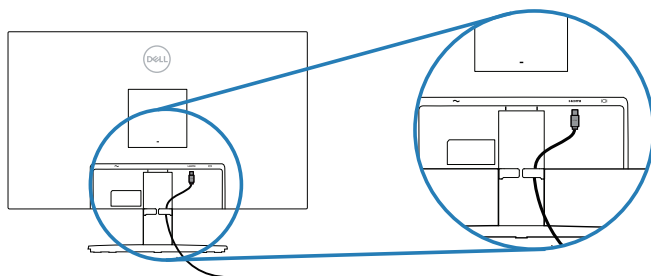

4. Ligue o Monitor.



Prender o seu monitor usando a trava Kensington (opcional)

Você pode prender o monitor usando uma trava de segurança Kensington a um objeto fixo que pode suportar o peso do monitor para impedir que ele caia acidentalmente.

A fenda da trava de segurança está localizada na parte inferior da cabeça do monitor. (Veja **Slot da trava de segurança**)

Para obter mais informações sobre como usar a trava Kensington (comprada separadamente), consulte a documentação que é enviada com a trava.

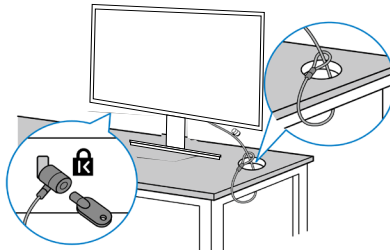

Prenda o monitor em uma mesa usando a trava de segurança Kensington.



✎ OBSERVAÇÃO: A imagem é apenas para o propósito de ilustração. A aparência do bloqueio pode variar.



Remoção do suporte

-  **OBSERVAÇÃO:** Para evitar arranhões na tela durante a remoção da base, certifique que o monitor é colocado em uma superfície limpa.
-  **OBSERVAÇÃO:** Os passos a seguir são aplicáveis apenas para o suporte que acompanha o monitor. Se você estiver conectando um suporte terceirizado, consulte a documentação que foi despachada com o suporte.

Para remover o suporte:

1. Coloque o painel do monitor em um pano macio ou almofada na borda da mesa.

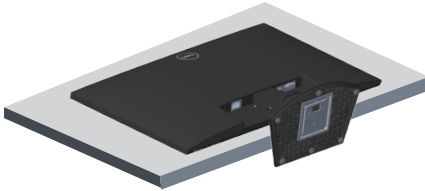

2. Incline o suporte para baixo para acessar o botão de liberação.

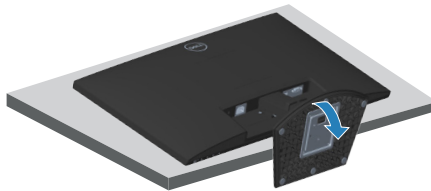

3. Usando uma chave de fenda grande, pressione o botão de liberação.

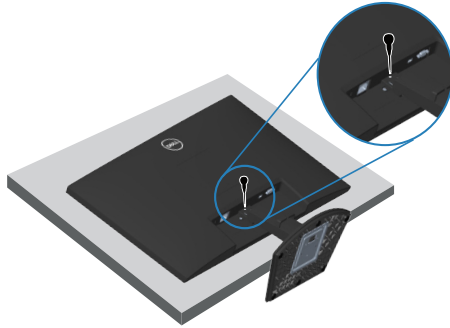

4. Enquanto mantém o botão de liberação pressionado, extraia o suporte.

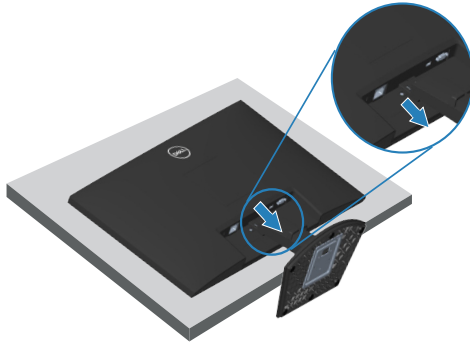

5. Para remover a tampa VESA:
Pressione a ondulação na tampa VESA para liberá-la da parte posterior da tela.

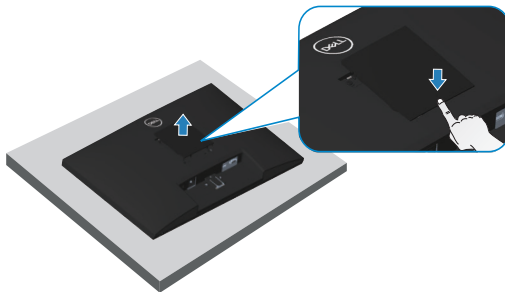

Montagem de parede (opcional)

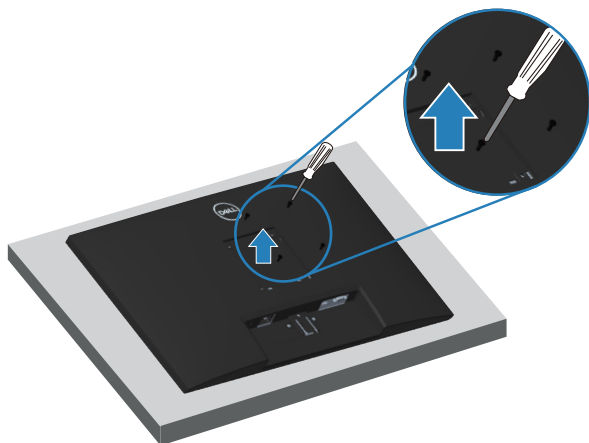

(Dimensão do parafuso: M4 x 10 mm).

Consulte a documentação enviada com o kit de montagem de parede compatível com VESA.

1. Coloque a tela em um pano macio ou almofada na borda da mesa.
2. Remova o apoio. Consulte [Remoção do suporte](#).
3. Remova os quatro parafusos que fixam a tampa traseira da tela.
4. Instale a braçadeira de montagem do kit de montagem na parede para a tela.
5. Para montar o monitor na parede, veja a documentação enviada com o kit de montagem de parede.

 **OBSERVAÇÃO:** Para uso apenas com suporte de montagem de parede UL ou CSA ou GS com o mínimo de peso / capacidade de carga de 15,48 kg.

 **OBSERVAÇÃO:** Quando usar o display, aperte o LCD a uma parada usando um cabo ou corrente que possa suportar o peso do monitor para evitar que o monitor caia. A instalação deve ser realizada por um técnico qualificado, entre em contato com seu fornecedor para mais informações.



Operando seu monitor

Ligando o monitor

Pressione o botão  para ligar o monitor.

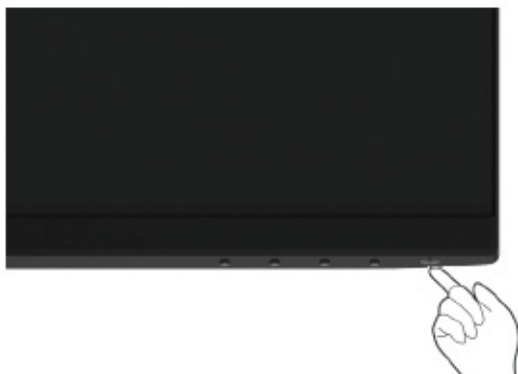





Usando os botões de controle

Use os botões de controle na parte inferior do monitor para ajustar a imagem que está sendo exibida.



Botões de controle

A tabela a seguir descreve os botões de controle:

Botões de controle	Descrição
1  Modo predefinido	Utilize este botão para escolher de uma lista de modos predefinidos.
2  Brilho/Contraste	Para acesso direto ao menu de Brilho e Contraste.
3  Menu	Para lançar o menu de exibição na tela (OSD) ou para acessar a lista de itens/opções de um item do menu. Para obter mais informações, consulte Acessando o menu OSD .
4  Sair	Para sair ou retornar ao menu principal OSD.
5  Botão de Energia (com luz estado de força)	Para ligar ou desligar o monitor. A luz branca sólida indica que o monitor está ligado e funcionando normalmente. A luz branca piscando indica que o monitor está no modo em Espera.

Usando a função de bloqueio OSD

Você pode bloquear os botões de controle do painel frontal para evitar o acesso ao menu OSD e/ou botão de energia.

Use o menu Bloquear para bloquear o(s) botão(ões).

1. Selecione uma das seguintes opções.

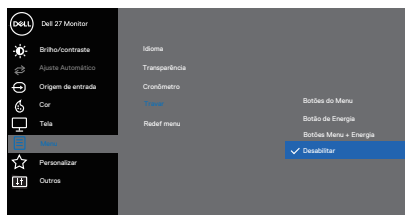

2. A seguinte mensagem aparece.

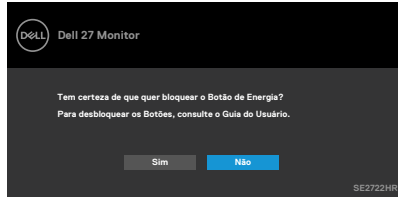





3. Selecione Sim para bloquear os botões. Depois de bloqueado, a pressão de qualquer botão de controle exibirá o ícone de bloqueio .

Use o botão de controle do painel frontal para bloquear o(s) botão(ões).

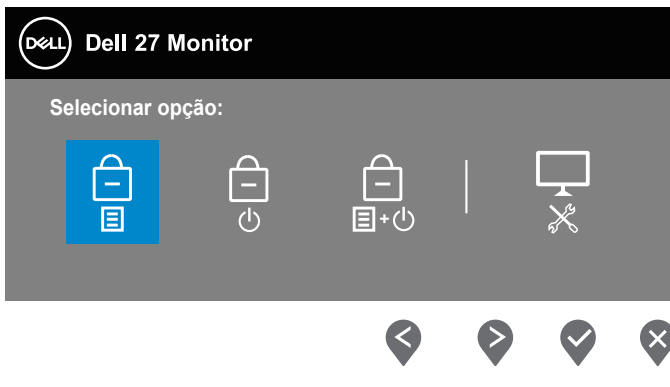

1. Pressione e segure o Botão 4 por quatro segundos, aparece um menu na tela.
2. Selecione uma das seguintes opções:







	Botões de controle	Descrição
1		Selecione esta opção para bloquear a função do menu OSD.
	Bloqueio dos Botões do Menu	
2		Use esta opção para bloquear o botão de energia. Isto impedirá que o usuário desligue o monitor usando o botão de energia.
	Bloqueio do Botão de Energia	
3		Use esta opção para bloquear o botão de energia e menu OSD para desligar o monitor.
	Bloqueio dos botões de Menu e Energia	
4		Use esta opção para executar o diagnóstico integrado, veja Diagnósticos integrados
	Diagnósticos Integrados	

Para desbloquear o(s) botão(ões).

Pressione e segure o botão **Diagnósticos integrados** (**botão 4**) por quatro segundos até que o menu é exibido na tela. A seguinte tabela descreve as opções para desbloquear os botões de controle do painel frontal.







Botões de controle	Descrição
1  Desbloqueio dos Botões do Menu	Selecione esta opção para desbloquear a função do menu OSD.
2  Desbloqueio do Botão de Energia	Use esta opção para desbloquear o botão de energia para desligar o monitor.
3  Desbloqueio dos Botões de Energia e Menu	Use esta opção para desbloquear o menu OSD e o botão de energia.
4  Diagnósticos Integrados	Use esta opção para executar o diagnóstico integrado, veja Diagnósticos integrados

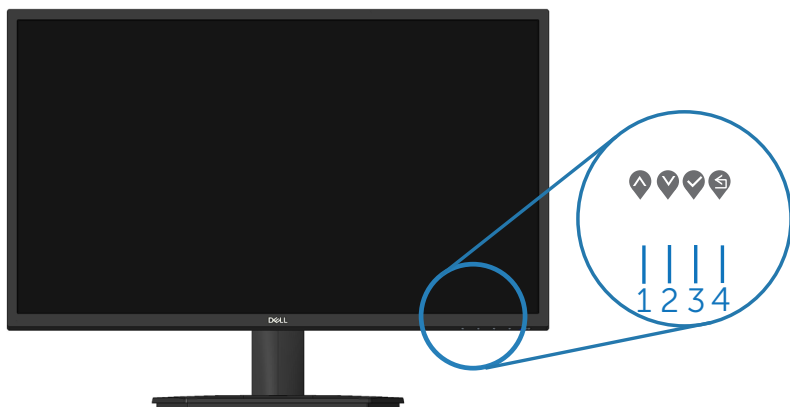

Controles OSD

Use os botões na borda parte inferior do monitor para ajustar as configurações de imagem.



Botões de controle	Descrição
1  Cima	Use o botão Cima para aumentar valores ou mover um menu para cima.
2  Baixo	Use o botão Baixo para diminuir valores ou mover um menu para baixo.
3  OK	Use o botão OK para confirmar sua seleção no menu.
4  Voltar	Use o botão Voltar para voltar ao menu anterior.



Usando o Menu de Instruções Na Tela (OSD)









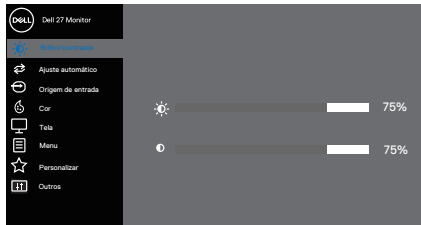



Acessando o menu OSD

OBSERVAÇÃO: Quaisquer mudanças que você faz são automaticamente salvas se você mover para outro menu, saia do menu OSD ou espere o OSD menu OSD fechar automaticamente.





1. Pressione o botão  para visualizar o menu principal OSD.

Menu principal para entrada HDMI

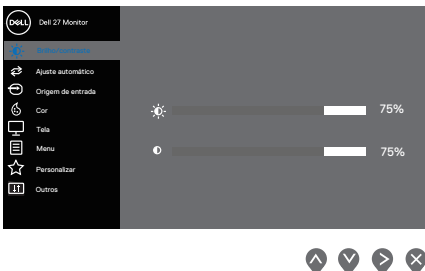

2. Pressione os botões  e  para mover entre as opções de configuração. À medida que você move de um ícone para outro, a opção é realçada.
3. Pressione o botão  ou  ou  para ativar a opção destacada.
4. Pressione os botões  e  para selecionar o parâmetro desejado.
5. Pressione o botão  e use os botões  e  de acordo com os indicadores no menu para fazer as alterações.
6. Selecione a opção  para voltar ao menu anterior ou  para aceitar e retornar ao menu anterior.



Ícone	Menu e sub-menus	Descrição
	Brilho/Contraste	<p>Use esta opção para controlar os ajustes de brilho ou contraste.</p> 
	Brilho	<p>Ajusta a luminosidade do Brilho da luz de fundo.</p> <p>Pressione o botão  para aumentar o brilho e pressione o botão  para diminuir o brilho (mín. 0 e máx. 100).</p>
	Contraste	<p>Ajuste o brilho primeiro e ajuste de contraste apenas se o ajuste adicional for necessário.</p> <p>Pressione o botão  para aumentar o contraste e pressione o botão  para diminuir o contraste (mín. 0 e máx. 100).</p> <p>A função contraste ajusta o grau de diferença entre o escuro e o claro na tela do monitor.</p>





Ajuste Automático

Use esta opção para ativar configuração automática e ajustar o menu.

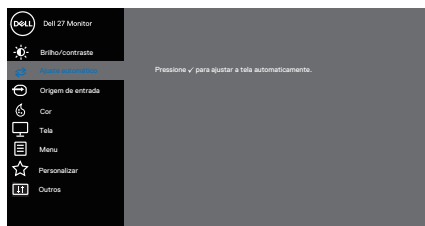

A seguinte caixa de diálogo aparece em uma tela preta quando o monitor se ajusta automaticamente para a entrada de corrente:

Auto-ajuste em curso...

O ajuste automático permite que o monitor se auto-ajuste no sinal de vídeo de entrada. Depois de usar o Auto Ajuste, você pode ajustar o seu monitor usando os controles de Clock de pixel (Grosso) e Fase (Fino) na tela.





✍ OBSERVAÇÃO: Ajuste automático não ocorre se você pressionar o botão enquanto não existirem sinais de entrada de vídeo ou cabos conectados. Esta opção só está disponível quando você estiver usando o conector analógico (VGA).

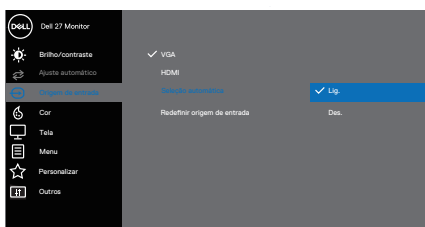

Origem de entrada

Use o menu da origem de entrada para selecionar entre diferentes sinais de vídeo que podem ser conectados ao seu monitor VGA e entrada HDMI

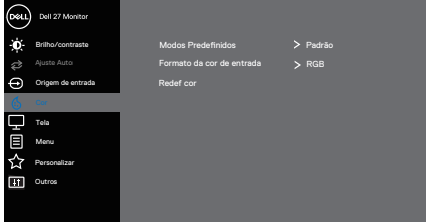

	VGA	Pressione  para selecionar a fonte de entrada VGA quando usar o conector VGA.
	HDMI	Pressione  para selecionar a fonte de entrada HDMI quando usar o conector HDMI.
	Seleção automática	Selecione Seleção automática para procurar sinais de entrada disponíveis.
	Redefinir origem de entrada	Selecione esta opção para restaurar a Origem de Entrada padrão.
	Cor	Use cor para ajustar o modo de configuração de cor.  
	Modos Predefinidos	Quando selecionar os Modos predefinidos , você pode escolher Padrão, ComfortView, Filme, FPS, RTS, RPG, Quente, Frio ou Cor Personalizada na lista. <ul style="list-style-type: none"> • Padrão: Carrega as configurações do monitor de cor padrão. Este é o modo predefinido padrão. • ComfortView: Diminui o nível de luz azul emitida pela tela para visualização mais confortável para os olhos. <p> OBSERVAÇÃO: Para reduzir o risco de fadiga ocular e dor de garganta/braço/costas/ombros do uso do monitor por longos períodos de tempo, nós sugerimos que você:</p> <ul style="list-style-type: none"> • Defina a tela a aproximadamente 20 a 28 em. (50~70 cm) de seus olhos. • Pisque frequentemente para umedecer ou lubrificar seus olhos. • Faça pausas regulares de 20 minutos a cada duas horas.



- Não olhe para o monitor e olhar para um objeto distante a 20 pés afastado pelo menos 20 segundos, durante os intervalos.
- Realize alongamentos para aliviar a tensão no pescoço/braço/costas/ombros durante os intervalos.
- **Filme:** Carrega as configurações de cor ideais para filmes.
- **FPS:** Carrega as configurações de cor ideais para jogos de Tiro em Primeira Pessoa.
- **RTS:** Carrega as configurações de cor ideais para jogos de Estratégia em Tempo Real.
- **RPG:** Carrega as configurações de cor ideais para jogos de Personagens.
- **Quente:** Aumenta a temperatura da cor. A tela parece mais quente com um tom vermelho/amarelo.
- **Frio:** Diminui a temperatura da cor. A tela parece mais fria com uma tonalidade azul.
- **Cor Personalizada:** Permite ajustar manualmente as configurações de cor. Pressione os botões ◀ e ▶ para ajustar os valores de três cores (R, G, B) e criar seu próprio modo de cor predefinida.

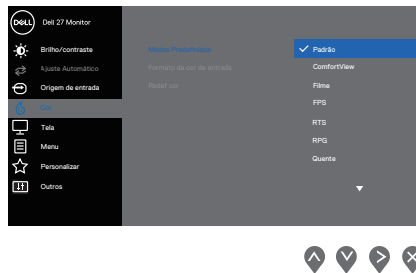

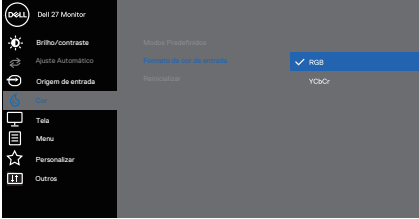



<p>Formato da cor de entrada</p>	<p>Permite que você defina o modo de entrada de vídeo para:</p> <ul style="list-style-type: none"> • RGB: Selecione esta opção se seu monitor estiver conectado a um computador ou leitor de mídia que suporte a saída RGB. • YCbCr/YPbPr*: Selecione esta opção se o seu leitor de mídia suporta apenas a saída YCbCr/YPbPr.  <p style="text-align: right;">⬆️ ⬇️ ⬆️ ⬇️</p> <p>*Quando a entrada VGA é selecionada.</p>
<p>Matiz</p>	<p>Este recurso pode mudar a cor da imagem de vídeo para o verde ou roxo. Este é usado para ajustar a cor do tom de pele desejado. Use ⬆️ ou ⬇️ para ajustar a matriz de 0 a 100.</p> <p>Pressione ⬆️ para aumentar a sombra verde da imagem de vídeo.</p> <p>Pressione ⬇️ para aumentar a sombra roxa da imagem de vídeo.</p> <p>✍️ OBSERVAÇÃO: O ajuste da matiz está disponível apenas quando selecionar o modo Filme, FPS, RTS ou RPG.</p>
<p>Saturação</p>	<p>Esta função pode ajustar a saturação da cor da imagem de vídeo. Use ⬆️ ou ⬇️ para ajustar a saturação de 0 a 100.</p> <p>Pressione ⬇️ para aumentar o aspecto monocromático da imagem de vídeo.</p> <p>Pressione ⬆️ para aumentar a aparência de colorido da imagem de vídeo.</p> <p>✍️ OBSERVAÇÃO: O ajuste de saturação está disponível apenas quando você seleciona o modo Filme, FPS, RTS ou RPG.</p>



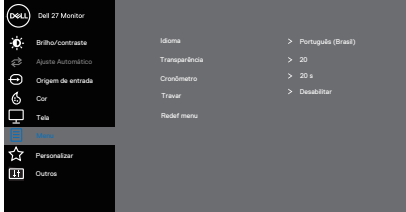

Redef cor	Redefine a cor do seu monitor à configuração de fábrica.
Tela	<p>Use as exibição para ajustar a imagem.</p> <div data-bbox="521 209 900 437"> <p>HDMI</p> </div> <div data-bbox="790 453 900 480"> <p>▲ ▼ ▶ ✕</p> </div> <div data-bbox="521 475 900 703"> <p>VGA</p> </div>
Formato de imagem	Ajuste o formato da imagem em 16:9, 4:3.
Posição Horizontal (entrada VGA apenas)	Use ▲ ou ▼ para mover a imagem esquerda e direita. Mínimo é “0” (-). Máximo é “100” (+).
Posição Vertical (entrada VGA apenas)	Use ▲ ou ▼ para mover a imagem para cima e para baixo. Mínimo é “0” (-). Máximo é “100” (+).
Nitidez	<p>Este recurso pode tornar a imagem mais nítida ou mais suave.</p> <p>Use ▲ ou ▼ para ajustar a nitidez de “0” para “100”.</p>
Clock de Pixel (entrada VGA apenas)	<p>O recurso Clock de Pixel habilita você a ajustar a qualidade da imagem no seu monitor conforme sua preferência.</p> <p>Use os botões ▲ e ▼ para ajustar para melhor qualidade de imagem.</p>





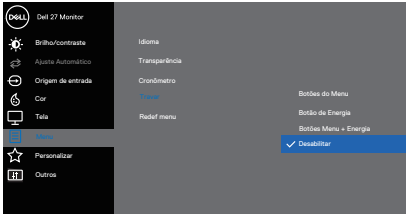

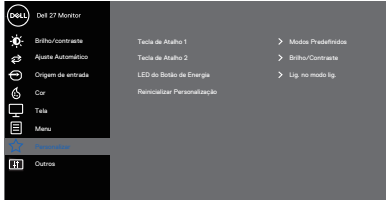

	Fase (entrada VGA apenas)	Se resultados satisfatórios não forem obtidos utilizando o ajuste de Fase, use o Clock de Pixel (grosso) e depois Fase (fino) novamente.
	Tempo de Resposta	Permite que você selecione entre Normal (8 ms), Rápido (5 ms), Extremo (4 ms).
	Redef exibição	Selecione esta opção para restaurar as configurações de exibição padrão.
☰	Menu	<p>Selecione esta opção para ajustar as configurações do OSD, tais como os idiomas do OSD, a quantidade de tempo que o menu permanece na tela, e assim por diante.</p> 
	Idioma	Opção de idioma para definir a exibição de OSD para um dos oito idiomas (English, Español, Français, Deutsch, Português (Brasil), Русский, 简体中文, 日本語).
	Transparência	Selecione esta opção para mudar a transparência do menu ao pressionar os botões e   de 0 para 100.
	Cronômetro	Tempo de espera do OSD: ajusta o tempo que o OSD fica ativo depois que o último botão é pressionado. Use os botões  e  para ajustar o cursor em incrementos de 1 segundo, de 5 a 60 segundos.





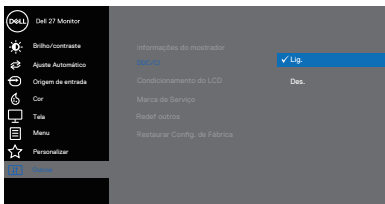

	<p>Travar</p>	<p>Acesso do usuário aos controles aos ajustes. O usuário pode selecionar um dos seguintes itens: Botões do Menu, Botão de Energia, Botões Menu + Liga/Desl., Desabilitar.</p>  <p>The screenshot shows the OSD menu with 'Desabilitar' highlighted. The menu items include: Brilho/contraste, Ajuste Automático, Origem de entrada, Cor, Tela, Personalizar, and Outros. On the right side, there are options: Idioma, Transparência, Cronômetro, Tecla, Redef menu, Botões do Menu, Botão de Energia, Botões Menu + Energia, and Desabilitar (checked).</p>
	<p>Redef menu</p>	<p>Redefine todas as configurações OSD para os valores predefinidos de fábrica.</p>
	<p>Personalizar</p>	<p>Personalize os recursos de uso frequente usando as teclas de Atalho, configure o LED do Botão de Energia ou Reinicializar Personalização.</p>  <p>The screenshot shows the OSD menu with 'Reinicializar Personalização' highlighted. The menu items include: Brilho/contraste, Ajuste Automático, Origem de entrada, Cor, Tela, Menu, and Outros. On the right side, there are options: Tecla de Atalho 1, Tecla de Atalho 2, LED do Botão de Energia, Reinicializar Personalização, Modos Predefinidos, Brilho/Contraste, and Lig no modo lig.</p>
<p>Tecla de atalho 1</p>	<p>Selecione um dos seguintes: Modos predefinidos, Brilho/Contraste, Ajuste automático, Origem de entrada ou Formato de imagem para definir a Tecla de atalho 1.</p>	<p>Selecione um dos seguintes: Modos predefinidos, Brilho/Contraste, Ajuste automático, Origem de entrada ou Formato de imagem para definir a Tecla de atalho 1.</p>
<p>Tecla de atalho 2</p>	<p>Permite que você selecione um dos seguintes itens: Modos predefinidos, Brilho/Contraste, Ajuste automático, Origem de entrada ou Formato de imagem para definir a Tecla de atalho 2.</p>	<p>Permite que você selecione um dos seguintes itens: Modos predefinidos, Brilho/Contraste, Ajuste automático, Origem de entrada ou Formato de imagem para definir a Tecla de atalho 2.</p>
<p>LED do Botão de Energia</p>	<p>Permite que você defina o indicador LED Lig. no modo lig. ou Des. no modo lig. para economizar energia.</p>	<p>Permite que você defina o indicador LED Lig. no modo lig. ou Des. no modo lig. para economizar energia.</p>
<p>Reinicializar Personalizar</p>	<p>Redefina todas as configurações no menu Personalizar para a configuração padrão.</p>	<p>Redefina todas as configurações no menu Personalizar para a configuração padrão.</p>

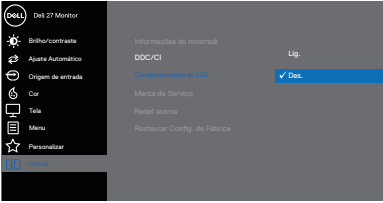

	<h3>Outros</h3>	 <p style="text-align: right;">  </p>
<h3>Informações do mostrador</h3>	<p>Pressione para exibir as informações sobre a exibição.</p>	 <p style="text-align: right;">  </p>
<h3>DDC/CI</h3>	<p>DDC/CI (Display Data Channel/Command Interface) permite que você ajuste as configurações do monitor usando o software em seu computador. Selecione OFF (desligar) para desligar esse recurso.</p> <p>Habilitar esse recurso para melhor experiência do usuário e melhor desempenho do seu monitor.</p>	 <p style="text-align: right;">  </p>

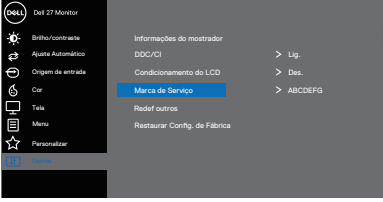

<p>Condicio- namento do LCD</p>	<p>Ajuda a reduzir os casos menores de retenção de imagem. Dependendo do grau de retenção de imagem, o programa pode levar algum tempo para ser executado. Para iniciar o condicionamento do LCD, selecione Lig.</p>  <p style="text-align: right;">  </p>
<p>Marca de Serviço</p>	<p>Exibe o número da Marca de Serviço do monitor.</p>  <p style="text-align: right;">  </p>
<p>Redef outros</p>	<p>Reinicie todas as definições sob o menu de configuração outros para os padrão de fábrica.</p>
<p>Restaurar Config. de Fábrica</p>	<p>Reinicializa todas as definições ao padrão de fábrica.</p>



Mensagens de alerta do OSD

Antes da função DDC/CI ser desativada, a seguinte mensagem é exibida.

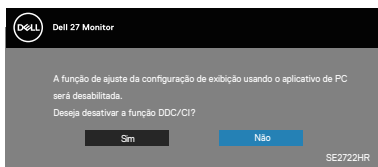

Quando o monitor entra no Modo de Espera, aparece a seguinte mensagem:

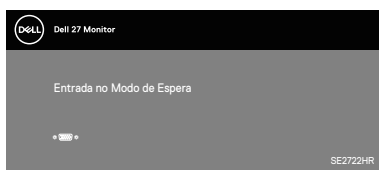
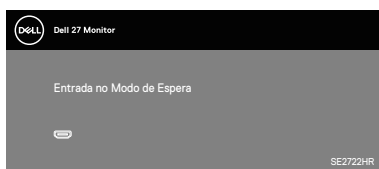

Se o cabo VGA ou HDMI não estiver conectado, uma caixa de diálogo flutuante como exibida abaixo aparece. O monitor irá entrar no Standby Mode (Modo em Espera) após quatro minutos se for deixado neste estado.

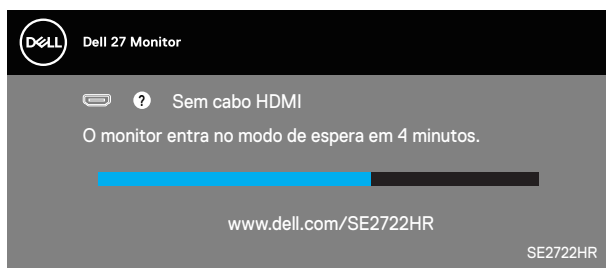

OU



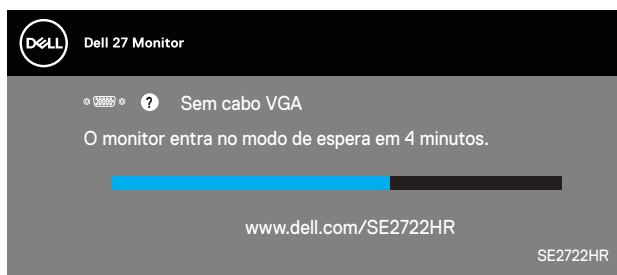

Ver [Solução de problemas](#) para obter mais informações.



Configurando a resolução máxima

Para definir a resolução máxima do monitor:

No Windows® 7, Windows® 8, Windows® 8.1:

1. Para Windows 8 e Windows 8.1 apenas, selecione o quadro Desktop para mudar para o ambiente de trabalho clássico.
2. Clique com botão direito do mouse na área de trabalho e clique em **Screen Resolution (Resolução de tela)**.
3. Clique na lista suspensa da Resolução de tela e selecione **1920 x 1080**.
4. Clique em **OK**.

No Windows® 10:

1. Clique com botão direito do mouse no desktop e clique nas **Display Settings (Configurações de tela)**.
2. Clique em **Advanced display settings (Configurações de exibição avançadas)**.
3. Clique a lista suspensa **Choose display (Escolher visualização)** e selecione o número de modelo de visualização correto.
4. Clique em **Display adapter properties (Propriedades do adaptador do monitor)**.
5. Clique em **List All Modes (Listar Todos os Modos)** na nova janela pop-up e selecione **1920 x 1080**.
6. Clique em **OK**.

Se você não vê **1920 x 1080** como uma opção, você pode precisar atualizar o driver de gráficos. Dependendo do seu computador, complete um dos seguintes procedimentos:

Se você tem um computador de mesa ou computador portátil Dell:

- Vá para www.dell.com/support, insira a sua marca de serviço do computador, e faça o download do driver mais recente para a sua placa gráfica.

Se você estiver usando um computador não Dell (portátil ou de mesa):

- Vá para o site de suporte do seu computador e baixe os últimos drivers gráficos.
- Vá para o seu website placa de vídeo e baixe os últimos drivers gráficos.



Extensão de inclinação

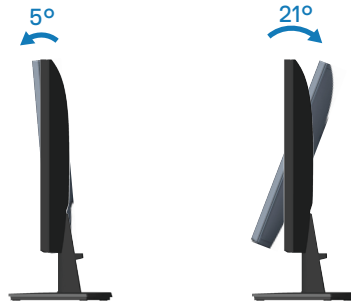

 **OBSERVAÇÃO:** O suporte é destacável quando o monitor é despachado da fábrica.



Solução de problemas

⚠ AVISO: Antes de começar qualquer dos procedimentos desta seção, siga as [Instruções de segurança](#).

Autoteste

Seu monitor inclui uma função de autoteste que permite verificar se o monitor está funcionando corretamente. Se o monitor e o computador estão conectados corretamente, mas a tela permanece escura, execute o autoteste do monitor, executando as seguintes etapas:

1. Desligue o computador e o monitor.
2. Desconecte todos os cabos de vídeo do seu monitor. Desta forma, o computador não tem que estar envolvido.
3. Ligue o monitor.

Se o monitor estiver funcionando corretamente, ele detecta que não há nenhum sinal e uma das seguintes mensagens aparece. Enquanto em modo autoteste, o LED permanece branco.

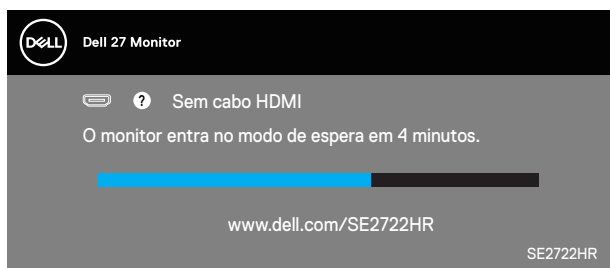

OU

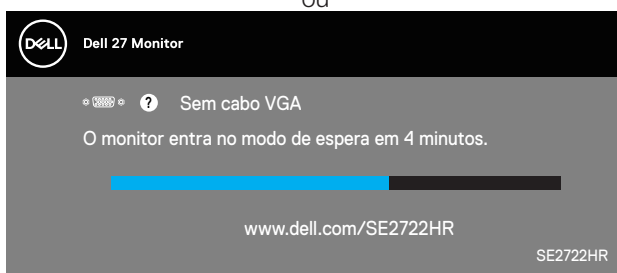

✍ OBSERVAÇÃO: Esta caixa também aparece durante o funcionamento normal, se o cabo do monitor fica desligado ou danificado.



4. Desligue o monitor, desconecte e reconecte o cabo de vídeo, em seguida, ligue o computador e o monitor.

Se o monitor permanece escuro depois que você reconectar os cabos, verifique o seu controlador de vídeo e o computador.



Diagnósticos integrados

O monitor tem uma ferramenta embutida de diagnóstico que ajuda a determinar se a anormalidade da tela que está ocorrendo é um problema inerente do seu monitor, ou do seu computador e placa de vídeo.

OBSERVAÇÃO: Você pode executar o diagnóstico integrado apenas quando o cabo de vídeo está desconectado e o monitor está no modo autoteste.

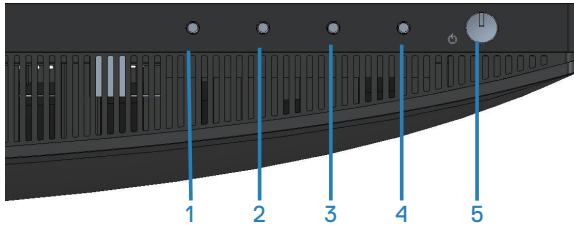

Para executar o diagnóstico integrado:

1. Certifique-se de que a tela está limpa (sem partículas de pó sobre a superfície da tela).
2. Desligue o cabo de vídeo(s) da parte de trás do computador ou monitor. O monitor entra em modo de autoteste.
3. Pressione e segure o botão Sair (botão 4) por quatro segundos para entrar no menu de bloqueio/desbloqueio do OSD.



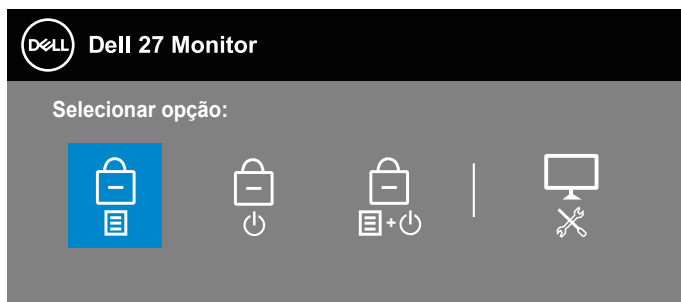

4. Selecione o  ícone para executar o diagnóstico integrado.
5. Verifique cuidadosamente a tela para anormalidades.
6. Pressione a botão Para Cima (botão 1) na tampa posterior novamente. A cor da tela muda para cinza.
7. Inspeccione a exibição para quaisquer anomalias.
8. Repita as etapas 6 e 7 para inspecionar a exibição de tela em vermelho, verde, azul, preto, branco e texto padrão.

O teste está concluído quando a tela de texto padrão aparece. Para sair, pressione o botão para cima (botão 1) novamente.

Se não detectar nenhuma anormalidade da tela ao usar a ferramenta de diagnóstico interna, o monitor estará funcionando corretamente. Verifique a placa de vídeo e o computador.



Problemas comuns

A tabela a seguir contém informações gerais sobre problemas comuns do monitor que você pode encontrar e as possíveis soluções.

Sintomas Comuns	Soluções possíveis
Sem vídeo/LED de energia desligado	<p>Assegure que o cabo de vídeo conectando o monitor e o computador está adequadamente conectado e preso.</p> <ul style="list-style-type: none">• Verifique se a tomada elétrica está funcionando corretamente usando qualquer outro equipamento elétrico.• Certifique-se que o botão de energia está totalmente pressionado.• Certifique-se de que a origem de entrada correta está selecionada através do menu Origem de entrada.
Sem vídeo/LED de energia ligado	<ul style="list-style-type: none">• Aumente o brilho e contraste usando o OSD.• Execute o recurso de verificação de auto-teste do monitor.• Verifique se há pinos tortos ou quebrados no conector do cabo de vídeo.• Execute os diagnósticos integrados.• Certifique-se de que a origem de entrada correta está selecionada através do menu Origem de entrada.
Foco ruim	<ul style="list-style-type: none">• Elimine os cabos de extensão de vídeo.• Reinicialize o monitor nas Definições de Fábrica (Restaurar Config. de Fábrica).• Altere a resolução de vídeo para a proporção correta.
Vídeo instável/Trê-mulo	<ul style="list-style-type: none">• Reinicialize o monitor nas Definições de Fábrica (Restaurar Config. de Fábrica).• Verifique os fatores ambientais.• Realoque o monitor e teste em outra sala.



<p>Pixels Faltantes</p>	<ul style="list-style-type: none"> • Ciclo liga-desliga. • Pixel que está permanentemente desligado é um defeito natural que pode ocorrer na tecnologia LCD. • Para obter mais informações sobre a política de qualidade e de pixel do monitor Dell, consulte o site de suporte Dell em: www.dell.com/pixelguidelines.
<p>Pixels Presos</p>	<ul style="list-style-type: none"> • Ciclo liga-desliga. • Pixel que está permanentemente desligado é um defeito natural que pode ocorrer na tecnologia LCD. • Para obter mais informações sobre a política de qualidade e de pixel do monitor Dell, consulte o site de suporte Dell em: www.dell.com/pixelguidelines.
<p>Problemas de Brilho</p>	<ul style="list-style-type: none"> • Reinicialize o monitor nas Definições de Fábrica (Restaurar Config. de Fábrica). • Ajuste os controles de brilho e contraste através do OSD.
<p>Distorção Geométrica</p>	<ul style="list-style-type: none"> • Reinicialize o monitor nas Definições de Fábrica (Restaurar Config. de Fábrica). • Ajuste os controles de Horizontal e de vertical através do OSD.
<p>Linhas Horizontal/Vertical</p>	<ul style="list-style-type: none"> • Reinicialize o monitor nas Definições de Fábrica (Restaurar Config. de Fábrica). • Execute o recurso de verificação de autoteste do monitor e determine se estas linhas também estão em modo autoteste. • Verifique se há pinos tortos ou quebrados no conector do cabo de vídeo. • Execute os diagnósticos integrados.



Problemas de sincronização	<ul style="list-style-type: none"> • Reinicialize o monitor nas Definições de Fábrica (Restaurar Config. de Fábrica). • Execute o recurso de verificação de autoteste para determinar se a tela embaralhada aparece em modo autoteste. • Verifique se há pinos tortos ou quebrados no conector do cabo de vídeo. • Reinicie o computador em modo de segurança.
Assuntos relacionados à segurança	<ul style="list-style-type: none"> • Não execute nenhuma das etapas da solução de problemas. • Contate a Dell imediatamente.
Problemas intermitentes	<ul style="list-style-type: none"> • Assegure que o cabo de vídeo conectando o monitor para o computador está adequadamente conectado e preso. • Reinicialize o monitor nas Definições de Fábrica (Restaurar Config. de Fábrica). • Execute o recurso autoteste de monitor para determinar se o problema intermitente ocorre no modo autoteste.
Cor Faltando	<ul style="list-style-type: none"> • Execute o recurso de verificação de auto-teste do monitor. • Assegure que o cabo de vídeo conectando o monitor para o computador está adequadamente conectado e preso. • Verifique se há pinos tortos ou quebrados no conector do cabo de vídeo.
Cor errada	<ul style="list-style-type: none"> • Tente diferentes Modos predefinidos nas definições OSD de Cor . Ajuste o valor R/G/B em Cor Personalizada nas definições OSD de Cor. • Mude o Formato de cor de entrada para RGB ou YCbCr/YPbPr nas definições OSD de Cor. • Execute os diagnósticos integrados.
Retenção de imagem de uma imagem estática deixada no monitor por um longo período de tempo	<ul style="list-style-type: none"> • Defina a tela para desligar depois de alguns minutos de inatividade da tela. Isto pode ser ajustado nas Opções de Força de Windows ou na configuração de Economia de Energia Mac. • Como alternativa, use um protetor de tela dinâmico.



Fantasma ou Superação de Vídeo

- Mudar o **Tempo de Resposta** na **Tela** do OSD para **Normal**, **Rápido** ou **Extremo** dependendo da sua aplicação e uso.

Problemas específicos do produto

Sintomas específicos Soluções possíveis

A imagem da tela é muito pequena

- Verifique o ajuste de **Formato de imagem** nas configurações de **Tela** do OSD.
- Reinicialize o monitor nas Definições de Fábrica (**Restaurar Config. de Fábrica**).

Não é possível ajustar o monitor com os botões na parte inferior do painel

- Desligue o monitor, desligue o cabo de alimentação, conecte novamente e depois ligue o monitor.
- Verifique se o menu OSD está bloqueado. Se sim, pressione e segure o botão Exit (sair) (botão 4) durante quatro segundos para desbloquear.

Nenhum sinal de entrada quando os controles do usuário são pressionados

- Verifique a fonte de sinal. Verifique se o computador não está no modo de espera movendo o mouse ou pressionando qualquer tecla no teclado.
- Verifique se o cabo de vídeo está conectado corretamente. Desconecte e reconecte o cabo de vídeo, se necessário.
- Reinicie o computador ou reproduzidor de vídeo.

A imagem não preenche toda a tela

- Devido a diferentes formatos de vídeo (formato de imagem) de DVDs, o monitor pode exibir em tela cheia.
- Execute os diagnósticos integrados.



Apêndice

 **AVISO: O uso de controles, ajustes ou procedimentos diferentes daqueles especificados nesta documentação pode resultar em exposição a riscos de choque elétricos e/ou mecânicos.**

Para obter informações sobre instruções de segurança, consulte as **Informações Regulamentares e de Segurança Ambiental (SERI)**.

Avisos da FCC (somente para os EUA) e outras informações regulamentares

Para avisos da FCC e outras informações regulamentares, veja o website regulamentar em www.dell.com/regulatory_compliance.

Como entrar em contato com a Dell

Para clientes nos Estados Unidos, disque 800-WWW-DELL (800-999-3355).

 **OBSERVAÇÃO:** Se você não tem uma conexão de Internet ativa, pode encontrar as informações de contato na nota fiscal de compra, fatura na embalagem, nota, ou catálogo de produtos da Dell.

A Dell oferece várias opções de suporte e serviços on-line e por telefone. A disponibilidade varia de acordo com o país e o produto, e alguns serviços podem não estar disponíveis em todas as áreas.

- Assistência técnica online — www.dell.com/support/monitors
- Como entrar em contato com a Dell — www.dell.com/contactdell

Banco de dados do produto UE para a folha de informações do produto e etiqueta de energia.

SE2722HR : <https://eprel.ec.europa.eu/qr/667643>

