



# Dell 24 Bildskärm

## SE2422H/SE2422HX

### Bruksanvisning

Modell: SE2422H/SE2422HX  
Regleringsmodell: SE2422Ht/SE2422Hf/SE2422Hb



-  **OBS! OBS** indikerar viktig information som hjälper dig att använda bildskärmen på ett bättre sätt.
-  **FÖRSIKTIGHET: FÖRSIKTIGHET** indikerar potentiell skada på maskinvara eller förlust av data om instruktionerna inte följs.
-  **VARNING: En VARNING** indikerar en potential för materiell skada, personskada eller dödsfall.

**Copyright © 2021 Dell Inc. eller dess dotterföretag. Med ensamrätt.** Dell, EMC och andra varumärken är varumärken som tillhör Dell Inc. eller dess dotterföretag. Andra varumärken kan vara varumärken som tillhör respektive ägare.

2021 – 04

Rev. A00

# Contents

<b>Säkerhetsanvisningar</b>	<b>5</b>
<b>Om bildskärmen</b>	<b>6</b>
Förpackningens innehåll	6
Produktegenskaper	8
<b>Identifiera delar och kontroller</b>	<b>9</b>
Sedd framifrån	9
Svart skärm	10
Sedd underifrån	11
<b>Skärmspecifikationer</b>	<b>12</b>
Upplösningsspecifikationer	13
Förinställt visningsläge	14
Elektriska specifikationer	15
Fysiska egenskaper	16
Miljöegenskaper	17
Stifttilldelningar	18
<b>Plug-and-Play</b>	<b>20</b>
<b>Kvalitet och pixelpolicy för LCD-bildskärm</b>	<b>20</b>
<b>Ergonomi</b>	<b>21</b>
<b>Hantera och flytta bildskärmen</b>	<b>23</b>
<b>Riktlinjer för underhåll</b>	<b>24</b>
Rengöra skärmen	24



<b>Installera bildskärmen</b> . . . . .	<b>25</b>
Montera stativet . . . . .	25
Använda lutningen . . . . .	28
Ansluta bildskärmen . . . . .	29
Organisera dina kablar . . . . .	30
Lås fast bildskärmen med Kensington-lås (tillval) . . . . .	31
Montera bildskärmens stativ . . . . .	32
Väggmontering (tillval) . . . . .	33
<b>Använda bildskärmen</b> . . . . .	<b>34</b>
Starta bildskärmen. . . . .	34
Använda reglagen på baksidan. . . . .	34
Använda skärmmenyns låsfunktion . . . . .	36
Låsa upp knapparna. . . . .	38
Knapp på framsida . . . . .	39
Använda skärmmenyn (OSD) . . . . .	40
Öppna menysystemet . . . . .	40
Skärmmenyns varningsmeddelanden. . . . .	53
Ställa in den maximala upplösningen . . . . .	57
<b>Felsökning</b> . . . . .	<b>58</b>
Self-Test (Självtest) . . . . .	58
Inbyggd diagnostik. . . . .	59
Vanliga problem . . . . .	60
Produktspecifika problem . . . . .	63
<b>Bilaga</b> . . . . .	<b>64</b>
Kontakta Dell . . . . .	64
EU:s produktdatabas för energimärkning och produktinformationsblad . . . . .	64



# Säkerhetsanvisningar

**⚠ VARNING: Att använda andra kontroller justeringar eller procedurer än de som specificeras i detta dokument kan leda till exponering för elektriska stötar, elolyckor och/eller mekaniska risker.**

- Placera bildskärmen på ett stabilt underlag och hantera försiktigt. Skärmen är ömtålig och kan skadas om den faller eller får ett hårt slag.
- Se alltid till att bildskärmens nominella effekt överensstämmer med växelströmmen på platsen.
- Förvara bildskärmen i rumstemperatur. Väldigt kalla eller varma förhållanden kan ha en menlig inverkan på bildskärmens flytande kristaller.
- Utsätt inte bildskärmen för kraftiga vibrationer eller förhållanden med kraftig påverkan. Placera t.ex. inte bildskärmen inuti bagageutrymmet på en bil.
- Dra ut kontakten när bildskärmen inte ska användas under en längre period.
- Gör inga försök att ta bort något skal eller rör insidan på bildskärmen, för att inte få elektriska stötar.

För information om säkerhetsanvisningar, se Information om säkerhet, miljö och gällande föreskrifter (SERI - Safety Environment and Regulatory Information)



# Om bildskärmen



## Förpackningens innehåll

 **OBS! Vissa komponenter kan vara tillval, och levereras inte tillsammans med bildskärmen.**

Bildskärmen levereras med delarna i nedanstående tabell. Kontakta Dells tekniska support för hjälp om någon del saknas. För mer information om hur du kan kontakta Dell, se [Kontakta Dell](#).

	Skärm
	Stativets stigidel
	Stativfot
	VESA-skydd
	Elkabel (varierar efter land)

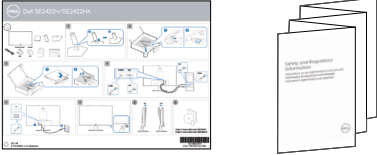

	HDMI-kabel
	VGA-kabel (SE2422HX enbart)
	<ul style="list-style-type: none"><li>• Snabbinstallationsguide</li><li>• Säkerhet, miljö och juridisk information</li></ul>



## Produktegenskaper

**Dell SE2422H/SE2422HX**-bildskärmen har en aktiv matris,tunnsfilmstransistor (TFT), flytande kristallskärm (LCD) och LED-bakgrundsbelysning. Bildskärmens funktioner inkluderar:

- 60,45 cm (23.8 in.) visningsområde (mätt diagonalt) 1920 x 1080 (16:9) upplösning, plus stöd för helskärm för lägre upplösningar.
- Färggamut på 72 % NTSC (normal),CIE 1931.
- Digital anslutning med HDMI.
- Kan lutas.
- Avtagbart pellarstativ och 100 mm monteringshål för flexibla monteringslösningar enligt VESA™-standard (Video Electronics Standards Association).
- Plug and play-funktion om den stöds av din dator.
- Justeringar med skärmmenyn (OSD) för enkel installation och skärmoptimering.
- Lås för ström- och skärmmenyknappar.
- Spår för säkerhetslås.
- Stativlås.
- ≤0,3 W i vänteläge.
- Skärmen har flimmerfri teknik som tar bort det synliga flimret, vilket gör den bekväm att titta på och hindrar att användaren anstränger ögonen.
- Stödjer 48 Hz till 75 Hz (HDMI) i FreeSync-läge.
- Stödjer AMD FreeSync™-teknik
- Optimerar ögonkomfort med en TÜV-certifierad flimmerfri skärm.

**⚠ VARNING: De möjliga långtidseffekterna från blått ljus från bildskärmen kan orsaka skador på ögonen, inklusive ögontrötthet, digital ögonstress osv.**





# Identifiera delar och kontroller

## Sedd framifrån



Märkning	Beskrivning	Användning
1	Funktionsknappar	För mer information, se <a href="#">Använda bildskärmen</a> .
2	Strömindikator	Fast vitt ljus indikerar att bildskärmen är på och fungerar normalt. Blinkande vitt ljus indikerar att bildskärmen är i vänteläge.



## Svart skärm



Märkning	Beskrivning	Användning
1	VESA-monteringshål (100 mm x 100 mm, bakom det monterade VESA-skyddet)	Väggmontera bildskärmen med VESA-kompatibel väggmonteringssats (100 mm x 100 mm). <b>OBS!</b> Väggmonteringssats levereras inte tillsammans med bildskärmen, utan säljs separat.
2	Kontrollmärkning	Lista över tillsynsmyndighets godkännanden
3	Utlösningsknapp för stativ	Lossa stativet från bildskärmen.
4	Streckkod, serienummer och serviceetikett	Serviceetiketten är en unik alfanumerisk identitetskod som ger Dells servicetekniker möjlighet att identifiera maskinvarudelarna i bildskärmen och komma åt garantiinformationen. Se denna märkning om du behöver kontakta Dell för teknisk support.
5	Hål för kabelhantering	Anslut kablarna genom att sticka in dem igenom hålet.
6	VESA-skydd	Passa ihop de två ändpunkterna på framsidan av VESA-skyddet med VESA-monteringshålen och tryck försiktigt ner VESA-skyddet.



## Sedd underifrån

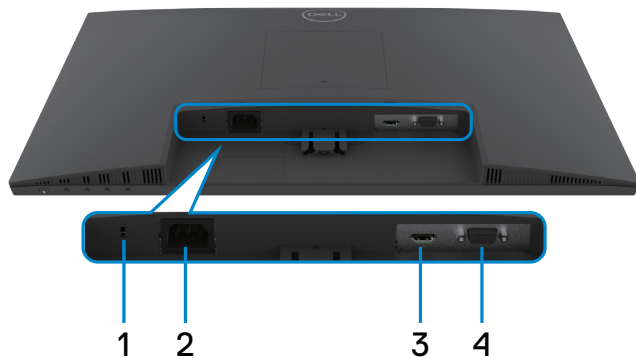

Märkning	Beskrivning	Användning
1	Spår för säkerhetslås	Låser fast bildskärmen med kabelns säkerhetslås (säljs separat).
2	Eluttag	Anslut elkabeln (medföljer bildskärmen).
3	HDMI-uttag	Anslut HDMI-kabeln (medföljer bildskärmen).
4	VGA-port	Anslut VGA-kabeln (SE2422HX enbart)



# Skärmspecifikationer

Beskrivning	Värden
Skärmtyp	Aktiv matris - TFT LCD
Paneltyp	Vertikal inställning (VA)
Höjd-bredd-förhållande	16:9
Mått på synlig bild	
Diagonal	604,50 mm (23,80 in.)
Aktivt område	
Horisontell	527,04 mm (20,75 in.)
Vertikal	296,46 mm (11,67 in.)
Område	156 246,28 mm <sup>2</sup> (242,18 in. <sup>2</sup> )
Pixelavstånd	0,2745 mm x 0,2745 mm
Pixel per tum (PPI)	92,56
Visningsvinkel	
Horisontell	178° (normal)
Vertikal	178° (normal)
Ljusstyrka	250 cd/m <sup>2</sup> (normal)
Kontrastförhållande	3 000 till 1 (normal)
Skärmbeläggning	Antireflex med 3H hårdhet
Bakgrundsljus	LED-kantbelysningsystem
Svarstid (grå till grå)	12 ms (Normal läge) 8 ms (Snabbt läge) 5 ms (Extrem läge)  <b>OBS! I läget Extreme (Extrem) kan små artefakter uppträda till följd av overdrive för snabb hastighet och respons. Använd läget Normal/Fast/Extreme (Normal/Snabb/Extrem) för att optimera upplevelsen och spelet framför skärmen.</b>
Färgdjup	16,70 miljoner färger
Färggamut*	72 % NTSC, CIE 1931
Anslutning	· 1 x HDMI 1.4-port · 1 x VGA



Kantbredd (bildskärmens kan till aktivt område)	
Ovankant	12,80 mm
Vänster/Höger	12,80 mm
Nederkant	16,92 mm
Justerbarhet	
Höjdställbart stativ	NA
Lutning	-5° till 21°
Kabelhantering	Ja
Dell Display Manager-kompatibel (DDM)	Easy Arrange och andra viktiga funktioner
Säkerhet	Spår för säkerhetslås (kabellås köps separat)

\* På panelens ursprungsläge enbart, under förinställning av Anpassat läge

## Upplösningsspecifikationer

Modell	SE2422H		SE2422HX	
	HDMI	VGA	HDMI	VGA
Horisontellt skanningsområde	30 kHz till 83 kHz		31 kHz till 84 kHz	31 kHz till 80 kHz
Vertikalt skanningsområde	48 Hz till 75 Hz			
Maximal förinställd upplösning	1 920x1 080 på 75 Hz (HDMI) 1 920x1 080 på 60 Hz (VGA)			
Videovisningskapacitet (HDM-läge)	480p, 576p, 720p, 1080i, 1080p, FHD			



## Förinställt visningsläge

Visningsläge	Horisontell frekvens (kHz)	Lodrät frekvens (Hz)	Pixelklocka (MHz)	Synkroniserad polaritet (horisontell/vertikal)
720 x 400	31,47	70,08	28,32	-/+
640 x 480	31,47	59,94	25,18	-/-
640 x 480	37,50	75	31,50	-/-
800 x 600	37,88	60,317	40	+/+
800 x 600	46,88	75	49,50	+/+
1 024 x 768	48,36	60	65	-/-
1 024 x 768	60,02	75,029	78,75	+/+
1 152 x 864	67,50	75	108	+/+
1 280 x 1 024	64	60,02	108	+/+
1 280 x 1 024	80	75,02	135	+/+
1 600 x 900	60	60	108	+/+
1 920 x 1 080	67,50	60	148,50	+/+
1 920 x 1 080	83,89	75	174,50	+/-



## Elektriska specifikationer

Beskrivning	Värden
Videoingångssignaler	<ul style="list-style-type: none"><li>· HDMI 1.4, 600 mV för varje differentialledning, 100 ohm ingångsimpedans per differentialpar</li><li>· Analog RGB, 0,7 Volt +/- 5 %, positiv polaritet vid 75 <math>\Omega</math> ingångsimpedans</li></ul>
Inspänning/frekvens/ström	100-240 VAC/50 eller 60 Hz $\pm$ 3 Hz/1,5 A (max)
Ingångsström	120 V: 30 A (max.) på 0 °C (kallstart) 240 V: 60 A (max.) på 0 °C (kallstart)
Energiförbrukning	0,3 W (Av-läge) <sup>1</sup> 0,3 W (Vänteläge) <sup>1</sup> 15,7 W (På-läge) <sup>1</sup> 24 W (max) <sup>2</sup> 15,9 W (P <sub>on</sub> ) <sup>3</sup> 49,7 kWh (TEC) <sup>3</sup>

<sup>1</sup> Enligt specifikation i EU 2019/2021 och EU 2019/2013.

<sup>2</sup> Inställning av maximal ljusstyrka och kontrast.

<sup>3</sup> P<sub>on</sub>: Energiförbrukning i På-läge mätt med hänsyn till Energy Star-provningsmetoden.

TEC: Total energiförbrukning i kWh mätt med hänsyn till Energy Star-provningsmetoden.

**⚠ FÖRSIKTIGHET: Det här dokumentet är enbart avsett som information och återspeglar prestanda i laboratorietest. Din produkt kan prestera annorlunda beroende på programvara, komponenter och kringutrustning du beställt, och ingen skyldighet finns angående uppdatering av sådan information. Kunden bör därför inte förlita sig på den här informationen för att fatta beslut beträffande toleransen för ett elektriskt motstånd eller liknande. Ingen uttrycklig eller underförstådd garanti för precision och fullständighet.**



## Fysiska egenskaper

Beskrivning	SE2422H	SE2422HX
Kontakttyp	<ul style="list-style-type: none"> <li>· En HDMI 1.4-port</li> <li>· En VGA-port</li> </ul>	
Signalkabeltyp	<ul style="list-style-type: none"> <li>· 1,8 m HDMI-kabel</li> <li>· 1,8 m VGA-kabel (SE2422HX enbart)</li> </ul>	
Mått (med stativ)		
Höjd (utökad)	420,25 mm (16,55 in.)	
Bredd	552,64 mm (21,76 in.)	
Djup	178,81 mm (7,04 in.)	
Mått (utan stativ)		
Höjd	331,61 mm (13,06 in.)	
Bredd	552,64 mm (21,76 in.)	
Djup	49,69 mm (1,96 in.)	
Stativets mått		
Höjd (utökad)	173,93 mm (6,85 in.)	
Bredd	240,42 mm (9,47 in.)	
Djup	178,81 mm (7,04 in.)	
Vikt		
Vikt med förpackning	5,23 kg (11,53 lb.)	5,33 kg (11,75 lb.)
Vikt med stativenhet och kablar	3,77 kg (8,31 lb.)	3,87 kg (8,53 lb.)
Vikt utan stativenhet (För övervägande av vägg- eller VESA-montering - inga kablar)	3,18 kg (7,01 lb.)	3,18 kg (7,01 lb.)
Stativenhetens vikt	0,33 kg (0,73 lb.)	0,33 kg (0,73 lb.)





## Miljöegenskaper

Beskrivning	Värden
Kompatibla standarder	
	<ul style="list-style-type: none"><li>• RoHS-kompatibel</li><li>• BFR-/PVC-fri bildskärm (exklusive externa kablar)</li><li>• Arsenikfritt glas och kvicksilverfri för panelen enbart.</li></ul>
Temperatur	
Drift	0 °C till 40 °C (32 °F till 104 °F)
Avstängd	Förvaring: -20 °C till 60 °C (-4 °F till 140 °F)
	Transport: -20 °C till 60 °C (-4 °F till 140 °F)
Fuktighet	
Drift (utan kondens)	20 % till 90 %
Avstängd (utan kondens)	• Förvaring: 5 % till 90 %
	• Transport: 5 % till 90 %
Höjd	
Drift (max)	5 000 m (16 404 ft.)
Avstängd (max)	12 192 m (40 000 ft.)
Värmeavgivning	81,89 BTU/tim. (max.) 53,57 BTU/tim. (på-läge)



## Stifttilldelningar

### VGA-kontakt

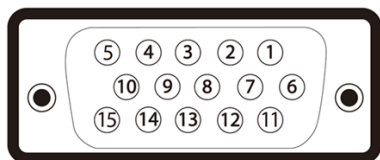

Stiftnummer	15-stifts sida på ansluten signalkabel
1	Video-Röd
2	Video-Grön
3	Video-Blå
4	GND
5	Self-Test (Självtest)
6	GND-R
7	GND-G
8	GND-B
9	Dator 5 V / 3,3 V
10	GND-sync (GND-synkronisering)
11	GND
12	DDC data
13	H-sync (H-synkronisering)
14	V-sync (V-synkronisering)
15	DDC clock (DDC klocka)



## HDMI-uttag

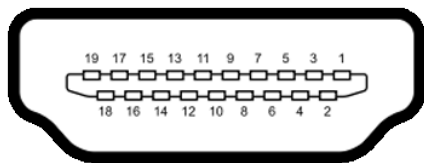

Stiftnummer	19-stifts sida på ansluten signalkabel	Stiftnummer	19-stifts sida på ansluten signalkabel
1	TMDS DATA 2+	11	TMDS KLOCKSKÄRM
2	TMDS DATA 2 SKÄRM	12	TMDS KLOCKA-
3	TMDS DATA 2-	13	CEC
4	TMDS DATA 1+	14	Reserverad (N.C. på enhet)
5	TMDS DATA 1 SKÄRM	15	DDC KLOCKA (SCL)
6	TMDS DATA 1-	16	DDC DATA (SDA)
7	TMDS DATA 0+	17	DDC/CEC jord
8	TMDS DATA 0 SKÄRM	18	+5 V EFFEKT
9	TMDS DATA 0-	19	HOT PLUG-DETEKTERING
10	TMDS KLOCKA+		



## Plug-and-Play

Bildskärmen kan installeras på ett Plug and Play-kompatibelt system. Bildskärmen förser automatiskt datorsystemet med sin EDID (Extended Display Identification Data) med hjälp av DDC-protokoll (Display Data Channel), så att systemet kan konfigurera sig själv och optimera bildskärmens inställningar. De flesta bildskärmsinställningarna är automatiska, du kan välja andra inställningar om du vill. För mer information om att ändra bildskärmsinställningarna, se [Använda bildskärmen](#).

## Kvalitet och pixelpolicy för LCD-bildskärm

Under tillverkningen av LCD-bildskärmen är det inte ovanligt att en eller flera pixlar fastnar i ett låst läge. Det är svårt att se, och det påverkar inte visningskvalitet eller användbarhet. För mer information om Dells bildskärmskvalitet och pixelpolicy, se: Dells supportwebbplats på: <https://www.dell.com/pixelguidelines>.



# Ergonomi

△ **ACHTUNG: Unsachgemäße oder längere Nutzung der Tastatur kann zu Verletzungen führen.**

△ **ACHTUNG: Längere Bildschirmarbeit kann die Augen überlasten.**

Beachten Sie für Komfort und Effizienz folgende Richtlinien bei der Einrichtung und Verwendung Ihrer Computer-Workstation:

- Positionieren Sie Ihren Computer so, dass sich Monitor und Tastatur beim Arbeiten direkt vor Ihnen befinden. Es gibt besondere Ablagen im Handel, die Ihnen bei der richtigen Positionierung Ihrer Tastatur helfen.
- Zur Reduzierung der Belastung von Augen und Nacken/Armen/Rücken/Schultern durch langes Sitzen am Monitor empfehlen wir:
  1. Stellen Sie den Bildschirm etwa 50 bis 70 cm von Ihren Augen entfernt auf.
  2. Blinzeln Sie häufig, um Ihre Augen während der Bildschirmarbeit zu befeuchten.
  3. Machen Sie alle zwei Stunden eine 20-minütige Pause.
  4. Blicken Sie während der Pausen von Ihrem Monitor weg und fokussieren Sie mindestens 20 Sekunden lang ein 6 m entferntes Objekt.
  5. Führen Sie während der Pausen Dehnübungen durch, um Nacken/Arme/Rücken/Schultern zu entspannen.
- Stellen Sie sicher, dass sich der Monitorbildschirm auf Augenhöhe oder geringfügig darunter befindet, wenn Sie vor dem Monitor sitzen.
- Passen Sie die Neigung des Monitors, seine Kontrast- und Helligkeitseinstellungen an.
- Passen Sie die Umgebungsbeleuchtung (Deckenbeleuchtung, Tischleuchten sowie Vorhänge oder Jalousien an Fenstern in der Nähe) so an, dass Reflexionen und Blendlicht am Monitorbildschirm minimiert werden.
- Verwenden Sie einen Stuhl, bei dem der untere Rücken ausreichend gestützt wird.
- Achten Sie bei Verwendung von Tastatur oder Maus darauf, Ihre Unterarme horizontal und Ihre Handgelenke in einer neutralen, bequemen Position zu halten.
- Lassen Sie immer Platz zum Ausruhen Ihrer Hände, während Sie Tastatur oder Maus verwenden.
- Lassen Sie Ihre Oberarme natürlich auf beiden Seiten ruhen.
- Stellen Sie sicher, dass Ihre Füße flach auf dem Boden ruhen.



- Achten Sie beim Sitzen darauf, dass das Gewicht Ihrer Beine auf Ihren Füßen liegt und nicht auf dem vorderen Bereich Ihres Sitzes. Passen Sie die Höhe Ihres Stuhls an oder nutzen Sie zur Wahrung einer angemessenen Haltung eine Fußablage, falls erforderlich.
- Variieren Sie Ihre Arbeitsaktivitäten. Versuchen Sie, Ihre Arbeit so zu organisieren, dass Sie nicht längere Zeit sitzend arbeiten müssen. Versuchen Sie, regelmäßig aufzustehen und herumzulaufen.
- Halten Sie den Bereich unter Ihrem Tisch frei von Hindernissen und Kabeln bzw. Netzkabeln, die ein komfortables Sitzen verhindern oder eine potenzielle Stolpergefahr darstellen könnten.

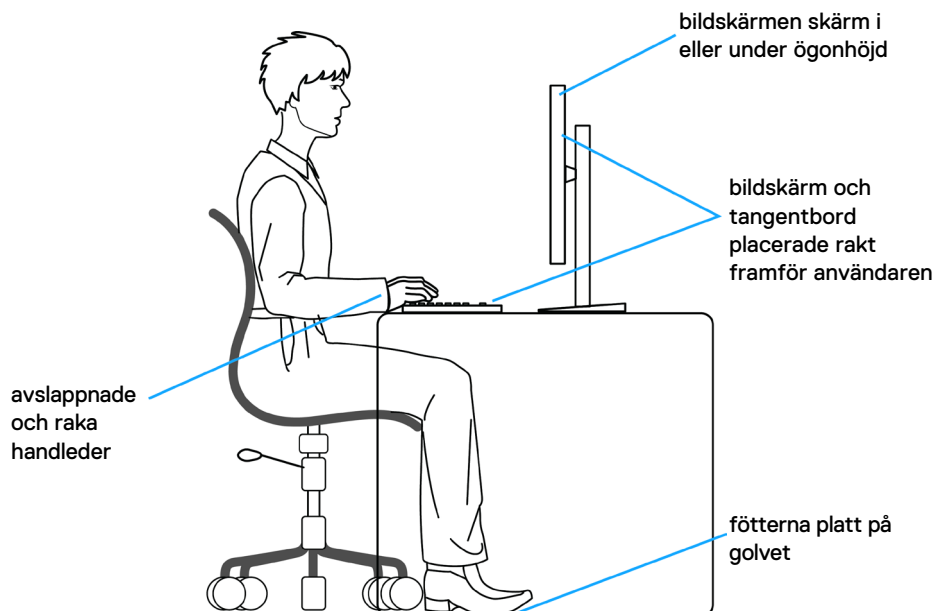

## Hantera och flytta bildskärmen

För att säkerställa att bildskärmen hanteras säkert när du lyfter eller flyttar den, följ riktlinjerna nedan:

- Stäng av datorn och bildskärmen innan du flyttar eller lyfter bildskärmen.
- Koppla ifrån alla kablar från bildskärmen.
- Placera bildskärmen i originalförpackningen med det ursprungliga förpackningsmaterialet.
- Håll stadigt i bildskärmens underkant utan att trycka hårt när du lyfter eller flyttar den.

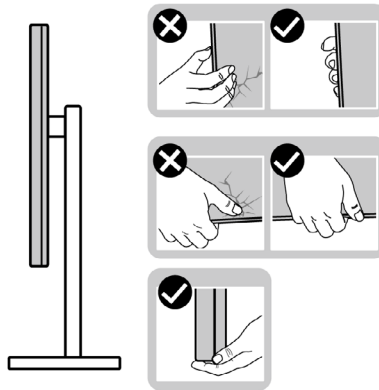

- Lyft eller flytta bildskärmen så att den är vänd ifrån dig, så att du inte trycker på visningsområdet och orsakar repor eller skador.

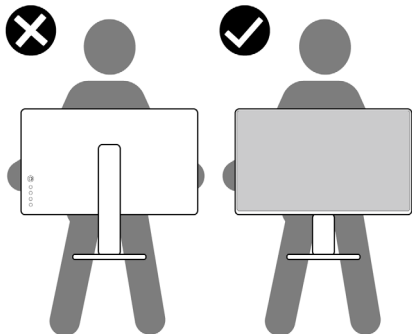

- Undvik plötsliga stötar eller vibrationer när bildskärmen transporteras.



- Vänd inte bildskärmen upp och ned när du håller i stativets fot eller stativets stigdel när du lyfter eller flyttar bildskärmen. Bildskärmen kan skadas oavsiktligt eller orsaka personskador.

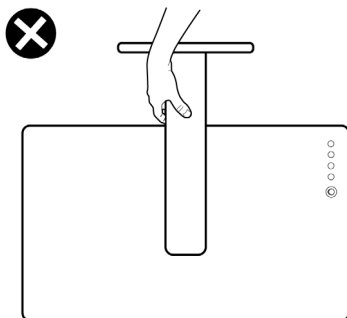

## Riktlinjer för underhåll

### Rengöra skärmen

**⚠ VARNING:** Dra ut elkabeln ur eluttaget innan du rengör bildskärmen för att undvika skador på maskinvara, materiella skador och personskador

**⚠ FÖRSIKTIGHET:** Läs och följ [Säkerhetsanvisningarna](#) innan du rengör bildskärmen.

För bästa praxis, följ instruktionerna i listan när du packar upp, rengör eller hanterar bildskärmen:



- Om du ser ett vitt pulver när du packar upp bildskärmen, torka bort det med en trasa.
- Hantera bildskärmen försiktigt eftersom den mörka bildskärmen lättare kan bli repad och får vita märken än en ljusare bildskärm.
- Fukta lätt en mjuk, ren trasa med vatten för att rengöra den antistatiska skärmen. Använd vid behov en speciell skärmrengöringsduk eller lösning som lämpar sig för den antistatiska beläggningen. Använd inte bensen, thinner, ammoniak, slipande rengöringsmedel eller tryckluft.
- Använd en lätt fuktad mjuk trasa för att rengöra bildskärmen. Undvik att använda olika typer av diskmedel eftersom de lämnar en vitaktig hinna på bildskärmen.
- Använd en dynamiskt föränderlig skärmläckare och stäng av bildskärmen när du inte använder den, för att bibehålla bästa bildkvalitet på bildskärmen.





# Installera bildskärmen

## Montera stativet

-  **OBS!** Stativet och foten är borttagna när bildskärmen levereras från fabriken.
-  **OBS!** Följande instruktioner gäller enbart för stativet som levererades med bildskärmen. Om du ansluter ett stativ som köpts från en annan tillverkare, följ monteringsanvisningarna som medföljer stativet.
-  **FÖRSIKTIGHET:** Placera bildskärmen på en plan, ren och mjuk yta för att inte skärmpanelen ska repas.

### Montera bildskärmens stativ:

1. Passa in flikarna på foten i urtagen på stativet.
2. Sätt fast stativet ordentligt på foten.

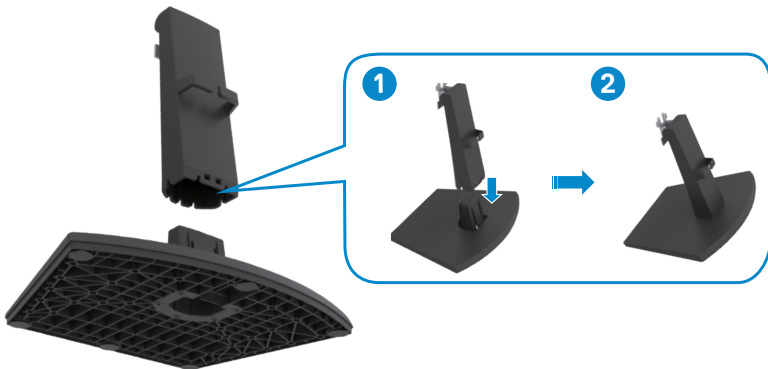

3. Passa in flikarna på stativets fäste i urtagen på bildskärmens baksida.
4. Sätt fast stativets fäste i öppningen på bildskärmen tills den snäpper på plats.

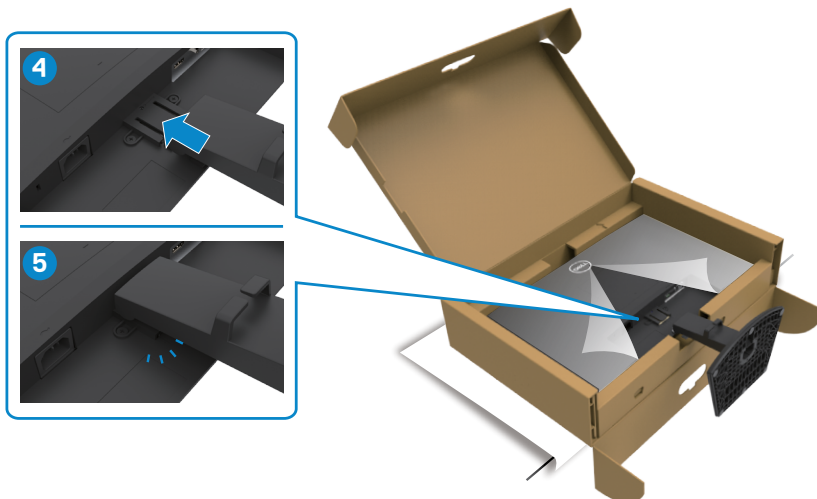

5. Öppna skyddet på bildskärmen och sätt fast VESA-skyddet.

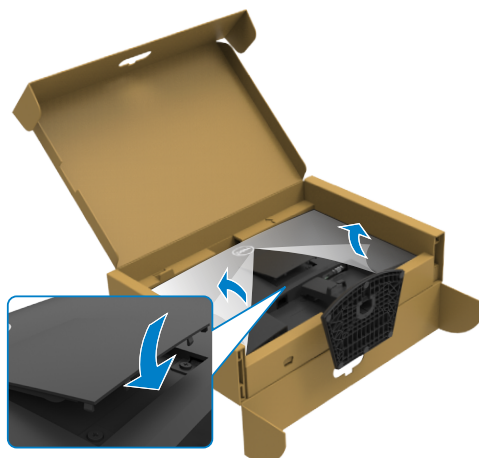

△ **FÖRSIKTIGHET: Håll stadigt i stativet när du lyfter bildskärmen för att undvika oavsiktlig skada.**

6. Håll i stativet och lyft försiktigt bildskärmen, och placera den på en ren och plan yta.

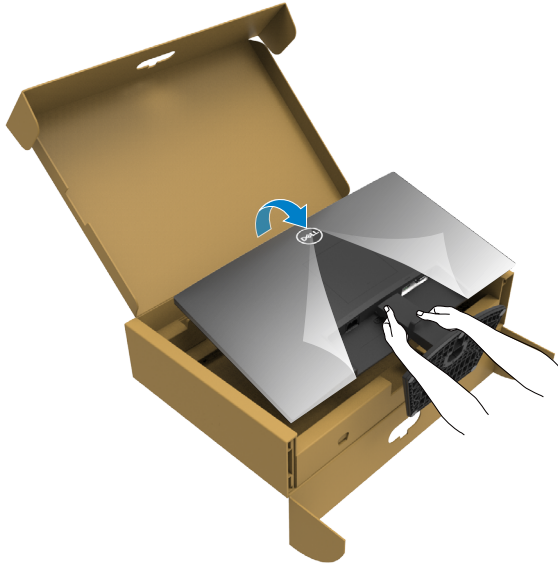

7. Lyft skyddet från bildskärmen.

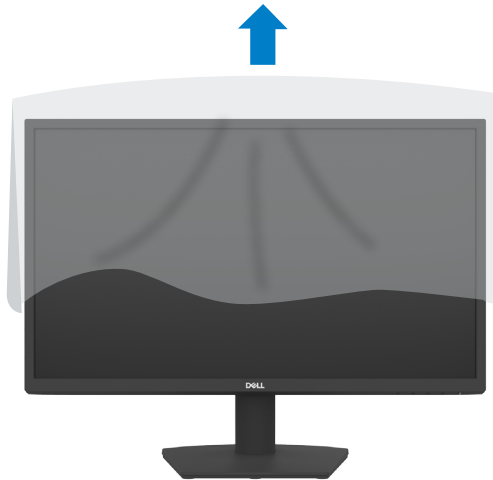

## Använda lutningen

**⚠ OBS! Följande instruktioner gäller enbart för stativet som levererades med bildskärmen. Om du ansluter ett stativ som köpts från en annan tillverkare, följ monteringsanvisningarna som medföljer stativet.**

Med stativet på bildskärmen kan du luta bildskärmen för att få den bekvämaste visningsvinkeln.

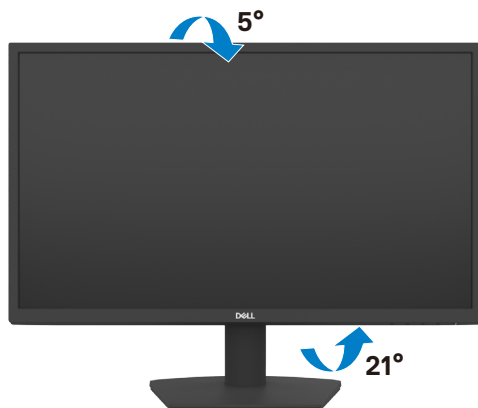

## Ansluta bildskärmen

**⚠ VARNING:** Innan du påbörjar någon av procedurerna i detta avsnitt, följ [Säkerhetsanvisningar](#).

### Ansluta bildskärmen till datorn:

1. Stäng av datorn.
2. Anslut HDMI-kabeln från bildskärmen till datorn.
3. Starta bildskärmen.
4. Välj rätt ingångskälla i skärmmenyn på bildskärmen och starta datorn.

### Ansluta HDMI- och elkabeln

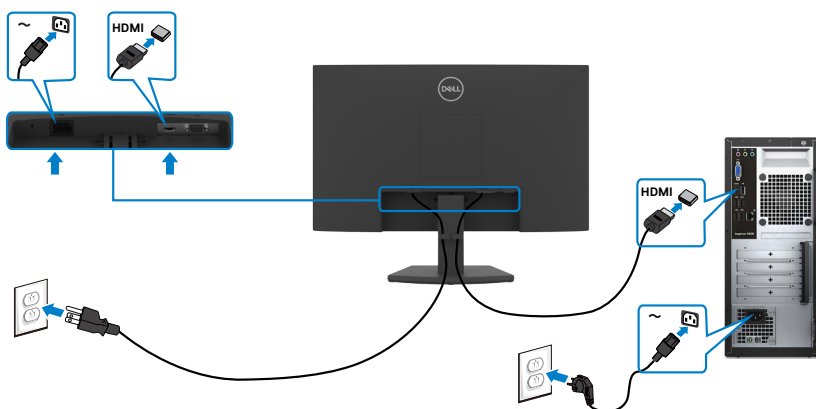

## Ansluta VGA-kabeln

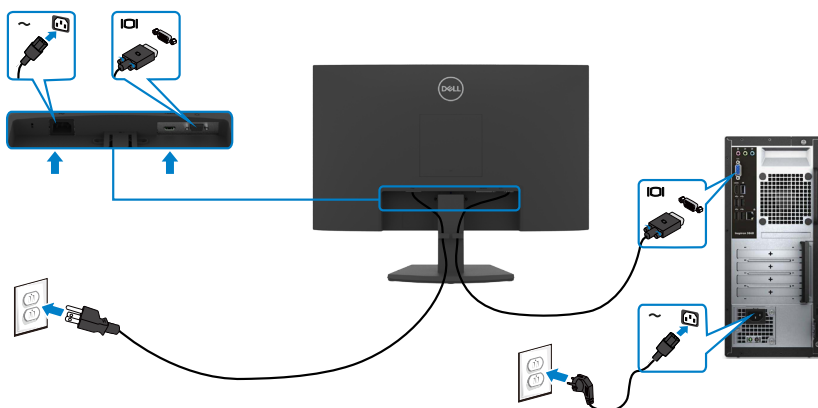

## Organisera dina kablar



När du har anslutit de nödvändiga kablarna på bildskärmen och datorn, (se [Ansluta bildskärmen](#) för kabelfäste) organisera alla kablarna som på bilden.



## Lås fast bildskärmen med Kensington-lås (tillval)

**OBS! Kensington-lås säljs separat.**

Spåret för säkerhetslås sitter på bildskärmens undersida. (Se [Spår för säkerhetslås](#))

För mer information om hur man använder Kensington-lås (sälja separat), se dokumentationen som medföljer låset.

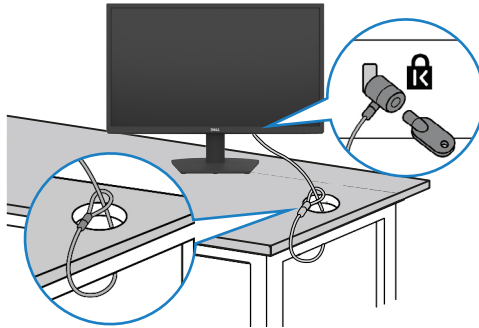

Lås fast bildskärmen vid ett bord med Kensington säkerhetslås.



**OBS! Bilden är enbart som illustration. Låsets utseende kan variera.**



## Montera bildskärmens stativ

-  **FÖRSIKTIGHET:** För att undvika repor på skärmen när man flyttar stativet, ska bildskärmen placeras på en mjuk och ren yta.
-  **OBS!** Följande instruktioner gäller enbart för stativet som levererades med bildskärmen. Om du ansluter ett stativ som köpts från en annan tillverkare, följ monteringsanvisningarna som medföljer stativet.

### Ta av stativet:

1. Placera bildskärmen på en platt dyna eller en sittmatta nära kanten på ett bord, och placera bildskärmen på den med skärmen nedåtvänd.
2. Tryck stativet nedåt för att komma åt stativets utlösningssknapp.
3. Använd en lång skruvmejsel för att trycka in spärrhaken.
4. Dra ut stativet från bildskärmen samtidigt som du trycker på spärrhaken.





## Ta bort VESA-skyddet:

Tryck på fördjupningen på VESA-skyddet för att lossa det från skärmens baksida.

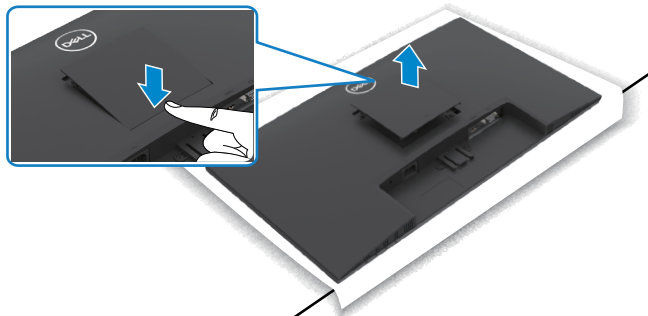

## Väggmontering (tillval)

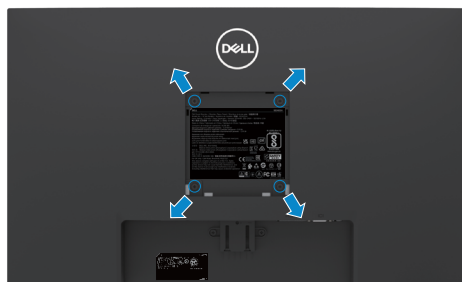

**⚠ OBS! Använd M4 x 10 mm skruvar för att fästa väggmonteringssetsen på bildskärmen.**

**⚠ OBS! Väggmonteringssetsen säljs separat.**

Se dokumentationen som medföljer den VESA-kompatibla väggmonteringssetsen.

1. Placera bildskärmen på en platt dyna eller en sittmatta nära kanten på ett bord, och placera bildskärmen på den med skärmen nedåtvänd.
2. Ta bort [stativet](#).
3. Använd en krysskruvmejsel, ta bort de fyra skruvarna som håller baksidan ått huvudchassiet.
4. Sätt på fästet från väggmonteringssetsen på bildskärmen.
5. Följ instruktionerna som kom med väggmonteringssetsen, och montera bildskärmen på väggen.

**⚠ OBS! Endast för användning med UL-, CSA- eller GS-märkt väggmonteringssets med minsta vikt/bärförmåga på 11,60 kg (SE2422H)/13,80 kg (SE2422HX).**



# Använda bildskärmen

## Starta bildskärmen

Tryck på  -knappen för att starta bildskärmen.

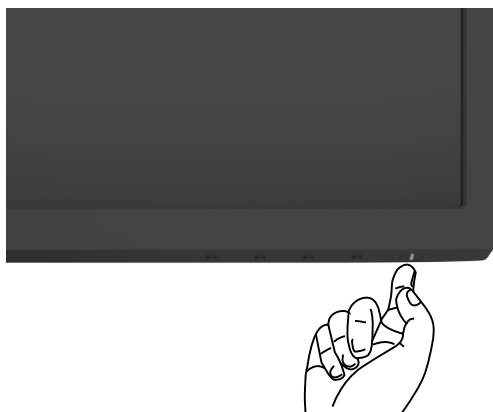

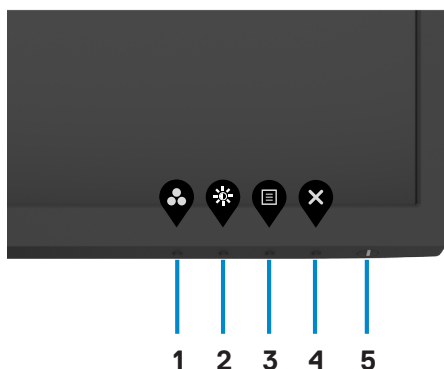

## Använda reglagen på baksidan

Använd kontrollknapparna längst ner på bildskärmens kant för att justera specifikationerna för bilden som visas. Använda kontrollknapparna, en skärmmeny (OSD) visas på skärmen.



Följande tabell beskriver knapparna på framsidan.

Knapp på framsida	Beskrivning
1  <b>Kortkommando: Preset Modes (Förinställningslägen)</b>	Använd knappen för att välja i en lista med förinställda färglägen.
2  <b>Kortkommando: Brightness/Contrast (Ljusstyrka/Kontrast)</b>	Direktåtkomst till skjutreglagen <b>Brightness/Contrast (Ljusstyrka/Kontrast)</b> .
3  <b>Menu (Meny)</b>	Använd menyknappen för att starta skärmmenyn (OSD), och välj skärmmenyn. Se <a href="#">Öppna menysystemet</a>
4  <b>Exit (Avsluta)</b>	Använd knappen för att gå tillbaka till huvudmenyn eller avsluta skärmmenyns huvudmeny.
5  <b>Power Button (Strömknapp) (med effektstatusindikator)</b>	Starta eller stäng av bildskärmen. Fast vitt ljus indikerar att bildskärmen är på och fungerar normalt. Blinkande vitt ljus indikerar att bildskärmen är i vänteläge.



## Använda skärmmenyns låsfunktion

Du kan låsa framsidan kontrollknappar för att förhindra åtkomst till skärmmenyn och/eller strömbrytaren.

### Använd Lock Menu (Låsmeny) för att låsa knapparna.

1. Välj något av följande alternativ:

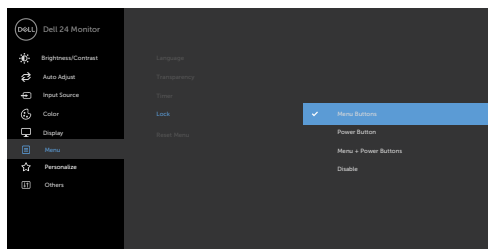

2. Följande meddelande visas.

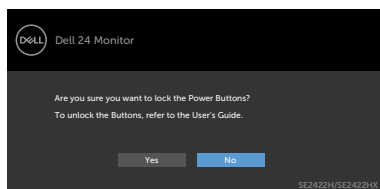

3. Välj **Yes (Ja)** för att låsa knapparna. En låsikon  visas om du trycker på en kontrollknapp när den är låst.



Använd framsidans kontrollknapp för att låsa knapparna.

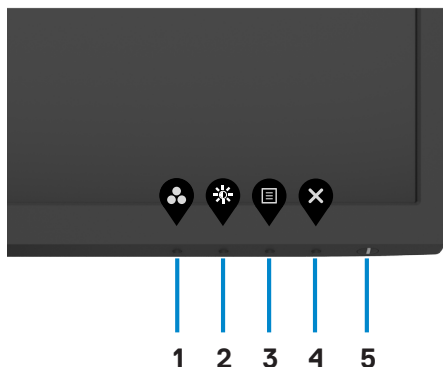

1. Håll knappen **Built-in Diagnostics (Inbyggd diagnostik)** (**knapp 4** intryckt i fyra (4) sekunder och en meny visas på skärmen.

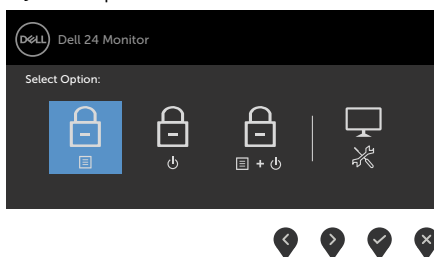

2. Välj något av följande alternativ:

Alternativ	Beskrivning
<b>1</b>  <b>Menu Buttons lock (Menyknappar)</b>	Välj detta alternativ för att låsa skärmmenyfunktionen.
<b>2</b>  <b>Power Button Lock (Strömbrytarlås)</b>	Använd detta alternativ för att låsa strömbrytaren. Det hindrar att användaren oavsiktligt stänger av bildskärmen med strömbrytaren.
<b>3</b>  <b>Menu and Power Button Lock (Lås för meny och strömknapp)</b>	Använd detta alternativ för att låsa skärmmeny och strömbrytaren.



## Alternativ

## Beskrivning

- |   |  |
|---|--|
| <p><b>4</b></p>  <p><b>Built-in Diagnostics (Inbyggd diagnostik)</b></p> | <p>Använd detta alternativ för att köra den inbyggda diagnostiken, se <a href="#">Built-in Diagnostics (Inbyggd diagnostik)</a>.</p> |
|---|--|

### Låsa upp knapparna.

Håll knappen [Built-in Diagnostics \(Inbyggd diagnostik\)](#) (**knapp 4**) intryckt i fyra (4) sekundertills en meny visas på skärmen. Följande tabell beskriver alternativen för att låsa upp framsidans kontrollknappar.

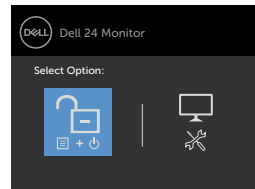
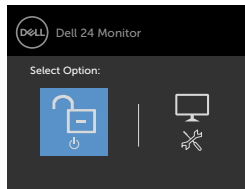
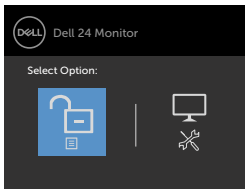

## Alternativ

## Beskrivning

- |   |  |
|---|--|
| <p><b>1</b></p>  <p><b>Menu Buttons unlock (Menyknappar)</b></p>                                   | <p>Välj detta alternativ för att låsa upp skärmmenyfunktionen.</p>   |
| <p><b>2</b></p>  <p><b>Power Button Unlock (Upplåsning av strömbrytare)</b></p>                    | <p>Använd detta alternativ för att låsa upp strömbrytaren för att stänga av bildskärmen.</p>   |
| <p><b>3</b></p>  <p><b>Menu and Power Button Unlock (Upplåsning för meny och strömknapp)</b></p> | <p>Använd detta alternativ för att låsa upp skärmmeny och strömbrytaren.</p>   |
| <p><b>4</b></p>  <p><b>Built-in Diagnostics (Inbyggd diagnostik)</b></p>                         | <p>Använd detta alternativ för att köra den inbyggda diagnostiken, se <a href="#">Built-in Diagnostics (Inbyggd diagnostik)</a>.</p> |



## Knapp på framsida

Använd knapparna på bildskärmens framsida för att justera bildinställningarna.

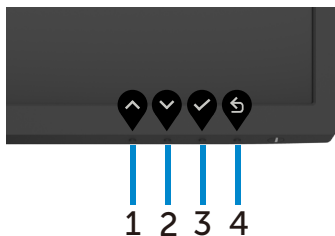

Knapp på framsida	Beskrivning
1  Up (Upp)	Använd knappen <b>Up (Upp)</b> för att öka värden eller flytta upp i en meny.
2  Down (Ned)	Använd knappen <b>Down (Ned)</b> för att minska värden eller flytta upp i en meny.
3  OK	Använd knappen <b>OK</b> för att bekräfta ditt val.
4  Back (Bakåt)	Använd knappen <b>Back (Bakåt)</b> för att gå tillbaka till föregående sida.



# Använda skärmmenyn (OSD)

## Öppna menysystemet

**📌 OBS!** Ändringarna man gör med skärmmenyn sparas automatiskt när man flyttar till en annan skärmmeny, stänger en skärmmeny eller väntar på att skärmmenyn skall stängas automatiskt.





1. Tryck på -knappen för att visa skärmmenyns huvudmeny.



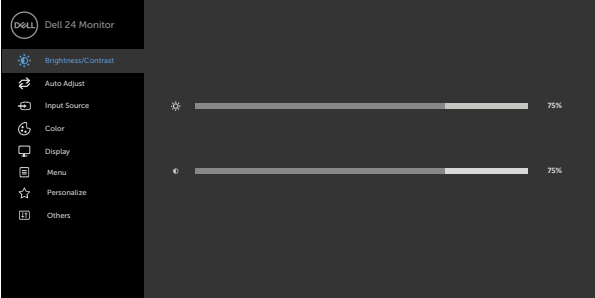

2. Tryck på - och -knappen för att flytta mellan alternativen. När du flyttar från en ikon till en annan, markeras alternativets namn.
3. Tryck på , - eller -knappen en gång för att aktivera det markerade alternativet.
4. Tryck på - och -knappen för att välja en parameter.
5. Tryck på  för att öppna skjutreglaget och använd sedan - eller -knappen enligt anvisningarna i menyn, för att göra dina ändringar.
6. Välj  för att återgå till föregående meny eller  för att bekräfta och återgå till föregående meny.







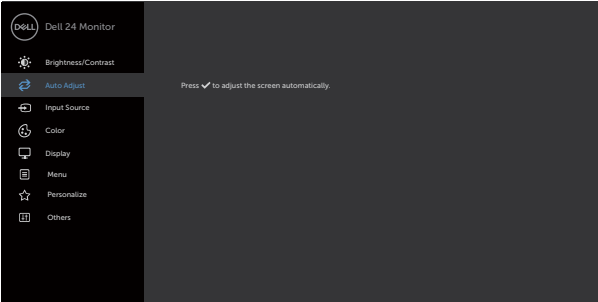

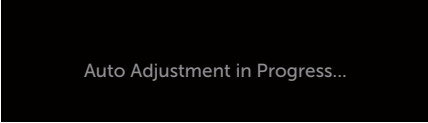
Ikon	Meny och undermenyer	Beskrivning
	<b>Brightness/Contrast (Ljusstyrka/Kontrast)</b>	Använd menyn för att aktivera <b>Brightness/Contrast (Ljusstyrka/Kontrast)</b> .
		
<b>Brightness (Ljusstyrka)</b>	<b>Brightness (Ljusstyrka)</b> justerar bakgrundsbelysningens luminans (min. 0, max. 100).	
Tryck på  -knappen för att öka ljusstyrkan. Tryck på  -knappen för att minska ljusstyrkan.		
<b>Contrast (Kontrast)</b>	Justera först <b>Brightness (ljusstyrkan)</b> och därefter <b>Contrast (kontrasten)</b> bara vid behov av ytterligare justering.	
Tryck på  -knappen för att öka kontrasten, och på  -knappen för att minska kontrasten (min. 0/max. 100).		
<b>OBS!</b> Kontrast justerar skillnaden mellan mörker och ljus på bildskärmen.		

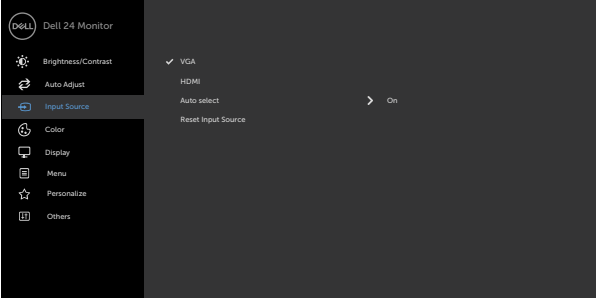

Ikon	Meny och undermenyer	Beskrivning
	<b>Auto Adjust (Automatisk justering)</b>	<p>Även om datorn känner igen bildskärmen vid uppstart, så optimerar funktionen <b>Auto Adjustment (Automatisk justering)</b> skärminställningarna för användning med din speciella konfiguration.</p> <p><b>Auto Adjustment (Automatisk justering)</b> gör att bildskärmen kan justera sig själv efter den inkommande videosignalen. När <b>Auto Adjustment (Automatisk justering)</b> har använts kan du fortsätta att fininställa bildskärmen med reglagen <b>Pixel Clock (Pixelklocka)</b> (Grov) och <b>Phase (Fas)</b> (Fin) under menyn <b>Display (Visa)</b>.</p>
		
		
<p>Följande dialog visas på en svart skärm när bildskärmen automatiskt justeras efter strömingången.:</p>		
		
<p><b>OBS!</b> I de flesta fall producerar <b>Auto Adjust (Automatisk justering)</b> den bästa bilden för din konfiguration.</p> <p><b>OBS!</b> Funktionen <b>Auto Adjust (Automatisk justering)</b> finns bara tillgänglig när bildskärmen ansluts med VGA-kabeln.</p>		



Ikon	Meny och undermenyer	Beskrivning
	<b>Input Source (Ingångskälla)</b>	Använd menyn <b>Input Source (Ingångskälla)</b> för att välja mellan olika videosignaler som kan vara anslutna till din bildskärm.
		
		
<b>VGA</b>	Välj <b>VGA</b> -ingång när du använder VGA-kontakten. Använd  för att välja VGA-ingångskälla.	
<b>HDMI</b>	Välj <b>HDMI</b> -ingång när du använder HDMI--kontakten. Tryck på  för att välja HDMI-ingångskälla.	
<b>Auto Select (Välj automatiskt)</b>	Använd  för att välja <b>Auto Select (Välj automatiskt)</b> , bildskärmen söker efter tillgängliga ingångskällor.	
<b>Reset Input Source (Återställ ingångskälla)</b>	Återställer bildskärmens inställningar för <b>Input Source (Ingångskälla)</b> till fabriksinställningarna.	



## Ikon Meny och undermenyer

## Beskrivning



### Color (Färg)

Använd menyn **Color (Färg)** för att justera färginställningsläget.

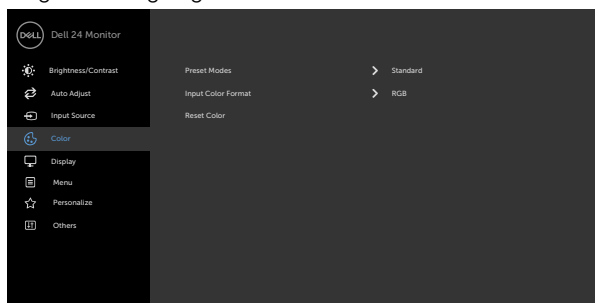

**Preset Modes (Förinställningsslägen)**

När du väljer **Preset Modes (Förinställningsslägen)** kan du välja **Standard, ComfortView, Movie (Film), FPS, RTS, RPG, Warm (Varm), Cool (Kall)** eller **Custom Color (Anpassad färg)** i listan.

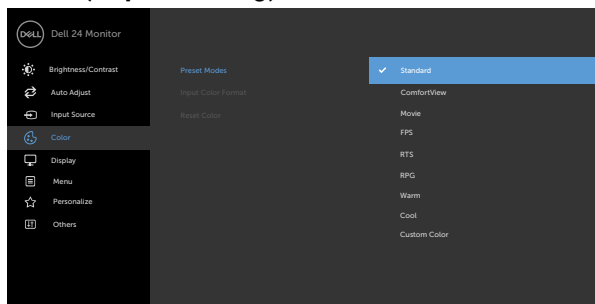



- ♦ **Standard:** Förvalda färginställningar. Detta är ett förinställningssläge som är standard.
- ♦ **ComfortView:** Minskar mängden blått ljus från skärmen för att göra det behagligare för ögonen att titta på den.

**WARNING: De möjliga långtidseffekterna från blått ljus från bildskärmen kan orsaka personskador som digital ögonstress, ögontrötthet och skador på ögonen. Långvarig användning av bildskärmar kan även orsaka värk i delar av kroppen som nacke, armar, rygg och axlar. För mer information om att upprätthålla korrekt hållning och undvika trötthet eller skador, se [Ergonomi](#).**

- ♦ **Movie (Film):** Läser in färginställningar som är perfekta för filmer.
- ♦ **FPS:** Läser in färginställningar som är perfekta för förstapersonsskjutspelel.
- ♦ **RTS:** Läser in färginställningar som är perfekta för realtidsstrategispel.
- ♦ **RPG:** Läser in färginställningar som är perfekta för rollspel.



Ikon	Meny och undermenyer	Beskrivning
		<ul style="list-style-type: none"> <li>• <b>Warm (Varm):</b> Ökar färgtemperaturen. Skärmen blir varmare med en röd/gul ton.</li> <li>• <b>Cool (Kall):</b> Ökar färgtemperaturen. Skärmen blir kallare med en blå ton.</li> <li>• <b>Custom Color (Anpassad färg):</b> Ger dig möjlighet att justera färginställningarna manuellt. Tryck på knapparna  och  för att justera de tre färgvärdena röd, grön och blå och skapa ditt eget förinställningsläge.</li> </ul>
	<b>Input Color Format (Format för färginmatning)</b>	<p>Ger dig möjlighet att ställa in videoinmatningsläget till:</p> <ul style="list-style-type: none"> <li>• <b>RGB:</b> Välj detta alternativ om bildskärmen är ansluten till en dator eller mediaspelare med stöd för RGB-utmatning.</li> <li>• <b>YCbCr/YPbPr*:</b> Välj detta alternativ om din mediaspelare enbart stödjer YCbCr/YPbPr-utmatning.</li> </ul>
		
		
		<p>*När man väljer VGA-inmatning.</p>
	<b>Hue (Nyans)</b>	<p>Använd  eller  för att justera nyansen från 0 till 100.</p> <p><b>OBS!</b> Nyansjustering finns bara när du väljer läget Movie (Film) och Game (Spel).</p>
	<b>Saturation (Mättnad)</b>	<p>Använd  eller  för att justera mättnaden från 0 till 100.</p> <p><b>OBS!</b> Mättnadsjustering finns bara när du väljer läget Movie (Film) och FPS-, RTS- och RPG-läge.</p>
	<b>Reset Color (Återställ färg)</b>	<p>Återställer bildskärmens färginställning till fabriksinställningarna.</p>





**Display (Skärm)**

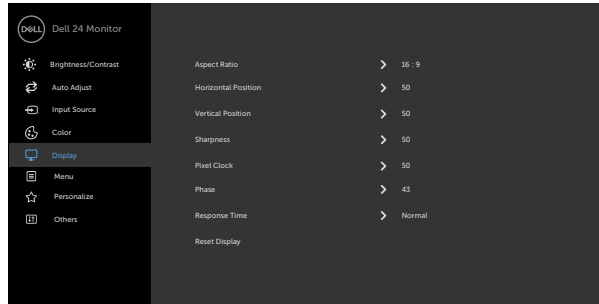

Använd **Display** menu (Skärmmeny) för att justera bilden.



**Aspect Ratio (Höjd-breddförhållande)**

Välj bildförhållande mellan **16:9**, **4:3**.

**Horizontal Position (Horisontellt läge) (VGA-ingång enbart)**

Använd  eller  för att justera bilden åt vänster eller höger.

Minimum är "0" (-).

Maximum är "100" (+).

**Vertical Position (Vertikalt läge) (VGA-ingång enbart)**



Använd  eller  för att justera bilden uppåt eller nedåt.

Minimum är "0" (-).

Maximum är "100" (+).

**Sharpness (Skärpa)**

Gör att bilden blir skarpare eller mjukare.

Använd  eller  för att justera skärpan från "0" till "100".

**Pixel Clock (Pixelklocka) (VGA-ingång enbart)**

Justeringarna av **Phase (Fas)** och **Pixel Clock (Pixelklocka)** ger dig möjlighet att justera bildskärmen efter dina önskemål.

Använd knapparna  eller  för att justera för bästa bildkvalitet.

**Phase (Fas) (VGA-ingång enbart)**

Får du inga tillfredställande resultat när du använder justeringen av **Phase (Fas)**, använd justeringarna **Pixel Clock (Pixelklocka)** (Grovt) och **Phase (Fas)** (Fin) igen.



Ikon	Meny och undermenyer	Beskrivning
	<b>Response Time (Svarstid)</b>	Ger dig möjlighet att ställa in <b>Response Time (Svarstid)</b> till <b>Normal</b> , <b>Fast (Snabb)</b> eller <b>Extreme (Extrem)</b> .
	<b>Reset Display (Återställ skärm)</b>	Återställer visningsinställningarna till fabriksstandard.



## Menu (Meny)

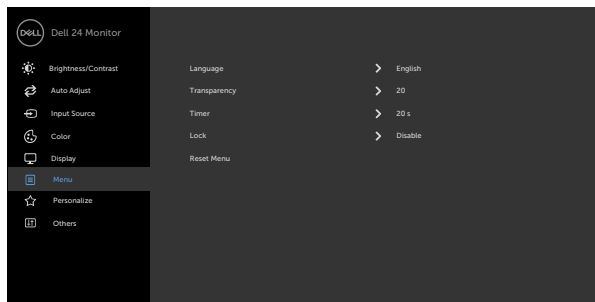

Välj detta alternativ för att justera OSD-menyens inställningar, t.ex. OSD-menyens språk, hur länge menyn blir kvar på skärmen osv.



## Language (Språk)



Ställ in skärmenyn på ett av åtta språk. (Engelska, spanska, franska, tyska, brasiliansk portugisiska, ryska, förenklad kinesiska eller japanska).

## Transparency (Transparens)

Välj detta alternativ för att ändra menyens genomskinlighet genom att använda  och  (min. 0/max. 100).

## Timer

**OSD Hold Time (Skärmmenyens spärrtid):** Ställer in hur länge OSD-menyen skall förbli aktiv när man har tryckt på en knapp.

Använd knapparna  och  för att justera skjutreglaget i ökningarna om 1 sekund, från 5 till 60 sekunder.





## Ikon Meny och undermenyer

## Beskrivning

### Lock (Lås)

Kontrollerar användarens åtkomst till justeringar. Knapparna är låsta.

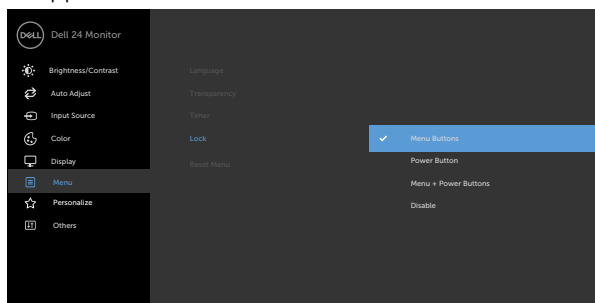

- **Menu Buttons (Menyknappar):** Genom skärmmenyn för att låsa menyknapparna.
- **Power Button (Strömknapp):** Genom skärmmenyn för att låsa strömbrytaren.
- **Menu + Power Buttons (Meny + strömbrytare):** Genom skärmmenyn för att låsa alla meny- och strömbrytare.
- **Disable (Inaktivera):** Håll -knappen till vänster om strömbrytaren intryckt i 4 sekunder.

### Reset Menu (Återställ meny)

Återställer menyinställningarna till fabriksstandard.



Ikon	Meny och undermenyer	Beskrivning
	<b>Personalize (Anpassa)</b>	
		   
	<b>Shortcut key 1 (Kortkommando 1)</b>	Välj mellan <b>Preset Modes (Förinställningslägen), Brightness/Contrast (Ljusstyrka/kontrast), Auto Adjust (Justera automatiskt), Input Source (Ingångskälla), Aspect Ratio (Bildförhållande)</b> för att ställa in kortkommando 1.
	<b>Shortcut key 2 (Kortkommando 2)</b>	Välj mellan <b>Preset Modes (Förinställningslägen), Brightness/Contrast (Ljusstyrka/kontrast), Auto Adjust (Justera automatiskt), Input Source (Ingångskälla), Aspect Ratio (Bildförhållande)</b> för att ställa in kortkommando 2.
	<b>Power Button LED (Strömbrytarindikator)</b>	Ger dig möjlighet att ställa in effektindikatorn för att spara energi.
	<b>Reset Personalization (Återställ anpassning)</b>	Återställer kortkommandon till fabriksstandard.



## Ikön Meny och undermenyer

## Beskrivning



### Others (Övrigt)

Välj detta alternativ för att ändra inställningarna för skärmmenyn, som **DDC/CI**, **LCD conditioning (LCD-konditionering)** osv.

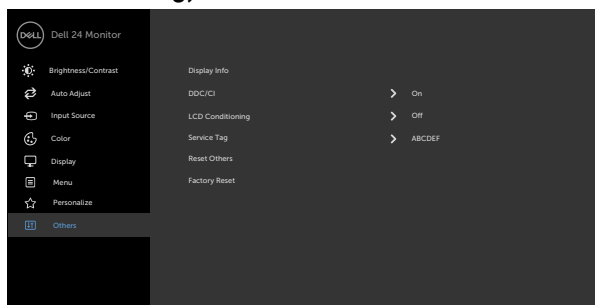

## Display Info (Visa information)

Visar bildskärmens aktuella inställningar.

### DDC/CI

**DDC/CI** (Display Data Channel/Command Interface) gör det möjligt att justera bildskärmens inställningar med program på datorn.

Välj **Off (Av)** för att stänga av funktionen.

Aktivera denna funktion för bästa användarupplevelse och optimal prestanda för bildskärmen.

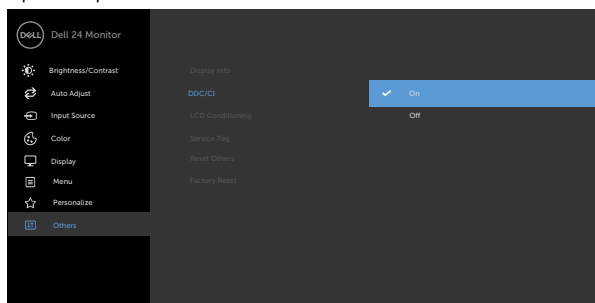

Ikon	Meny och undermenyer	Beskrivning
LCD	<b>Conditioning (LCD-konditionering)</b>	Bidrar till att förhindra bildkvarhållning. Beroende på graden av bildkvarhållning, kan det ta lite tid för programmet att köra. Välj <b>On (På)</b> för att starta processen.
		
	<b>Service Tag (Serviceetikett)</b>	<p>Visar serviceetiketten. Serviceetiketten är en unik alfanumerisk identitetskod som gör det möjligt för Dell att identifiera produktspecifikationerna och komma åt garantiinformationen.</p> <p><b>OBS!</b> Serviceetiketten är även tryckt på en etikett på baksidan av skalet.</p>
	<b>Reset Others (Återställ Övrigt)</b>	Återställer andra inställningar som <b>DDC/CI</b> till fabriksstandard.
	<b>Factory Reset (Fabriksåterställning)</b>	Återställer alla förinställningsvärden till fabriksinställningarna.
		



## Skärmenyns varningsmeddelanden

När bildskärmen inte stödjer ett speciellt upplösningsläge visas följande meddelande:

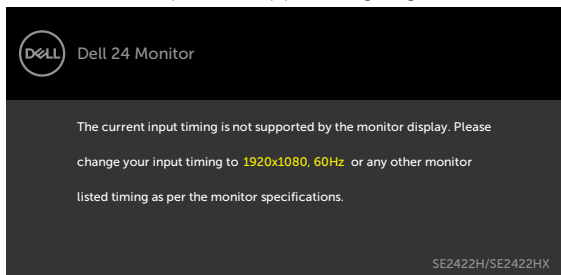

Detta betyder att bildskärmen inte kan synkronisera med signalen som kommer från datorn. Se [specifikationer för Upplösning](#) för de horisontella och vertikala frekvensområden som är adresserbara av denna bildskärm. Rekommenderat läge är 1920 x 1080.

Innan DDC/CI-funktionen inaktiveras, visas följande meddelande:

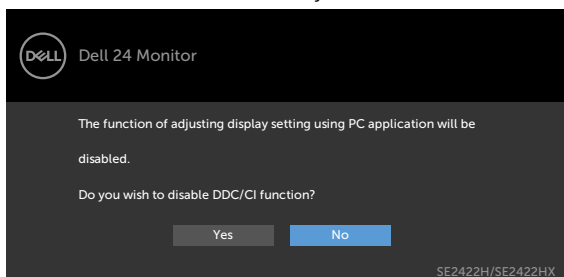

När bildskärmen övergår till **Standby Mode** (Vänteläge), visas följande meddelande:

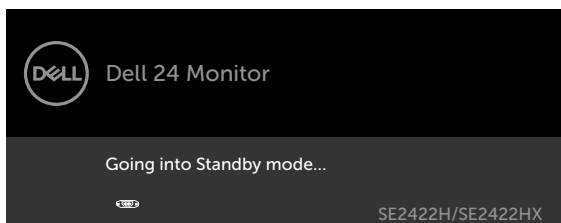
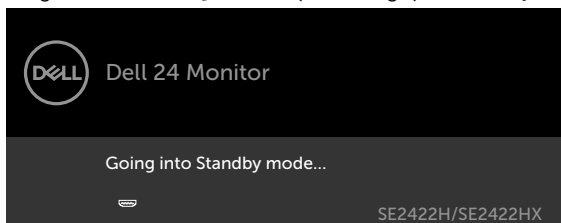

Aktivera datorn och bildskärmen för att få åtkomst till [skärmmenyn](#).

Om man trycker på någon annan knapp än strömknappen, visas följande meddelanden på den valda inmatningen:

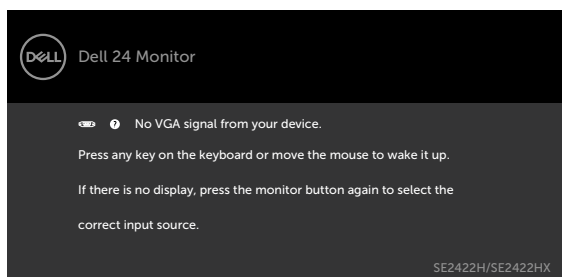
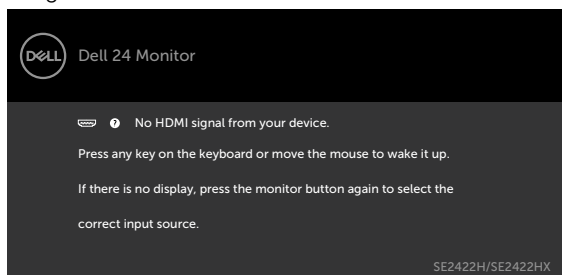

Välj skärmmenyalternativ under **Factory Reset (Fabriksåterställning)** i funktionen Other (Övrigt), följande meddelande visas:

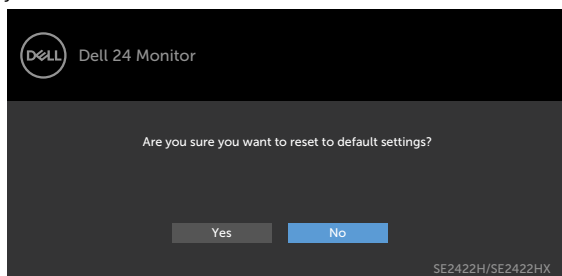

Om man justerar ljusstyrkenivån över standardnivån över 75 %), så visas följande meddelande:

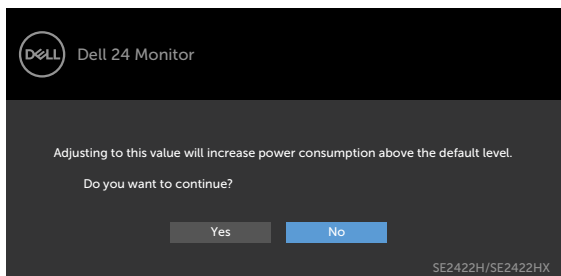

- När man väljer "Yes" (Ja), visas energimeddelandet bara en gång.
- När man väljer "No" (Nej) visas energimeddelandet i popup igen.
- Energivarningsmeddelandet visas bara igen när användaren gör en fabriksåterställning från skärmmenyn.



Om man väljer HDMI- eller VGA-ingång och motsvarande kabel inte är ansluten, visas en flytande dialogruta (se nedan).

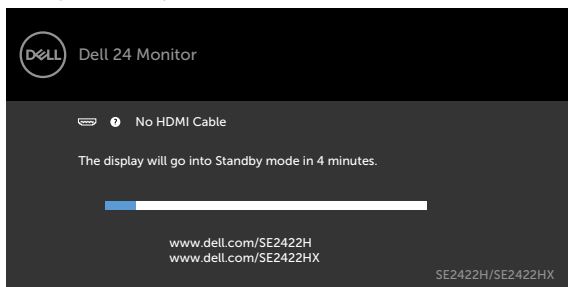

eller

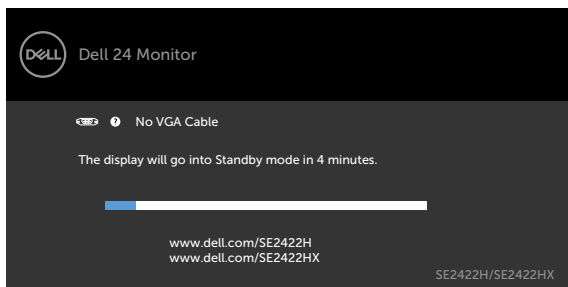

Se [Felsökning](#) för mer information.





## Ställa in den maximala upplösningen

Ställa in den maximala upplösningen för bildskärmen:

I Windows 7, Windows 8 eller Windows 8.1:

1. För Windows 8- och Windows 8.1-versionerna, välj rutan Desktop (Skrivbord) för att ändra till klassiskt skrivbord. Hoppa över detta steg om du använder Windows Vista och Windows 7.
2. Högerklicka på skrivbordet, och klicka på **Screen Resolution (Skärmapplösning)**.
3. Klicka på **Screen Resolution (skärmapplösningens)** rullgardinsmeny och välj **1920 x 1080**.
4. Klicka på **OK**.

I Windows 10:

1. Högerklicka på skrivbordet, och klicka på **Display settings (Skärminställningar)**.
2. Klicka på **Advanced Display settings (Avancerade skärminställningar)**.
3. Klicka på rullgardinsmenyn under **Resolution (Upplösning)** och välj **1920 x 1080**.
4. Klicka på **Apply (Verkställ)**.

Ser du inte **1920 x 1080** som ett alternativ, kan du behöva uppdatera grafik drivrutinen. Beroende på vilken dator du har, ska du utföra någon av följande procedurer:

Har du en stationär eller bärbar Dell-dator:

- Gå till <https://www.dell.com/support> och ange din serviceetikett och ladda ned den senaste drivrutinen för ditt grafikkort.

### **Använder du någon annan dator än Dell (bärbar eller stationär):**

- Gå till supportwebbplatsen för din datortillverkare och ladda ned de senaste grafikdrivrutinerna.
- Gå till webbplatsen för grafikkorttillverkaren och ladda ned de senaste grafikdrivrutinerna.



# Felsökning

**⚠ VARNING:** Innan du påbörjar någon av procedurerna i detta avsnitt, följ **Säkerhetsanvisningar**.

## Self-Test (Självtest)

Bildskärmen har en självtestfunktion som ger dig möjlighet att kontrollera om bildskärmen fungerar som den ska. Om bildskärmen och datorn är rätt anslutna, men bildskärmens skärm förblir svart, kör då bildskärmens självtest genom att utföra följande steg:

1. Stäng av både datorn och bildskärmen.
2. Dra ut videokabeln på datorns eller bildskärmens baksida. För att garantera riktig självtestfunktion, ta bort alla videokablar från datorns baksida.
3. Starta bildskärmen.

Om bildskärmen fungerar som den ska och identifierar att det inte finns någon ingångssignal, visas något av följande meddelanden beroende på anslutningen. Under självtestläget förblir strömindikatorn vit.

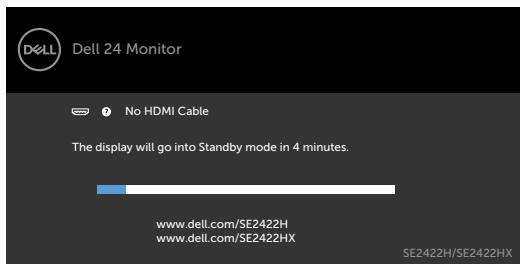

eller

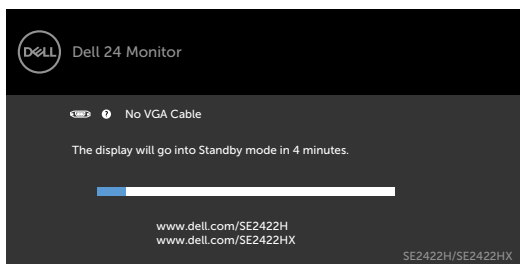

**🔪 OBS!** Denna ruta visas också under normal drift, om videokabeln är frånkopplad eller skadad.

4. Stäng av bildskärmen och anslut videokabeln igen, starta därefter datorn och bildskärmen.



Om bildskärmen förblir tom när föregående steg har utförts, kontrollera om det finns några problem med din videokontroll eller dator.

## Inbyggd diagnostik

Bildskärmen har ett inbyggt diagnostiskt verktyg som hjälper dig att avgöra om problemet du har med skärmen är ett inneboende problem med bildskärmen eller med datorn och videokortet.

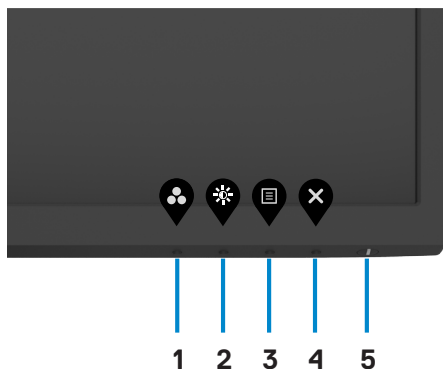

Köra den inbyggda diagnostiken:

1. Se till att skärmen är ren (inga dammpartiklar på skärmens yta).
2. Håll **knapp 4** intryckt i fyra (4) sekunder och en meny visas på skärmen.
3. Välj den inbyggda diagnostiken . En grå skärm visas.
4. Undersök försiktigt om något är onormalt med skärmen.
5. Tryck på knapp 1 på framsidan igen. Färgen på skärmen ändras till röd.
6. Undersök om något är onormalt med skärmen.
7. Upprepa steg 5 och 6 för att inspektera skärmen när den ändras till grön, blå, svart, vit och text.

Testet är klart när textskärmen visas. Tryck på knapp 1 igen för att avsluta.

Hittas inget onormalt med skärmen när du använder det inbyggda diagnostiska verktyget, så fungerar skärmen som den ska. Kontrollera om det finns några problem med videokortet och datorn.



## Vanliga problem

Följande tabell innehåller allmän information om vanliga bildskärmsproblem som du kan stöta på, och möjliga lösningar:

Vanliga symptom	Vad du upplever	Möjliga lösningar
Ingen video-/strömindikator släckt	Ingen bild	<ul style="list-style-type: none"><li>• Kontrollera att videokabeln mellan bildskärmen och datorn är riktigt anslutna och sitter stadigt.</li><li>• Verifiera att strömutgången fungerar som den ska med någon annan elektrisk utrustning.</li><li>• Se till att strömbrytaren är helt intryckt.</li><li>• Kontrollera att rätt ingångskälla har valts i menyn <a href="#">Input Source (Ingångskälla)</a>.</li></ul>
Ingen video/strömindikator tänd	Ingen bild eller ljusstyrka	<ul style="list-style-type: none"><li>• Öka ljusstyrka och kontrast styrs via skärmmenyn.</li><li>• Utför bildskärmens självtestfunktion.</li><li>• Kontrollera om poler är brutna eller böjda i videokabelns kontakt.</li><li>• Kör den inbyggda diagnostiken.</li><li>• Kontrollera att rätt ingångskälla har valts i menyn <a href="#">Input Source (Ingångskälla)</a>.</li></ul>
Dålig fokus	Bilden är otydlig, suddig eller har avbildningar	<ul style="list-style-type: none"><li>• Utför <b>Auto adjust (Automatisk justering)</b> via skärmmenyn.</li><li>• Justera kontrollerna <b>Phase (Fas)</b> och <b>Pixel Clock (Pixelklocka)</b> via skärmmenyn.</li><li>• Ta bort videoförlängningskablar.</li><li>• Återställ bildskärmen till fabriksinställningar.</li><li>• Ändra videoupplösningen för att korrigera bildförhållandet.</li></ul>
Skakig/instabil video	Vågig bild eller fin rörelse	<ul style="list-style-type: none"><li>• Utför <b>Auto adjust (Automatisk justering)</b> via skärmmenyn.</li><li>• Justera kontrollerna <b>Phase (Fas)</b> och <b>Pixel Clock (Pixelklocka)</b> via skärmmenyn.</li><li>• Återställ bildskärmen till fabriksinställningar.</li><li>• Kontrollera miljöförhållanden</li><li>• Flytta bildskärmen till en annan plats eller rum och kontrollera igen.</li></ul>



Vanliga symptom	Vad du upplever	Möjliga lösningar
Pixlar saknas	LCD-skärm har fläckar	<ul style="list-style-type: none"> <li>• Kör på/av i cykler.</li> <li>• Pixel som är permanent av är en naturlig defekt som kan inträffa i LCD-teknik.</li> <li>• För mer information om Dells bildskärmskvalitet och pixelpolicy, se <a href="https://www.dell.com/pixelguidelines">https://www.dell.com/pixelguidelines</a>.</li> </ul>
Fastnade pixlar	LCD-skärm har ljusa fläckar	<ul style="list-style-type: none"> <li>• Kör på/av i cykler.</li> <li>• Pixel som är permanent av är en naturlig defekt som kan inträffa i LCD-teknik.</li> <li>• För mer information om Dells bildskärmskvalitet och pixelpolicy, se <a href="https://www.dell.com/pixelguidelines">https://www.dell.com/pixelguidelines</a>.</li> </ul>
Problem med ljusstyrka	Bild för nedtonad eller för ljus	<ul style="list-style-type: none"> <li>• Återställ bildskärmen till fabriksinställningar.</li> <li>• Öka ljusstyrka och kontrastkontroller via skärmmenyn.</li> </ul>
Geometrisk förvrängning	Skärm inte rätt centrerad	<ul style="list-style-type: none"> <li>• Återställ bildskärmen till fabriksinställningar.</li> <li>• Utför <b>Auto adjust (Automatisk justering)</b> via skärmmenyn.</li> <li>• Horisontell och vertikal justering styrs via OSD:n.</li> </ul>
Horisontella/vertikala linjer	Skärmen har en eller flera linjer	<ul style="list-style-type: none"> <li>• Återställ bildskärmen till fabriksinställningar.</li> <li>• Utför <b>Auto adjust (Automatisk justering)</b> via skärmmenyn.</li> <li>• Justera kontrollerna <b>Phase (Fas)</b> och <b>Pixel Clock (Pixelklocka)</b> via skärmmenyn.</li> <li>• Utför bildskärmens självtestfunktion och bestäm om linjerna också är i självtestläget.</li> <li>• Kontrollera om poler är brutna eller böjda i videokabelns kontakt.</li> <li>• Kör den inbyggda diagnostiken.</li> </ul>



Vanliga symptom	Vad du upplever	Möjliga lösningar
Synkroniseringsproblem	Skärmen är rörig eller verkar sönderriven	<ul style="list-style-type: none"> <li>• Återställ bildskärmen till fabriksinställningar.</li> <li>• Utför <b>Auto adjust (Automatisk justering)</b> via skärmmenyn.</li> <li>• Justera kontrollerna <b>Phase (Fas)</b> och <b>Pixel Clock (Pixelklocka)</b> via skärmmenyn.</li> <li>• Utför bildskärmens självtestfunktion för att bestämma om störningarna på skärmen visas i självtestläget.</li> <li>• Kontrollera om poler är brutna eller böjda i videokabelns kontakt.</li> <li>• Starta om datorn i säkert läge.</li> </ul>
Säkerhetsrelaterade problem.	Synliga tecken på rök eller gnistor	<ul style="list-style-type: none"> <li>• Utför inte några felsökningssteg.</li> <li>• För mer information om hur du kan kontakta Dell, se <b>Kontakta Dell</b> genast.</li> </ul>
Återkommande problem	Bildskärmsfel på och av	<ul style="list-style-type: none"> <li>• Kontrollera att videokabeln mellan bildskärmen och datorn är riktigt anslutna och sitter stadigt.</li> <li>• Återställ bildskärmen till fabriksinställningar.</li> <li>• Utför bildskärmens självtestfunktion för att bestämma om det återkommande problem visas i självtestläget.</li> </ul>
Saknar färg	Bild saknar färg	<ul style="list-style-type: none"> <li>• Utför bildskärmens självtestfunktion.</li> <li>• Kontrollera att videokabeln mellan bildskärmen och datorn är riktigt anslutna och sitter stadigt.</li> <li>• Kontrollera om poler är brutna eller böjda i videokabelns kontakt.</li> </ul>
Fel färg	Bild inte tillräcklig bra	<ul style="list-style-type: none"> <li>• Prova olika <b>Preset Modes (Förinställningslägen)</b> i skärmmenyens Color settings (Färginställningar). Justera <b>R/G/B</b>-värdet i <b>Custom Color (Anpassa färg)</b> i skärmmenyen <b>Color</b> setting (Färginställning).</li> <li>• Justera R/G/B-värdet i <b>Custom Color (Anpassa färg)</b> i skärmmenyens <b>Custom Color (Anpassa färg)</b>.</li> <li>• Ändra <b>Input Color Format (Färgformat för indata)</b> till <b>RGB</b> eller <b>YCbCr/YPbPr</b> i skärmmenyen <b>Color</b> setting (Färginställning).</li> <li>• Kör den inbyggda diagnostiken.</li> </ul>



Vanliga symptom	Vad du upplever	Möjliga lösningar
Bildkvarhållning från en statisk bild blir kvar på bildskärmen under lång tid	Blek skugga från statisk bild syns på skärmen	<ul style="list-style-type: none"> <li>Ställ in skärmen så den stängs av när skärmen har varit överksam några minuter. De kan justeras i Windows Power Options (Inställningar för energialternativ) eller Mac Energy Saver (Energisparare).</li> <li>Använd alternativt en dynamiskt föränderlig skärmläckare.</li> </ul>

## Produktspecifika problem

Problem	Vad du upplever	Möjliga lösningar
Skärmbilden är för liten	Bilden är centrerad på skärmen, men fyller inte hela visningsområdet	<ul style="list-style-type: none"> <li>Kontrollera inställningen av <b>Aspect Ratio (Bildförhållande)</b> i skärmmenyn <b>Display (Visning)</b>.</li> <li>Återställ bildskärmen till fabriksinställningar.</li> </ul>
Bildskärmen kan inte justeras med knapparna på bildskärmens undersida	Skärmmenyn visas inte på skärmen	<ul style="list-style-type: none"> <li>Stäng av bildskärmen, koppla ifrån bildskärmens elkabel, sätt i den igen och starta bildskärmen.</li> </ul>
Ingen ingångssignal när man trycker på användarkontroller	Ingen bild, indikatorn är vit	<ul style="list-style-type: none"> <li>Kontrollera signalkällan. Kontrollera att datorn inte är i energisparläge genom att röra musen eller trycka på någon tangent på tangentbordet.</li> <li>Kontrollera om signalkabeln är ordentligt isatt. Anslut signalkabeln igen vid behov.</li> <li>Återställ datorn eller videospelaren.</li> </ul>
Bilden fyller inte upp hela skärmen	Bilden kan inte fylla skärmens höjd och bredd	<ul style="list-style-type: none"> <li>På grund DVD-skivornas olika videoförhållande (bildförhållande) kan bildskärmen visa i helskärm.</li> <li>Kör den inbyggda diagnostiken.</li> </ul>



## FCC-meddelanden (enbart USA) och andra gällande föreskrifter

För FCC-meddelanden och andra gällande föreskrifter, se webbplatsen för regel efterlevnad på [https://www.dell.com/regulatory\\_compliance](https://www.dell.com/regulatory_compliance).

## Kontakta Dell

För kunder utanför USA, ring 800-WWW-DELL (800-999-3355).

 **OBS!** Har du inte en aktiv Internetanslutning, kan du hitta kontaktinformation på ditt inköpskvitto, följesedel, faktura eller Dells produktkatalog.

Dell tillhandahåller olika Internet- och telefonbaserade support- och servicealternativ. Tillgängligheten varierar för olika länder och produkter, och vissa tjänster kanske inte finns där du bor.

### För innehåll för webbaserad bildskärmssupport:

Se <https://www.dell.com/support/monitors>.

### För att kontakta Dell för försäljning, teknisk support eller kundtjänstfrågor:

1. Gå till <https://www.dell.com/support>.
2. Verifiera ditt land eller region i rullgardinsmenyn Choose A Country/Region (Välj land/region) längst ner till höger på sidan.
3. Klicka på **Contact Us (Kontakta oss)** bredvid rullgardinsmenyn för land.
4. Välj en service- eller supportlänk beroende på vad du behöver.
5. Välj en metod för att kontakta Dell som passar dig.

## EU:s produktdatabas för energimärkning och produktinformationsblad

SE2422H: <https://eprel.ec.europa.eu/qr/494247>

SE2422HX: <https://eprel.ec.europa.eu/qr/494395>

