



# Monitor Dell 24 SE2422H/SE2422HX Ghidul utilizatorului

Model: SE2422H/SE2422HX  
Model de reglementare: SE2422H/SE2422HX



-  **NOTĂ:** O NOTĂ indică informații importante care vă ajută să folosiți mai bine monitorul.
-  **ATENȚIE:** O ATENȚIONARE indică un pericol potențial de deteriorare a componentelor hardware sau de pierdere a datelor dacă nu se respectă instrucțiunile.
-  **AVERTISMENT:** Un AVERTISMENT indică un pericol potențial de daune materiale, de vătămare corporală sau de deces.

**Drept de autor © 2021 pentru Dell Inc. sau pentru filialele acesteia. Toate drepturile sunt rezervate.** Dell, EMC, și alte mărci comerciale sunt mărci comerciale ale Dell Inc. sau ale filialelor sale. Alte mărci comerciale pot fi mărci înregistrate ale proprietarilor respectivi.

2021 – 04

Rev. A00

# Cuprins

|  |           |
|--|-----------|
| <b>Instrucțiuni de siguranță</b>                       | <b>5</b>  |
| <b>Despre monitor</b>                                  | <b>6</b>  |
| Conținutul pachetului                                  | 6         |
| Caracteristicile produsului                            | 8         |
| Identificarea componentelor și a comenzilor            | 9         |
| Vedere din față  | 9         |
| Vedere din spate                                       | 10        |
| Vedere de jos  | 11        |
| <b>Specificațiile monitorului</b>                      | <b>12</b> |
| Specificații rezoluție                                 | 13        |
| Moduri de afișare presetate                            | 14        |
| Specificații în domeniul electric                      | 15        |
| Caracteristici fizice                                  | 16        |
| Caracteristici de mediu                                | 17        |
| Atribuire pini   | 18        |
| Capacitate plug and play                               | 20        |
| Politica privind pixelii și calitatea monitoarelor LCD | 20        |
| Ergonomie  | 21        |
| Manipularea și mutarea afișajului                      | 23        |
| Ghid de întreținere                                    | 24        |
| Curățarea monitorului                                  | 24        |
| <b>Configurarea monitorului</b>                        | <b>25</b> |
| Conectarea suportului                                  | 25        |
| Utilizarea înclinării                                  | 28        |
| Conectarea monitorului                                 | 29        |
| Organizarea cablurilor                                 | 30        |



|   |           |
|---|-----------|
| Fixarea monitorului cu ajutorul sistemului de blocare Kensington (opțional) . . . . .                 | 30        |
| Scoaterea suportului monitorului . . . . .  | 31        |
| Montarea pe perete (opțională) . . . . .  | 32        |
| Porniți monitorul . . . . .   | 33        |
| Utilizarea comenzilor de pe panoul frontal . . . . .  | 33        |
| Utilizarea funcției blocare OSD . . . . .   | 35        |
| Buton- pe panoul frontal . . . . .  | 38        |
| Utilizarea meniului de afișare pe ecran (OSD) . . . . .   | 39        |
| Accesarea sistemului meniului . . . . .   | 39        |
| Mesaje de avertizare OSD. . . . .   | 53        |
| Setarea rezoluției maxime. . . . .  | 56        |
| <b>Depanarea. . . . .</b>   | <b>57</b> |
| Testarea automată . . . . .   | 57        |
| Diagnosticarea încorporată . . . . .  | 58        |
| Probleme obișnuite . . . . .  | 59        |
| Probleme specifice produsului. . . . .  | 63        |
| <b>Anexă . . . . .</b>  | <b>64</b> |
| Note FCC (doar pentru SUA) și alte informații de reglementare . . . . .                               | 64        |
| Cum se poate contacta Dell . . . . .  | 64        |
| Baza de date UE a produselor pentru eticheta energetică și fișa cu informații despre produs . . . . . | 64        |



# Instrucțiuni de siguranță

**⚠️ AVERTISMENT: Utilizarea comenzilor, a reglajelor sau a procedurilor, altele decât cele specificate în această documentație, poate duce la expunerea la șocuri, riscuri electrice și/sau mecanice.**

- Instalați monitorul pe o suprafață solidă și manipulați-l cu atenție. Ecranul său este fragil și se poate deteriora dacă monitorul este scăpat pe jos sau dacă este lovit.
- Asigurați-vă întotdeauna că monitorul este compatibil cu rețeaua de alimentare electrică disponibilă în locația dvs.
- Păstrați monitorul la temperatura camerei. Temperaturile foarte scăzute sau ridicate pot avea un efect negativ asupra cristalelor lichide ale afișajului.
- Protejați monitorul împotriva vibrațiilor excesive și a impactelor puternice. De exemplu, nu puneți monitorul în portbagajul unui autovehicul.
- Deconectați monitorul de la sursa de alimentare atunci când urmează să rămână nefolosit pentru o perioadă mai lungă.
- Pentru evitarea electrocutării, nu demontați capacele și nu atingeți componentele interne ale monitorului.

Pentru informații despre instrucțiunile de siguranță, consultați Informații privind siguranța, de mediu și de reglementare (SERI).



# Despre monitor



## Conținutul pachetului

**NOTĂ:** Unele componente pot fi opționale și nelivrate împreună cu monitorul.

Monitorul este livrat împreună cu componentele prezentate în tabelul de mai jos. Dacă lipsește orice componentă, contactați suportul tehnic Dell pentru asistență. Pentru mai multe informații despre cum să contactezi Dell, vezi [Contact Dell](#).

|   |   |
|---|---|
|    | Afișaj  |
|    | Dispozitiv de ridicare a suportului             |
|   | Bază suport                                     |
|  | Capac VESA                                      |
|  | Cablu de alimentare (diferă în funcție de țară) |



|   |   |
|---|---|
|   | Cablu HDMI  |
|  | Cablu VGA(Doar SE2422HX)  |
|  | <ul style="list-style-type: none"><li>• Ghid de configurare rapidă</li><li>• Informații privind siguranța, protecția mediului și reglementările</li></ul> |



# Caracteristicile produsului

Monitorul **Dell SE2422H/SE2422HX** are o matrice activă, un tranzistor cu peliculă subțire (TFT), afișaj cu cristale lichide (LCD) și retroiluminare cu LED. Caracteristicile monitorului includ:

- Suprafață activă de afișaj de 60,45 cm (23,80 inch) (măsurată pe diagonală), rezoluție de 1920 x 1080 (16:9), și compatibilitate pe ecran complet pentru rezoluții mai mici.
- Gamut culoare de 72% NTSC (tipic), CIE 1931.
- Conectivitate digitală cu HDMI.
- Capacitate de reglare a înclinării.
- Suport detașabil și orificii de montare Video Electronics Standards Association (VESA™) de 100 mm pentru soluții de montare flexibilă.
- Capacitate de conectare și redare, dacă este acceptată de computerul dumneavoastră.
- Reglare a afișării pe ecran (OSD) pentru o instalare ușoară și optimizarea ecranului.
- Blocare butoane de pornire/oprire și OSD.
- Fantă pentru încuietore de securitate.
- Blocarea suportului
- ≤ 0.3 W în Mod de veghe.
- Monitorul are o tehnologie fără tremur, care elimină tremurul vizibil, oferă o experiență de vizualizare confortabilă și previne încordarea și oboseala ochilor utilizatorilor.
- Suportă 48 Hz - 75 Hz (HDMI) în Mod FreeSync.
- Suportă tehnologia AMD FreeSync™.
- Optimizează confortul ochilor cu un ecran fără tremur certificat TÜV.

 **AVERTISMENT: Efectele pe termen lung ale emisiilor de lumină albastră de pe monitor pot provoca deteriorarea ochilor, inclusiv oboseala ochilor sau încordarea ochilor din surse digitale.**





# Identificarea componentelor și a comenzilor

## Vedere din față



| Etichetă | Descriere                      | Utilizare  |
|----------|--------------------------------|--|
| 1        | Butoane de funcții             | Pentru mai multe informații, consultați secțiunea <a href="#">Operarea monitorului</a>   |
| 2        | Indicator de alimentare cu LED | Lumina albă constantă indică faptul că monitorul este pornit și funcționează normal. Lumina albă intermitentă indică faptul că monitorul este în modul de așteptare. |



## Vedere din spate



| Etichetă | Descriere   | Utilizare   |
|----------|---|---|
| 1        | Orificii de montare VESA (100 mm x 100 mm – în spatele capacului VESA atașat) | Montați pe perete monitorul cu ajutorul setului de montare pe perete compatibil VESA (100 x 100 mm).<br><b>NOTĂ:</b> Kitul de montare pe perete nu este livrat împreună cu monitorul și este vândut separat.  |
| 2        | Etichetă de reglementare  | Prezintă normele de reglementare.   |
| 3        | Buton de eliberare a suportului   | Eliberați suportul de pe monitor.   |
| 4        | Etichetă pentru cod de bare, număr de serie și etichetă de service            | Eticheta de service este un identificator unic alfanumeric, care permite tehnicienilor de service Dell să identifice componentele hardware ale monitorului și să acceseze informațiile de garanție. Consultați această etichetă dacă trebuie să contactați Dell pentru asistență tehnică. |
| 5        | Fantă pentru gestionarea caburilor  | Conectați caburile, trecându-le prin slot.  |
| 6        | Capac VESA  | Cele două puncte de capăt pe partea frontală al capacului VESA sunt aliniat cu orificiile de montare VESA și capacul VESA este apăsat ușor.   |



## Vedere de jos

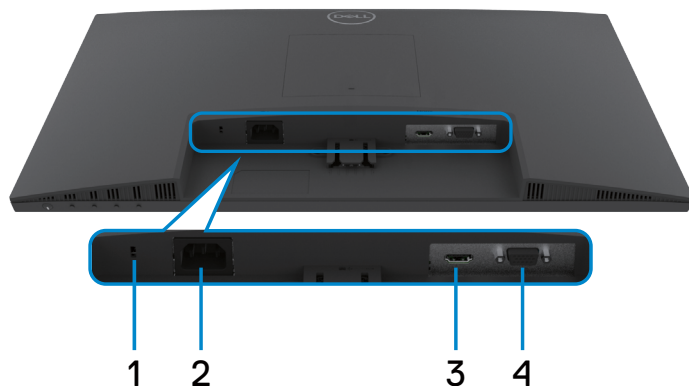

| Etichetă | Descriere                              | Utilizare   |
|----------|--|---|
| 1        | Fantă pentru încuietoare de securitate | Asigură monitorul cu o încuietoare cu cablu de securitate (comercializată separat). |
| 2        | Conector de alimentare electrică       | Conectați cablul de alimentare (livrat împreună cu monitorul).                      |
| 3        | Conector HDMI                          | Conectați cablul de HDMI (livrat împreună cu monitorul).                            |
| 4        | Conector VGA                           | Conectați cablul de VGA (Doar SE2422HX).  |



# Specificațiile monitorului

| Descriere                                 | Valorile   |
|---|--|
| Tip de ecran                              | Matrice activă - TFT LCD   |
| Tip panou                                 | Aliniere verticală (VA)  |
| Raport aspect                             | 16:9   |
| Dimensiuni ale imaginilor vizualizabile   |  |
| Pe diagonală                              | 604,5 mm (23,80 de inci)   |
| Suprafață activă                          |  |
| Pe orizontală                             | 527,04 mm (20,75 inci)   |
| Pe verticală                              | 296,46 mm (11,67 inci)   |
| Suprafață                                 | 156246,28 mm <sup>2</sup> (242,18 inci <sup>2</sup> )  |
| Distanță între puncte                     | 0,2745 mm x 0,2745 mm  |
| Pixeli per inch (PPI)                     | 92,56  |
| Unghi de vizualizare                      |  |
| Pe orizontală                             | 178SDgr (tipic)  |
| Pe verticală                              | 178SDgr (tipic)  |
| Luminozitate                              | 250 cd/m <sup>2</sup> (tipic)  |
| Raport de contrast                        | 3000 la 1 (tipic)  |
| Strat protector pentru ecranul afișajului | Antireflexie cu duritate 3H  |
| Retroiluminare                            | Sistem de iluminat pe margini cu LED   |
| Timp de răspuns (Gri la gri)              | 12 ms (NORMAL)<br>8 ms (rapid)<br>5 ms (extrem)<br><b>NOTĂ: În modul Extreme, pot apărea mici artefacte datorită acțiunii de overdrive pentru sporirea vitezei și reducerea timpului de răspuns. Folosiți modul Normal/Fast/Extreme pentru o experiență optimă în fața ecranului și în timpul jocului.</b> |
| Profundime culoare                        | 16,70 milioane culori  |
| Gamă cromatică*                           | 72% NTSC, CIE 1931   |
| Conectivitate                             | • 1 x HDMI1.4<br>• 1 x VGA   |



|   |   |    |
|---|---|----|
| Lățime ramă (de la marginea monitorului la zona activă) |   |    |
| Sus   | 12,80 mm  |    |
| Stânga/Dreapta  | 12,80 mm  |    |
| Jos   | 16,92 mm  |    |
| Ajustabilitate  |   |    |
| Suport reglabil pe înălțime                             | NA  |    |
| Înclinare   | -5SDgr la 21SDgr  |    |
| Gestionare a cablurilor                                 | da  | da |
| Compatibilitate cu Dell Display Manager (DDM)           | Easy Arrange și alte caracteristici esențiale                       |    |
| Securitate  | Slot pentru blocare de securitate (cablu de blocare vândut separat) |    |

\*Numai la nativul panoului, sub presetare Mod personalizat.

## Specificații rezoluție

| Model                                  | SE2422H   |     | SE2422HX           |                    |
|--|---|-----|--------------------|--------------------|
| Descriere                              | HDMI  | VGA | HDMI               | VGA                |
| Interval de scanare pe orizontală      | de la 30 la 83 kHz                                      |     | de la 31 la 84 kHz | de la 31 la 80 kHz |
| Interval de scanare pe verticală       | de la 48 la 75 Hz                                       |     |                    |                    |
| Rezoluție presetată maximă             | 1920 x 1080 la 75 Hz(HDMI)<br>1920 x 1080 la 60 Hz(VGA) |     |                    |                    |
| Capacități de afișare video (mod HDMI) | 480p, 576p, 720p, 1080i, 1080p, FHD                     |     |                    |                    |



## Moduri de afișare presetate

| Mod de afișare | Frecvență orizontală (kHz) | Frecvență verticală (Hz) | Frecvență pixeli (MHz) | Polaritate sincronizare (pe orizontală/pe verticală) |
|----------------|----------------------------|--------------------------|------------------------|--|
| 720 x 400      | 31,47                      | 70,08                    | 28,32                  | -/+  |
| 640 x 480      | 31,47                      | 59,94                    | 25,18                  | -/-  |
| 640 x 480      | 37,50                      | 75                       | 31,50                  | -/-  |
| 800 x 600      | 37,88                      | 60,317                   | 40                     | +/+  |
| 800 x 600      | 46,88                      | 75                       | 49,50                  | +/+  |
| 1024 x 768     | 48,36                      | 60                       | 65                     | -/-  |
| 1024 x 768     | 60,02                      | 75,029                   | 78,75                  | +/+  |
| 1152 x 864     | 67,50                      | 75                       | 108                    | +/+  |
| 1280 x 1024    | 64                         | 60,02                    | 108                    | +/+  |
| 1280 x 1024    | 80                         | 75,02                    | 135                    | +/+  |
| 1600 x 900     | 60                         | 60                       | 108                    | +/+  |
| 1920 x 1080    | 67,50                      | 60                       | 148,50                 | +/+  |
| 1920 x 1080    | 83,89                      | 75                       | 174,50                 | +/-  |



## Specificații în domeniul electric

| Descriere                            | Valorile   |
|--------------------------------------|--|
| Semnale de intrare video             | · HDMI 1.4 , 600mV pentru fiecare linie diferențială, impedanță de intrare 100 ohm pe pereche diferențială RGB analog, 0,7 Volt +/- 5%, polaritate pozitivă la impedanță de intrare 75 Ω                   |
| Tensiune/frecvență/curent de intrare | 100 - 240 V c.a./50 sau 60 Hz ± 3 Hz/1,5 A (maximum)   |
| Curent la anclanșare                 | 120 V: 30 A (max.) la 0°C (pornire rece)<br>240 V: 60 A (max.) la 0°C (pornire rece)   |
| Consum de energie                    | 0,3 W (Mod oprit) <sup>1</sup><br>0,3 W (Mod standby) <sup>1</sup><br>15,7 W (Mod pornit) <sup>1</sup><br>24 W (Max) <sup>2</sup><br>15,9 W (P <sub>on</sub> ) <sup>3</sup><br>49,7 kWh (TEC) <sup>3</sup> |

<sup>1</sup> Conform definiției din UE 2019/2021 și UE 2019/2013.

<sup>2</sup> Setarea maximă de luminozitate și contrast cu încărcare maximă pe toate porturile USB.

<sup>3</sup> P<sub>on</sub>: Consum de energie în modul pornit măsurat prin referință la metoda de test Energy Star.

TEC: Consum total de energie în kWh măsurat prin referință la metoda de test Energy Star.

**△ PRECAUȚIE:** Acest document are rol strict informativ și reflectă performanțele din laborator. Este posibil ca produsul dvs. să aibă performanțe diferite, în funcție de software, de componentele și de dispozitivele periferice comandate, fără a exista o obligație de a actualiza aceste informații. În mod corespunzător, clientul nu trebuie să se bazeze pe aceste informații în luarea deciziilor cu privire la toleranțele electrice sau altele. Nu este emisă nicio garanție explicită sau implicită referitoare la exactitatea ori la caracterul complet al informațiilor.



## Caracteristici fizice

| Descriere  | SE2422H   | SE2422HX           |
|--|---|--------------------|
| Tip conector   | <ul style="list-style-type: none"> <li>· 1 X porturi HDMI 1.4</li> <li>· 1 X porturi VGA</li> </ul> |                    |
| Tip cablu de semnal  | Cablu HDMI 1,8 m<br>Cablu VGA 1,8 m(Samo SE2422HX)  |                    |
| Dimensiuni (cu suport)   |   |                    |
| Înălțime   | 420,25 mm (16,55 inchi)   |                    |
| Lățime   | 552,64 mm (21,76 inchi)   |                    |
| Adâncime   | 178,81 mm (7,04 inchi)  |                    |
| Dimensiuni (fără suport)   |   |                    |
| Înălțime   | 331,61 mm (13,06 inchi)   |                    |
| Lățime   | 552,64 mm (21,76 inchi)   |                    |
| Adâncime   | 49,69 mm (1,96 inchi)   |                    |
| Dimensiuni suport  |   |                    |
| Înălțime   | 173,93 mm (6,85 inchi)  |                    |
| Lățime   | 240,42 mm (9,47 inchi)  |                    |
| Adâncime   | 178,81 mm (7,04 inchi)  |                    |
| Greutate   |   |                    |
| Greutate cu ambalaj  | 5,23 kg (11,53 lb)  | 5,33 kg (11,75 lb) |
| Greutate cu ansamblul suportului și cu cabluri   | 3,77 kg (8,31 lb)   | 3,87 kg (8,53 lb)  |
| Greutate fără ansamblul suportului (pentru considerații privind montarea pe perete sau montarea VESA - fără cabluri) | 3,18 kg (7,01 lb)   | 3,18 kg (7,01 lb)  |
| Greutatea ansamblului suportului   | 0,33 kg (0,73 lb)   | 0,33 kg (0,73 lb)  |





## Caracteristici de mediu

| Descriere   | Valorile   |
|---|--|
| Conformare la standarde   |  |
| <ul style="list-style-type: none"><li>• Conformitate RoHS</li><li>• Monitorul are cantități reduse de BFR/PVC(exclusiv cablurile externe)</li><li>• Sticlă fără arsenic și fără mercur numai pentru panou</li></ul> |  |
| Temperatură   |  |
| În stare de funcționare   | de la 0 la 40 °C (de la 32 la 104 °F)  |
| În stare de nefuncționare   | Stocare: între -20°C și 60°C (între -4°F și 140°F)<br>Transport: între -20°C și 60°C (între -4°F și 140°F) |
| Umiditate   |  |
| În stare de funcționare<br>(fără condensare)  | între 20 și 90 %   |
| În stare de nefuncționare<br>(fără condensare)  | Stocare: între 5 și 90% (fără condensare)<br>Transport: între 5 și 90%                                     |
| Altitudine  |  |
| În stare de funcționare(maximum)  | 5 000 m (16 404 ft)  |
| În stare de nefuncționare(maximum)  | 12 192 m (40 000 ft)   |
| Disipare căldură  | 81,89 BTU/oră (maximă)<br>53,57 BTU/oră (Mod pornit)   |



# Atribuire pini

## Conector VGA

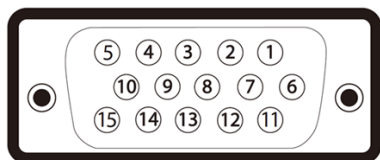

| Număr pin | Partea cu 15 pini a cablului de semnal conectat |
|-----------|---|
| 1         | Video-Roșu                                      |
| 2         | Video-Verde                                     |
| 3         | Video-Albastru                                  |
| 4         | NC  |
| 5         | Test automat                                    |
| 6         | GND-R   |
| 7         | GND-G   |
| 8         | GND-B   |
| 9         | Computer 5 V / 3.3 V                            |
| 10        | GND-sync  |
| 11        | GND   |
| 12        | DDC data  |
| 13        | H-sync  |
| 14        | V-sync  |
| 15        | DDC clock                                       |



## Conector HDMI

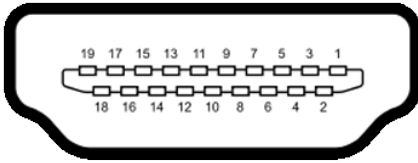

| Număr pin | Partea cu 19 pini a cablului de semnal conectat |
|-----------|---|
| 1         | TMDS DATA 2+                                    |
| 2         | TMDS DATA 2 SHIELD                              |
| 3         | TMDS DATA 2-                                    |
| 4         | TMDS DATA 1+                                    |
| 5         | TMDS DATA 1 SHIELD                              |
| 6         | TMDS DATA 1-                                    |
| 7         | TMDS DATA 0+                                    |
| 8         | TMDS DATA 0 SHIELD                              |
| 9         | TMDS DATA 0-                                    |
| 10        | TMDS CLOCK+                                     |
| 11        | TMDS CLOCK SHIELD                               |
| 12        | TMDS CLOCK-                                     |
| 13        | CEC   |
| 14        | Reserved (N.C. on device)                       |
| 15        | DDC CLOCK (SCL)                                 |
| 16        | DDC DATA (SDA)                                  |
| 17        | DDC/CEC Ground                                  |
| 18        | +5 V POWER                                      |
| 19        | HOT PLUG DETECT                                 |



## Capacitate plug and play

Puteți instala monitorul în orice sistem compatibil plug and play. Monitorul furnizează automat sistemului computerului datele sale de identificare extinsă a afișajului (EDID) utilizând protocoale de canal de date al afișajului (DDC), astfel încât computerul să poată să configureze și să optimizeze singur setările monitorului. Majoritatea instalațiilor de monitor sunt automate; puteți selecta alte setări dacă doriți. Pentru mai multe informații privind modificarea setărilor monitorului, consultați secțiunea [Operarea monitorului](#).

## Politica privind pixelii și calitatea monitoarelor LCD

În timpul procesului de fabricație al monitorului LCD, frecvent unul sau mai mulți pixeli devin fixați într-o stare neschimbată. Acest lucru este greu de observat și nu va afecta calitatea sau utilizarea afișajului. Pentru mai multe informații despre politica privind pixelii monitorului LCD, consultați: <https://www.dell.com/pixelguidelines>.



# Ergonomie

- △ **PRECAUȚIE: Utilizarea necorespunzătoare sau pe perioade îndelungate a tastaturii poate conduce la vătămări corporale.**
- △ **PRECAUȚIE: Privirea ecranului monitorului pe perioade îndelungate poate provoca oboseala ochilor.**

Pentru confort și eficiență, respectați următoarele recomandări la instalarea și utilizarea computerului:

- Poziționați computerul astfel încât monitorul și tastatura să fie poziționate direct în fața dvs. atunci când lucrați. Există suporturi speciale disponibile în comerț pentru a vă ajuta să poziționați tastatura în mod corect.
- Pentru a reduce riscul de încordare a ochilor și de durere a gâtului/brațelor/spatelui/umerilor în urma folosirii monitorului pe perioade lungi, vă sugerăm să:
  1. Instalați ecranul la o distanță între 20 și 28 in. (50 – 70 cm) față de ochi.
  2. Clipiți frecvent pentru a umezi sau a umezi din nou ochii atunci când lucrați cu monitorul.
  3. Faceți pauze regulate și frecvente timp de 20 de minute, la fiecare două ore.
  4. Priviți departe de monitor și priviți către un obiect aflat la 6 metri distanță timp de cel puțin 20 de secunde în timpul pauzelor.
  5. Întindeți-vă pentru a reduce tensiunea din gât/brațe/spate/umeri în timpul pauzelor.
- Asigurați-vă că ecranul monitorului este la nivelul ochilor sau puțin mai jos atunci când stați în fața monitorului.
- Reglați înclinarea monitorului, contrastul și setările de luminozitate.
- Ajustați iluminatul ambiental (ca de exemplu lustre, lămpi de birou și draperiile sau obloanele ferestrelor din apropiere) pentru a reduce la minimum reflexiile și strălucirea pe ecranul monitorului.
- Folosiți un scaun care oferă un suport lombar optim.
- Țineți antebrățele la același nivel cu încheietura mâinilor într-o poziție neutră, confortabilă atunci când utilizați tastatura sau mouse-ul.
- Întotdeauna trebuie să asigurați un spațiu pentru odihnirea mâinilor atunci când utilizați tastatura sau mouse-ul.
- Lăsați ambele brațe să se odihnească în poziție naturală.
- Asigurați-vă că tălpile sunt așezate plan pe podea.
- În poziția așezat, asigurați-vă că greutatea picioarelor se sprijină pe tălpi și nu pe partea din față a scaunului. Reglați înălțimea scaunului sau folosiți un suport pentru picioare dacă este necesar pentru a păstra o poziție adecvată.



- Variați activitățile de lucru. Încercați să vă organizați activitatea astfel încât să nu trebuiască să stați jos și să lucrați pe perioade îndelungate. Încercați să stați în picioare sau să vă ridicați și să faceți mișcare la intervale periodice.
- Păstrați spațiul de sub birou în ordine și fără cabluri care pot afecta poziția confortabilă sau care pot prezenta potențiale pericole de împiedicare.

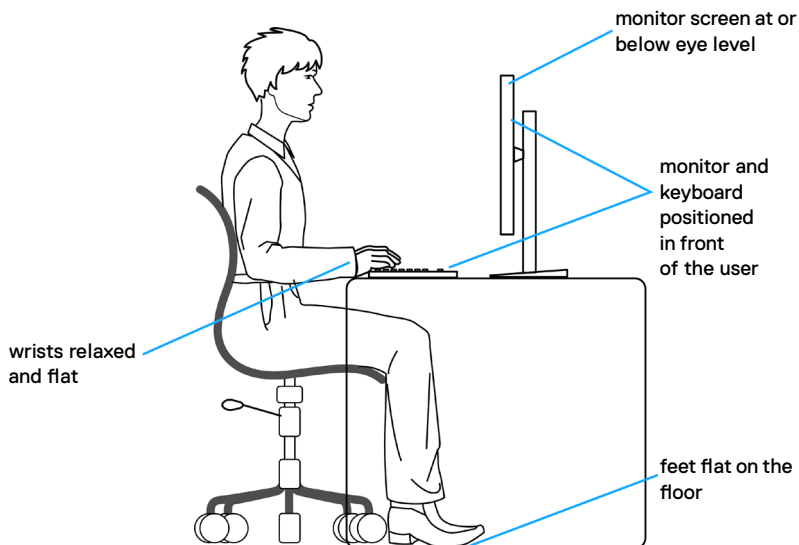

## Manipularea și mutarea afișajului

Pentru a asigura manipularea în condiții de siguranță a monitorului atunci când este ridicat sau mutat, respectați regulile de mai jos:

- Înainte de mutarea sau ridicarea monitorului, opriți computerul și monitorul.
- Deconectați toate cablurile de la monitor.
- Puneți monitorul în cutia originală, cu toate materialele originale de ambalare.
- Apucați marginea inferioară și partea laterală a monitorului cu fermitate, fără a aplica o presiune excesivă atunci când ridicați sau când mutați monitorul.

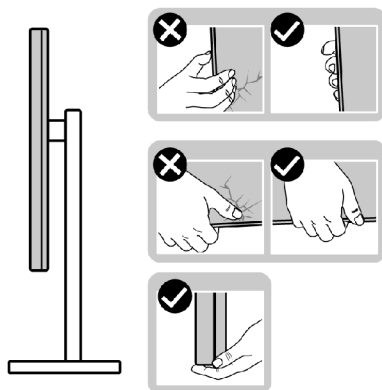

- Când ridicați sau când mutați monitorul, asigurați-vă că ecranul este îndreptat în direcția opusă dvs. și nu apăsați pe afișaj pentru a evita zgârieturile sau deteriorările.

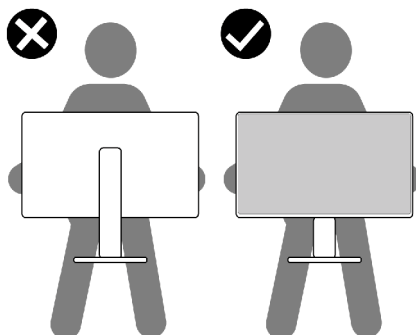

- Evitați șocurile sau vibrațiile când transportați monitorul.



- Când ridicați sau mutați monitorul, nu întoarceți monitorul cu susul în sus în timp ce țineți baza suportului sau coloana suportului. În caz contrar se pot produce avarii ale monitorului sau vătămări corporale.

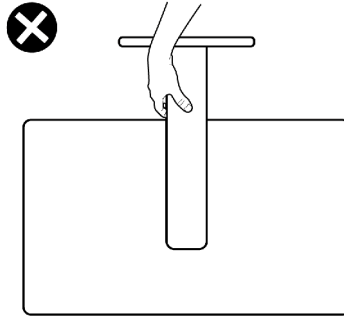

## Ghid de întreținere

### Curățarea monitorului

**⚠️ AVERTISMENT:** Înainte de curățarea monitorului scoateți cablul monitorului din priză pentru a evita daunele echipamentului, ale proprietății, precum și injuriile personale.

**⚠️ PRECAUȚIE:** Citiți și urmați **Instrucțiunile de siguranță** înainte de curățarea monitorului.

Pentru cele mai bune practici, urmați aceste instrucțiuni din lista de mai jos, în timp ce despachetați, curățați sau manipulați monitorul:

- Dacă observați pulbere albă când despachetați monitorul, ștergeți-o cu o cârpă.
- Manevrați monitorul cu grijă, deoarece un monitor de culoare închisă se poate zgâria și pot apărea semne albe mai ușor decât pe un monitor de culoare mai deschisă.
- Pentru a curăța ecranul antistatic, umeziți ușor o cârpă moale, curată. Dacă este posibil, utilizați un material sau o soluție specială pentru curățarea ecranului, adecvate pentru stratul antistatic. Nu folosiți benzen, diluant, amoniac, produse de curățare abrazive sau aer comprimat.
- Utilizați o cârpă moale, umezită ușor pentru a curăța monitorul. Evitați să folosiți detergenți de orice fel, deoarece unii detergenți lasă o peliculă albicioasă pe monitor.
- Pentru a menține cea mai bună calitate a imaginii monitorului dvs., utilizați un protector de ecran cu schimbare dinamică și opriți monitorul atunci când nu îl utilizați.





# Configurarea monitorului

## Conectarea suportului

- ✎ **NOTĂ:** Coloana suportului și baza suportului sunt detașate la livrarea monitorului din fabrică.
- ✎ **NOTĂ:** Instrucțiunile de mai jos se aplică doar suportului care a fost livrat împreună cu monitorul. Dacă instalați un suport pe care l-ați achiziționat din alte surse, respectați instrucțiunile de instalare pentru suportul respectiv.
- ⚠ **ATENȚIE:** Așezați monitorul pe o suprafață plană, curată și moale pentru a evita zgârierea panoului afișajului.

### Pentru a atașa suportul monitorului:

1. Aliniați filele de pe Baza suportului cu fantele de pe coloana suportului.
2. Introduceți ferm coloana suportului pe baza suportului.

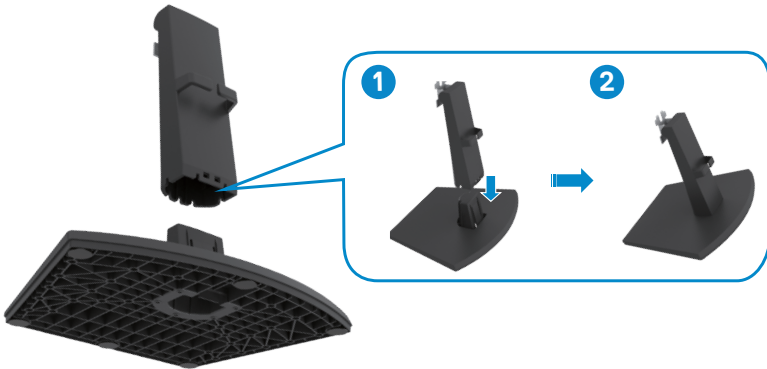

- Aliniați filele de pe consola suportului cu fantele din spatele monitorului.
- Introduceți consola coloanei suportului în fanta monitorului, până când se fixează.

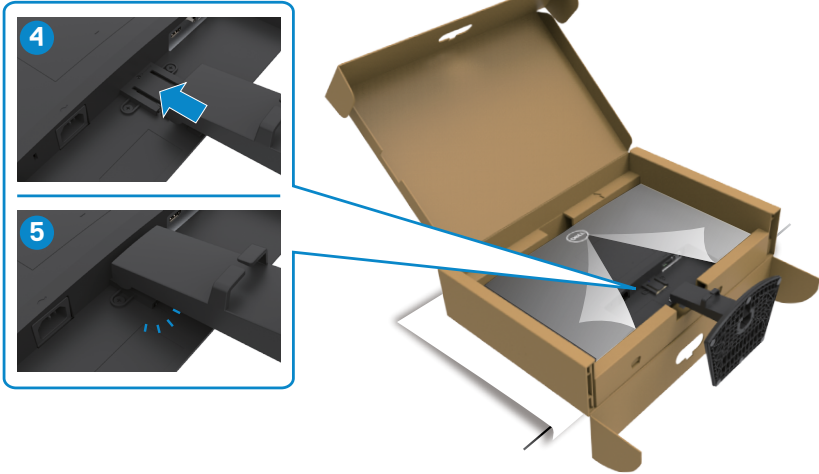

- Deschideți capacul de protecție al monitorului și instalați capacul cu șurub VESA.

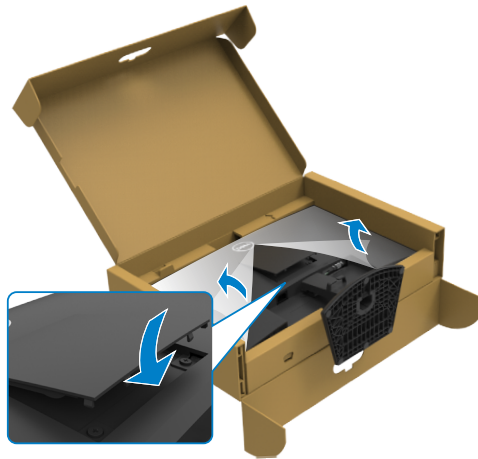

**⚠ ATENȚIE: Țineți bine coloana suportului atunci când ridicați monitorul pentru a evita avariile accidentale.**

6. Țineți coloana suportului și ridicați monitorul cu atenție, apoi așezați-l pe o suprafață plană.

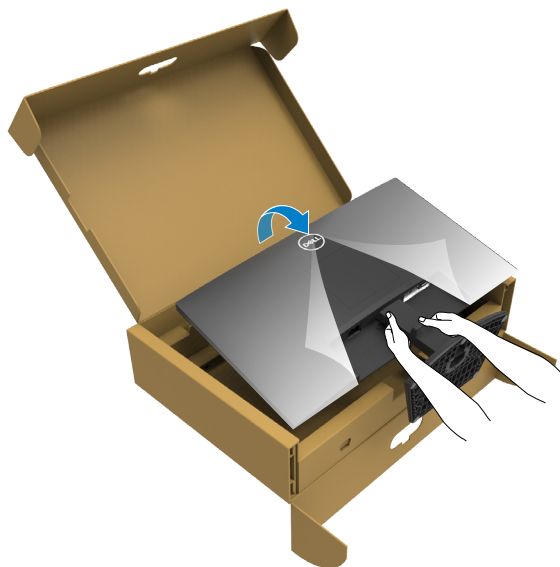

7. Îndepărtați capacul de protecție de pe monitor.

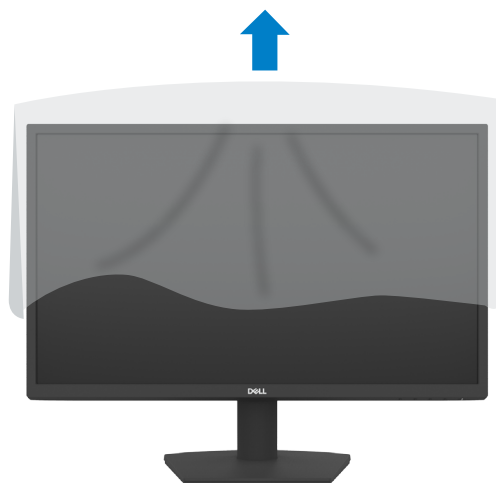

## Utilizarea înclinării

**NOTĂ:** Instrucțiunile de mai jos sunt aplicabile doar pentru suportul care a fost livrat împreună cu monitorul. Dacă instalați un suport pe care l-ați achiziționat din alte surse, respectați instrucțiunile de instalare pentru suportul respectiv.

Cu suportul atașat la monitor, puteți înclina monitorul pentru cel mai confortabil unghi de vizualizare.

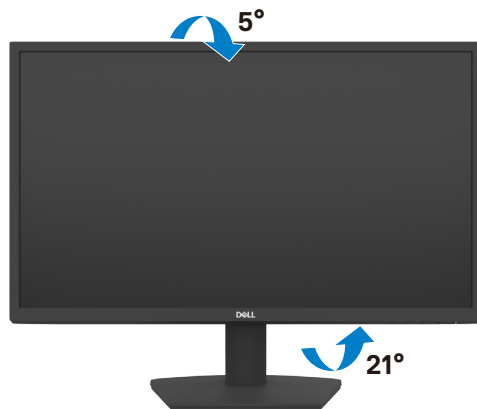

# Conectarea monitorului

**⚠ AVERTISMENT:** Înainte de a începe oricare dintre procedurile din această secțiune, urmați secțiunea **Instrucțiuni de siguranță**.

## Pentru a conecta monitorul la computer:

1. Opriți computerul.
2. Conectați cablul HDMI de la monitor la computer.
3. Porniți monitorul.
4. Selectați sursa de intrare corectă din meniul OSD al monitorului și apoi porniți computerul.

## Conectarea cablului HDMI și de alimentare

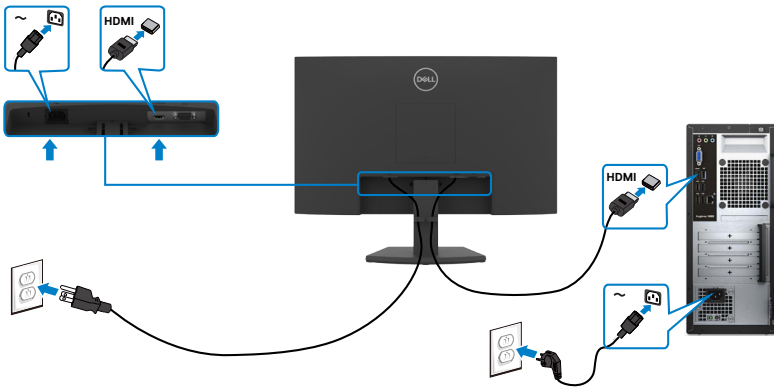

## Conectarea cablului VGA

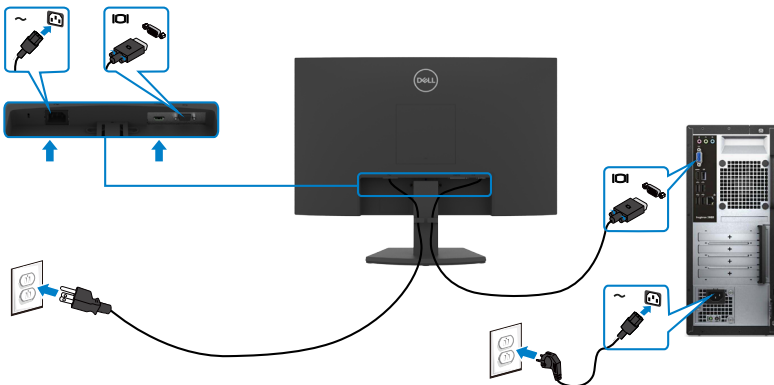

# Organizarea cablurilor



După ce ați atașat toate cablurile necesare la monitor și la computer (consultați [Conectarea monitorului](#) pentru fixarea cablurilor), organizați toate cablurile așa cum se arată mai sus.

## Fixarea monitorului cu ajutorul sistemului de blocare Kensington (opțional)

**NOTĂ: Sistemul de blocare Kensington este vândut separat.**

Slotul de blocare de securitate se află în partea de jos a monitorului. (Consultați [Slot blocare de securitate](#))

Pentru informații suplimentare privind utilizarea sistemului de blocare Kensington (vândut separat), consultați documentația primită cu sistem.

Fixați monitorul de o masă folosind sistemul de securitate Kensington.

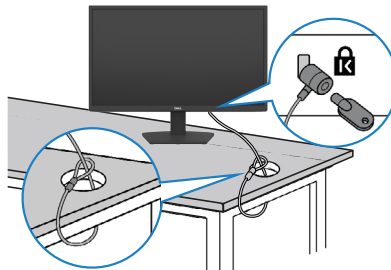

**NOTĂ: Această imagine are doar scop informativ. Aspectul sistemului de blocare poate varia.**



# Scoaterea suportului monitorului

△ **PRECAUȚIE:** Pentru a preveni apariția zgârieturilor pe ecranul LCD în timp ce scoateți suportul, asigurați-vă că monitorul este plasat pe o suprafață moale, curată și plană.

✍ **NOTĂ:** Instrucțiunile de mai jos se aplică doar suportului care a fost livrat împreună cu monitorul. Dacă instalați un suport pe care l-ați achiziționat din alte surse, respectați instrucțiunile de instalare pentru suportul respectiv.

## Pentru a scoate suportul:

1. Așezați o pernă dreaptă sau un covoraș lângă marginea unei mese și așezați monitorul pe aceasta, cu afișajul orientat în jos.
2. Apăsați suportul în jos pentru a accesa mânerul de eliberare.
3. Folosiți o șurubelniță lungă pentru a apăsa mânerul de eliberare.
4. În timp ce apăsați mânerul de eliberare, glisați ansamblul suportului de pe monitor.

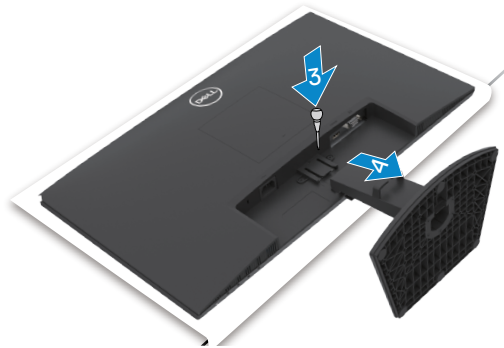

### Pentru a scoate capacul VESA:

Apăsați adâncitura de pe capacul VESA pentru a-l elibera din spatele afișajului.

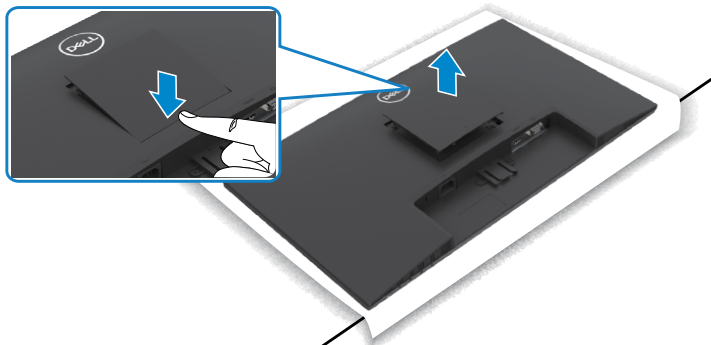

## Montarea pe perete (opțională)

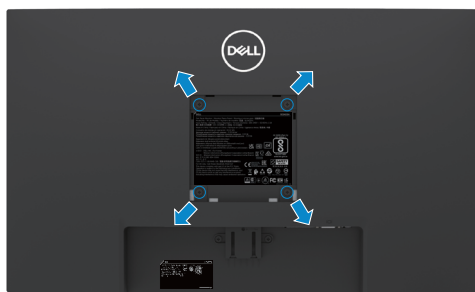

**NOTĂ:** Folosiți șuruburi M4 x 10 mm pentru a fixa kitul de montare pe perete la monitor.

**NOTĂ:** Kitul de montare pe perete este vândut separat.

Consultați documentația livrată cu setul de montare la perete compatibil cu VESA.

1. Așezați o pernă dreaptă sau un covoraș lângă marginea unei mese și așezați monitorul pe aceasta, cu afișajul orientat în jos.
2. Scoateți [suportul](#).
3. Cu o șurubelniță cu cap în cruce Phillips, îndepărtați cele patru șuruburi care fixează panoul din spate la șasiul de bază.
4. Atașați la monitor consola de montare de la kitul de montare pe perete.
5. Urmați instrucțiunile livrate împreună cu kitul de montare pe perete pentru a monta monitorul pe perete.





**NOTĂ:** Pentru utilizare doar cu un suport de montare pe perete listat UL sau CSA ori GS, cu o capacitate minimă de susținere a sarcinii/greutății de 11,60 kg (SE2422H)/13,80 kg(SE2422HX).

## Operarea monitorului

### Porniți monitorul

Apăsați pe butonul  pentru a porni monitorul.

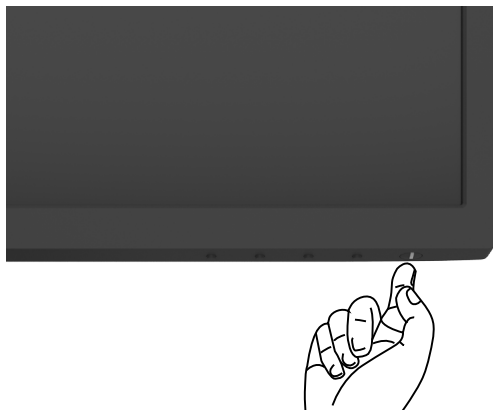



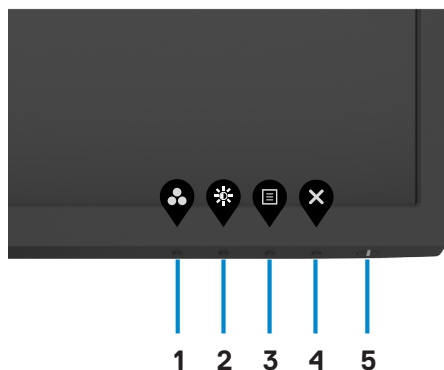

### Utilizarea comenzilor de pe panoul frontal

Folosiți butoanele de comandă de pe marginea de jos a monitorului pentru a regla caracteristicile imaginii afișate. Când utilizați butoanele de control, pe ecran apare un meniu afișat pe ecran (OSD).



Tabelul următor descrie butoanele de pe panoul frontal:

| Buton- pe panoul frontal  | Descriere   |
|---|---|
| 1<br><br><b>Tastă de comandă rapidă:<br/>Preset Modes<br/>(Moduri presetate)</b>             | Utilizați acest buton pentru a alege dintr-o listă de moduri de culoare presetate.  |
| 2<br><br><b>Tastă de comandă rapidă:<br/>Brightness/Contrast<br/>(Luminozitate/contrast)</b> | Acces direct la ajustarea <b>Brightness/Contrast</b> (Luminozitate/contrast)  |
| 3<br><br><b>Menu (Meniu)</b>   | Utilizați acest buton de meniu pentru a lansa afișarea pe ecran (OSD) și pentru a selecta meniul OSD.<br>Consultați secțiunea <a href="#">Accesarea sistemului meniului</a> .                                   |
| 4<br><br><b>Exit (Ieșire)</b>  | Utilizați acest buton pentru a face salt înapoi la meniul principal sau pentru a ieși din meniul principal OSD.   |
| 5<br><br><b>Power (Alimentare) (cu<br/>indicator luminos de<br/>alimentare)</b>             | Pentru pornirea și oprirea monitorului.<br>Lumina albă constantă indică faptul că monitorul este pornit și funcționează normal. Lumina albă intermitentă indică faptul că monitorul este în modul de așteptare. |



# Utilizarea funcției blocare OSD

Puteți bloca butoanele de control de pe panoul din față pentru a împiedica accesul la meniul OSD și/sau butonul de pornire.

## Folosiți meniul de blocare pentru a bloca butonul (butoanele).

1. Selectați una din următoarele opțiuni.

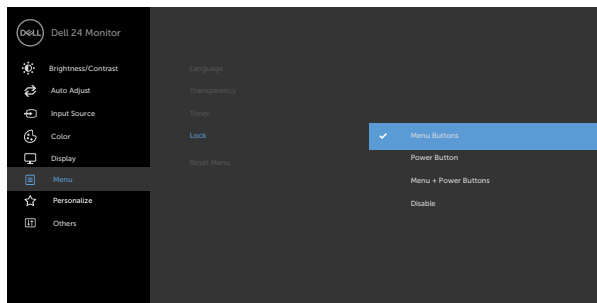

2. Se afișează următorul mesaj.

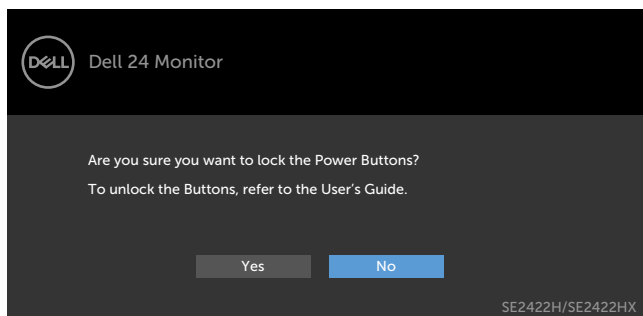

3. Selectați Da pentru a bloca butoanele. După blocare, la apăsarea oricărui buton se va afișa pictograma de blocare



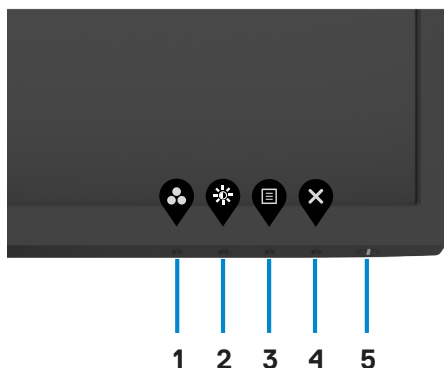

Folosiți butonul de control de pe panoul frontal pentru a bloca butonul (butoanele).

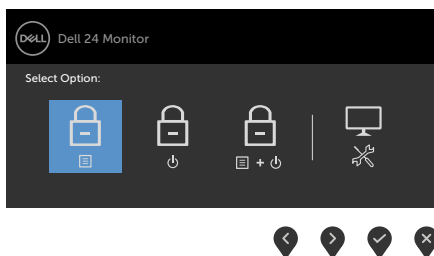

1. Apăsați și țineți apăsat butonul **Diagnostic încorporat (buton 4 (butonul 4))** timp de 4 secunde și un meniu va apărea pe ecran.



2. 2. Selectați una din următoarele opțiuni:

| Opțiuni  | Descriere   |
|--|---|
| 1<br><br><b>Blocare butoane de meniu</b>                             | Selectați această opțiune pentru a bloca funcția meniului OSD.  |
| 2<br><br><b>Blocare buton de pornire/oprire</b>                     | Utilizați această opțiune pentru a bloca butonul de pornire. Acest lucru va împiedica utilizatorul să oprească monitorul folosind butonul de pornire. |
| 3<br><br><b>Blocare butoane de meniu și buton de pornire/oprire</b> | Utilizați această opțiune pentru a bloca meniul OSD butonul de alimentare.  |





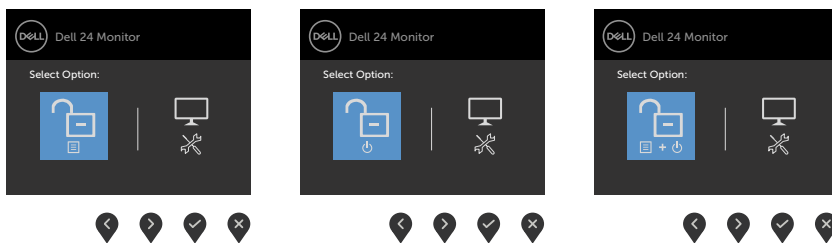

| Opțiuni   | Descriere   |
|---|---|
| <p>4</p>  <p><b>Diagnoză integrată</b></p> | <p>Utilizați această pictogramă pentru a rula diagnosticul încorporat, consultați <a href="#">Diagnostiche încorporate</a>.</p> |

**Pentru deblocarea butonului (butoanelor):**

Apăsăți și țineți apăsat butonul **Diagnostic încorporat (button 4 (butonul 4))** timp de 4 secunde și un meniu va apărea pe ecran. Următorul tabel descrie opțiunile pentru deblocarea butoanelor de control ale panoului frontal.







| Opțiuni  | Descriere   |
|--|---|
| <p>1</p>  <p><b>Deblocarea butoanelor de meniu</b></p>                    | <p>Utilizați această pictogramă pentru a debloca funcția meniului OSD.</p>  |
| <p>2</p>  <p><b>Deblocarea butonului de alimentare</b></p>               | <p>Utilizați această opțiune pentru a permite oprirea de la butonul de alimentare.</p>  |
| <p>3</p>  <p><b>Deblocarea butoanelor de meniu și de alimentare</b></p> | <p>Utilizați această opțiune pentru a debloca meniul OSD și butonul de alimentare.</p>  |
| <p>4</p>  <p><b>Diagnoză integrată</b></p>                              | <p>Utilizați această pictogramă pentru a rula diagnosticul încorporat, consultați <a href="#">Diagnostiche încorporate</a>.</p> |

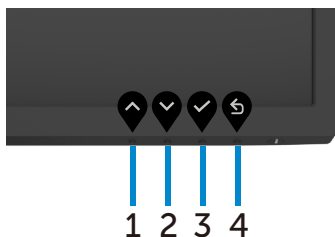

# Buton- pe panoul frontal

Utilizați butoanele din fața monitorului pentru a regla setările de imagine.



| Buton pe panoul frontal   | Descriere   |
|---|---|
| 1<br><br><b>Up</b><br>(În sus)   | Folosiți butonul <b>Up (Sus)</b> pentru a crește valorile sau a se muta în sus în meniu.  |
| 2<br><br><b>Down</b><br>(În jos) | Folosiți butonul <b>Down (Jos)</b> pentru a scade valorile sau a se muta în jos în meniu. |
| 3<br><br><b>OK</b>               | Utilizați butonul OK pentru a confirma selecția.  |
| 4<br><br><b>Back (Înapoi)</b>  | Utilizați butonul Back (Înapoi) pentru a face salt înapoi la meniul anterior.             |



# Utilizarea meniului de afișare pe ecran (OSD)













## Accesarea sistemului meniului

**NOTĂ:** Orice modificări pe care le faceți folosind meniul OSD sunt salvate automat dacă treceți într-un alt meniu OSD, ieșiți din meniul OSD sau dacă meniul OSD dispăre automat.

dacă treceți într-un alt meniu OSD, ieșiți din meniul OSD sau dacă așteptați dispariția meniului OSD.

1. Apăsați butonul  pentru a lansa meniul principal OSD.



2. Apăsați pe butoanele  și  pentru a comuta între opțiuni. În timp ce comutați de la o pictogramă la alta, numele opțiunii este evidențiat.
3. Apăsați pe butonul  sau  sau  o dată pentru a activa opțiunea evidențiată.
4. Apăsați pe butoanele  și  pentru a selecta parametrul dorit.
5. Apăsați pe  pentru a accesa bara laterală și apoi utilizați butonul  sau , în funcție de indicatorii de pe meniu, pentru a face modificări.
6. Selectați opțiunea  pentru a reveni la meniul anterior sau opțiunea  pentru a accepta și a reveni la meniul anterior.



---

| Pictogramă | Meniuri și submeniuuri | Descriere |
|------------|------------------------|-----------|
|------------|------------------------|-----------|

---



|  |
|--|
| <b>Brightness/<br/>Contrast<br/>(Luminozitate/<br/>Contrast)</b> |
|--|

Folosiți acest meniu pentru a activa ajustarea **Luminozitate/Contrast**.

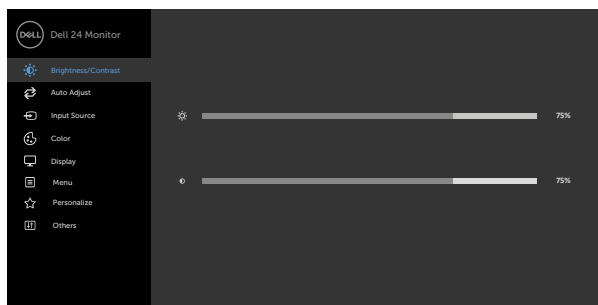

---

|                                      |
|--------------------------------------|
| <b>Brightness<br/>(Luminozitate)</b> |
|--------------------------------------|

**Brightness (Luminozitate)** ajustează luminața iluminării de fundal (minimum 0; maximum 100).



Apăsați pe butonul  pentru a crește luminozitatea.

Apăsați pe butonul  pentru a reduce luminozitatea.

---

|                                |
|--------------------------------|
| <b>Contrast<br/>(Contrast)</b> |
|--------------------------------|

Reglați mai întâi **Luminozitatea** și apoi **Contrastul**, numai dacă sunt necesare ajustări suplimentare.

Apăsați pe butonul  pentru a mări contrastul și apăsați pe butonul  pentru a reduce contrastul (între 0 și 100).

**NOTĂ:** Contrastul ajustează diferența dintre partea întunecată și cea luminoasă a monitorului.

---





---

| Pictogramă | Meniuri și submeniu | Descriere |
|------------|---------------------|-----------|
|------------|---------------------|-----------|

---



### Reglare automată

Chiar dacă computerul dvs. recunoaște afișajul la pornire, funcția **Reglare automată** optimizează setările de afișare în funcție de configurația existentă.

**Funcția Reglare automată** permite afișajului să se regleze automat în funcție de semnalul video primit. După utilizarea funcției **Reglare automată**, veți putea optimiza în continuare afișajul utilizând comenzile **Ceas pixeli** (grosier) și **Fază** (fin) de sub meniul **Afișaj**.

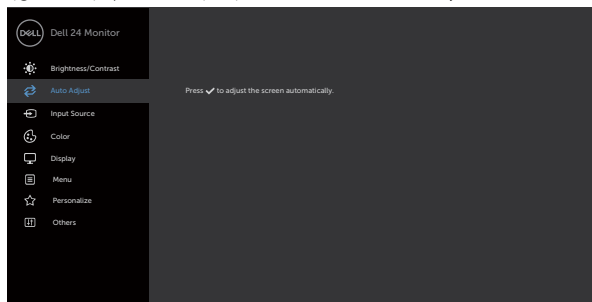

Următorul dialog apare pe un ecran negru când afișajul se reglează automat în funcție de intrarea curentă:

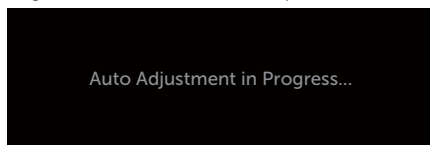







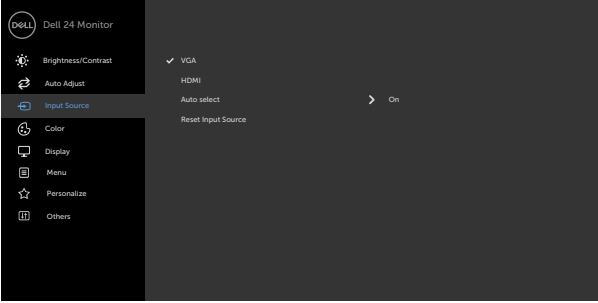

**NOTĂ:** În majoritatea cazurilor, funcția Reglare automată generează cea mai bună imagine pentru configurația dvs.

**NOTĂ:** Funcția Reglare automată este disponibilă numai atunci când afișajul dvs. este conectat printr-un cablu VGA.

---



| Pictogramă   | Meniuri și submeniuuri                                      | Descriere   |
|--|---|---|
|  | <b>Input Source (Sursă intrare)</b>                         | <p>Utilizați meniul <b>Input Source (Sursă intrare)</b> pentru a selecta între diverse intrări video care urmează să fie conectate la monitor.</p>   |
|  |   |     |
|  | <b>VGA</b>  | <p>Selecțați intrarea <b>VGA</b> atunci când utilizați conectorul VGA.</p> <p>Utilizați  pentru a selecta sursa de intrare VGA.</p>  |
|  | <b>HDMI</b>   | <p>Selecțați intrarea <b>HDMI</b> atunci când utilizați conectorul HDMI.</p> <p>Utilizați  pentru a selecta sursa de intrare HDMI.</p>   |
|  | <b>Auto Select (Selectare automată)</b>                     | <p>Utilizați  pentru a selecta <b>Auto Select (Selectare automată)</b>, monitorul caută surse de intrare disponibile.</p>  |
|  | <b>Reset Input Source (Reinițializare sursă de intrare)</b> | <p>Reinițializează setările <b>Input Source (Sursă intrare)</b> ale monitorului la valorile implicite din fabrică.</p>  |



## Pictogramă Meniuri și sub-meniuri Descriere



### Color (Culoare)

Utilizați meniul **Color (Culoare)** pentru a ajusta modul de setare a culorilor.

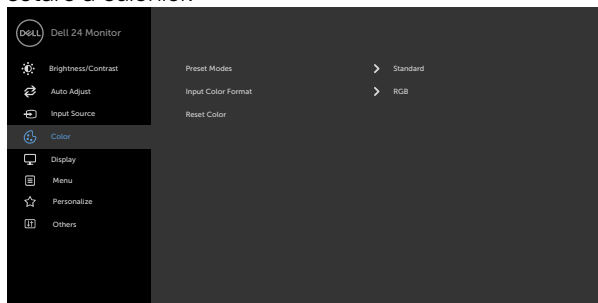

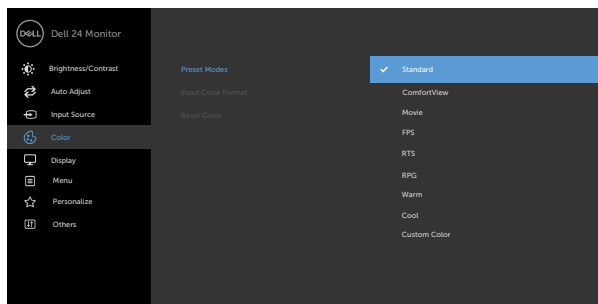

### Preset Modes (Moduri pre-setate)

Când selectați Preset Modes (Moduri prestabilite), puteți alege dintre **Standard, ComfortView, Movie (Film), FPS, RTS, RPG, Warm (Cald), Cool (Rece)** sau **Custom Color (Culoare personalizată)** din listă.



- **Standard (Standard):** Setări implicite de culoare. Acesta este modul pre-setat implicit.
- **ComfortView:** Reduceți nivelul de lumină albastră emisă de ecran pentru a face vizualizarea mai confortabilă pentru ochi.



| Picto-gramă | Meniuri și sub-meniuri | Descriere   |
|-------------|------------------------|---|
|             |                        | <p><b>AVERTISMENT: Efectele pe termen lung ale emisiilor de lumină albastră de pe monitor pot provoca vătămări precum încordarea ochilor, oboseala ochilor sau deteriorarea vederii. Folosirea monitorului pe perioade îndelungate poate provoca dureri ale diverselor părți ale corpului precum gât, brațe, spate și umeri. Pentru mai multe informații despre menținere posturii corespunzătoare și pentru a evita oboseala sau injuriile, vezi secțiunea <a href="#">Ergonomie</a>.</b></p> <ul style="list-style-type: none"> <li>• <b>Film:</b> Încarcă setările de culoare ideale pentru filme.</li> <li>• <b>FPS:</b> Încarcă setările de culoare ideale pentru jocuri de tip First-Person Shooter.</li> <li>• <b>RTS:</b> Încarcă setările de culoare ideale pentru jocuri de tip strategie în timp real.</li> <li>• <b>RPG:</b> Încarcă setările de culoare ideale pentru jocuri de tip Role-Playing.</li> <li>• <b>Warm (Cald):</b> Crește temperatura culorilor. Ecranul apare în culori mai calde, cu o tentă roșie/galbenă.</li> <li>• <b>Cool (Rece):</b> Scade temperatura culorilor. Ecranul apare în culori mai rece, cu o tentă albastră.</li> <li>• <b>Custom Color (Culoare particularizată):</b> Vă permite să ajustați manual setările de culoare. Apăsați pe butoanele  și  pentru a ajusta valorile pentru roșu, verde și albastru și pentru a vă crea propriul mod presetat de culoare.</li> </ul> |



| Pictogramă | Meniuri și submeniuri | Descriere |
|------------|-----------------------|-----------|
|------------|-----------------------|-----------|

**Input Color Format (Format culoare de intrare)**

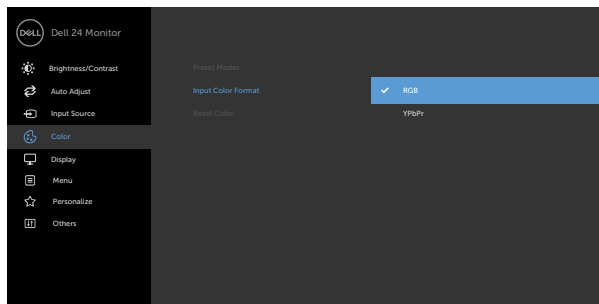

Vă permite să setați modul de intrare video la:

- ♦ **RGB**: Selectați această opțiune dacă monitorul dvs. este conectat la un computer sau media player care suportă ieșirea RGB.
- ♦ **YCbCr/YPbPr\***: Selectați această opțiune dacă media playerul dvs. acceptă doar ieșire YCbCr/YPbPr





\*Atunci când se selectează intrare VGA.

**Hue (Nuanță)**

Folosiți  sau  pentru a ajusta nuanța de la 0 la 100.  
**NOTĂ:** Reglarea nuanțelor este disponibilă numai pentru Film și modul FPS, RTS, RPG, Joc.

**Saturation (Saturație)**

Folosiți  sau  pentru a ajusta saturația de la 0 la 100.  
**NOTĂ:** Ajustarea saturației este disponibilă numai pentru modurile Film și FPS, RTS, RPG.

**Reset Color (Reinițializare culoare)**

Reinițializează setările de culoare ale monitorului la valorile implicite din fabrică.



| Pictogramă | Meniuri și submeniu | Descriere |
|------------|---------------------|-----------|
|------------|---------------------|-----------|



## Display (Afișaj)

Utilizați meniul **Display (Afișaj)** pentru a ajusta imaginea.

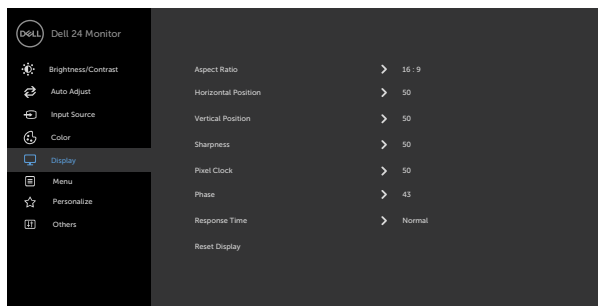

**Raport aspect** Selectați raportul de imagine între **16:9, 4:3**.

### Poziție orizontală (Doar intrare VGA)

Utilizați sau pentru a deplasa imaginea către stânga sau către dreapta.

Valoarea minimă este „0” (-).

Valoarea maximă este „100” (+).

### Poziție verticală (Doar intrare VGA)

Utilizați sau pentru a deplasa imaginea în sus sau în jos.

Valoarea minimă este „0” (-).

Valoarea maximă este „100” (+).

### Sharpness (Claritate)

Face ca imaginea să pară mai clară sau mai estompată.

Utilizați sau pentru a ajusta claritatea de la „0” la „100”.

### Ceas pixeli (Doar intrare VGA)

Reglajele **Fază** și **Ceas pixeli** vă permit să reglați imaginea afișată în funcție de preferințe.

Utilizați pictograma sau pentru a realiza reglaje și a obține cea mai bună calitate a imaginii.

### Fază (Doar intrare VGA)

Dacă obțineți rezultate satisfăcătoare utilizând reglajul **Fază**, utilizați reglajul **Ceas pixeli** (grosier) și apoi utilizați din nou reglajul **Fază** (fin).



| Pictogramă | Meniuri și submeniuri                        | Descriere   |
|------------|--|---|
|            | <b>Response Time (Timp de răspuns)</b>       | Permite setarea parametrului Timp de răspuns la Normal, Rapid sau Extrem. |
|            | <b>Reset Display (Reinițializare afișaj)</b> | Restaurează setările de afișare la valorile implicite din fabrică.        |



## Menu (Meniu)

Selectați această opțiuni pentru a ajusta setările meniului OSD, cum ar fi limbile meniului OSD, perioada de timp în care meniul rămâne pe ecran etc.

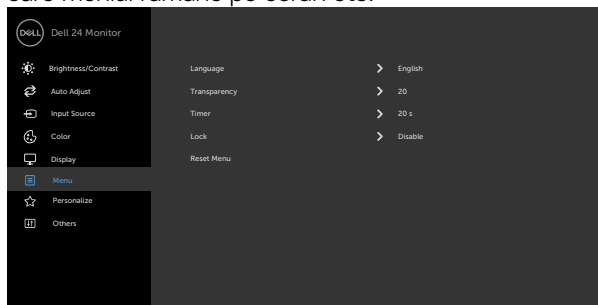

|                                    |   |
|------------------------------------|---|
| <b>Language (Limbă)</b>            | Setați afișajul OSD la una dintre cele opt limbi. (Engleză, spaniolă, franceză, germană, portugheză braziliană, rusă, chineză simplificată sau japoneză).   |
| <b>Transparency (Transparență)</b> | Selectați această opțiune pentru a modifica transparența meniului utilizând  și  (min. 0/max. 100).   |
| <b>Timer (Temporizator)</b>        | <b>OSD Hold Time (Durată menținere OSD):</b> Setează durata pentru care meniul OSD rămâne activ după ce apăsați pe un buton.<br>Utilizați butoanele  și  pentru a ajusta cursorul în trepte de o secundă, de la 5 la 60 de secunde. |



---

|                    |                               |                  |
|--------------------|-------------------------------|------------------|
| <b>Picto-gramă</b> | <b>Meniuri și sub-meniuri</b> | <b>Descriere</b> |
|--------------------|-------------------------------|------------------|

---

### Blocare

Controlează accesul utilizatorilor la ajustări. Butoanele sunt blocate.

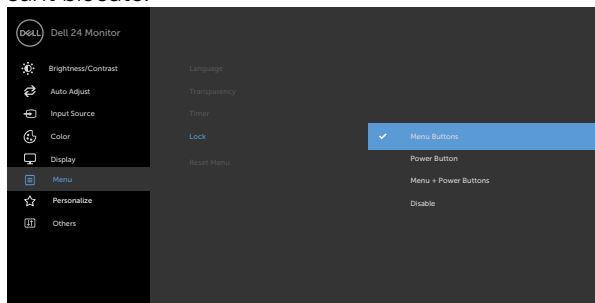

- ◆ **Butoane de meniu:** prin OSD pentru blocarea butoanelor de meniu.
- ◆ **Buton de pornire/oprire:** prin OSD pentru blocarea butonului de pornire/oprire.
- ◆ **Butoane de meniu + buton de pornire/oprire:** prin OSD pentru blocarea tuturor butoanelor de meniu și a butonului de pornire/oprire.
- ◆ **Dezactivare:** Apăsați și țineți apăsat butonul  în stnga butonului de alimentare pentru 4 secunde.

---

### Reset Menu (Reinițializare meniu)

Restaurează setările meniului la valorile implicite din fabrică.

---





---

| Pictogramă | Meniuri și submeniuuri | Descriere |
|------------|------------------------|-----------|
|------------|------------------------|-----------|

---



|  |
|--|
| <b>Personalize<br/>(Personalizare)</b> |
|--|

|   |
|---|
| Selecțaiți între Modulurile presetate, Luminozitate/Constrat, Sursă intrare, Aspect, Rotație ca tastă rapidă. |
|---|

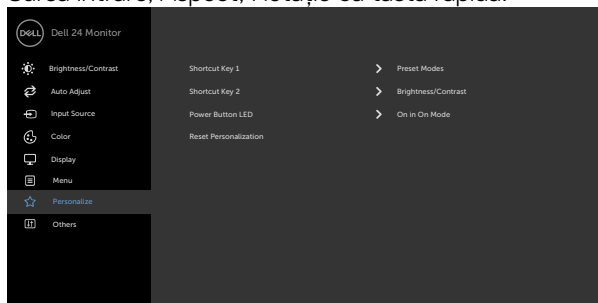

---

|                                      |
|--------------------------------------|
| <b>Tastă pentru comandă rapidă 1</b> |
|--------------------------------------|

|   |
|---|
| Selecțaiți dintre <b>Preset Modes (Moduri prestabilite), Brightness/Contrast (Luminozitate/Contrast), Auto Adjust (Ajustare automată), Input Source (Sursă de intrare), Aspect Ratio (Raport de aspect)</b> pentru a seta tasta rapidă 1. |
|---|

---

|                                      |
|--------------------------------------|
| <b>Tastă pentru comandă rapidă 2</b> |
|--------------------------------------|

|   |
|---|
| Selecțaiți dintre <b>Preset Modes (Moduri prestabilite), Brightness/Contrast (Luminozitate/Contrast), Auto Adjust (Ajustare automată), Input Source (Sursă de intrare), Aspect Ratio (Raport de aspect)</b> pentru a seta tasta rapidă 2. |
|---|

---

|   |
|---|
| <b>Power Button LED (LED buton de alimentare)</b> |
|---|

|   |
|---|
| Vă permite să setați starea indicatorului luminos de alimentare pentru a economisi energia. |
|---|

---

|   |
|---|
| <b>Reset Personalization (Reinițializare personalizare)</b> |
|---|

|  |
|--|
| Restaurează tastele de comenzi rapide la setările implicite din fabrică. |
|--|

---



## Pictogramă Meniuri și submeniuri Descriere



### Other (Alte)

Selecționați această opțiune pentru a ajusta setările afișării pe ecran, de exemplu **DDC/CI**, **reglarea LCD** și altele.

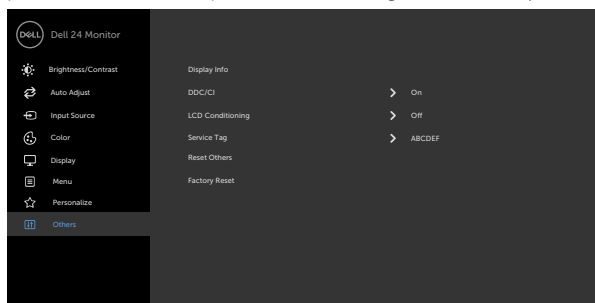

### Display Info (Informații afișaj)

Afișează setările curente ale monitorului.

### DDC/CI

**DDC/CI** (Canal date afișaj/Interfață de comandă) vă permite să ajustați setările monitorului utilizând software-ul de pe computer.

Selecționați **Off** (Dezactivat) pentru a dezactiva această caracteristică.

Activați această caracteristică pentru cea mai bună experiență de utilizare și pentru performanțe optime ale monitorului.

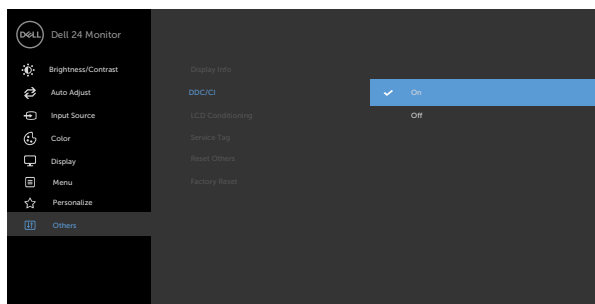

| Pictogramă | Meniuri și submeniuri | Descriere |
|------------|-----------------------|-----------|
|------------|-----------------------|-----------|

**Reglare LCD**

Ajută la reducerea situațiilor minore de remanență a imaginii. În funcție de gradul de remanență a imaginii, e posibil ca programul să ruleze după ceva timp. Selectați **On (Activat)** pentru a iniția procesul.

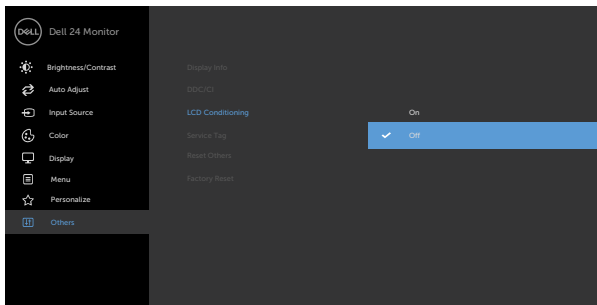

**Eticheta de service**

Afișează Eticheta de service. Aceasta este un identificator alfanumeric unic care permite companiei Dell să identifice specificațiile produsului și să acceseze informațiile privind garanția.

**NOTĂ:** Eticheta de service este imprimată pe o etichetă amplasată pe baza suportului.

**Reset Others (Reinițializare alte setări)**

Restaurează alte setări, cum ar fi **DDC/CI**, la valorile implicite din fabrică.



---

| Pictogramă | Meniuri și submeniuuri | Descriere |
|------------|------------------------|-----------|
|------------|------------------------|-----------|

---

**Factory Reset  
(Reinițializare  
la setările din  
fabrică)**

Restaurează toate valorile presetate la setările implicite din fabrică.

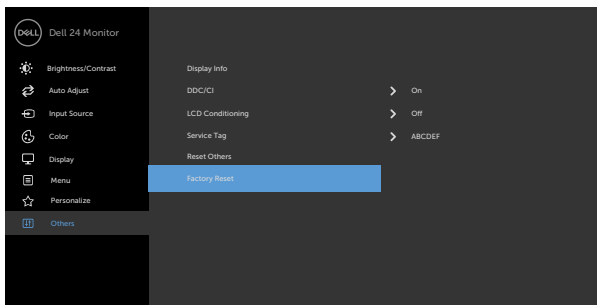

## Mesaje de avertizare OSD

Atunci când monitorul nu acceptă un anumit mod de rezoluție, puteți vedea următorul mesaj:

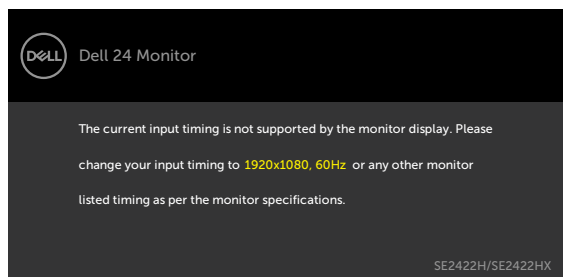

Aceasta înseamnă că monitorul nu se poate sincroniza cu semnalul pe care îl primește de la computer. Consultați secțiunea [Specificații rezoluție](#) pentru intervalele de frecvență pe orizontală și pe verticală pe care le acceptă acest monitor. Modul recomandat este 1920 x 1080.

Puteți vedea următorul mesaj înainte de dezactivarea funcției DDC/CI:

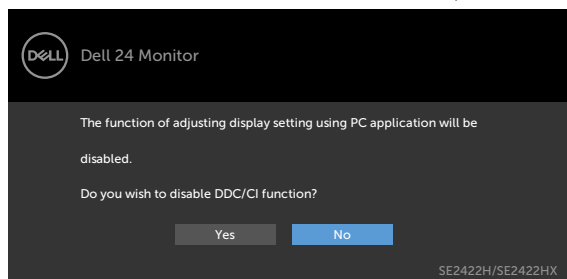

Dacă monitorul trece la modul **Standby**, apare mesajul următor:

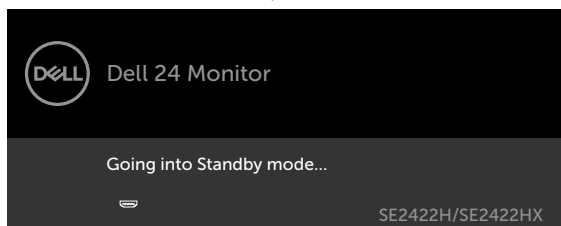

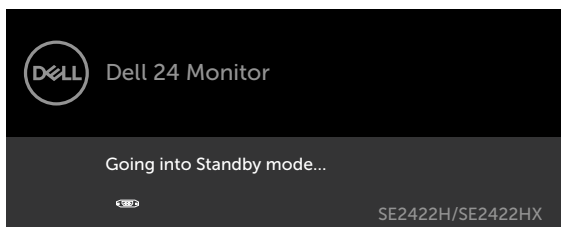

Activați computerul și reactivați monitorul pentru a avea acces la meniul [OSD](#).

Dacă apăsați pe oricare buton în afară de butonul de alimentare, apare următorul mesaj în funcție de intrarea selectată:

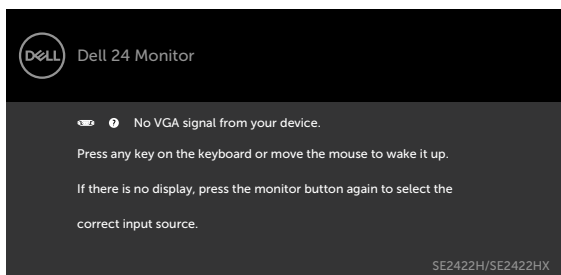
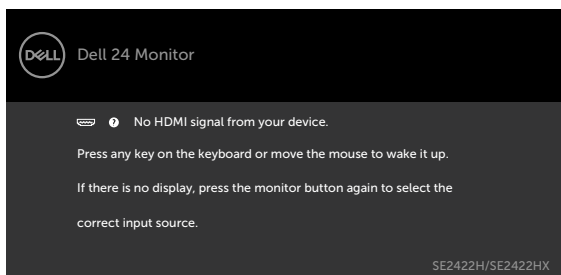

Selectați elemente OSD din **Factory Reset (Resetare fabrică)** în funcția Other (Altele), se va afișa următorul mesaj:

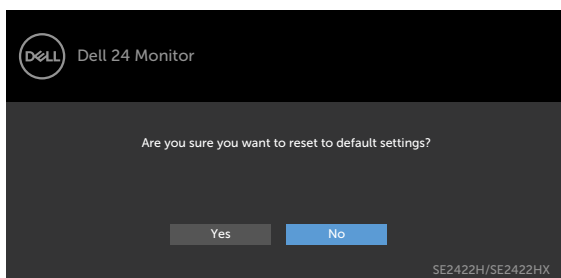

Dacă ajustați nivelul de luminozitate peste nivelul implicit de 75%, va apărea următorul mesaj:

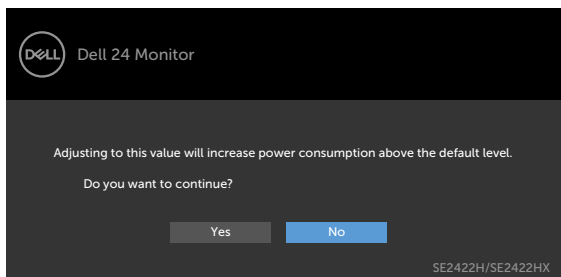

- Când utilizatorul selectează „Da”, mesajul de pornire este afișat o singură dată.
- Când utilizatorul selectează „Nu”, mesajul de avertizare va apărea din nou.
- Mesajul de avertizare cu privire la energie va apărea din nou numai atunci când utilizatorul face o resetare din fabrică din meniul OSD.

Dacă este selectată intrarea HDMI,VGA și cablul corespunzător nu este conectat, apare o casetă de dialog flotantă după cum se afișează mai jos.

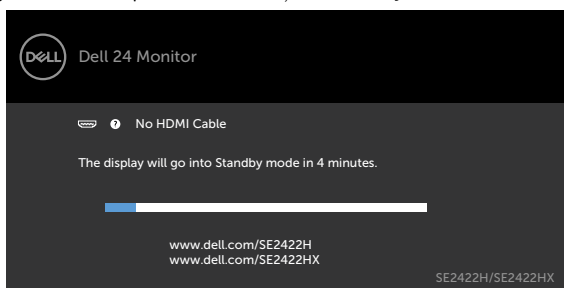

SĂU

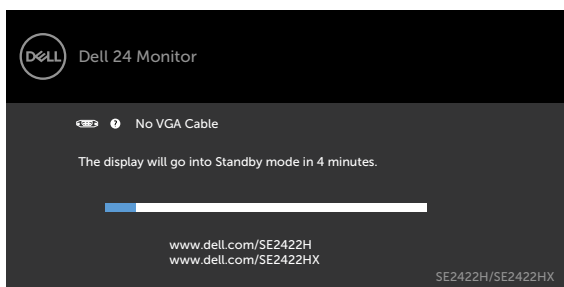

Pentru mai multe informații, consultați secțiunea [Depanarea](#).



## Setarea rezoluției maxime

Pentru setarea rezoluției maxime pentru monitor:

În Windows 7, Windows 8 sau Windows 8.1:

1. Pentru Windows 8 sau Windows 8.1, selectați dala Desktop pentru a trece la desktopul clasic. Pentru Sari peste acest pas dacă folosiți Windows Vista sau Windows 7.
2. Faceți clic dreapta pe desktop și faceți clic pe **Screen Resolution (Rezoluție ecran)**.
3. Faceți clic pe lista verticală **Screen Resolution (Rezoluție ecran)** și selectați **1920 x 1080**.
4. Faceți clic pe **OK**.

În Windows 10:

1. Faceți clic dreapta pe desktop și faceți clic pe **Display Settings (Setări afișare)**.
2. Faceți clic pe **Advanced display settings (Setări avansate pentru afișaj)**.
3. Faceți clic pe lista verticală **Resolution (Rezoluție)** și selectați **1920 x 1080**.
4. Faceți clic pe **Apply (Aplicare)**.

Dacă nu vedeți rezoluția recomandată **1920 x 1080**, poate fi necesar să actualizați driverul grafic. În funcție de computerul dvs., efectuați una dintre procedurile de mai jos:

Dacă aveți un computer desktop sau un computer portabil Dell:

- Mergeți la <https://www.dell.com/support>, introduceți eticheta de service și descărcați cel mai recent driver pentru placa video.

**Dacă folosiți un computer non-Dell (laptop sau desktop):**

- Mergeți la site-ul web de asistență al producătorului computerului dvs. și descărcați cele mai recente drivere pentru placa video.
- Mergeți la site-ul web de asistență al producătorului plăcii video și descărcați cele mai recente drivere pentru placa video.





# Depanarea

**⚠️ AVERTISMENT:** Înainte de a începe oricare dintre procedurile din această secțiune, urmați secțiunea **Instrucțiuni de siguranță**.

## Testarea automată

Monitorul oferă o caracteristică de testare automată care vă permite să verificați dacă monitorul funcționează corespunzător. Dacă monitorul și computerul sunt conectate corespunzător, dar ecranul monitorului rămâne negru, executați testarea automată a monitorului efectuând următorii pași:

1. Opriti atât computerul, cât și monitorul.
2. Deconectați cablul video din spatele computerului. Pentru a asigura funcționarea corectă a autotestării, scoateți toate cablurile de semnal video din spatele computerului.
3. Porniți monitorul.

Dacă monitorul funcționează corect și nu detectează semnal de intrare, în funcție de conectivitate unul din următoarele dialoguri apare. În modul de autotestare, LED-ul de alimentare este aprins constant alb.

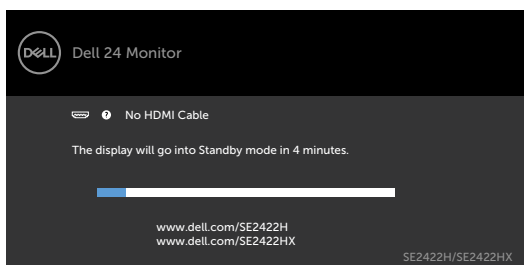

sau

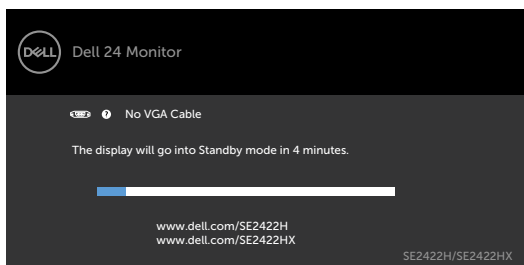

**✍️ NOTĂ:** De asemenea, această casetă apare în timpul funcționării normale a sistemului, în cazul în care cablul video se deconectează sau este deteriorat.

4. Opriti monitorul și reconectați cablul video; apoi porniți atât computerul, cât și monitorul.



Dacă ecranul monitorului rămâne dezactivat după ce urmați procedura anterioară, verificați controlerul video și computerul pentru posibile probleme.

## Diagnosticarea încorporată

Monitorul are un instrument încorporat de diagnosticare ce vă ajută să determinați dacă anomalia de ecran cu care vă confrunțați reprezintă o problemă inerentă a monitorului sau a computerului și a plăcii video.



Pentru a executa diagnosticarea încorporată:

1. Asigurați-vă că ecranul este curat (nu există particule de praf pe suprafața ecranului).
2. Apăsați și țineți apăsat **button 4 (butonul 4)** timp de patru secunde, iar un meniu va apărea pe ecran.
3. Selectați opțiunea  de diagnosticare încorporată. Se afișează un ecran gri.
4. Verificați cu atenție ecranul pentru prezența anomaliilor.
5. Apăsați din nou pe butonul 1 de pe panoul frontal. Culoarea ecranului se modifică la roșu.
6. Verificați afișajul pentru prezența oricăror anomalii.
7. Repetați pașii 5 și 6 pentru a verifica afișajul în ecranele verde, albastru, negru, alb și cu text.

Testul este efectuat când apare ecranul cu text. Pentru a ieși, apăsați Butonul 1 din nou.

Dacă nu detectați anomalii ale ecranului în timp ce utilizați instrumentul de diagnostic încorporat, monitorul funcționează corect. Verificați placa video și computerul pentru posibile probleme.



# Probleme obișnuite

Tabelul următor conține informații generale privind problemele obișnuite ale monitorului pe care este posibil să le întâmpinați, precum și soluțiile posibile:

| Simptome obișnuite  | Problema pe care o întâmpinați               | Soluții posibile   |
|---|--|--|
| Lipsă semnal video/<br>indicator LED de alimentare stins  | Lipsă imagine                                | <ul style="list-style-type: none"><li>• Asigurați-vă de conectarea corectă și fermă a cablului video între monitor și computer.</li><li>• Verificați dacă priza de alimentare funcționează corect utilizând orice alt echipament electric.</li><li>• Asigurați-vă că butonul de alimentare este apăsat complet.</li><li>• Asigurați-vă că este selectată sursa de intrare corectă în meniul <a href="#">Input Source (Sursă intrare)</a>.</li></ul>  |
| Lipsă semnal video/<br>indicator LED de alimentare aprins | Lipsă imagine sau absență luminozitate       | <ul style="list-style-type: none"><li>• Comenzi de creștere a nivelurilor de luminozitate și contrast prin intermediul OSD.</li><li>• Efectuați verificarea caracteristicii de testare automată a monitorului.</li><li>• Verificați prezența pinilor îndoiți sau rușiți din conectorul cablului video.</li><li>• Executați diagnosticarea încorporată.</li><li>• Asigurați-vă că este selectată sursa de intrare corectă în meniul <a href="#">Input Source (Sursă intrare)</a>.</li></ul> |
| Focus slab  | Imaginea este slabă, în ceață sau cu dubluri | <ul style="list-style-type: none"><li>• Efectuați <b>Auto adjust (Ajustare automată)</b> din OSD.</li><li>• Ajustați <b>Phase (Fază)</b> și <b>Pixel Clock (Ceas pixel)</b> prin intermediul OSD.</li><li>• Eliminați extensiile de cabluri video.</li><li>• Resetați monitorul la setările din fabrică.</li><li>• Schimbați rezoluția video pentru a corecta raportul de aspect.</li></ul>  |



| <b>Simptome obișnuite</b>      | <b>Problema pe care o întâmpinați</b>            | <b>Soluții posibile</b>  |
|--------------------------------|--|--|
| Video tremurător/cu purici     | Imagine în valuri sau mișcări fine               | <ul style="list-style-type: none"> <li>• Efectuați <b>Auto adjust (Ajustare automată)</b> din OSD.</li> <li>• Ajustați <b>Phase (Fază)</b> și <b>Pixel Clock (Ceas pixel)</b> prin intermediul OSD.</li> <li>• Resetați monitorul la setările din fabrică.</li> <li>• Verificați factorii de mediu.</li> <li>• Mutați monitorul într-o altă locație din cameră și verificați din nou.</li> </ul>                         |
| Pixeli lipsă                   | ecranul are puncte                               | <ul style="list-style-type: none"> <li>• Efectuați un ciclu de pornire-oprire.</li> <li>• Opțiunea Pixel care este dezactivată permanent este un defect natural care poate apărea în tehnologia LCD.</li> <li>• Pentru mai multe informații despre politica privind calitatea și pixelii monitorului LCD, consultați <a href="https://www.dell.com/pixelguidelines">https://www.dell.com/pixelguidelines</a>.</li> </ul> |
| Pixeli blocați                 | ecranul are puncte luminoase                     | <ul style="list-style-type: none"> <li>• Efectuați un ciclu de pornire-oprire.</li> <li>• Opțiunea Pixel care este dezactivată permanent este un defect natural care poate apărea în tehnologia LCD.</li> <li>• Pentru mai multe informații despre politica privind calitatea și pixelii monitorului LCD, consultați <a href="https://www.dell.com/pixelguidelines">https://www.dell.com/pixelguidelines</a>.</li> </ul> |
| Probleme privind luminozitatea | Imaginea este prea întunecată sau prea luminoasă | <ul style="list-style-type: none"> <li>• Reinițializați monitorul la setările din fabrică.</li> <li>• Reglați comenzile de luminozitate și contrast prin intermediul OSD.</li> </ul>   |
| Distorsiune geometrică         | Ecranul nu este centrat corect                   | <ul style="list-style-type: none"> <li>• Resetați monitorul la setările din fabrică.</li> <li>• <b>Auto adjust (Ajustare automată)</b> din OSD.</li> <li>• Ajustați controalele orizontale și verticale din OSD.</li> </ul>  |



| Simptome obișnuite           | Problema pe care o întâmpinați          | Soluții posibile   |
|------------------------------|---|--|
| Linii orizontale/verticale   | Ecranul are una sau mai multe linii     | <ul style="list-style-type: none"> <li>• Resetați monitorul la setările din fabrică.</li> <li>• Efectuați <b>Auto adjust (Ajustare automată)</b> din OSD.</li> <li>• Ajustați <b>Phase (Fază)</b> și <b>Pixel Clock (Ceas pixel)</b> prin intermediul OSD.</li> <li>• Rulați funcția de autotestare a monitorului pentru a determina dacă aceste linii apar și în modul de autotestare.</li> <li>• Verificați dacă pinii conectorului cablului video sunt deteriorați sau îndoșiți.</li> <li>• Executați diagnosticul încorporat.</li> </ul> |
| Probleme de sincronizare     | Ecranul este bruiat sau arată rupt      | <ul style="list-style-type: none"> <li>• Resetați monitorul la setările din fabrică.</li> <li>• Efectuați Auto adjust (Ajustare automată) din OSD.</li> <li>• Ajustați <b>Phase (Fază)</b> și <b>Pixel Clock (Ceas pixel)</b> prin intermediul OSD.</li> <li>• Rulați funcția de autotestare a monitorului pentru a determina dacă ecranul bruiat apare în modul de autotestare.</li> <li>• Verificați dacă pinii conectorului cablului video sunt deteriorați sau îndoșiți.</li> <li>• Reporniți computerul în mod scăzut.</li> </ul>       |
| Probleme legate de siguranță | Semne vizibile de fum sau scântei       | <ul style="list-style-type: none"> <li>• Nu efectuați nicio operațiune de depanare.</li> <li>• Pentru mai multe informații despre cum să contactezi Dell, vezi imediat <a href="#">Contact Dell</a>.</li> </ul>  |
| Probleme intermitente        | Monitorul funcționează defectuos uneori | <ul style="list-style-type: none"> <li>• Asigurați-vă de conectarea corectă și fermă a cablului video între monitor și computer.</li> <li>• Reinițializați monitorul la setările din fabrică.</li> <li>• Efectuați verificarea cu caracteristica de monitorizare automată pentru a determina dacă problema intermitentă se produce în modul de testare automată.</li> </ul>  |



| <b>Simptome obișnuite</b>   | <b>Problema pe care o întâmpinați</b>                    | <b>Soluții posibile</b>   |
|---|--|---|
| Culoare lipsă   | Lipsește culoarea din imagine                            | <ul style="list-style-type: none"> <li>• Efectuați testarea automată a monitorului.</li> <li>• Asigurați-vă de conectarea corectă și fermă a cablului video între monitor și computer.</li> <li>• Verificați prezența pinilor îndoiți sau rupți din conectorul cablului video.</li> </ul>   |
| Culoare incorectă   | Culoarea imaginii nu este corectă                        | <ul style="list-style-type: none"> <li>• Încercați alte <b>Preset Modes (Moduri presetate)</b> în <b>Color settings (Setări culoare)</b> din OSD. Reglați valoarea <b>R/G/B</b> de la <b>Custom color (Culoare personalizată)</b> în meniul <b>OSD Color (Culoare)</b>.</li> <li>• Ajustați valoarea R/G/B de sub Custom. Color (Culoare particularizată) din meniul OSD Color (Culoare).</li> <li>• Modificați Input <b>Color Format (Format culoare de intrare)</b> sau <b>YCbCr/YPbPr</b> din meniul OSD <b>Color (Culoare)</b>.</li> <li>• Executați diagnosticarea încorporată.</li> </ul> |
| Retenție a imaginii de la o imagine statică rămasă pe monitor pentru o perioadă îndelungată | Pe ecran apare o umbră ușoară a imaginii statice afișate | <ul style="list-style-type: none"> <li>• Setați ecranul să se oprească după câteva minute de inactivitate. Acestea pot fi ajustate în opțiunile de alimentare Windows sau în setarea de economisire a energiei Mac.</li> <li>• Alternativ, utilizați un economizor de ecran dinamic.</li> </ul>   |



# Probleme specifice produsului

| Problemă   | Problema pe care o întâmpinați   | Soluții posibile   |
|--|--|--|
| Imaginea de pe ecran este prea mică  | Imaginea este centrată pe ecran, dar nu umple întreaga zonă de vizualizare | <ul style="list-style-type: none"><li>• Verificați setarea <b>Aspect Ratio (Raport de aspect)</b> din meniul <b>OSD Display (Afișaj)</b>.</li><li>• Reinițializați monitorul la setările din fabrică.</li></ul>  |
| Imposibil de ajustat monitorul cu ajutorul butoanelor de pe panoul frontal | Meniul OSD nu apare pe ecran   | <ul style="list-style-type: none"><li>• Oprțiți monitorul, deconectați cablul de alimentare a monitorului, reconectați-l, iar apoi porniți monitorul.</li></ul>  |
| Lipsă semnal de intrare atunci când se apasă pe comenzile de utilizator    | Lipsă imagine, indicatorul LED este alb                                    | <ul style="list-style-type: none"><li>• Verificați sursa de semnal. Asigurați-vă că nu se găsește în modul de economisire a energiei computerul, mutând mouse-ul sau apăsând pe orice tastă de pe tastatură.</li><li>• Verificați dacă este conectat corespunzător cablul de semnal. Reconectați cablul de semnal dacă este necesar.</li><li>• Reinițializați computerul sau playerul video.</li></ul> |
| Imaginea nu umple întregul ecran   | Imaginea nu poate umple ecranul pe înălțime sau pe lățime                  | <ul style="list-style-type: none"><li>• Datorită diverselor formate video (raport de aspect) ale DVD-urilor, este posibil ca monitorul să afișeze pe ecranul complet.</li><li>• Executați diagnosticarea încorporată.</li></ul>  |



# Anexă

## Note FCC (doar pentru SUA) și alte informații de reglementare

Pentru notele FCC și alte informații de reglementare, consultați site-ul web de conformitate cu reglementările, la adresa [https://www.dell.com/regulatory\\_compliance](https://www.dell.com/regulatory_compliance).

## Cum se poate contacta Dell

Pentru clienții din Statele Unite, apălați 800-WWW-DELL (800-999-3355).

 **NOTĂ:** Dacă nu aveți o conexiune activă la internet, puteți găsi informațiile de contact pe factura de achiziție, pe bonul de livrare, pe chitanță sau în catalogul de produse Dell.

**Dell oferă mai multe opțiuni de asistență și service online și prin telefon. Disponibilitatea diferă în funcție de țară și de produs, iar unele servicii s-ar putea să nu fie disponibile în regiunea dvs.**

- Asistență tehnică online — <https://www.dell.com/support/monitors>

## Baza de date UE a produselor pentru eticheta energetică și fișa cu informații despre produs

S2421H: <https://eprel.ec.europa.eu/qr/345960>

S2721H: <https://eprel.ec.europa.eu/qr/345965>

