

Monitor Dell 24 SE2422H/SE2422HX Manual de Usuário

Modelo: SE2422H/SE2422HX
Modelo Regulatório: SE2422Ht/SE2422Hf/SE2422Hb





NOTA: Uma NOTA indica informações importantes que ajudam você a utilizar melhor o seu monitor.



CAUÇÃO : Uma PRECAUÇÃO indica dano em potencial ao hardware ou perda de dados se as instruções não forem seguidas.



AVISO: Um ALERTA indica o risco de danos materiais, danos pessoais ou morte.

Copyright © 2021 Dell Inc. ou suas subsidiárias. Todos os direitos reservados EMC, Dell e outras marcas são marcas comerciais da Dell Inc. ou suas subsidiárias. Outros nomes podem ser marcas registradas de seus respectivos proprietários.

2021 – 04

Rev. A00

Conteúdo

Instruções de Segurança	5
Sobre seu monitor	6
Conteúdo da embalagem.	6
Atributos	8
Peças e Controles	9
Vista frontal	9
Vista traseira	10
Vista Inferior.	11
Especificações do Monitor.	12
Resolução	13
Modos de exibição predefinidos	14
Especificações Elétricas	15
Características Físicas	16
Características Ambientais	17
Atribuições dos Pinos	18
Plug-and-Play	20
Qualidade do monitor LCD e Política de Pixel.	20
Ergonomia	21
Manuseando e movendo sua tela.	23
Diretrizes de manutenção	24
Limpando o seu monitor.	24
Configurando o Monitor	25
Conectando o suporte	25
Usando a inclinação	28
Conectando seu monitor.	29



Organizando Cabos	30
Protegendo seu monitor com a trava Kensington (opcional).	30
Removendo o Suporte do Monitor.	31
Montagem de Parede (Opcional)	33
Operando o Monitor	34
Ligando o Monitor	34
Usando os Controles do Painel Frontal	34
Usando a função de bloqueio OSD.	36
Botão do Painel- Frontal	39
Usando o Menu de Instruções Na Tela (OSD).	40
Acessando o Sistema de Menu	40
Mensagens de Alerta do OSD.	52
Configurando a resolução máxima	56
Solução de problemas	57
Autoteste	57
Diagnósticos Integrados	58
Problemas Comuns	59
Problemas Específicos do Produto	63
Apêndice.	64
Avisos da FCC (somente para os EUA) e Outras informações regulamentares	64
Como entrar em contato com a Dell.	64
Banco de dados de produtos da UE para etiqueta de energia e ficha de informações do produto	64



Instruções de Segurança

⚠ AVISO: O uso de controles, ajustes ou procedimentos diferentes dos especificados nesta documentação pode resultar em exposição a choques, riscos elétricos e/ou mecânicos.

- Coloque o monitor sobre uma superfície sólida e manuseie-o com cuidado. A tela é frágil e pode ser danificada caso derrubada ou atingida bruscamente
- Certifique-se que seu monitor é eletricamente compatível para operar com a voltagem disponível em sua localização.
- Mantenha o monitor em temperatura ambiente. Calor ou frio excessivo podem causar complicações no cristal líquido da tela.
- Não exponha o monitor a fortes vibrações ou condições de alto impacto. Por exemplo, não coloque o monitor dentro do porta malas de um carro.
- Desconecte o monitor quando não utilizá-lo por um extenso período de tempo.
- Para evitar choque elétrico, não tente remover nenhuma proteção ou tocar o interior do monitor.

Para obter informações sobre instruções de segurança, consulte Informações de Segurança, Ambientais e Regulamentares (ou SERI).







Sobre seu monitor

Conteúdo da embalagem

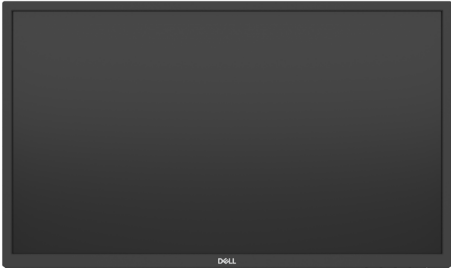
NOTA: Alguns componentes podem ser opcionais e podem não ser enviados com seu monitor.

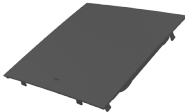
Seu monitor é enviado com os componentes mostrados na tabela abaixo. Se algum componente estiver faltando, entre em contato com o suporte técnico da Dell para obter assistência. Para obter mais informações sobre como entrar em contato com a Dell, consulte [Como entrar em contato com a Dell](#).

	Monitor/Display
	Elevação do suporte
	Base de suporte
	Tampa Vesa
	Cabo de alimentação (varia por países)



	Cabo HDMI
	Cabo VGA (Apenas SE2422HX)
	<ul style="list-style-type: none">• Guia de instalação rápida• Informações de Segurança, Ambientais e Regulamentares



Atributos

O monitor **Dell SE2422H/SE2422HX** tem uma matriz ativa, transistor de filme fino (TFT), tela de cristal líquido (LCD), e iluminação de fundo com LED. Os recursos do monitor incluem:

- 60,45 cm (23,80 pol) de área de visualização (medida na diagonal). Resolução 1920 x 1080 (16:9) e suporte de tela cheia para resoluções mais baixas.
- Gama de cores de 72% NTSC (típico), CIE 1931.
- Conectividade digital com HDMI.
- Capacidade de ajuste de inclinação.
- Suporte removível e furos de montagem Video Electronics Standards Association (VESA) de 100 mm para soluções de montagem flexíveis.
- Recurso plug and play, se suportado pelo seu sistema.
- Ajustes de instruções na tela (OSD) para facilidade de configuração e otimização da tela.
- Trava de botões de OSD e Energia.
- Slot de trava de segurança.
- Trava de suporte.
- $\leq 0,3$ W em Modo de Espera.
- O monitor adota tecnologia anti cintilação, que livra os olhos da cintilação visível, traz uma experiência de visão confortável e previne usuários de tensão ocular e fadiga.
- Suporta 48 Hz a 75 Hz (HDMI) no modo FreeSync.
- Suporta a tecnologia AMD FreeSync™
- Otimize o conforto dos olhos com uma tela sem cintilação certificada pela TÜV.

 **AVISO: Os possíveis efeitos de longo prazo da emissão de luz azul do monitor podem causar danos aos olhos, incluindo fadiga ocular, fadiga ocular digital e assim por diante.**



Peças e Controles

Vista frontal



Etiqueta	Descrição	Utilização
1	Botões de função	Para mais informações, consulte Operando o Monitor
2	Indicador de energia LED	A luz branca contínua indica que o monitor está ligado e funcionando normalmente. A luz branca piscando indica que o monitor está no modo de espera.



Vista traseira



Etiqueta	Descrição	Utilização
1	Orifícios de montagem VESA (100 mm x 100 mm - atrás da tampa VESA)	Suporte de parede do monitor usando kit de montagem VESA compatível de parede (100 mm x 100 mm). NOTA: O kit de montagem em parede não é enviado com o monitor e é vendido separadamente.
2	Etiqueta de regulamentação	Lista as aprovações regulamentares.
3	Botão de liberação do suporte	Libera o suporte do monitor.
4	Código de barra, número de série, e etiqueta de serviço	A etiqueta de serviço é um identificador alfanumérico exclusivo que permite o serviço técnico da Dell identificar os componentes de hardware no seu monitor e acessar informações de garantia. Consulte esta etiqueta se precisar entrar em contato com a Dell para obter suporte técnico.
5	Slot de gestão de cabo	Conecte os cabos inserindo-os na entrada.
6	Tampa Vesa	Os dois pontos finais na frente da tampa VESA estão alinhados com os orifícios de montagem VESA e a tampa VESA é pressionada suavemente.



Vista Inferior

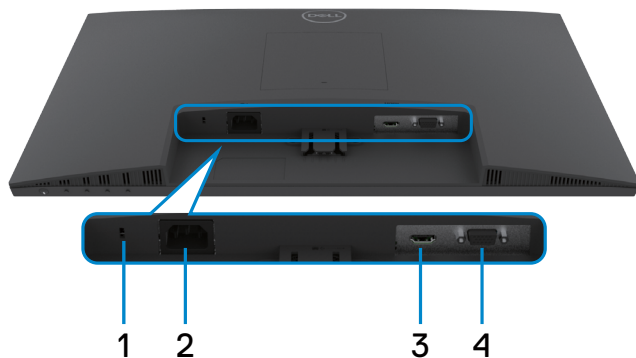

Etiqueta	Descrição	Utilização
1	Slot de trava de segurança	Use uma trava de segurança para prender o monitor. (vendido separadamente).
2	Cabo de alimentação	Conecte o cabo de alimentação (enviado com seu monitor).
3	Porta HDMI	Conecte o cabo de HDMI (enviado com seu monitor).
4	Porta VGA	Conecte o cabo de VGA (Apenas SE2422HX).



Especificações do Monitor

Descrição	Valores
Tipo de tela	Matriz ativa - TFT LCD
Tipo de painel	Alinhamento Vertical (VA)
Proporção	16:9
Dimensões de imagem visíveis	
Diagonal	604,50 mm (23,80 polegadas)
Área ativa	
Horizontal	527,04 mm (20,75 polegadas)
Vertical	296,46 mm (11,67 polegadas)
Área	156246,28 mm ² (242,18 polegadas ²)
Espaçamento de pixel	0,2745 mm x 0,2745 mm
Pixel por Polegada (PPI)	92,56
Ângulo de visão	
Horizontal	178 graus típico
Vertical	178 graus típico
Brilho	250 cd/m ² (típico)
Relação de contraste	3000:1 (típico)
Revestimento da Tela de Exibição	Anti-reflexo com dureza 3H
Luz de Fundo	Sistema de LED branco edgelight
Tempo de Resposta (Cinza a Cinza)	12 ms (Modo NORMAL) 8 ms (rápido) 5 MS (extremo) NOTA: No Modo Extremo, pequenos artefatos podem ser encontrados devido a extenuação para velocidade rápida e capacidade de resposta Use o modo Normal/ Rápido/Extremo para uma ótima experiência de frente da tela e jogabilidade.
Profundidade de cor	16,70 milhões de cores
Gama de cores*	72% NTSC, CIE 1931
Conectividade	· 1 x HDMI 1.4 · 1 x VGA
Largura da borda (borda do monitor para área ativa)	



Topo	12,80 mm
Esquerda/Direita	12,80 mm
Inferior	16,92 mm
Ajustabilidade	
Suporte de altura ajustável	NA
Inclinação	-5 graus a 21 graus
Gerenciamento de cabo	Sim
Compatibilidade do Dell Display Manager (DDM)	Fácil organizar e outras características
Segurança	Slot de bloqueio de segurança (trava de cabo vendida separadamente)

*Somente no painel nativo, na predefinição do Modo Personalizado.

Resolução

Modelo	SE2422H		SE2422HX	
	HDMI	VGA	HDMI	VGA
Alcance de varredura horizontal	30 kHz - 83 kHz		31 kHz - 84 kHz	31 kHz - 80 kHz
Alcance de varredura vertical	48 Hz - 75 Hz			
Mais alta resolução de pré-ajuste	1920 x 1080 a 75 Hz(HDMI) 1920 x 1080 a 60 Hz(VGA)			
Recursos de exibição de vídeo (modo HDMI)	480p, 576p, 720p, 1080i, 1080p, FHD			



Modos de exibição predefinidos

Modo de Exibição	Frequência horizontal (kHz)	Frequência vertical (Hz)	Clock de Pixel (MHz)	Polaridade de sincronização (horizontal / vertical)
720 x 400	31,47	70,08	28,32	-/+
640 x 480	31,47	59,94	25,18	-/-
640 x 480	37,50	75	31,50	-/-
800 x 600	37,88	60,317	40	+/+
800 x 600	46,88	75	49,50	+/+
1024 x 768	48,36	60	65	-/-
1024 x 768	60,02	75,029	78,75	+/+
1152 x 864	67,50	75	108	+/+
1280 x 1024	64	60,02	108	+/+
1280 x 1024	80	75,02	135	+/+
1600 x 900	60	60	108	+/+
1920 x 1080	67,50	60	148,50	+/+
1920 x 1080	83,89	75	174,50	+/-



Especificações Elétricas

Descrição	Valores
Sinais de entrada de vídeo	<ul style="list-style-type: none">· HDMI 1.4, 600mV para cada linha diferencial, impedância de entrada de 100 ohm por par diferencial· RGB analógico, 0,7 Volts +/- 5%, polaridade positiva com impedância de entrada de 75 Ω
Tensão de entrada / frequência / corrente	100 a 240 VAC/50 ou 60 Hz ± 3 Hz/1,5 A (Máx.)
Corrente de pico	120 V: 30 A (máx.) A 0°C (início frio) 240 V: 60 A (máx.) A 0°C (início frio)
Consumo de energia	0,3 W (Modo desligado) ¹ 0,3 W (Modo de espera) ¹ 15,7 W (Modo ligado) ¹ 24 W (Máx.) ² 15,90 W (P _{on}) ³ 49,70 W (TEC) ³

¹ Conforme definido na UE 2019/2021 e na UE 2019/2013.

² Brilho máximo e configuração de contraste com carga máxima de energia em todas as portas USB.

³ P_{on}: Consumo de energia do Modo Ligado medido com referência no método de teste Energy Star

TEC: Consumo de energia total em kWh medido com referência no método de teste Energy Star

⚠ CAUÇÃO: Este documento é apenas informativo e reflete o desempenho em laboratório. Seu produto pode funcionar de modo diferente, dependendo do software, componentes e periféricos que você encomendou e não terá nenhuma obrigação de atualizar essas informações. Assim, o cliente não deve confiar nesta informação na tomada de decisões sobre as tolerâncias elétrica ou de outra forma. Nenhuma garantia quanto à precisão ou integridade é expressa ou implícita.



Características Físicas

Descrição	SE2422H	SE2422HX
Tipo de conector	<ul style="list-style-type: none"> · 1 X portas HDMI 1.4 · 1 X portas VGA 	
Tipo de cabo de sinal	Cabo HDMI 1,8 m Cabo VGA 1,8 m (Apenas SE2422HX)	
Dimensões (com suporte)		
Altura	420,25 mm (16,55 polegadas)	
Largura	552,64 mm (21,76 polegadas)	
Profundidade	178,81 mm (7,04 polegadas)	
Dimensões (sem suporte)		
Altura	331,61 mm (13,06 polegadas)	
Largura	552,64 mm (21,76 polegadas)	
Profundidade	49,69 mm (1,96 polegadas)	
Dimensões do suporte		
Altura	173,93 mm (6,85 polegadas)	
Largura	240,42 mm (9,47 polegadas)	
Profundidade	178,81 mm (7,04 polegadas)	
Peso		
Peso com embalagem	6,0 kg (13,23 lb)	7,70 kg (16,98 lb)
Peso com montagem do suporte e cabos	4,20 kg (9,26 lb)	5,40 kg (11,90 lb)
Peso sem montagem do suporte e cabos (Para montagem em parede ou montagem VESA)	3,40 kg (7,50 lb)	4,40 kg (9,70 lb)
Peso da montagem do suporte	0,50 kg (1,10 lb)	0,70 kg (1,54 lb)



Características Ambientais

Descrição	Valores
Compatível com Padrões	
<ul style="list-style-type: none">• Conforme com RoHS• Monitor de redução de BFR/PVC(excluindo os cabos externos)• Vidro sem arsênio e sem mercúrio para o painel apenas	
Temperatura	
Operação	0°C a 40°C (32°F a 104°F)
Não operacionais	Armazenamento: -20°C a 60°C (-4°F a 140°F) Remessa: -20°C a 60°C (-4°F a 140°F)
Umidade	
Operação (não-condensação)	20% a 90%
Não operacionais (não-condensação)	Armazenamento: 5% a 90% Remessa: 5% a 90%
Altitude	
Operação (max)	5,000 m (16,404 pés)
Não operacionais (max)	12,192 m (40,000 pés)
Dissipação térmica	81,89 BTU/hora (máxima) 53,57 BTU/hora (modo ligado)



Atribuições dos Pinos

Conector VGA

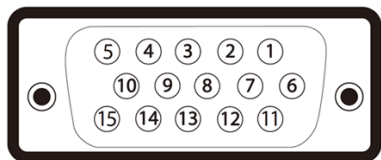

Número de identificação pessoal	lado de 15 pinos do conectado o cabo de sinal
1	Vídeo-vermelho
2	Vídeo-verde
3	Vídeo-azul
4	NC
5	Autoteste
6	GND-R
7	GND-G
8	GND-B
9	Computador 5 V / 3,3 V
10	Sincronizar GND
11	GND
12	Dados DDC
13	Sincronizar H
14	Sincronizar V
15	Clock DDC



Conector HDMI

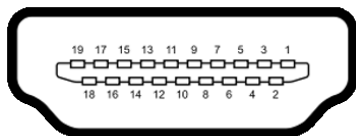

Número do pin	Lado 19 pinos do cabo de sinal Conectado
1	TMDS DATA 2+
2	TMDS DATA 2 SHIELD
3	TMDS DATA 2-
4	TMDS DATA 1+
5	TMDS DATA 1 SHIELD
6	TMDS DATA 1-
7	TMDS DATA 0+
8	TMDS DATA 0 SHIELD
9	TMDS DATA 0-
10	TMDS CLOCK+
11	TMDS CLOCK SHIELD
12	TMDS CLOCK-
13	CEC
14	Reservado (N.C. no dispositivo)
15	DDC CLOCK (SCL)
16	DDC DATA (SDA)
17	DDC/CEC TERRA
18	+5 V POWER
19	HOT PLUG DETECT



Plug-and-Play

Você pode instalar o monitor em qualquer computador compatível Plug and Play. O monitor fornece automaticamente ao computador seus Dados de Identificação de Exibição Estendida (EDID) usando Canal de Dados de Exibição (DDC) para que o sistema possa se configurar e otimizar as configurações do monitor. A maioria das instalações de monitor é automática, você pode selecionar configurações diferentes, se desejar. Para Configurar o Monitor mais informações sobre as configurações do monitor, veja [Operando o Monitor](#).

Qualidade do monitor LCD e Política de Pixel

Durante o processo de fabricação do monitor LCD, é comum que um ou mais pixels fiquem fixos em um estado imutável. Isso é difícil de notar e não afetará a qualidade ou usabilidade da tela. Para obter mais informações sobre a Política de Pixel do Monitor LCD, consulte: <https://www.dell.com/pixelguidelines>.



Ergonomia

△ **CUIDADO: Uso impróprio ou prolongado do teclado pode resultar em ferimentos**

△ **CUIDADO: Ver a tela do monitor por períodos extensos de tempo pode resultar em cansaço visual.**

Para conforto e eficiência, observar as seguintes orientações quanto a colocação e utilização da estação de trabalho:

- Posicione o seu computador para que o monitor e teclado estejam diretamente a sua frente enquanto trabalha. Estantes específicas estão disponíveis comercialmente para ajudá-lo a corretamente posicionar seu teclado.
- Para reduzir o risco de fadiga ocular e dor no pescoço/braço/costas/ombros ao usar o monitor por longos períodos, sugerimos que você:
 1. Coloque a tela entre 20 e 28 pol. (50-70 cm) distante dos seus olhos.
 2. Pisque frequentemente para umedecer ou molhar os olhos ao trabalhar com o monitor.
 3. Faça pausas regulares e frequentes por 20 minutos a cada duas horas.
 4. Desvie o olhar do monitor e observe um objeto distante a 20 pés de distância por pelo menos 20 segundos durante os intervalos.
 5. Faça alongamentos para aliviar a tensão no pescoço/braço/costas/ombros durante os intervalos.
- Certifique-se que a tela do monitor está na altura de seus olhos ou ligeiramente abaixo enquanto estiver sentado em frente ao monitor.
- Ajuste a inclinação do monitor e suas configurações de contraste e brilho.
- Ajuste a luz ambiente do seu cômodo (como luzes, lâmpadas de mesa, cortinas ou blecautes em janelas) para minimizar reflexos e brilho intenso na tela do monitor.
- Use uma cadeira que forneça bom apoio para a parte inferior das costas.
- Mantenha seu antebraço horizontalmente em relação ao pulso, em uma posição neutra e confortável enquanto utilizar o teclado ou mouse.
- Sempre deixe espaço para repousar suas mãos enquanto utilizar o teclado ou mouse.
- Permita a parte superior dos braços repousar naturalmente em ambos os lados.
- Certifique-se que seus pés estão descansando no chão.
- Enquanto estiver sentado, certifique-se que o peso das suas pernas estão apoiados em seus pés e não na parte frontal de seu assento. Ajuste a altura de sua cadeira ou utilize um apoio para os pés se necessário para manter uma boa postura.



- Varie suas atividades de trabalho. Tente organizar seu trabalho para que você não precise sentar e trabalhar por extensos períodos de tempo. Tente ficar em pé ou levantar e caminhar em intervalos regulares.
- Mantenha a área embaixo de sua mesa livre de obstruções e cabos que podem interferir com o conforto sentado ou apresentar uma possível risco de tropeço.

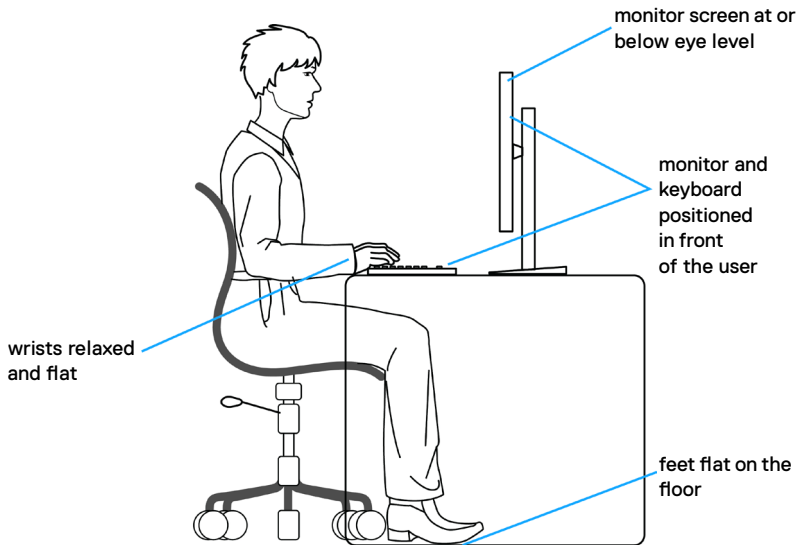

Manuseando e movendo sua tela.

Para garantir que o monitor seja manuseado com segurança ao levantar ou movê-lo, siga as orientações mencionadas abaixo:

- Antes de mover ou erguer seu monitor, desligue seu computador e o monitor.
- Desconecte todos os cabos do monitor.
- Coloque o monitor na caixa de origem com os materiais originais da embalagem.
- Segure firmemente a parte inferior e o lado do monitor sem aplicar pressão excessiva ao levantar ou movê-lo.

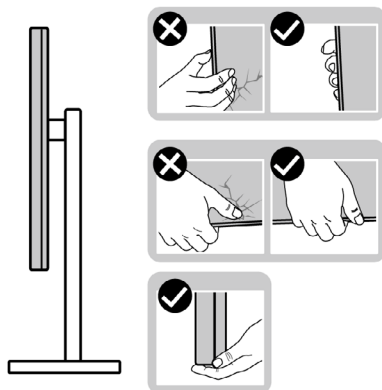

- Ao levantar ou mover o monitor, certifique-se que a tela está voltada para o outro lado e não pressione a área da tela para evitar arranhões ou dano.

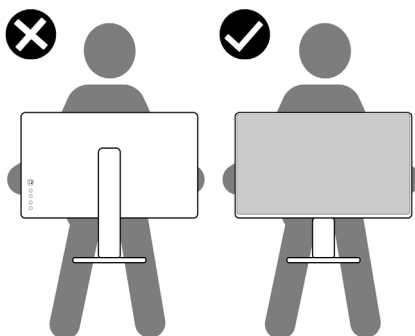

- Ao transportar o monitor evite qualquer choque repentino ou vibração nele.



- Ao levantar ou mover o monitor, não coloque o monitor de cabeça para baixo enquanto estiver segurando o suporte ou base do suporte. Isso pode resultar em dano acidental ao monitor ou lesão pessoal.

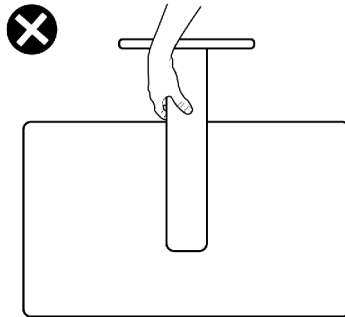

Diretrizes de manutenção

Limpando o seu monitor

⚠ ATENÇÃO: Antes de limpar o monitor, desconecte o cabo de alimentação do monitor da tomada elétrica para evitar danos ao hardware, propriedade e ferimentos pessoais.

⚠ CAUÇÃO : Leia e siga as [Instruções de Segurança](#) antes de limpar o monitor.

Para práticas recomendadas, siga estas instruções na lista abaixo ao desembalar, limpar ou manusear o monitor:

- Se você notar pó branco ao desembalar o monitor, limpe-o com um pano.
- Manuseie seu monitor com cuidado, pois um monitor de cor mais escura pode ser arranhado e mostrar marcas de desgaste brancas mais do que um monitor de cor mais clara.
- Para limpar a tela antiestática, umedeça levemente um pano macio e limpo com água. Se possível, use um tecido especial para limpeza de tela ou solução adequada para o revestimento anti-estático. Não utilize gasolina, diluente, amônia, produtos de limpeza abrasivos ou ar comprimido.
- Use um pano macio levemente umedecido para limpar o monitor. Evite usar qualquer tipo de detergente pois alguns detergentes deixam um filme leitoso no monitor.
- Para ajudar a manter a melhor qualidade de imagem em seu monitor, use um protetor de tela que muda dinamicamente e desligue o monitor quando não estiver em uso.



Configurando o Monitor

Conectando o suporte

- ✎ **NOTA:** O suporte e a base do suporte são desconectados quando o monitor é enviado de fábrica.
- ✎ **NOTA:** As seguintes instruções só são aplicáveis para o suporte que foi enviado com seu monitor. Se você estiver conectando um suporte que foi adquirido de qualquer outra origem, siga as instruções de montagem que foram incluídas com o suporte.
- ⚠ **CAUÇÃO:** Coloque o monitor em uma superfície plana, limpa e macia para não arranhar o painel do visor.

Para conectar o suporte do monitor:

1. Alinhe as abas na base do suporte com os slots no pé de degrau do suporte.
2. Insira o pé de degrau na base do suporte firmemente.

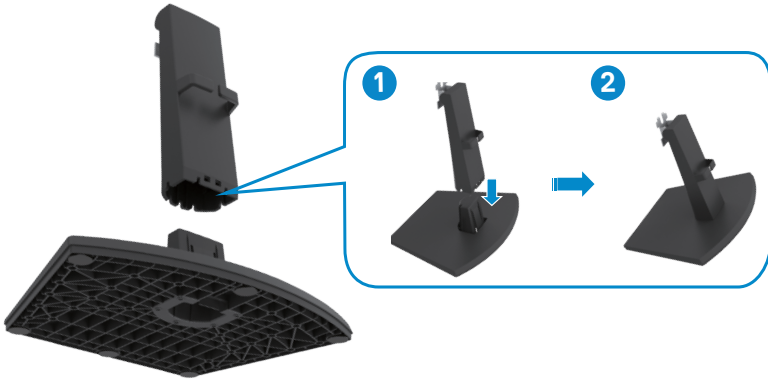

3. Alinhe as guias no suporte do suporte com as ranhuras na parte traseira do monitor.
4. Insira o suporte do suporte na ranhura do monitor até encaixar no lugar.

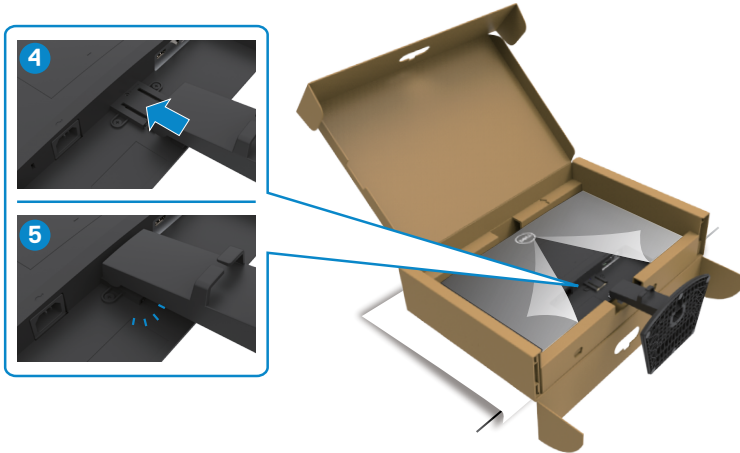

5. Abra a tampa de proteção do monitor e instale a tampa do parafuso VESA.

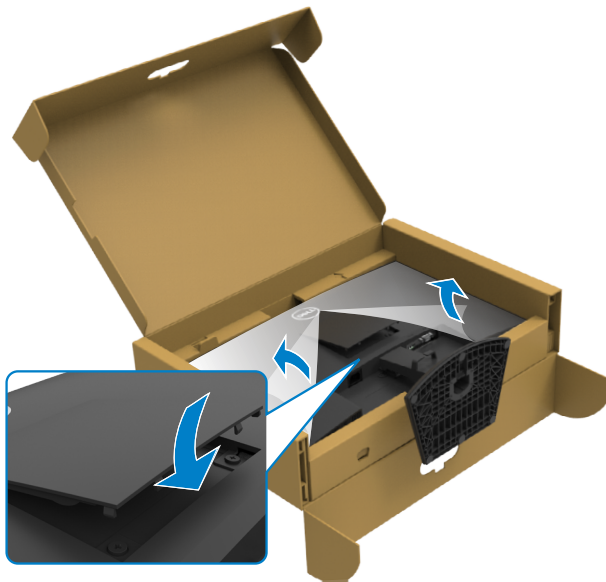

⚠ CAUÇÃO: Segure a base do suporte firmemente ao levantar o monitor para evitar qualquer dano acidental.



6. Segure a base do suporte e erga o monitor com cuidado, então coloque-o em uma superfície plana.

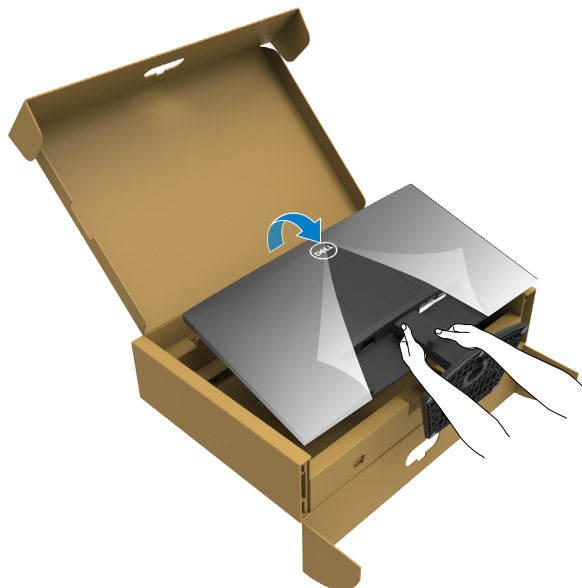

7. Erga a cobertura de proteção do monitor.

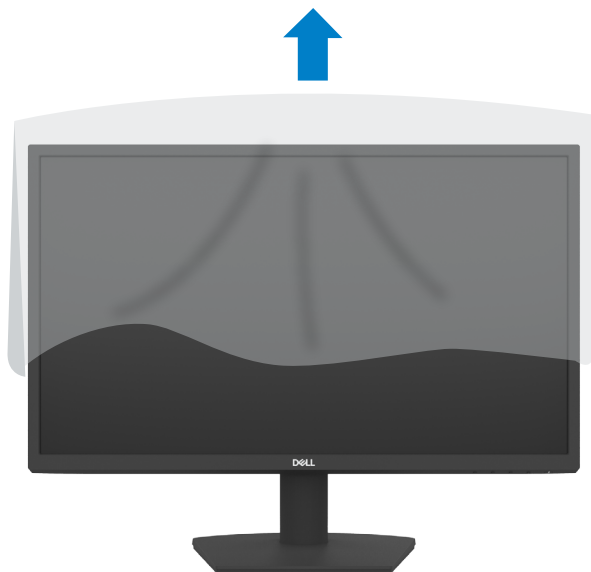

Usando a inclinação

NOTA: As seguintes instruções só são aplicáveis para o suporte que foi enviado com seu monitor. Se você estiver conectando um suporte que foi adquirido de qualquer outra origem, siga as instruções de montagem que foram incluídas com o suporte.

Com o suporte anexado ao monitor, você pode inclinar o monitor para obter um ângulo de visão mais confortável.

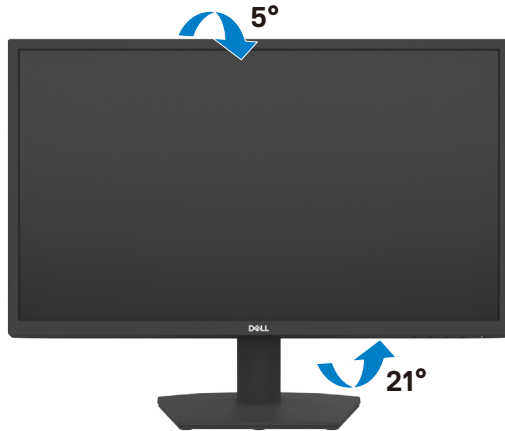

Conectando seu monitor

⚠ ATENÇÃO: Antes de iniciar qualquer procedimento desta seção, siga as [Instruções de Segurança](#).

Para conectar seu monitor ao computador:

1. Desligue seu computador.
2. Conecte o cabo HDMI do monitor ao computador.
3. Ligue o monitor.
4. Selecione a fonte de entrada correta no menu OSD do monitor e ligue o computador.

Conectando o HDMI e o cabo de alimentação

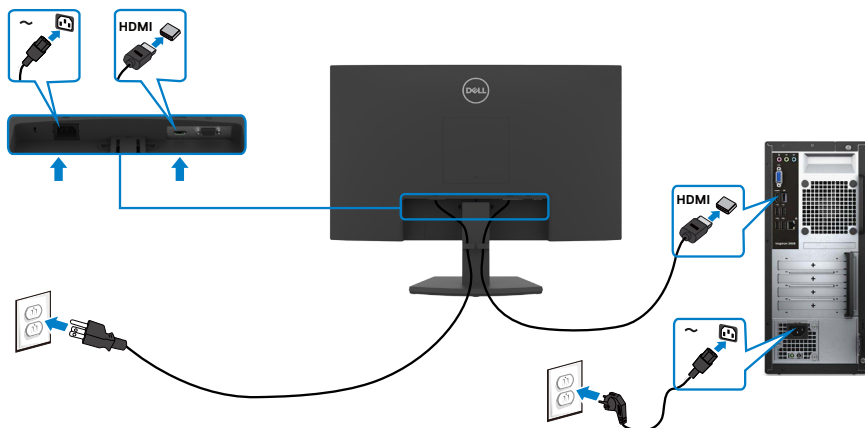

Conectando o cabo VGA

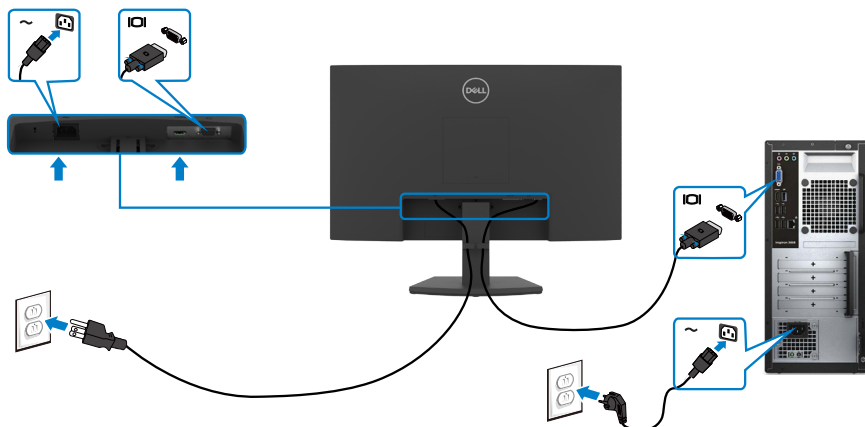

Organizando Cabos



Depois de conectar todos os cabos necessários ao monitor e ao computador (consulte [Conectando seu monitor](#) para conexão de cabos), organize todos os cabos conforme mostrado acima.

Protegendo seu monitor com a trava Kensington (opcional)

 **NOTA: A trava Kensington é vendida separadamente.**

A trava de segurança está localizada na parte inferior do monitor. (Veja [Slot de trava de segurança](#))

Para obter mais informações sobre como usar a trava Kensington (vendida separadamente), consulte a documentação que acompanha a trava.

Trave seu monitor em uma mesa utilizando a trava de segurança Kensington

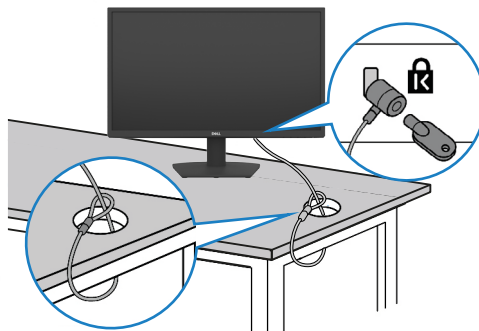

 **NOTA: A imagem tem apenas propósito ilustrativo. A aparência da trava pode variar.**



Removendo o Suporte do Monitor

△ **CAUÇÃO:** Para evitar arranhões na tela LCD ao remover o suporte, certifique-se de que o monitor seja colocado sobre uma superfície macia, limpa e plana.

📎 **NOTA:** As seguintes instruções só são aplicáveis para o suporte que foi enviado com seu monitor. Se você estiver conectando um suporte que foi adquirido de qualquer outra origem, siga as instruções de montagem que foram incluídas com o suporte.

Para remover o suporte:

1. Coloque uma almofada plana ou um tapete perto da borda de uma mesa e coloque o monitor com o visor voltado para baixo.
2. Pressione o suporte para baixo para acessar o botão de liberação do suporte.
3. Use uma chave de fenda longa para pressionar a trava de liberação.
4. Enquanto pressiona a trava de liberação, deslize o conjunto do suporte para fora do monitor.

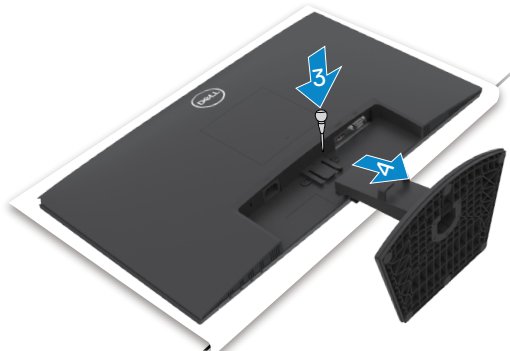

Para remover a tampa VESA:

Pressione a covinha na tampa do VESA para soltá-la da parte traseira do visor.

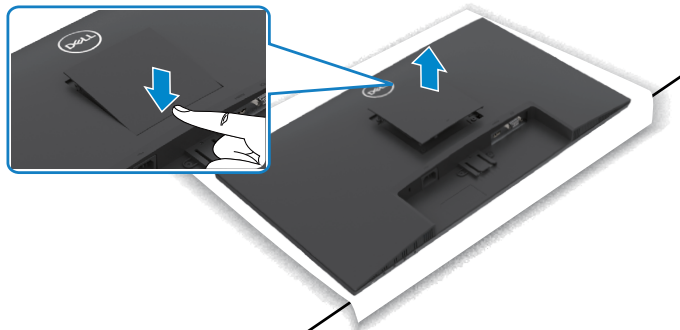

Montagem de Parede (Opcional)

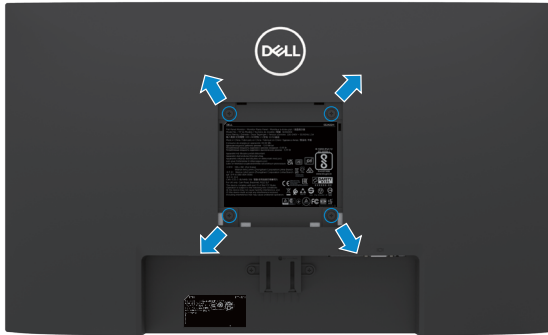

NOTA: Use parafusos M4 x 10 mm para prender o kit de montagem na parede ao monitor.

NOTA: O kit de montagem na parede é vendido separadamente.

Consulte a documentação que acompanha o kit de montagem em parede compatível com VESA.

1. Coloque uma almofada plana ou um tapete perto da borda de uma mesa e coloque o monitor com o visor voltado para baixo.
2. Remova o [suporte](#).
3. Usando uma chave de fenda Phillips, remova os quatro parafusos que prendem o painel traseiro ao chassi principal.
4. Conecte o suporte de montagem do kit de montagem na parede ao monitor.
5. “Siga as instruções fornecidas com o kit de montagem na parede e monte o monitor na parede.”

NOTA: Para uso apenas com braçadeira de montagem listada UL ou CSA ou GS com capacidade de sustentação mínima de peso/carga de 11,60 kg (SE2422H)/13,80 kg (SE2422HX).



Operando o Monitor

Ligando o Monitor

Pressione o botão  para ligar o monitor.

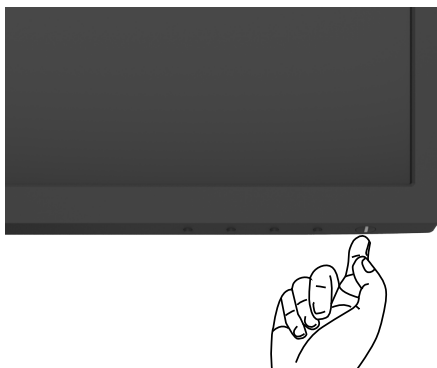





Usando os Controles do Painel Frontal

Use os botões de controle na borda inferior do monitor para ajustar as especificações da imagem que está sendo exibida. Ao usar os botões de controle, um menu de exibição na tela (OSD) aparece na tela.



A tabela a seguir descreve os botões do painel frontal:

Botão do painel- frontal	Descrição
<p>1</p>  <p>Teclas de atalho: Modos predefinidos</p>	<p>Utilize este botão para escolher de uma lista de modos de cor predefinidos.</p>
<p>2</p>  <p>Tecla de atalho: Brightness/Contrast (Brilho/Contraste)</p>	<p>Acesso direto aos controles deslizantes de ajuste de Brightness/Contrast (Brilho/Contraste).</p>
<p>3</p>  <p>Menu</p>	<p>Use este botão para iniciar o Menu de Tela (OSD) e selecionar opção sno OSD.</p> <p>Ver Acessando o Sistema de Menu.</p>
<p>4</p>  <p>Sair</p>	<p>Utilize este botão para voltar ao menu principal ou sair do menu OSD principal.</p>
<p>5</p>  <p>Energia (com luz de status de energia)</p>	<p>Para ligar ou desligar o monitor.</p> <p>A luz branca contínua indica que o monitor está ligado e funcionando normalmente. A luz branca piscando indica que o monitor está no modo de espera.</p>



Usando a função de bloqueio OSD

Você pode bloquear os botões de controle do painel frontal para impedir o acesso ao menu OSD e/ou ao botão liga/desliga.

Use o menu Bloquear para bloquear os botões.

1. Selecione uma das seguintes opções.

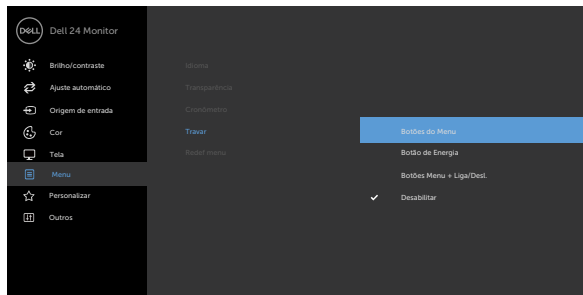

2. A seguinte mensagem será exibida.



3. Selecione **Sim** para bloquear os botões. Uma vez bloqueado, pressionar qualquer botão de controle exibirá o ícone de cadeado 



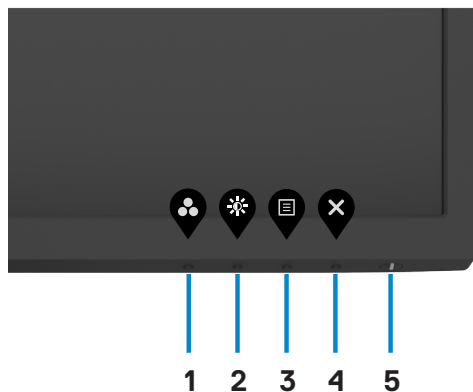

Use o botão de controle do painel frontal para travar os botões.



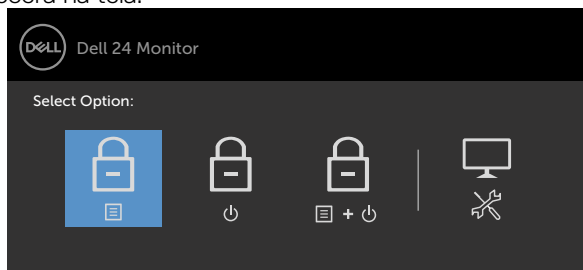

1. Pressione e segure o botão **Diagnóstico integrado** (**botão 4**) por quatro segundos, um menu aparecerá na tela.



2. Selecione uma das seguintes opções:

Opções	Descrição
1  Bloqueio de Botões de Menu	Selecione esta opção para bloquear a função do menu OSD.
2  Bloqueio do Botão de Energia	Use esta opção para bloquear o botão liga/desliga. Isso impedirá que o usuário desligue o monitor usando o botão liga/desliga.



Opções	Descrição
3  Bloqueio de botões de Menu e de Energia	Use esta opção para bloquear o menu OSD e o botão liga/desliga.
4  Diagnóstico integrado	Use esta opção para executar o diagnóstico interno, consulte Diagnóstico integrado .

Para desbloquear os botões.

Pressione e segure o botão [Diagnóstico integrado](#) (**botão 4**) por quatro segundos até que um menu apareça na tela. A tabela a seguir descreve as opções para desbloquear os botões de controle do painel frontal.

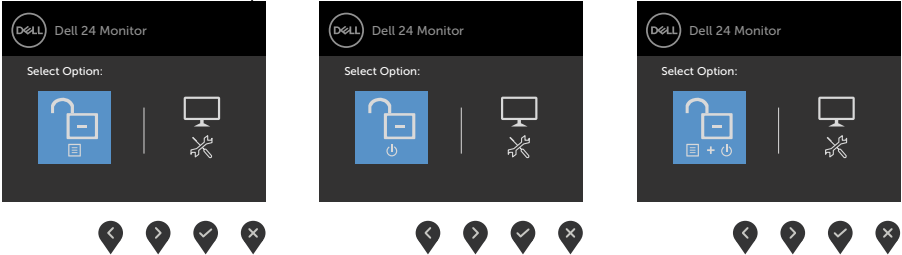

Opções	Descrição
1  Bloqueio de botões do menu	Use este ícone para desbloquear a função de menu OSD.
2  Desbloqueio do botão Liga/Desliga	Use esta opção para desbloquear o botão liga/desliga e desligar o monitor.
3  Bloqueio de botões de Menu e Liga/Desliga	Use esta opção para desbloquear o menu OSD e o botão liga/desliga.



- 4  Use esta opção para executar o diagnóstico interno, consulte [Diagnóstico integrado](#).

Diagnóstico integrado

Botão do Painel- Frontal

Use os botões na frente do monitor para ajustar as configurações da imagem.

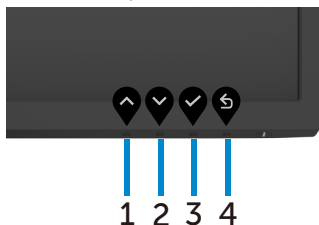

Botão do painel- frontal	Descrição
1	Use o botão Cima para aumentar os valores ou mover para cima em um menu.
2	Use o botão Baixo para diminuir os valores ou mover para baixo em um menu.
3	Use a tecla OK para confirmar sua seleção.
4	Use a tecla Voltar para voltar ao menu anterior.



Cima



Baixo



OK



Voltar















Usando o Menu de Instruções Na Tela (OSD)

Acessando o Sistema de Menu

NOTA: As alterações feitas com o menu OSD são salvas automaticamente quando você passa para outro menu OSD, quando sai do menu OSD ou quando o menu OSD sai automaticamente.

1. Pressione o botão  para abrir o menu OSD principal.



2. Pressione os botões  e  para mover entre as opções. Quando você move de um ícone para outro, o nome da opção é realçada.
3. Pressione o botão  ou  ou  uma vez para ativar a opção realçada.
4. Pressione os botões  e  para selecionar o parâmetro desejado.
5. Pressione o botão  para acessar a barra de controle e, em seguida, usar os botões  ou , de acordo com os indicadores no menu, para fazer as alterações.
6. Selecione a  para retornar ao menu anterior ou  para aceitar e retornar ao menu anterior.



Ícone	Menu e Submenus	Descrição
	Brilho/Contraste	Utilize este menu para ativar ajuste de Brilho/Contraste . 



Brilho Ajuste de **Brilho** de luminância de luz de fundo (mínimo 0; máximo 100).
 Pressione o botão para aumentar o brilho.
 Pressione o botão para diminuir o brilho.

Contraste Ajuste o Brilho primeiro e ajuste de **Contraste** apenas se o ajuste adicional for necessário.
 Pressione o botão para aumentar o contraste e pressione o botão para diminuir o contraste (entre 0 e 100).
NOTA: Ajuste de contraste a diferença entre escuro e claro no monitor.



Ícone	Menu e Submenus	Descrição
	Ajuste Automático	<p>Mesmo que seu computador reconhece sua exibição na inicialização, o Auto ajuste função otimiza as configurações de exibição para uso com a sua configuração particular.</p> <p>Auto ajuste permite a exibição auto-ajustar para o sinal de vídeo de entrada. Depois de usar Auto ajuste, você pode ajustar ainda mais o monitor usando o Pixel Clock (Grossa) e Fase Controles (finos) sob Monitor.</p>

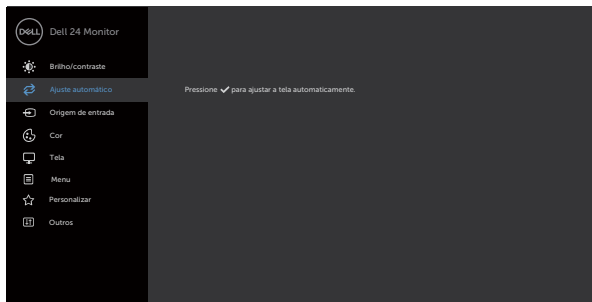

O seguinte diálogo aparecerá em uma tela preta como a exibição ajusta automaticamente para a entrada de corrente:

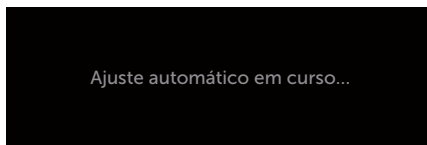

NOTA: Na maioria dos casos, o ajuste automático produz a melhor imagem para sua configuração.

NOTA: Opção de auto ajuste recurso só está disponível quando o monitor está conectando usando o cabo VGA.



Ícone	Menu e Submenus	Descrição
	Fonte de entrada	<p>Use o menu Fonte de Entrada para selecionar entre diferentes entradas de vídeo que são conectadas ao seu monitor.</p>  <p style="text-align: right;"></p>
	VGA	<p>Selecione a entrada VGA quando estiver usando o conector VGA. Pressione para selecionar a fonte de entrada VGA.</p>
	HDMI	<p>Selecione a entrada HDMI quando estiver usando o conector HDMI. Pressione para selecionar a fonte de entrada HDMI.</p>
	Seleção automática	<p>Use para selecionar Auto Seleção, o monitor verifica se há fontes de entrada disponíveis.</p>
	Restaurar Fonte de entrada	<p>Redefine a cor do seu monitor às configurações de fábrica.</p>
	Cor	<p>Use o menu de Cor para ajustar o modo de ajuste de cores.</p>  <p style="text-align: right;"></p>



Modo predefinido

Quando você selecionar **Modos Predefinidos** você pode escolher **Padrão, ComfortView, Multiscreen Match, Filme, Jogo, Temp. de Cor** ou **Cor Personalizada** da lista.

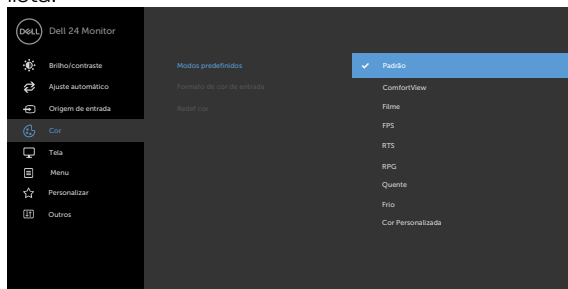

- ♦ **Padrão:** Configurações de cor padrão. Este é o modo predefinido padrão.
- ♦ **ComfortView:** Diminui o nível de luz azul emitida pela tela para visualização mais confortável para os olhos.
ATENÇÃO: Os possíveis efeitos de longo prazo da emissão de luz azul podem causar dano pessoal como fadiga visual digital, fadiga ocular e dano aos olhos. Usar o monitor por extenso período de tempo também pode causar dor em partes do corpo como o pescoço, costas e ombros. Para obter mais informações sobre como manter a postura adequada e evitar fadiga ou lesões, consulte [Ergonomia](#).
- ♦ **Filme:** Carrega a configuração de cor ideal para filmes.
- ♦ **FPS:** Carrega a configuração de cor ideal para jogos de Atirador em Primeira Pessoa (FPS).
- ♦ **RTS:** Carrega as configurações de cores ideais para jogos de estratégia em tempo real.
- ♦ **RPG:** Carrega a configuração de cor ideal para jogos narrativos (role-playing).
- ♦ **Quente:** Aumenta a temperatura da cor. A tela parece mais quente com um tom vermelho/amarelo.
- ♦ **Frio:** Diminui a temperatura da cor. A tela parece mais fria com uma tonalidade azul.



Ícone Menu e Submenus	Descrição
Formato de Cor de Entrada	<p>♦ Cor Personalizada: Permite ajustar manualmente as configurações de cor. Pressione os botões  e  para ajustar os valores de Vermelho, Verde e Azul e criar o seu próprio modo de cor predefinido.</p> <p>Permite que você defina o modo de entrada de vídeo para:</p> <ul style="list-style-type: none"> ♦ RGB: Selecione esta opção se o seu monitor estiver conectado a um computador ou reproduutor de mídia compatível com saída RGB. ♦ YCbCr/YPbPr*: Selecione esta opção se o seu reproduutor de mídia suportar apenas a saída YCbCr/YPbPr.
	
	
	<p>*Quando a entrada VGA é selecionada.</p>
Matiz	<p>Use  ou  para ajustar a matiz de '0' a '100'.</p> <p>NOTA: O ajuste de matiz está disponível apenas para os modos Filme e FPS, RTS, RPG.</p>
Saturação	<p>Use  ou  para ajustar a saturação de '0' a '100'.</p> <p>NOTA: Ajuste de Saturação está disponível apenas para modo Filme e FPS, RTS, RPG.</p>
Restaurar Cor	<p>Redefine a cor do seu monitor às configurações de fábrica.</p>



Ícone	Menu e Submenus	Descrição
	Tela	Use as Configurações de exibição para ajustar a imagem.
		
		
Formato de imagem	Selecione a proporção da imagem entre 16:9 , 4:3 .	
Posição horizontal (Apenas entrada VGA)	Use  ou  para ajustar a imagem à esquerda ou à direita. Mínimo é '0' (-). Máximo é '100' (+).	
Posição vertical (Apenas entrada VGA)	Use  ou  para ajustar a imagem de cima ou para baixo. Mínimo é '0' (-). Máximo é '100' (+).	
Nitidez	Esta função pode fazer a imagem parecer mais nítida ou mais suave. Usar  ou  para ajustar a nitidez de '0' a '100'.	
Pixel Clock (Apenas entrada VGA)	O Fase e Pixel Clock ajustes permitem que você ajuste seu monitor para sua preferência. Use o  ou  ícones para ajustar para qualidade de melhor imagem.	
Fase (Apenas entrada VGA)	Se resultados satisfatórios não são obtidos usando o Fase ajuste, use o Pixel Clock ajuste (aproximado) e em seguida, use Fase (fino) novamente.	
Tempo de Resposta	Permite definir o Tempo de Resposta como Normal , Rápido ou Extremo .	



Ícone	Menu e Submenus	Descrição
	Redefinir as Configurações de Exibição	Redefine as configurações de exibição aos padrões de fábrica.
	Menu	<p>Selecione esta opção para ajustar as configurações do OSD, tais como os idiomas do OSD, a quantidade de tempo que o menu permanece na tela, e assim por diante.</p> 
Idioma		<p>Defina a exibição OSD a um dos outro idiomas. (Inglês, Espanhol, Francês, Alemão, Português Brasileiro, Russo, Chinês Simplificado ou Japonês).</p>
Transparência		<p>Selecione esta opção para alterar a transparência do menu usando  e  (min. 0 / Máx. 100).</p>
Temporizador		<p>Tempo de espera do OSD: Define o tempo que o OSD permanece ativo depois de você pressionar um botão. Use as teclas  e  para ajustar a barra em incrementos de 1 segundo, de 5 a 60 segundos.</p>



Ícone	Menu e Submenus	Descrição
-------	-----------------	-----------

Bloquear

Controla o acesso do usuário aos ajustes. os botões estão bloqueados.

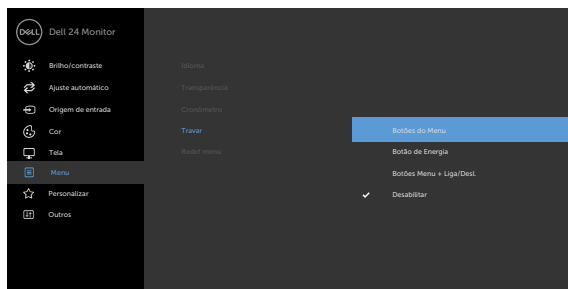

- ♦ **Botões de Menu:** Através do OSD para bloquear os botões de Menu.
- ♦ **Botão de Energia:** Através do OSD para bloquear o botão de Energia.
- ♦ **Menu + Botões de Energia:** Através do OSD para bloquear todos os botões de Menu e de Energia.
- ♦ **Desabilitar:** Pressione e segure o botão  à esquerda do botão liga/desliga por 4 segundos.

Redefinir Configurações do Menu

Restaura as configurações do menu aos padrões de fábrica.



Personalizar

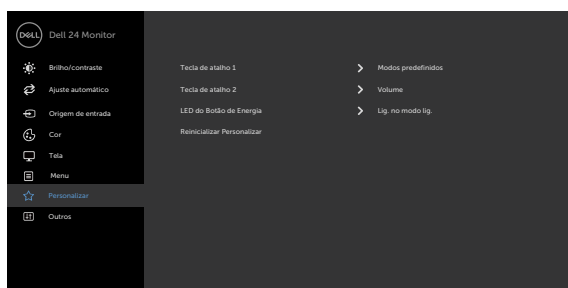

Ícone	Menu e Submenus	Descrição
	Tecla de atalho 1	Selecione entre Preset Modes (Modos Predefinidos), Brightness/Contrast (Brilho/Contraste), Auto Adjust (Ajuste automático), Input Source (Fonte de Entrada), Aspect Ratio (Proporção da Imagem) definida como tecla de atalho 1.
	Tecla de atalho 2	Selecione entre Preset Modes (Modos Predefinidos), Brightness/Contrast (Brilho/Contraste), Auto Adjust (Ajuste automático), Input Source (Fonte de Entrada), Aspect Ratio (Proporção da Imagem) definida como tecla de atalho 2.
	Botão de alimentação/LED	Permite que você defina o estado da luz de energia para economizar energia.
	Redefinir Personalização	Restaura as telcas de atalho aos padrões de fábrica.



Outros

Selecione esta opção para ajustar as configurações OSD, como **DDC/CI, Condicionamento LCD** e assim por diante.

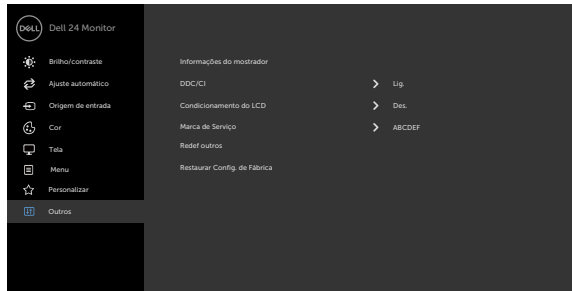

Informações do mostrador

Exibe as configurações atuais do monitor.



Ícone	Menu e Submenus	Descrição
	DDC/CI	<p>DDC/CI (Display Data Channel/Command Interface) permite que você ajuste as configurações do monitor usando software em seu computador.</p> <p>Selecione Desligar para desativar esse recurso.</p> <p>Habilitar esse recurso para melhor experiência do usuário e melhor desempenho do seu monitor.</p>

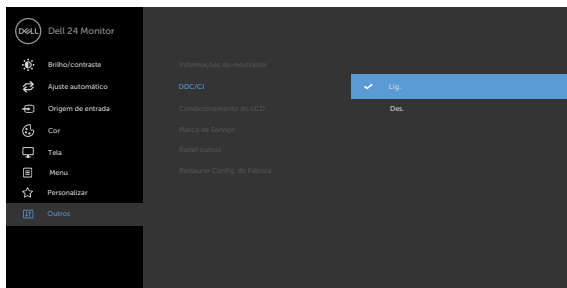

Condiçãoamento do LCD	<p>Ajuda a reduzir os casos menores de retenção de imagem. Dependendo do grau de retenção de imagem, o programa pode levar algum tempo para ser executado. Selecione Ligar para iniciar o processo.</p>
------------------------------	---

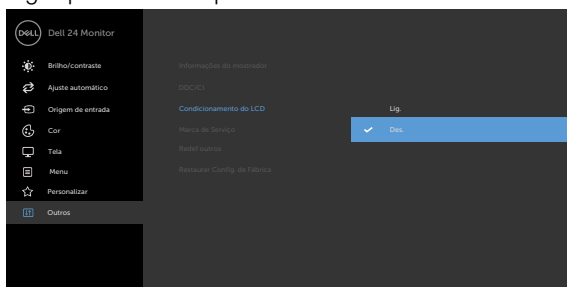

Ícone Menu e Submenus	Descrição
Etiqueta de serviço	Exibe a etiqueta de serviço. A etiqueta de serviço é um identificador alfanumérico exclusivo que permite que a Dell identifique as especificações do produto e acesse as informações da garantia. NOTA: A etiqueta de serviço também é impressa em um rótulo localizado na base do suporte.
Redefinir Outras Configurações	Restaura outras configurações, como DDC/CI , para padrões de fábrica.
Reajuste de Fábrica	Restaura todos os valores predefinidos para as configurações padrão de fábrica.

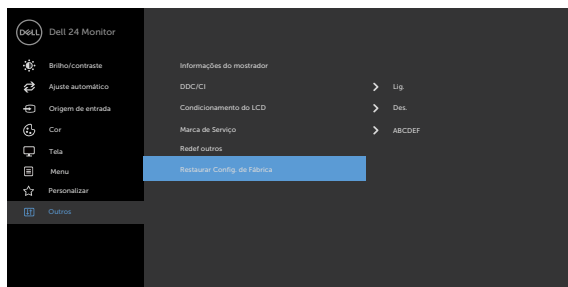

Mensagens de Alerta do OSD

Quando o monitor não suporta um modo de resolução particular, você verá a seguinte mensagem:

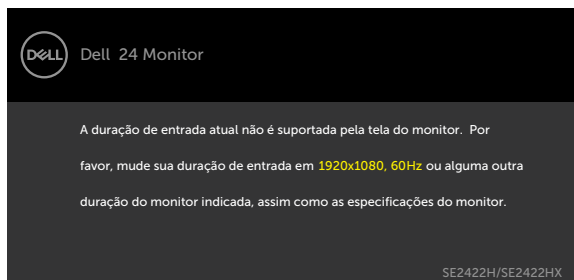

Isto significa que o monitor não pode sincronizar com o sinal que está recebendo do computador. Consulte [Resolução](#) para obter as faixas de frequência Horizontal e Vertical endereçáveis por este monitor. O modo recomendado é de 1920 x 1080. Você verá a seguinte mensagem antes da função DDC/CI ser desativada:

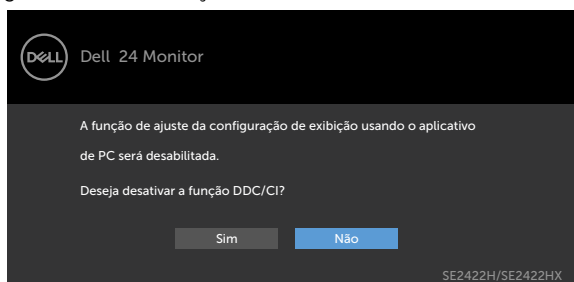

Quando o monitor entra no modo de espera, a seguinte mensagem é exibida:

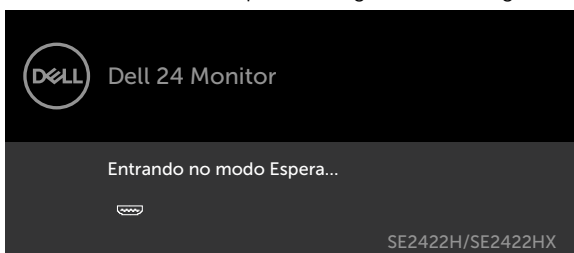

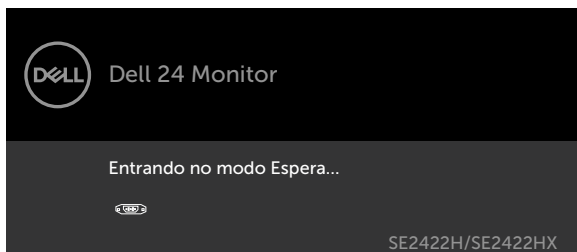

Ative o computador e o monitor para ter acesso ao [OSD](#).

Se você pressionar qualquer botão que não o botão de energia, as seguintes mensagens aparecerão dependendo da entrada selecionada:

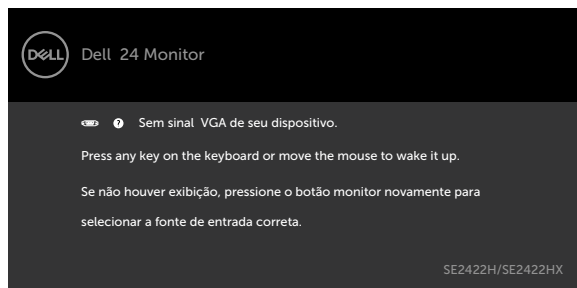
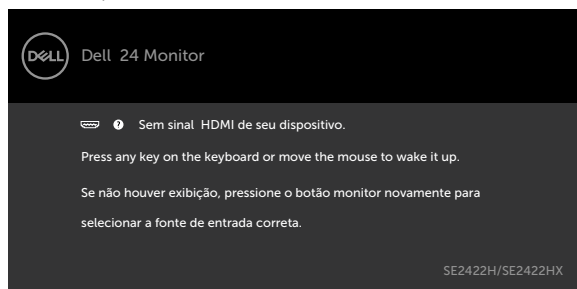

Selecione os itens OSD de **Factory Reset (Redefinição de fábrica)** na função Outro, a seguinte mensagem será exibida:

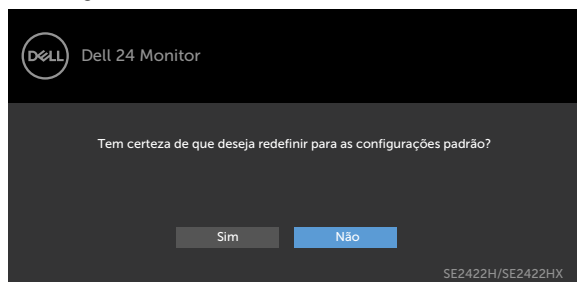

Se ajustar o nível de Brilho acima do nível padrão em 75%, a seguinte mensagem será exibida:

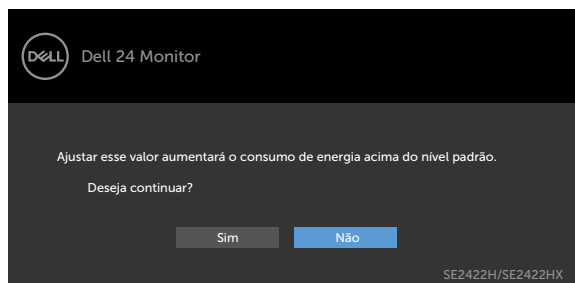

- Quando o usuário selecionar “**Sim**”, a mensagem de energia é exibida apenas uma vez.
- Quando o usuário selecionar “**Não**”, a mensagem de aviso de energia será exibida novamente.
- A mensagem de aviso de energia aparecerá novamente somente quando o usuário fizer uma redefinição de fábrica no menu OSD.



Se a entrada HDMI, VGA é selecionada os cabos não estão conectados, uma caixa de diálogo, como a mostrada abaixo, aparece.



OU

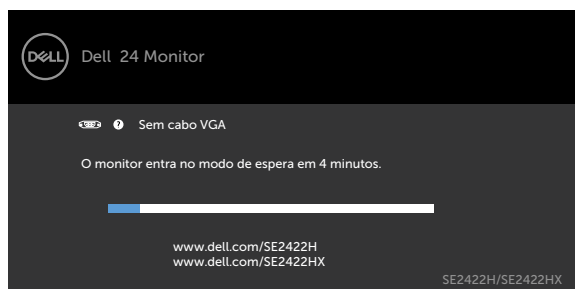

Ver [Solução de problemas](#) para obter mais informações.



Configurando a resolução máxima

Para selecionar a resolução máxima no monitor:

No Windows 7, Windows 8 ou Windows 8.1:

1. Para a versão do Windows 8 ou Windows 8.1, selecione o bloco Área de trabalho para alternar para a área de trabalho clássica. Para Pular esta etapa se você estiver usando o Windows Vista e o Windows 7.
2. Clique com o botão direito na área de trabalho e clique em **Screen Resolution (Resolução da tela)**.
3. Clique na lista suspensa da **Screen Resolution (Resolução da tela)** e selecione **1920 x 1080**.
4. Clique em **OK**.

No Windows 10:

1. Clique com o botão direito na área de trabalho e clique em **Display Settings (Configurações de exibição)**.
2. Clique em **Advanced display settings (Configurações avançadas de exibição)**.
3. Clique na lista suspensa **Resolution (Resolução)** e selecione **1920 x 1080**.
4. Clique em **Apply (Aplicar)**.

Se você não encontrar **1920 x 1080** como uma opção, talvez seja necessário atualizar o driver gráfico. Dependendo de seu computador, complete um dos seguintes procedimentos:

Se você tem um computador Dell ou computador portátil:

- Acesse <https://www.dell.com/support>, digite sua etiqueta de serviço e faça o download do driver mais recente para sua placa de vídeo.

Se você não estiver usando um computador ou notebook Dell:

- Acesse o site da fabricante de seu computador e faça o download do driver de vídeo mais recente.
- Acesse o site da fabricante da sua placa de vídeo e faça o download do driver de vídeo mais recente.



Solução de problemas

⚠ AVISO: Antes de iniciar qualquer procedimento desta seção, siga as [Instruções de Segurança](#).

Autoteste

O monitor inclui uma função de autoteste que permite verificar se o monitor está funcionando corretamente. Se o monitor e o computador estão conectados corretamente, mas a tela permanece escura, execute o autoteste do monitor, executando as seguintes etapas:

1. Desligue o computador e o monitor.
2. Desconecte o cabo de vídeo da parte traseira do computador. Para garantir a operação correta do autoteste, remova todos os cabos da parte traseira do computador.
3. Ligue o monitor.

Se o monitor estiver funcionando corretamente e não detectar nenhum sinal de entrada, dependendo da conectividade, uma das seguintes caixas de diálogo será exibida. Enquanto estiver no modo de autoteste, o LED de energia permanece branco.



OU

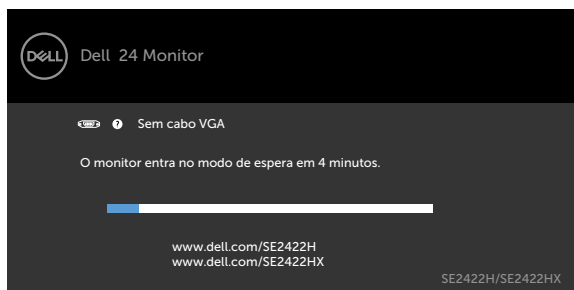

✍ NOTA: Esta caixa também aparece durante o funcionamento normal, se o cabo do monitor fica desligado ou danificado.



4. Desligue o monitor, desconecte e reconecte o cabo de vídeo, em seguida, ligue o computador e o monitor.

Se a tela do monitor permanecer em branco após a etapa anterior, verifique o controlador de vídeo e o computador quanto a possíveis problemas.

Diagnósticos Integrados

O monitor tem uma ferramenta embutida de diagnóstico que ajuda a determinar se a anormalidade da tela que está ocorrendo é um problema inerente do seu monitor, ou do seu computador e placa de vídeo.

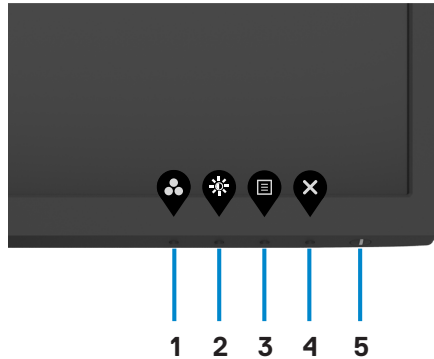

Para executar o diagnóstico integrado:

1. Certifique-se que a tela está limpa (sem partículas de poeira na superfície da tela).
2. Pressione e segure o **botão 4** por quatro segundos e um menu aparecerá na tela.
3. Selecione a opção  de diagnóstico embutido. Uma tela cinza aparece.
4. Verifique cuidadosamente a tela para anormalidades.
5. Pressione o Botão 1 no painel frontal. A cor da tela muda para vermelho.
6. Inspeccione a tela para qualquer anormalidade.
7. Repita as etapas 5 a 6 para inspecionar a exibição quando ela mudar para as telas verde, azul, preto, branco e texto.

O teste está completo quando a tela de texto aparece. Para sair, pressione o Botão 1 novamente.

Se você não detectar nenhuma anormalidade na tela durante a ferramenta de diagnóstico integrada, o monitor está funcionando corretamente. Verifique se há possíveis problemas na placa de vídeo e no computador.



Problemas Comuns

A tabela a seguir contém informações gerais sobre problemas comuns do monitor que você pode encontrar e as possíveis soluções.

Sintomas Comuns	O que você experimenta	Soluções possíveis
Sem vídeo/ LED de energia desligado	Sem imagem	<ul style="list-style-type: none">• Assegure que o cabo de vídeo conectando o monitor e o computador está adequadamente conectado e preso.• Verifique se a tomada elétrica está funcionando corretamente usando qualquer outro equipamento elétrico.• Certifique-se que o botão de energia está totalmente pressionado.• Assegurar-se de que a fonte de entrada correta está selecionada através do menu Fonte de entrada.
Sem vídeo/ LED de energia ligado	Nenhuma imagem ou sem brilho	<ul style="list-style-type: none">• Aumente os controles de brilho e contraste através do OSD.• Execute o recurso de verificação de autoteste do monitor.• Verifique se há pinos tortos ou quebrados no conector do cabo de vídeo.• Execute os diagnósticos integrados.• Assegurar-se de que a fonte de entrada correta está selecionada através do menu Fonte de entrada.
Foco ruim	A imagem está embaçada, borrada ou apresenta ghosting (fantasma).	<ul style="list-style-type: none">• Execute o Auto adjust (Ajuste automático) via OSD.• Ajuste os controles de Phase (Fase) e Pixel Clock (Clock de Pixel) via OSD.• Elimine os cabos de extensão de vídeo.• Redefina o monitor para as configurações de fábrica.• Altere a resolução do vídeo para a proporção correta.



Sintomas Comuns	O que você experimenta	Soluções possíveis
Vídeo trêmulo	Imagem ondulada ou movimento fino	<ul style="list-style-type: none"> • Execute o Auto adjust (Ajuste automático) via OSD. • Ajuste os controles de Phase (Fase) e Pixel Clock (Clock de Pixel) via OSD. • Redefina o monitor para as configurações de fábrica. • Verifique os fatores ambientais. • Mova o monitor para outro local ou sala e verifique novamente.
Pixels Faltantes	A tela LCD tem pontos	<ul style="list-style-type: none"> • Ciclo liga-desliga. • Pixel que está permanentemente desligado é um defeito natural que pode ocorrer na tecnologia LCD. • Para obter mais informações sobre a qualidade do monitor Dell e política de pixels, consulte: https://www.dell.com/pixelguidelines.
Pixels Presos	A tela LCD tem pontos brilhantes	<ul style="list-style-type: none"> • Ciclo liga-desliga. • Pixel que está permanentemente desligado é um defeito natural que pode ocorrer na tecnologia LCD. • Para obter mais informações sobre a qualidade do monitor Dell e política de pixels, consulte: https://www.dell.com/pixelguidelines.
Problemas de Brilho	Imagem muito escura ou muito clara	<ul style="list-style-type: none"> • Reajuste o monitor para as configurações de fábrica. • Ajuste os controles de brilho e contraste através do OSD.
Distorção Geométrica	Tela não centralizada corretamente	<ul style="list-style-type: none"> • Redefina o monitor para as configurações de fábrica. • Auto Adjust (Ajuste automático) via OSD. • Ajuste os controles horizontais e verticais via OSD.



Sintomas Comuns	O que você experimenta	Soluções possíveis
Linhas horizontais/verticais	A tela tem uma ou mais linhas	<ul style="list-style-type: none"> • Redefina o monitor para as configurações de fábrica. • Execute o Auto adjust (Ajuste automático) via OSD. • Ajuste os controles de Phase (Fase) e Pixel Clock (Clock de Pixel) via OSD. • Execute a verificação do recurso de autoteste do monitor e determine se essas linhas também estão no modo de autoteste. • Verifique se há pinos tortos ou quebrados no conector do cabo de vídeo. • Execute o diagnóstico interno.
Problemas de Sincronização	A tela está embaralhada ou parece rasgada	<ul style="list-style-type: none"> • Redefina o monitor para as configurações de fábrica. • Execute o Auto adjust (Ajuste automático) via OSD. • Ajuste os controles de Phase (Fase) e Pixel Clock (Clock de Pixel) via OSD. • Execute a verificação do recurso de autoteste do monitor para determinar se a tela embaralhada aparece no modo de autoteste. • Verifique se há pinos tortos ou quebrados no conector do cabo de vídeo. • Reinicie o computador no modo de segurança.
Assuntos Relacionados à Segurança	Sinais visíveis de fumaça ou faíscas	<ul style="list-style-type: none"> • Não execute nenhuma das etapas da solução de problemas. • Para obter mais informações sobre como entrar em contato com a Dell, consulte Entre em contato com a Dell imediatamente.
Problemas Intermitentes	Monitor apresenta defeitos ao ligar e desligar	<ul style="list-style-type: none"> • Assegure que o cabo de vídeo conectando o monitor para o computador está adequadamente conectado e preso. • Reajuste o monitor para as Configurações de fábrica. • Execute o recurso autoteste de monitor para determinar se o problema intermitente ocorre no modo autoteste.



Sintomas Comuns	O que você experimenta	Soluções possíveis
Cor Faltando	Cor da imagem faltando	<ul style="list-style-type: none"> • Realize o auto-teste do monitor. • Assegure que o cabo de vídeo conectando o monitor para o computador está adequadamente conectado e preso. • Verifique se há pinos tortos ou quebrados no conector de vídeo.
Cor Errada	Cor da imagem não é boa	<ul style="list-style-type: none"> • Experimente Preset Modes (Modos Predefinidos) diferentes no OSD de configurações de cor. Ajuste o valor R/G/B em Custom Color (Cor personalizada) no OSD de configurações de Cor. • Ajuste o valor de R/G/B sob Personalizado. Cor no OSD do menu de Cor. • Altere o Input Color Format (Formato de cor de entrada) para RGB ou YCbCr/YPbPr no OSD de configurações de Cor. • Execute os diagnósticos integrados.
Retenção de imagem de uma imagem estática deixada no monitor por um longo período de tempo	Sombra pálida da imagem estática exibida aparece na tela	<ul style="list-style-type: none"> • Configure a tela para desligar após alguns minutos de tempo ocioso da tela. Podem ser ajustados nas opções de energia do Windows ou na configuração de economia de energia do Mac (Mac Energy Saver). • Como alternativa, use um protetor de tela dinâmico.



Problemas Específicos do Produto

Problema	O que você experimenta	Soluções possíveis
A imagem da tela é muito pequena	A imagem está centralizada na tela, mas não cobre toda a área de visualização	<ul style="list-style-type: none">• Verifique o ajuste da Formato de imagem no OSD Configurações de exibição.• Reajuste o monitor para as configurações de fábrica.
Não é possível ajustar o monitor com os botões no painel frontal	O OSD não aparece na tela.	<ul style="list-style-type: none">• Desligue o monitor e desconecte o cabo de alimentação e, em seguida, volte a conectar o cabo e a ligar o monitor.
Nenhum Sinal de Entrada quando os controles do usuário são pressionados	Sem imagem, a luz do LED fica branca.	<ul style="list-style-type: none">• Verifique a fonte de sinal. Certifique que o computador não está no modo de economia de energia, movendo o mouse ou pressionando uma tecla no teclado.• Verifique se o cabo de sinal está conectado devidamente. Se for necessário, reconecte o cabo desinal.• Reinicie o computador ou o reprodutor de vídeo.
A imagem não preenche toda a tela	A imagem não pode preencher a altura ou a largura da tela	<ul style="list-style-type: none">• Devido a diferentes formatos de vídeo (proporção) de DVDs, o monitor pode exibir em telacheia.• Execute os diagnósticos integrados.



Apêndice

Avisos da FCC (somente para os EUA) e Outras informações regulamentares

Avisos da FCC e Outras informações regulamentares ver website regulamentar em https://www.dell.com/regulatory_compliance.

Como entrar em contato com a Dell

Para clientes nos Estados Unidos, ligue para 800-WWW-DELL (800-999-3355)

 **NOTA:** Se você não tiver uma conexão ativa com a Internet, poderá encontrar informações de contato na fatura de compra, na guia de remessa, na nota ou no catálogo de produtos Dell.

A Dell fornece várias opções de serviço de suporte por telefone e online. A disponibilidade varia de acordo com o país e o produto, e alguns serviços podem não estar disponíveis na sua região.

- Assistência técnica online — <https://www.dell.com/support/monitors>

Banco de dados de produtos da UE para etiqueta de energia e ficha de informações do produto

SE2422H: <https://eprel.ec.europa.eu/qr/494247>

SE2422HX: <https://eprel.ec.europa.eu/qr/494395>

