



Dell 24 Monitor

SE2422H/SE2422HX

Gebruiksaanwijzingen

Model: SE2422H/SE2422HX
Regelgevend model: SE2422Ht/SE2422Hf/SE2422Hb



-  **OPMERKING:** Een **OPMERKING** verwijst naar belangrijke informatie die u helpt om uw monitor beter te gebruiken.
-  **LET OP:** **LET OP** verwijst naar potentiële schade aan hardware of verlies van gegevens als de aanwijzingen niet worden opgevolgd.
-  **WAARSCHUWING:** Een **WAARSCHUWING** verwijst naar de kans op schade aan eigendommen, persoonlijk letsel of de dood.

Copyright © 2021 Dell Inc. of diens dochterondernemingen. Alle rechten voorbehouden. Dell, EMC, en andere handelsmerken zijn handelsmerken van Dell Inc. of diens dochterondernemingen. Andere handelsmerken kunnen handelsmerken zijn van hun respectievelijke eigenaren.

2021 – 04

Rev. A00

Contents

Veiligheidswaarschuwingen	5
Over uw monitor	6
In de verpakking	6
Productopties	8
Aanduiding van onderdelen en bedieningselementen.	9
Vooraanzicht.	9
Achteraanzicht	10
Onderaanzicht.	11
Specificaties monitor	12
Specificaties resolutie	13
Vooraf ingestelde beeldschermmodi	14
Elektrische specificaties	15
Fysieke kenmerken	16
Milieukenmerken	17
Pentoewijzingen.	18
Plug-and-Play	20
Kwaliteit en pixelbeleid LCD-monitor	20
Ergonomie	21
Het scherm gebruiken en verplaatsen.	23
Onderhoudsrichtlijnen	24
De monitor reinigen	24



De monitor instellen	25
De standaard aansluiten	25
Kantelen	28
De monitor aansluiten	29
De kabels ordenen	30
De monitor beveiligen met het Kensington-slot (optioneel)	31
De monitorstandaard verwijderen	32
Muurmontage (optioneel)	33
De monitor bedienen	34
De monitor inschakelen	34
De bedieningselementen op het voorpaneel gebruiken.	34
De OSD-vergrendelfunctie gebruiken	36
Zo ontgrendelt u de knop(pen).	38
Knop op voorpaneel	39
Het On-Screen Display (OSD) menu gebruiken.	40
Het menusysteem openen	40
OSD-waarschuwingen.	53
De maximale resolutie instellen	57
Foutoplossing	58
Zelftest	58
Ingebouwde diagnoses.	59
Veel voorkomende problemen	60
Productspecifieke problemen	64
Bijlage	65
Contact opnemen met Dell	65
EU productdatabase voor energielabel en productinformatieblad	65



Veiligheidswaarschuwingen

⚠ WAARSCHUWING: Het gebruik van andere bedieningselementen, instellingen of procedures dan die in deze documentatie zijn beschreven, kan leiden tot blootstelling aan schokken, elektrische gevaren en/of mechanische problemen.

- Plaats de monitor op een stevig oppervlak en ga er voorzichtig mee om. Het scherm is kwetsbaar en kan beschadigen als het valt of met een scherp voorwerp in aanraking komt.
- Zorg er altijd voor dat de monitor is ingesteld op de spanning van het lichtnet op uw locatie.
- Houd de monitor op kamertemperatuur. Uitzonderlijk koude of warme omstandigheden kunnen een negatief effect hebben op het vloeibare kristal in het scherm.
- Onderwerp de monitor niet aan ernstige trillingen of inslagen. Plaats de monitor bijvoorbeeld niet in de laadruimte van een auto.
- Trek de stekker uit het stopcontact als de monitor gedurende een langere periode niet gebruikt wordt.
- Om elektrische schokken te voorkomen, moet u niet proberen om afdekkingen te verwijderen of de binnenkant van de monitor aan te raken.

Raadpleeg voor informatie over veiligheidsinstructies de Safety, Environmental, and Regulatory Information (SERI).



Over uw monitor



In de verpakking

 **OPMERKING: Sommige componenten kunnen optioneel zijn en worden mogelijk niet met uw monitor meegeleverd.**

Uw monitor wordt geleverd met de componenten die in de volgende tabel zijn genoemd. Neem direct contact op met de technische dienst van Dell voor ondersteuning als een component ontbreekt. Zie [Contact opnemen met Dell](#) voor meer informatie over hoe u contact kunt opnemen met Dell.

	Scherm
	Standaard
	Voet
	VESA-kap
	Netsnoer (verschilt per land)

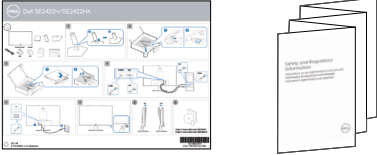

	<p>HDMI-kabel</p>
	<p>VGA-kabel (alleen SE2422HX)</p>
	<ul style="list-style-type: none"> • Snelstartgids • Veiligheids-, milieu- en wettelijke informatie



Productopties

De **Dell SE2422H/SE2422HX** monitor heeft een actieve matrix, Thin-Film Transistor (TFT), Liquid Crystal Display (LCD), en LED schermverlichting. De opties van de monitor omvatten:

- 60,45 cm (23,8 in.) zichtbaar monitorgebied (diagonaal gemeten) resolutie 1920 x 1080 (16:9), plus ondersteuning op het hele scherm voor lagere resoluties.
- Kleurengamma van 72% NTSC (standaard), CIE 1931.
- Digitale aansluiting met HDMI.
- Kantelmogelijkheid.
- Afneembare standaard en Video Electronics Standards Association (VESA™) 100 mm bevestigingsgaten voor flexibele bevestigingsmogelijkheden.
- Plug and play-ondersteuning, indien ondersteund door uw computer.
- On-Screen Display (OSD) instellingen voor een gemakkelijke installatie en optimalisatie van het scherm.
- Vergrendeling van aan/uit- en OSD-knoppen.
- Sleuf voor beveiligingsslot,
- Standaardslot.
- ≤ 0,3 W in stand-by modus.
- De monitor maakt gebruik van de Flicker-Free-technologie die voor het oog zichtbare flikkeringen weghaalt, voor een comfortabele kijkervaring zorgt en voorkomt dat gebruikers lijden aan gespannen ogen en vermoeidheid.
- Ondersteunt 48 Hz tot 75 Hz (HDMI) in FreeSync Mode.
- Ondersteunt AMD FreeSync™ technologie
- Optimaliseer comfort voor de ogen met een TÜV-gecertificeerd flikkervrij scherm.

⚠ WAARSCHUWING: De mogelijke effecten op de lange termijn van de emissie van blauw licht door de monitor kan schade aan de ogen veroorzaken, waaronder vermoeide ogen, gespannen ogen, enzovoort.



Aanduiding van onderdelen en bedieningselementen

Vooraanzicht



Label	Omschrijving	Gebruik
1	Functieknoppen	Zie De monitor bedienen voor meer informatie.
2	Aan/uit LED-indicator	Continu wit licht geeft aan dat de monitor is ingeschakeld en normaal functioneert. Een knipperend wit licht geeft aan dat de monitor stand-by staat.



Achteraanzicht



Label	Omschrijving	Gebruik
1	VESA-montagegaten (100 mm x 100 mm-achter VESA-afdekking)	Monteer de monitor tegen de muur met de VESA-compatibele muurmontageset (100 mm x 100 mm). OPMERKING: De muurmontageset wordt niet met de monitor meegeleverd en wordt apart verkocht.
2	Reglementair label	Geeft een overzicht van de wettelijke goedkeuringen.
3	Knop vrijgave standaard	Maakt de standaard los van de monitor.
4	Streepjescode, serienummer en label met onderhoudstag	De onderhoudstag is een unieke alfanumerieke aanduiding die de onderhoudsmonteurs van Dell in staat stelt om de hardwarecomponenten in uw monitor te identificeren en garantiegegevens op te halen. Raadpleeg dit label als u contact met Dell moet opnemen voor technische ondersteuning.
5	Sleuf voor kabelbeheer	Sluit de kabels aan door ze door de sleuf te steken.
6	VESA-kap	De twee eindpunten op de voorkant van de VESA-afdekking zijn uitgelijnd met de VESA-bevestigingsopeningen en de VESA-afdekking wordt zachtjes ingedrukt..



Onderaanzicht

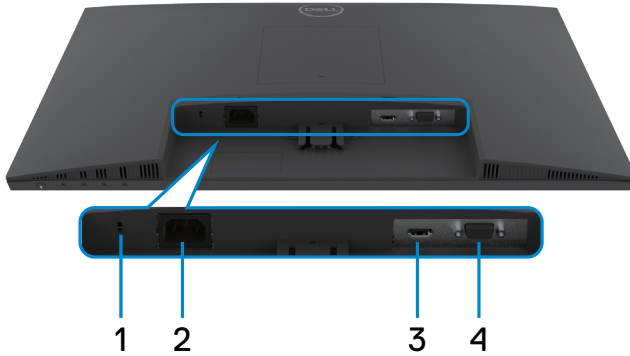

Label	Omschrijving	Gebruik
1	Sleuf voor beveiligingsslot	Beveiligt de monitor met een veiligheidskabelslot (apart verkrijgbaar)
2	Stroomaansluiting	Sluit het netsnoer aan (met de monitor meegeleverd).
3	HDMI-poort	Sluit de HDMI-kabel aan (met de monitor meegeleverd).
4	VGA-poort	Sluit de VGA-kabel aan (alleen SE2422HX)



Specificaties monitor

Omschrijving	Waarden
Type scherm	Actieve matrix - TFT LCD
Type paneel	Verticale uitlijning (VA)
Beeldverhouding	16:9
Afmetingen zichtbaar beeld	
Diagonaal	604,50 mm (23,80 in.)
Actief gebied	
Horizontaal	527,04 mm (20,75 in.)
Verticaal	296,46 mm (11,67 in.)
Oppervlak	156246,28 mm ² (242,18 in. ²)
Pixelgrootte	0,2745 mm x 0,2745 mm
Pixel per inch (PPI)	92,56
Kijkhoek	
Horizontaal	178° (standaard)
Verticaal	178° (standaard)
Brightness (Helderheid)	250 cd/m ² (standaard)
Contrastverhouding	3000 op 1 (standaard)
Scherfcoating	Anti-spiegeling met hardheid 3H
Verlichting	LED-systeem voor randverlichting
Reactietijd (grijs naar grijs)	12 ms (normale modus) 8 ms (snelle modus) 5 ms (Extreme modus) OPMERKING: In de Extreme modus kunt u kleine artefacten aantreffen als gevolg voor de overdrive voor hoge snelheden en reactietijd. Gebruik de modus Normal/Fast/Extreme voor een optimale ervaring vóór het scherm en gameplay.
Kleurdiepte	16,70 miljoen kleuren
Kleurengamma*	72% NTSC, CIE 1931
Aansluitingen	• 1 x HDMI 1.4-poort • 1 x VGA



Breedte rand (rand van monitor tot actief gebied)	
Boven	12,80 mm
Links/rechts	12,80 mm
Onder	16,92 mm
Instelbaarheid	
In hoogte instelbare standaard	NA
Kantelen	-5° tot 21°
Kabelbeheer	Ja
Compatibel met Dell Display Manager (DDM)	Easy Arrange (Eenvoudig ordenen) en andere belangrijke opties
Beveiliging	Sleuf voor beveiligingsslot (kabelslot apart verkocht)

* Alleen bij eigen scherm, onder voorinstelling Custom Mode (Aangepaste modus).

Specificaties resolutie

Model	SE2422H		SE2422HX	
	HDMI	VGA	HDMI	VGA
Horizontaal scanbereik	30 tot 83 kHz		31 tot 84 kHz	31 tot 80 kHz
Verticaal scanbereik	48 tot 75 Hz			
Maximale vooraf ingestelde resolutie	1920x1080 bij 75 Hz(HDMI) 1920x1080 bij 60 Hz(VGA)			
Video-beeldschermmodi (modus HDMI)	480p, 576p, 720p, 1080i, 1080p, FHD			



Vooraf ingestelde beeldschermmodi

Display Mode (Beeldschermmodus)	Horizontale frequentie (kHz)	Verticale frequentie (Hz)	Pixelklok (MHz)	Synchronisatie- polariteit (horizontaal/ verticaal)
720 x 400	31,47	70,08	28,32	-/+
640 x 480	31,47	59,94	25,18	-/-
640 x 480	37,50	75	31,50	-/-
800 x 600	37,88	60,317	40	+/+
800 x 600	46,88	75	49,50	+/+
1024 x 768	48,36	60	65	-/-
1024 x 768	60,02	75,029	78,75	+/+
1152 x 864	67,50	75	108	+/+
1280 x 1024	64	60,02	108	+/+
1280 x 1024	80	75,02	135	+/+
1600 x 900	60	60	108	+/+
1920 x 1080	67,50	60	148,50	+/+
1920 x 1080	83,89	75	174,50	+/-



Elektrische specificaties

Omschrijving	Waarden
Video-invoersignalen	<ul style="list-style-type: none">• HDMI 1.4 , 600 mV voor elke differentiële lijn, 100 ohm ingangsimpedantie per differentiële paar• AnalooG RGB, 0,7 Volt +/- 5%, positieve polariteit bij 75 Ω ingangsimpedantie
Ingangsspanning/frequentie/stroom	100-240 VAC / 50 of 60 Hz \pm 3 Hz / 1,5 A (maximum)
Inschakelstroom	120 V: 30 A (max.) bij 0°C (koude start) 240 V: 60 A (max.) bij 0°C (koude start)
Energieverbruik	0,3 W (modus Uit) ¹ 0,3 W (stand-by modus) ¹ 15,7 W (modus Aan) ¹ 24 W (max) ² 15,9 W (P_{on}) ³ 49,7 kWh (TEC) ³

¹ Zoals gedefinieerd in EU 2019/2021 en EU 2019/2013.

² Max. instelling helderheid en contrast.

³ P_{on} : Energieverbruik van modus Aan gemeten conform de Energy Star-testmethode.

TEC: Totaal energieverbruik in kWh gemeten conform de Energy Star-testmethode.

⚠ LET OP: Dit document is uitsluitend ter informatie en geeft laboratoriumprestaties aan. Uw product kan anders presteren, afhankelijk van de software, componenten en randapparatuur die u hebt besteld, en er is geen verplichting om dergelijke informatie bij te werken. Daarom moet de gebruiker niet op deze informatie vertrouwen bij het nemen van beslissingen over elektrische toleranties en dergelijke. Wij geven geen garantie over de nauwkeurigheid of volledigheid.



Fysieke kenmerken

Omschrijving	SE2422H	SE2422HX
Connectortype	<ul style="list-style-type: none"> · Een HDMI 1,4-poort · Een VGA-poort 	
Type signaalkabel	<ul style="list-style-type: none"> · HDMI-kabel 1,8 m · VGA-kabel 1,8 m (alleen SE2422HX) 	
Afmetingen (met standaard)		
Hoogte (volledig omhoog)	420,25 mm (16,55 in.)	
Breedte	552,64 mm (21,76 in.)	
Diepte	178,81 mm (7,04 in.)	
Afmetingen (zonder standaard)		
Hoogte	331,61 mm (13,06 in.)	
Breedte	552,64 mm (21,76 in.)	
Diepte	49,69 mm (1,96 in.)	
Afmetingen standaard		
Hoogte (volledig omhoog)	173,93 mm (6,85 in.)	
Breedte	240,42 mm (9,47 in.)	
Diepte	178,81 mm (7,04 in.)	
Gewicht		
Gewicht met verpakking	5,23 kg (11,53 lb)	5,33 kg (11,75 lb)
Gewicht met standaard en kabels	3,77 kg (8,31 lb)	3,87 kg (8,53 lb)
Gewicht zonder standaard (voor muurmontage of VESA-montage - zonder kabels)	3,18 kg (7,01 lb)	3,18 kg (7,01 lb)
Gewicht van standaard	0,33 kg (0,73 lb)	0,33 kg (0,73 lb)



Milieukeurmerken

Omschrijving	Waarden
Gevolgde standaarden	
<ul style="list-style-type: none"> · RoHS-compliant · BFR-/PVC-bepaalde monitor (met uitzondering van externe kabels) · Arsenicumvrij glas en kwikvrij uitsluitend voor het paneel 	
Temperatuur	
In bedrijf	0°C tot 40°C (–32°F tot 104°F)
Niet in bedrijf	Opslag: –20°C tot 60°C (–4°F tot 140°F)
	Verzending: –20°C tot 60°C (–4°F tot 140°F)
Vochtigheid	
In bedrijf (niet-condenserend)	20% tot 90%
Niet in bedrijf (niet-condenserend)	<ul style="list-style-type: none"> · Opslag: 5 % tot 90 % · Verzending: 5 % tot 90 %
Hoogte	
In bedrijf (maximum)	5000 m (16.404 ft)
Niet in bedrijf (maximum)	12.192 m (40.000 ft)
Warmte-afgifte	81,89 BTU/uur (maximum)
	53,57 BTU/uur (modus Aan)



Pentoe wijzingen

VGA-connector

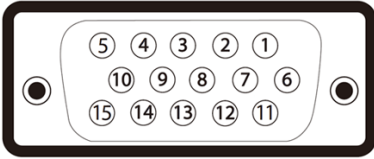

Pen nummer	Kant met 15 pennen van de aangesloten signaalkabel
1	Video-rood
2	Video-groen
3	Video-blauw
4	GND
5	Zelftest
6	GND-R
7	GND-G
8	GND-B
9	Computer 5 V / 3,3 V
10	GND-sync
11	GND
12	DDC data
13	H-sync
14	V-sync
15	DDC klok



HDMI-poort

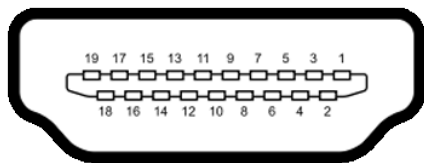

Pen nummer	Kant met 19 pennen van de aangesloten signaalkabel	Pen nummer	Kant met 19 pennen van de aangesloten signaalkabel
1	TMDS DATA 2+	11	TMDS KLOK AFSCHEMING
2	TMDS DATA 2 AFSCHEMING	12	TMDS KLOK-
3	TMDS DATA 2-	13	CEC
4	TMDS DATA 1+	14	Gereserveerd (niet aangesloten op apparaat)
5	TMDS DATA 1 AFSCHEMING	15	DDC KLOK (SLC)
6	TMDS DATA 1-	16	DDC DATA (SDA)
7	TMDS DATA 0+	17	DDC/CEC aarde
8	TMDS DATA 0 AFSCHEMING	18	+5 V STROOM
9	TMDS DATA 0-	19	HOT PLUG DETECT
10	TMDS KLOK+		



Plug-and-Play

U kunt de monitor in elk Plug-and-Play-compatibel systeem installeren. De monitor voorziet het computersysteem automatisch van de uitgebreide schermgegevens (EDID) met display data channel (DDC) protocollen zodat de computer zichzelf kan configureren en de monitorinstellingen optimaliseren. De meeste monitorinstallaties vinden automatisch plaats; u kunt desgewenst andere instellingen selecteren. Raadpleeg [De monitor bedienen](#) voor meer informatie over het veranderen van de monitorinstellingen.

Kwaliteit en pixelbeleid LCD-monitor

Tijdens het fabricageproces van de LCD-monitor is het normaal dat een of meer pixels vast komen in een niet-veranderende staat. Dat is vrijwel niet te zien en het heeft geen invloed op de weergavekwaliteit of bruikbaarheid. Zie voor meer informatie over het LCD Monitor Pixelbeleid: <https://www.dell.com/pixelguidelines>.



Ergonomie

△ **ACHTUNG: Unsachgemäße oder längere Nutzung der Tastatur kann zu Verletzungen führen.**

△ **ACHTUNG: Längere Bildschirmarbeit kann die Augen überlasten.**

Beachten Sie für Komfort und Effizienz folgende Richtlinien bei der Einrichtung und Verwendung Ihrer Computer-Workstation:

- Positionieren Sie Ihren Computer so, dass sich Monitor und Tastatur beim Arbeiten direkt vor Ihnen befinden. Es gibt besondere Ablagen im Handel, die Ihnen bei der richtigen Positionierung Ihrer Tastatur helfen.
- Zur Reduzierung der Belastung von Augen und Nacken/Armen/Rücken/Schultern durch langes Sitzen am Monitor empfehlen wir:
 1. Stellen Sie den Bildschirm etwa 50 bis 70 cm von Ihren Augen entfernt auf.
 2. Blinzeln Sie häufig, um Ihre Augen während der Bildschirmarbeit zu befeuchten.
 3. Machen Sie alle zwei Stunden eine 20-minütige Pause.
 4. Blicken Sie während der Pausen von Ihrem Monitor weg und fokussieren Sie mindestens 20 Sekunden lang ein 6 m entferntes Objekt.
 5. Führen Sie während der Pausen Dehnübungen durch, um Nacken/Arme/Rücken/Schultern zu entspannen.
- Stellen Sie sicher, dass sich der Monitorbildschirm auf Augenhöhe oder geringfügig darunter befindet, wenn Sie vor dem Monitor sitzen.
- Passen Sie die Neigung des Monitors, seine Kontrast- und Helligkeitseinstellungen an.
- Passen Sie die Umgebungsbeleuchtung (Deckenbeleuchtung, Tischleuchten sowie Vorhänge oder Jalousien an Fenstern in der Nähe) so an, dass Reflexionen und Blendlicht am Monitorbildschirm minimiert werden.
- Verwenden Sie einen Stuhl, bei dem der untere Rücken ausreichend gestützt wird.
- Achten Sie bei Verwendung von Tastatur oder Maus darauf, Ihre Unterarme horizontal und Ihre Handgelenke in einer neutralen, bequemen Position zu halten.
- Lassen Sie immer Platz zum Ausruhen Ihrer Hände, während Sie Tastatur oder Maus verwenden.
- Lassen Sie Ihre Oberarme natürlich auf beiden Seiten ruhen.
- Stellen Sie sicher, dass Ihre Füße flach auf dem Boden ruhen.



- Achten Sie beim Sitzen darauf, dass das Gewicht Ihrer Beine auf Ihren Füßen liegt und nicht auf dem vorderen Bereich Ihres Sitzes. Passen Sie die Höhe Ihres Stuhls an oder nutzen Sie zur Wahrung einer angemessenen Haltung eine Fußablage, falls erforderlich.
- Variieren Sie Ihre Arbeitsaktivitäten. Versuchen Sie, Ihre Arbeit so zu organisieren, dass Sie nicht längere Zeit sitzend arbeiten müssen. Versuchen Sie, regelmäßig aufzustehen und herumzulaufen.
- Halten Sie den Bereich unter Ihrem Tisch frei von Hindernissen und Kabeln bzw. Netzkabeln, die ein komfortables Sitzen verhindern oder eine potenzielle Stolpergefahr darstellen könnten.

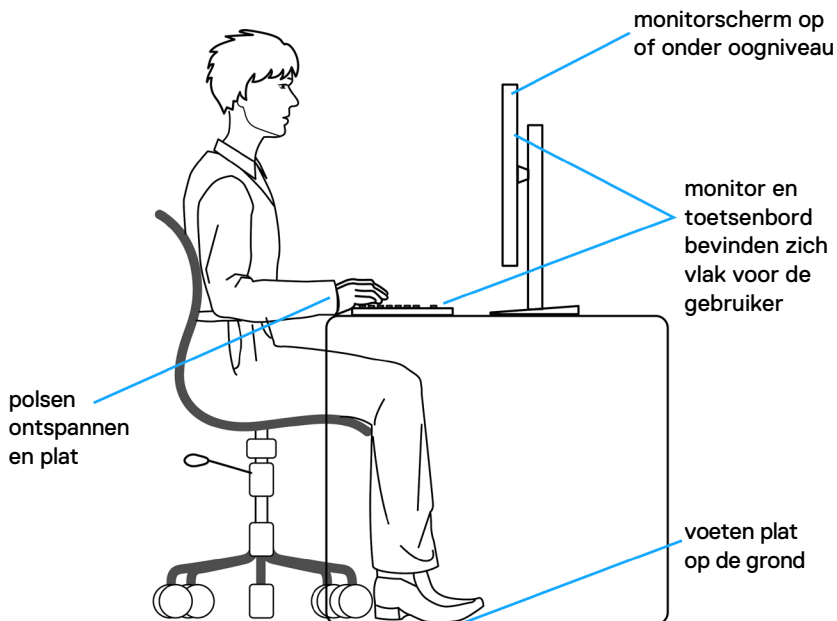

Het scherm gebruiken en verplaatsen

Volg de onderstaande richtlijnen om ervoor te zorgen dat de monitor goed wordt behandeld tijdens het optillen of verplaatsen:

- Schakel computer en monitor uit voordat u de monitor verplaatst of optilt.
- Maak alle kabels los van de monitor.
- Plaats de monitor in de originele verpakking met het originele verpakkingsmateriaal.
- Houd de onderrand en de zijkant van de monitor stevig vast zonder veel druk uit te oefenen bij het optillen of verplaatsen van de monitor.

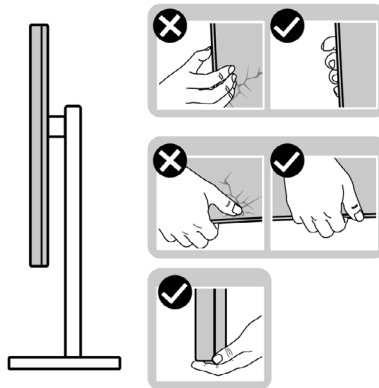

- Zorg er bij het optillen of verplaatsen van de monitor voor dat het scherm van u af wijst en druk niet op het schermgebied om krassen of andere schade te voorkomen.

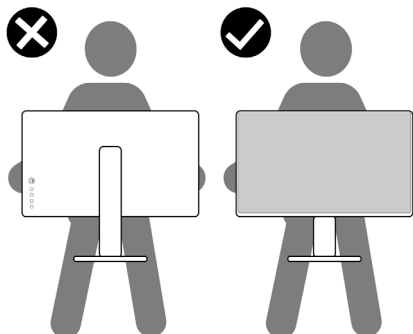

- Vermijd bij het vervoer van de monitor plotselinge schokken of trillingen.



- Draai de monitor bij het optillen of verplaatsen niet ondersteboven door de standaard of voet vast te houden. Dat kan schade aan de monitor of persoonlijk letsel veroorzaken.

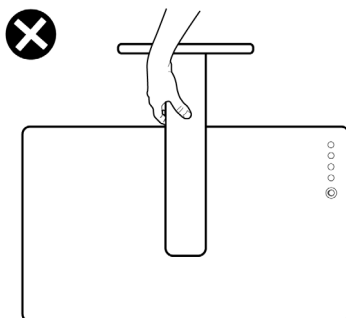

Onderhoudsrichtlijnen

De monitor reinigen

⚠ WAARSCHUWING: Voordat u de monitor reinigt, moet u de stekker van het netsnoer uit het stopcontact trekken om schade aan hardware, eigendommen en persoonlijk letsel te voorkomen.

⚠ LET OP: Lees en volg de [Veiligheidsinstructies](#) voordat u de monitor reinigt.

Volg de onderstaande instructies bij het uitpakken, reinigen en de omgang met de monitor:

- Als u bij het uitpakken van de monitor wit poeder aantreft, veeg dat dan af met een doek.
- Ga voorzichtig om met de monitor omdat een donkergekleurde monitor kan krassen en witte krassen beter zichtbaar zijn dan op een lichter gekleurde monitor.
- Bevochtig een zachte, schone doek iets met water om het anti-statische scherm te reinigen. Gebruik indien mogelijk bij het reinigen een speciale tissue of oplossing die geschikt is voor de antistatische coating. Gebruik geen benzeen, thinner, ammoniak, schurende reinigings middelen of perslucht.
- Gebruik een iets bevochtigde zachte doek om de monitor te reinigen. Vermijd het gebruik van schoonmaakmiddelen omdat sommige daarvan een melkachtige film op de monitor achterlaten.
- Gebruik voor het behoud van de beste beeldkwaliteit van de monitor een dynamisch wisselende screensaver en schakel de monitor uit als deze niet in gebruik is.



De monitor instellen

De standaard aansluiten

 **OPMERKING:** De standaard en voet zijn losgekoppeld als de monitor vanaf de fabriek wordt verzonden.

 **OPMERKING:** De volgende instructies zijn uitsluitend van toepassing op de met de monitor geleverde standaard. Als u een standaard aansluit die u uit een andere bron hebt aangeschaft, volg dan de aanwijzingen die met de standaard zijn meegeleverd.

 **LET OP:** Leg de monitor op een vlak, schoon en zacht oppervlak om krassen van het scherm te voorkomen.

De monitorstandaard bevestigen:

1. Lijn de tabs op de voet uit met de sleuven in de standaard.
2. Steek de standaard stevig in de voet.

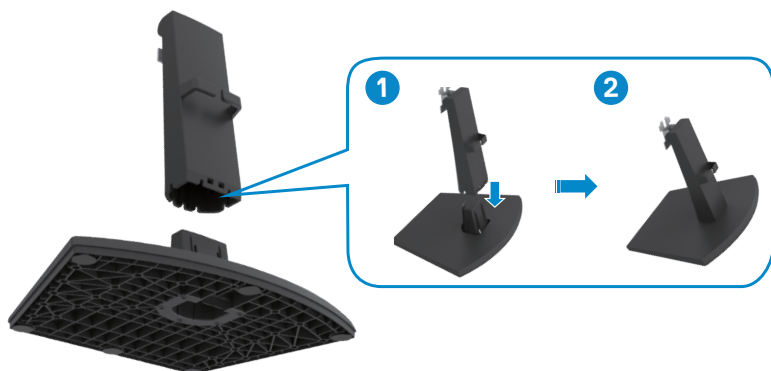

3. Lijn de tabs op de standaardhouder uit met de groeven in de achterkant van de monitor.
4. Steek de standaardhouder in de groeven tot hij op zijn plaats klikt.

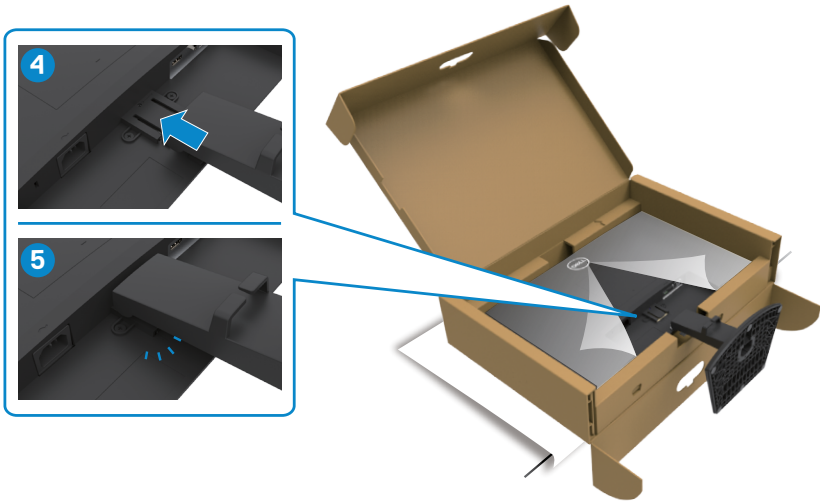

5. Open de beschermkap van de monitor en plaats de VESA-kap.

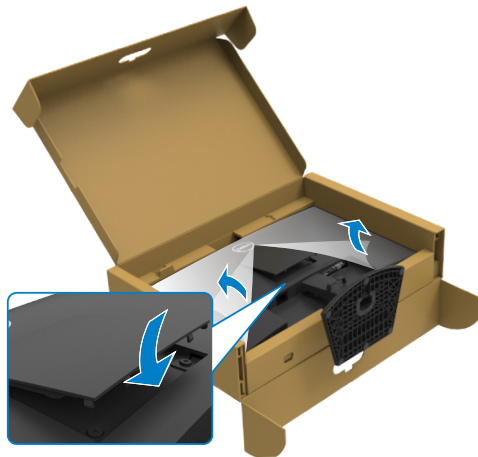

△ LET OP: Houd de standaard stevig vast als u de monitor optilt om eventuele schade te voorkomen.

6. Houd de standaard vast en til de monitor op, en plaats deze vervolgens op een schoon en vlak oppervlak.

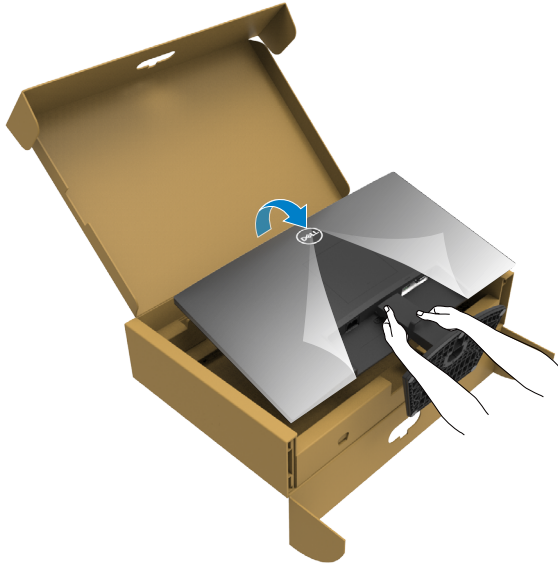

7. Haal de beschermhoes van de monitor.

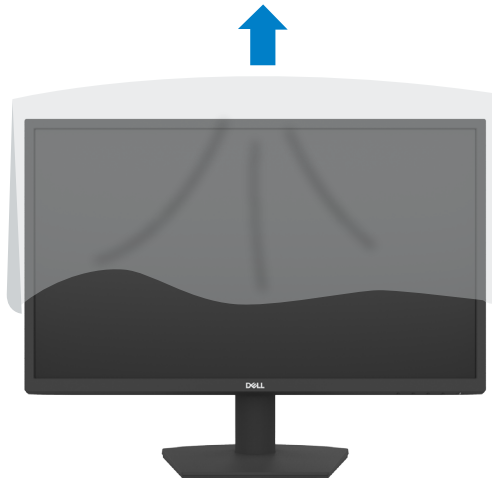

Kantelen

OPMERKING: De volgende instructies zijn uitsluitend van toepassing op de met de monitor geleverde standaard. Als u een standaard aansluit die u uit een andere bron hebt aangeschaft, volg dan de aanwijzingen die met de standaard zijn meegeleverd.

Als de standaard aan de monitor is bevestigd, kunt u de monitor kantelen voor de prettigste kijkhoek.

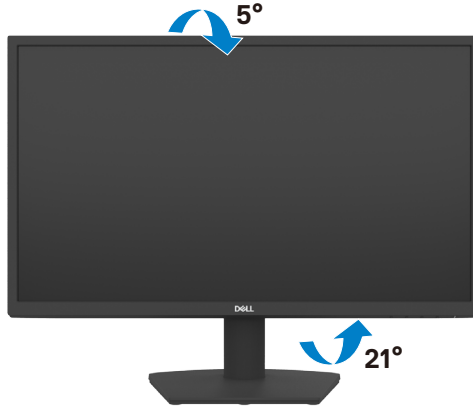

De monitor aansluiten

⚠ WAARSCHUWING: Volg de **Veiligheidsinstructies** voordat u een van de procedures in dit deel uitvoert.

Om de monitor met de computer te verbinden:

1. Schakel de computer uit.
2. Verbind de HDMI-kabel van de monitor met de computer.
3. Schakel de monitor in.
4. Selecteer in het OSD-menu de juiste invoerbron en schakel vervolgens de computer in.

De HDMI-kabel en het netsnoer aansluiten

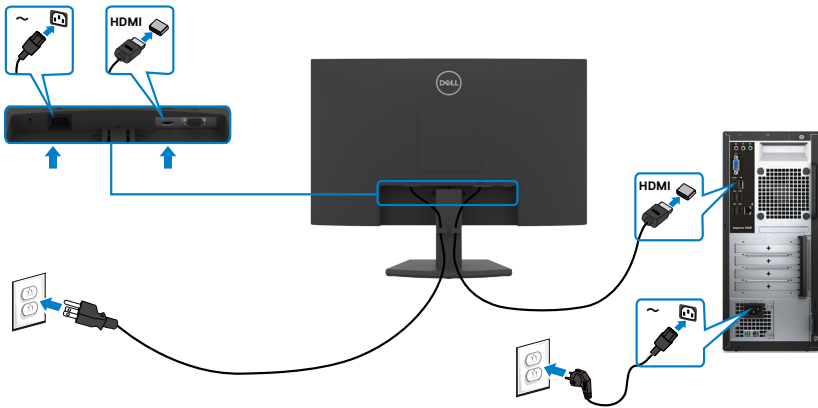

De VGA-kabel aansluiten

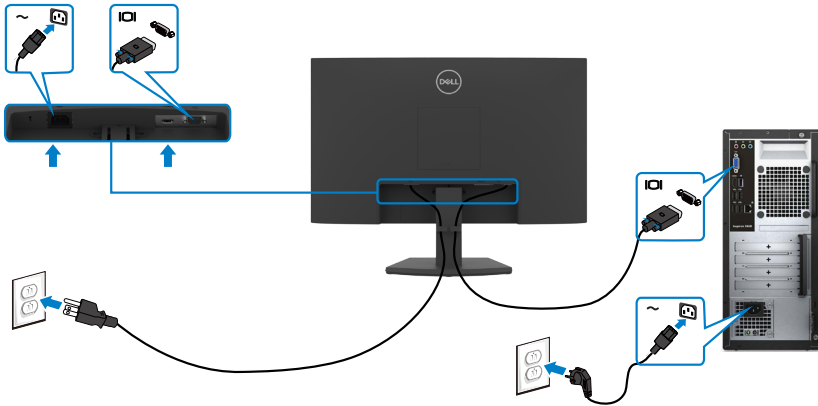

De kabels ordenen



Nadat alle benodigde kabels met de monitor en computer zijn verbonden (zie [De monitor aansluiten](#) voor het aansluiten van de kabels) organiseert u alle kabels zoals is afgebeeld.



De monitor beveiligen met het Kensington-slot (optioneel)

OPMERKING: Het Kensington-slot wordt apart verkocht.

De sleuf voor het beveiligingsslot bevindt zich onderop de monitor. (Zie [sleuf voor veiligheidsslot](#))

Zie voor meer informatie over het gebruik van het Kensington-slot (apart leverbaar) de met het slot meegeleverde documentatie.

Zet de monitor vast op een tafel met het Kensington beveiligingsslot.

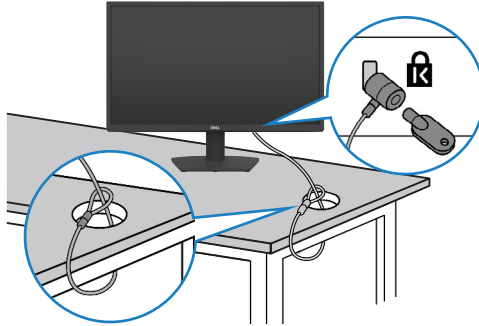

OPMERKING: De afbeelding dient uitsluitend ter illustratie. Het slot kan er anders uitzien.



De monitorstandaard verwijderen

△ **LET OP:** Om krassen op het LCD-scherm te voorkomen tijdens het verwijderen van de standaard, moet u ervoor zorgen dat de monitor op een zacht, schoon oppervlak is geplaatst.

✎ **OPMERKING:** De volgende instructies zijn uitsluitend van toepassing op de met de monitor geleverde standaard. Als u een standaard aansluit die u uit een andere bron hebt aangeschaft, volg dan de aanwijzingen die met de standaard zijn meegeleverd.

De standaard verwijderen:

1. Leg een plat kussen of zitmat langs de rand van een tafel en plaats de monitor daar op met het scherm omlaag.
2. Druk de standaard omlaag om de ontgrendelknop van de standaard te kunnen bereiken.
3. Gebruik een lange schroevendraaier om de ontgrendeling in te drukken.
4. Terwijl u de ontgrendeling indrukt, schuift u de standaard van de monitor.

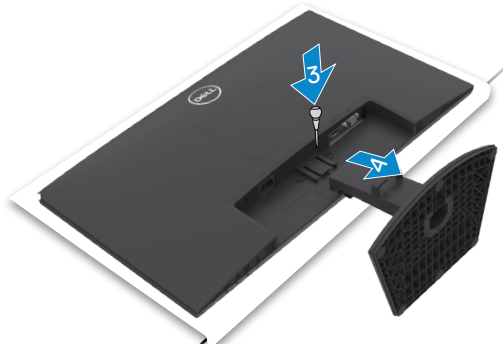

De VESA-kap verwijderen:

Druk op het kuiltje in de VESA-kap om deze vrij te maken van de achterkant van het scherm.

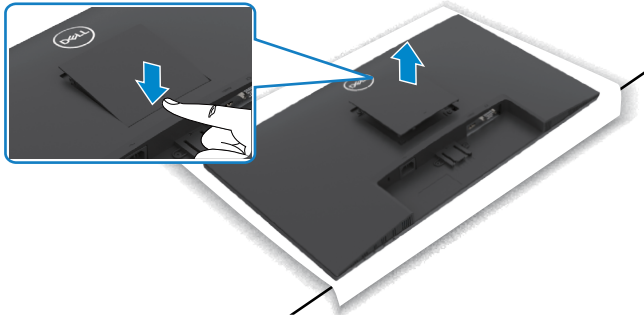

Muurmontage (optioneel)

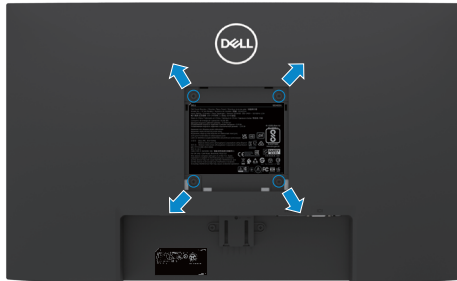

OPMERKING: Gebruik bouten M4 x 10 mm om de monitor te bevestigen op de set voor muurmontage.

OPMERKING: De set voor muurmontage wordt apart verkocht.

Zie de documentatie die met de VESA-compatibele muurmontageset is meegeleverd.

1. Leg een plat kussen of zitmat langs de rand van een tafel en plaats de monitor daar op met het scherm omlaag.
2. Verwijder de [standaard](#) verwijderen.
3. Gebruik een kruiskopschroevendraaier om de vier schroeven te verwijderen waarmee het achterpaneel op het hoofdchassis is bevestigd.
4. Bevestig de muurbeugel van de muurmontageset op de monitor.
5. Volg de aanwijzingen die zijn meegeleverd met de set voor muurmontage en bevestig de monitor tegen de muur.

OPMERKING: Uitsluitend voor gebruik met UL of CSA of GS muurbevestigingsbeugel met een minimum belastingcapaciteit van 11,60 kg (SE2422H)/13,80 kg (SE2422HX).



De monitor bedienen

De monitor inschakelen

Druk op de knop  om de monitor in te schakelen.

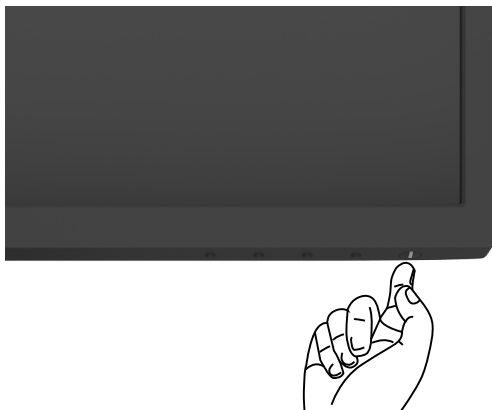

De bedieningselementen op het voorpaneel gebruiken

Gebruik de bedieningsknoppen langs de onderrand van de monitor om de specificaties van het weergegeven beeld in te stellen. Als u de bedieningsknoppen gebruikt, verschijnt een On-Screen Display (OSD) menu op het scherm.

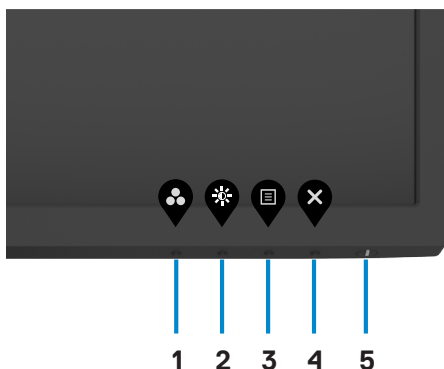

De volgende tabel beschrijft de knoppen op het voorpaneel:

Knop op voorpaneel	Omschrijving
1  Sneltoets: Vooraf ingestelde modi	Gebruik deze knop om te kiezen uit een reeks vooraf ingestelde kleurmodi.
2  Sneltoets: Helderheid/contrast	Rechtstreekse toegang tot de instelschuiven voor Brightness/Contrast (helderheid/contrast) .
3  Menu	Gebruik deze menuknop om de schermweergave (OSD) te starten en het OSD-menu te selecteren. Zie Het menusysteem openen.
4  Afsluiten	Gebruik deze knop om terug te keren naar het hoofdmenu of om het OSD-hoofdmenu te sluiten.
5  Aan-/uitknop (met stroomstatuslicht)	Om de monitor aan of uit te zetten. Continu wit licht geeft aan dat de monitor is ingeschakeld en normaal functioneert. Een knipperend wit licht geeft aan dat de monitor stand-by staat.



De OSD-vergrendelfunctie gebruiken

U kunt de bedieningsknoppen op het voor- en achterpaneel vergrendelen om toegang te verhinderen tot het OSD-menu en/of de aan-/uitknop.

Gebruik het menu Lock (Vergrendelen) om de knop(pen) te vergrendelen.

1. Selecteer een van de volgende opties.

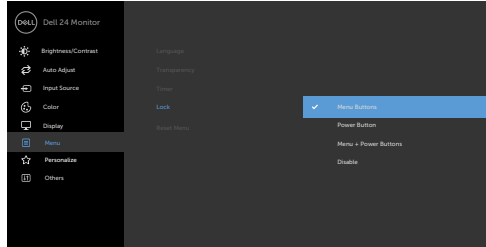

2. Het volgende bericht verschijnt.

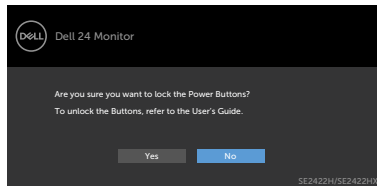

3. Selecteer **Yes (Ja)** om knoppen te vergrendelen. Bij het indrukken van een bedieningsknop verschijnt het slotpictogram .



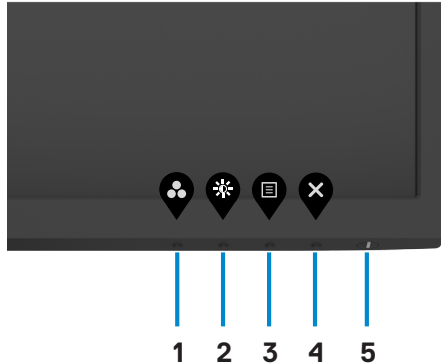

Gebruik de bedieningsknop op het voorpaneel om de knop(pen) te vergrendelen.

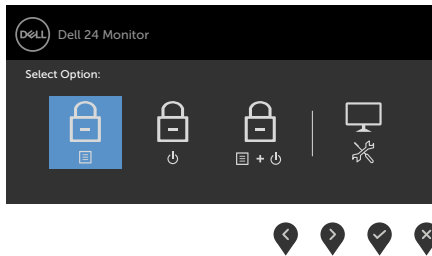

1. Houd de knop **Ingebouwde diagnoses (knop 4)** vier seconden ingedrukt, waarna een menu op het scherm verschijnt.



2. Selecteer een van de volgende opties:

Opties	Omschrijving
1  Menuknoppen vergrendelen)	Selecteer deze optie om het OSD-menu te vergrendelen.
2  Aan-/uitknop vergrendelen	Kies deze optie om de aan-/uitknop te vergrendelen. Hierdoor kan de gebruiker de monitor niet meer uitschakelen met de aan/uitknop.
3  Menuknoppen en Aan-/uitknop vergrendelen	Kies deze optie om het OSD-menu en de aan-/uitknop te vergrendelen.



Opties

Omschrijving

4



Ingebouwde diagnoses

Gebruik deze optie om de ingebouwde diagnoses uit te voeren, zie [Ingebouwde diagnoses](#).

Zo ontgrendelt u de knop(pen).

Houd de knop [Ingebouwde diagnoses](#) (**knop 4**) vier seconden ingedrukt, waarna een menu op het scherm verschijnt. De volgende tabel beschrijft de opties voor het ontgrendelen van de bedieningsknoppen op het voorpaneel.

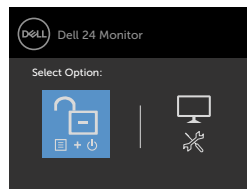
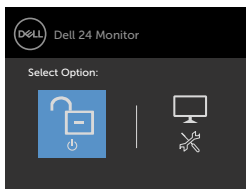
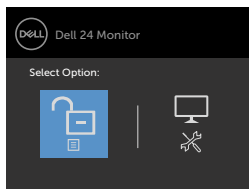

Opties

Omschrijving

1



Menuknoppen ontgrendelen

Selecteer deze optie om het OSD-menu te ontgrendelen.

2



Aan-/uitknop ontgrendelen

Kies deze optie om de aan/uit-knop te ontgrendelen om de monitor uit te schakelen.

3



Menuknoppen en Aan-/uitknop ontgrendelen

Kies deze optie om het OSD-menu en de aan-/uitknop te ontgrendelen.

4



Ingebouwde diagnoses

Gebruik deze optie om de ingebouwde diagnoses uit te voeren, zie [Ingebouwde diagnoses](#).



Knop op voorpaneel

Gebruik de knoppen op de voorkant van de monitor om de beeldinstellingen aan te passen.

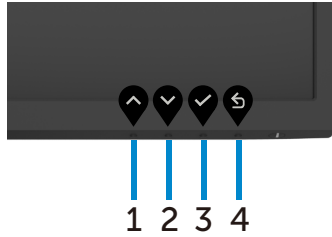

Knop op voorpaneel	Omschrijving
1  Omhoog	Gebruik de knop Up (Omhoog) om waarden te verhogen of om in een menu naar boven te gaan.
2  Omlaag	Gebruik de knop Down (Omlaag) om waarden te verlagen of om in een menu naar beneden te gaan.
3  OK	Gebruik de knop OK om de keuze te bevestigen.
4  Terug	Gebruik de knop Back (Terug) om terug te keren naar het vorige menu.



Het On-Screen Display (OSD) menu gebruiken

Het menusysteem openen





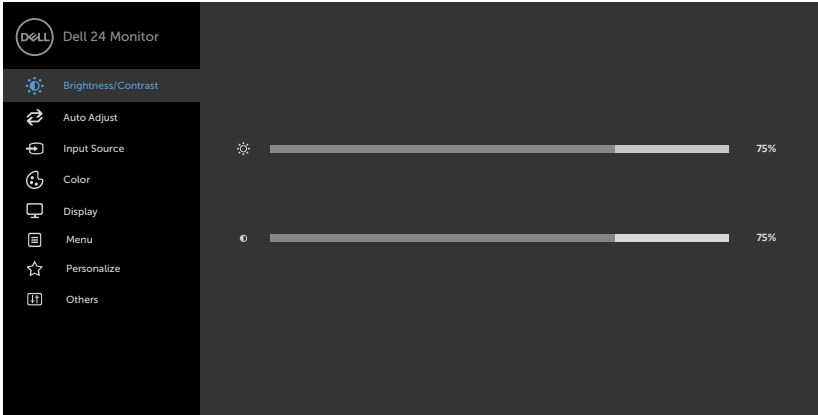

 **OPMERKING:** De wijzigingen die u aanbrengt met het OSD-menu worden automatisch opgeslagen als u naar een ander OSD-menu gaat, als u het OSD-menu verlaat of als het OSD-menu automatisch sluit.

1. Druk op de knop  om het OSD-hoofdmenu te openen.

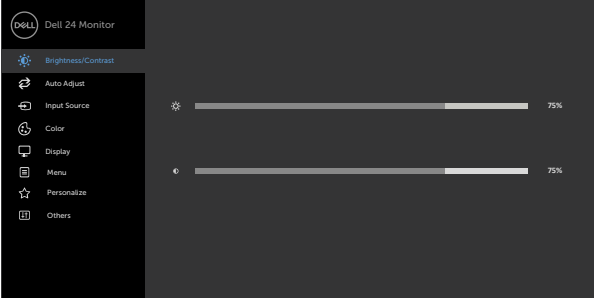





2. Druk op de knoppen  en  om tussen de opties te navigeren. Terwijl u van het ene naar het andere pictogram gaat, worden de namen van de opties gemarkeerd.
3. Druk eenmaal op knop  of  of  om de gemarkeerde optie te activeren.
4. Druk op de knoppen  en  om de gewenste parameter te selecteren.
5. Druk op  om de schuifbalk te openen en gebruik vervolgens knop  of , afhankelijk van de indicatoren op het scherm, om veranderingen aan te brengen.
6. Selecteer  om terug te keren naar het vorige menu of  om de optie te accepteren en terug te keren naar het vorige menu.



Pictogram	Menu en submenu's	Omschrijving
	Brightness/ Contrast (Helderheid/contrast)	Gebruik dit menu om Brightness/Contrast (Helderheid/contrast) in te stellen.
		
		
	Brightness (Helderheid)	<p>Brightness (Helderheid) past de luminantie van de schermverlichting aan (minimum 0; maximum 100).</p> <p>Druk op knop  om de helderheid te verhogen.</p> <p>Druk op knop  om de helderheid te verminderen.</p>
	Contrast (Contrast)	<p>Stel eerst de Brightness (Helderheid) in en daarna alleen het Contrast (Contrast) als verdere afstelling nodig is.</p> <p>Druk op knop  om het contrast te vergroten en druk op knop  om het contrast te verminderen (tussen 0 en 100).</p> <p>OPMERKING: Contrast stelt het verschil in tussen donker en licht op het monitorscherm.</p>



Pictogram	Menu en submenu's	Omschrijving
	Auto Adjust (Automatisch afstellen)	<p>Ook al herkent uw computer de monitor bij het opstarten, de functie Auto Adjustment (Automatisch afstellen) optimaliseert de scherminstellingen voor gebruik met uw specifieke setup.</p> <p>Met Auto Adjustment (Automatisch afstellen) kan de monitor zichzelf afstellen op het binnenkomende videosignaal. Na het gebruik van Auto Adjustment (Automatisch afstellen) kunt u de monitor verder afstellen met de Pixel Clock (Pixelklok) (grof) en Phase (Fase) (fijn) bedieningselementen onder het menu Display (Weergave).</p> 
		<div style="text-align: right;">  </div> <p>Het volgende dialoogvenster verschijnt op een zwart scherm terwijl de monitor zich automatisch afstelt op de actuele invoer:</p> 
		<p>OPMERKING: In de meeste gevallen levert Auto Adjust (Automatisch afstellen) het beste beeld voor uw configuratie.</p> <p>OPMERKING: De optie Auto Adjust (Automatisch afstellen) is alleen beschikbaar als de monitor is verbonden via de VGA-kabel.</p>



Pictogram	Menu en submenu's	Omschrijving
	Input Source (Invoerbron)	Gebruik het menu Input Source (Ingangsbron) om te selecteren tussen verschillende video-ingangen die met uw monitor zijn verbonden.
	VGA	<p>Selecteer de ingang VGA als u de VGA-connector gebruikt.</p> <p>Gebruik om de VGA-invoerbron te gebruiken.</p>
	HDMI	<p>Selecteer de ingang HDMI als u de HDMI-connector gebruikt.</p> <p>Gebruik om de HDMI-invoerbron te selecteren.</p>
	Auto Select (Automatisch selecteren)	<p>Gebruik om Auto Select (Automatisch selecteren) te selecteren, de monitor zoekt naar beschikbare invoerbronnen.</p>
	Reset Input Source (Invoerbron opnieuw instellen)	<p>Zet de Input Source (invoerbron)-instellingen van de monitor terug naar de fabrieksinstellingen.</p>





Color (Kleur)

Gebruik het menu **Color (Kleur)** om de kleurinstellingsmodus aan te passen.

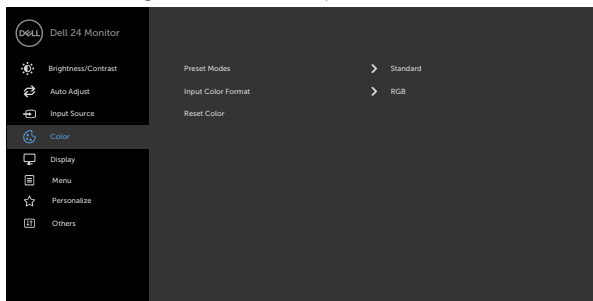

Preset Modes (Vooraf ingestelde modi)

Als u **Preset Modes (Vooraf ingestelde modi)** selecteert, kunt u in de lijst kiezen uit **Standard (Standaard)**, **ComfortView**, **Movie (Film)**, **FPS**, **RTS**, **RPG**, **Warm**, **Cool (Koel)** of **Custom Color (Aangepaste kleuren)**.

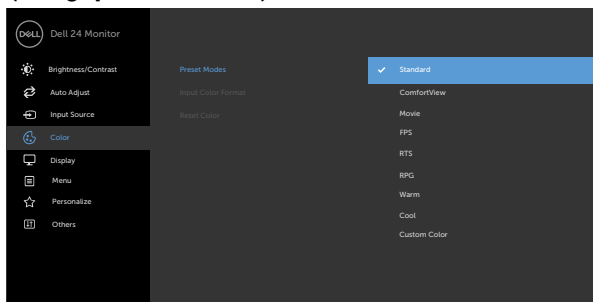



- **Standard (Standaard):** Standaard kleurinstellingen. Dit is de standaard vooraf ingestelde modus.
- **ComfortView:** Verlaagt de hoeveelheid blauw licht die het scherm afgeeft om het kijken aangenamer voor uw ogen te maken.



WAARSCHUWING: De mogelijke effecten op de lange termijn van de emissie van blauw licht door de monitor kan persoonlijk letsel veroorzaken, zoals vermoeide ogen, gespannen ogen en oogbeschadiging. De monitor gedurende langere tijden gebruiken, kan ook pijn veroorzaken in lichaamsdelen zoals nek, armen, rug en schouders. Zie [Ergonomie](#) voor meer informatie over het handhaven van een goede houding en om vermoeidheid en letsel te vermijden.

- ♦ **Movie (Film):** Laadt kleurinstellingen die ideaal zijn voor films.
 - ♦ **FPS:** Laadt kleurinstellingen die ideaal zijn voor First-Person Shooter-games.
 - ♦ **RTS:** Laadt kleurinstellingen die ideaal zijn voor Real-Time Strategy games.
 - ♦ **RPG:** Laadt kleurinstellingen die ideaal zijn voor rollenspelen.
 - ♦ **Warm:** Verhoogt de kleurtemperatuur. Het scherm ziet er warmer uit met een rode of gele tint.
 - ♦ **Cool (Koel):** Verlaagt de kleurtemperatuur. Het scherm ziet er koeler uit met een blauwe tint.
 - ♦ **Custom Color (Aangepaste kleuren):** Hiermee kunt u de kleurinstellingen handmatig aanpassen. Druk op de knoppen  en  om de waarden voor rood, groen en blauw aan te passen en uw eigen vooraf ingestelde kleurenmodus te maken.
-



Pictogram	Menu en submenu's	Omschrijving
	Input Color Format (Indeling invoerkleuren)	<p>Hiermee kunt u de video-invoermodus instellen op:</p> <ul style="list-style-type: none"> ♦ RGB: Selecteer deze optie als de monitor is aangesloten op een computer of een mediaspeler die RGB-uitvoer ondersteunt. ♦ YCbCr/YPbPr*: Selecteer deze optie als de mediaspeler alleen YCbCr/YPbPr-uitvoer ondersteunt.
		
		<p style="text-align: right;">     </p> <p>*Als de VGA-ingang is geselecteerd.</p>
	Hue (Tint)	<p>Gebruik  of  om de tint aan te passen van 0 tot 100.</p> <p>OPMERKING: Instelling van Hue (tint) is alleen beschikbaar voor de modus Movie (Film) en de game-modi FPS, RTS, RPG.</p>
	Saturation (Verzadiging)	<p>Gebruik  of  om de verzadiging aan te passen van 0 tot 100.</p> <p>OPMERKING: Instelling van verzadiging is alleen beschikbaar voor de modi Movie (Film) en FPS, RTS, RPG.</p>
	Reset Color (Kleuren resetten)	<p>Zet de kleurinstellingen van de monitor terug naar de fabrieksinstellingen.</p>



Pictogram Menu en submenu's

Omschrijving



Display (Scherm)

Gebruik het menu **Display (Weergave)** om het beeld aan te passen.

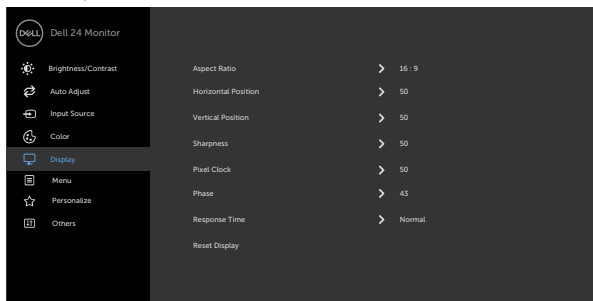

Aspect Ratio (Beeldverhouding)

Selecteer de beeldverhouding tussen **16:9**, **4:3**.

Horizontal Position (Horizontale positie) (Alleen VGA-ingang)

Gebruik of om het beeld naar links of rechts te verschuiven.

Minimum is '0' (-).

Maximum is '100' (+).

Vertical Position (Verticale positie) (Alleen VGA-ingang)

Gebruik of om het beeld omhoog of omlaag te verschuiven.

Minimum is '0' (-).

Maximum is '100' (+).

Sharpness (Scherpte)

Laat het beeld er scherper of zachter uitzien.

Gebruik of om de scherpte aan te passen van 0 tot 100.

Pixel Clock (Pixelklok) (Alleen VGA-ingang)

Met de instellingen **Phase (Fase)** en **Pixel Clock (Pixelklok)** kunt u de monitor op uw voorkeuren afstellen.

Gebruik de knoppen en om de beste beeldkwaliteit in te stellen.



Pictogram	Menu en submenu's	Omschrijving
	Phase (Fase) (Alleen VGA-ingang)	Als u geen afdoende resultaten verkrijgt met de instelling Phase (Fase) , gebruik dan de instelling Pixel Clock (Pixelklok) (grof) en vervolgens nogmaals Phase (Fase) (fijn).
	Response Time (Reactietijd)	Hiermee stelt u de Response Time (Reactietijd) in op Normal (Normaal) , Fast (Snel) of Extreme (Extreem) .
	Reset Display (Beeldscherm resetten)	Herstelt de fabrieksinstellingen voor de beeldscherminstellingen.



Menu

Selecteer deze optie om de instellingen van OSD aan te passen, zoals de taal, de tijd dat het menu op het scherm blijft, enzovoort.

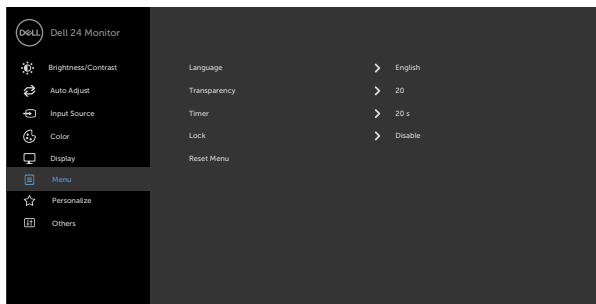

Language (Taal)	Stel het OSD in op een van acht talen. (Engels, Spaans, Frans, Duits, Braziliaans-Portugees, Russisch, Vereenvoudigd Chinees of Japans).
Transparency (Transparantie)	Selecteer deze optie om de menutransparantie te veranderen door  en  te gebruiken (min. 0/max. 100).
Timer	OSD Hold Time (Vasthoudtijd OSD): Stelt de tijdsduur in dat de OSD actief blijft nadat u op een knop hebt gedrukt. Gebruik de knoppen  en  om de schuif af te stellen in stappen van 1 seconde, van 5 tot 60 seconden.



Pictogram	Menu en submenu's	Omschrijving
-----------	-------------------	--------------

**Lock
(Vergrendelen)**

Bepaalt de toegang van de gebruiker tot de instellingen. De knoppen zijn vergrendeld.

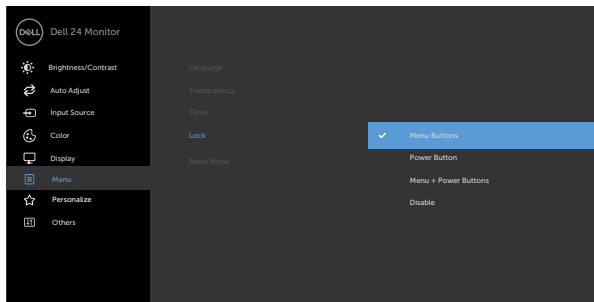

- **Menu Buttons (Menuknoppen):** Via OSD om de Menuknoppen te vergrendelen.
- **Power Button (Aan-/uitknop):** Via OSD om de Aan-/uitknop te vergrendelen.
- **Menu + Power Buttons (Menuknoppen + aan-/uitknop):** Via OSD om alle menu- en aan-/uitknoppen te vergrendelen.
- **Disable (Uitschakelen):** Houd knop  links van de aan-/uitknop 4 seconden ingedrukt.

**Reset Menu
(Menu Resetten)**

Herstelt de fabrieksinstellingen voor het menu.



Pictogram	Menu en submenu's	Omschrijving
-----------	-------------------	--------------



Personalize (Personaliseren)

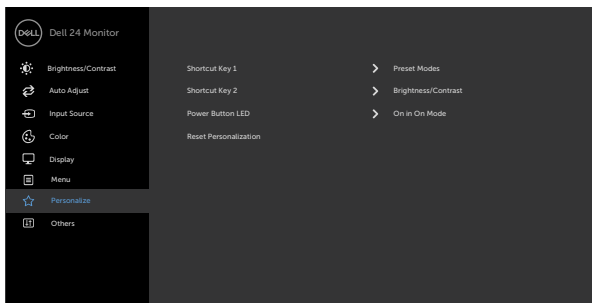

Shortcut key 1 (Sneltoets 1)

Selecteer uit **Preset Modes (Vooraf ingestelde modi)**, **Brightness/Contrast (Helderheid/contrast)**, **Auto Adjust (Automatisch afstellen)**, **Input Source (Invoerbron)**, **Aspect Ratio (Beeldverhouding)** ingesteld als sneltoets 1.

Shortcut key 2 (Sneltoets 2)

Selecteer uit **Preset Modes (Vooraf ingestelde modi)**, **Brightness/Contrast (Helderheid/contrast)**, **Auto Adjust (Automatisch afstellen)**, **Input Source (Invoerbron)**, **Aspect Ratio (Beeldverhouding)** ingesteld als sneltoets 2.

Power Button LED (Aan/uit-knop LED)

Hiermee kunt u de staat van het lampje in de aan/uit-knop instellen om energie te besparen.

Reset Personalization (Personalisatie opnieuw instellen)

Herstelt fabrieksinstellingen voor sneltoetsen.



Pictogram Menu en submenu's

Omschrijving



Others (Overige) Selecteer deze optie om de OSD-instellingen aan te passen zoals de **DDC/CI**, **LCD conditioning (LCD conditionering)**, enzovoort.

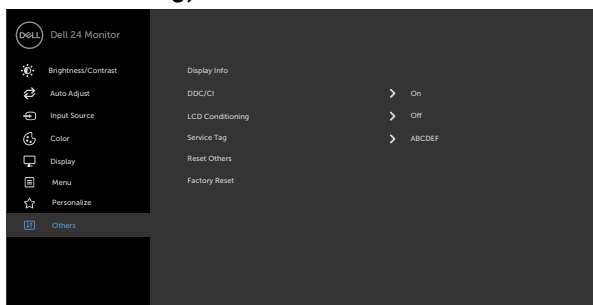

Display Info (Beeldscherm-Info)

Toont de huidige instellingen van de monitor.

DDC/CI

Met **DDC/CI** (Display Data Channel/Command Interface) kunt u de monitorinstellingen aanpassen met software op uw computer.

Selecteer **Off (Uit)** om deze optie uit te schakelen.

Schakel deze functie in voor de beste gebruikerservaring en optimale prestaties van de monitor.

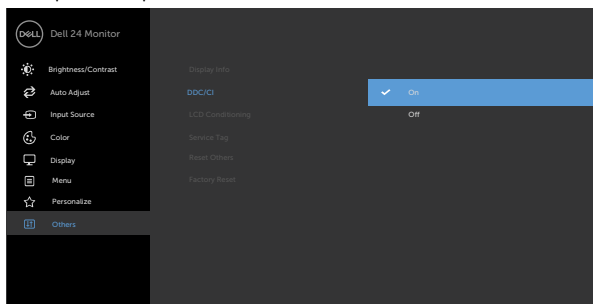

Pictogram	Menu en submenu's	Omschrijving
-----------	-------------------	--------------

LCD Conditioning (LCD conditionering)

Helpt kleine gevallen van hangende beelden beperken. Afhankelijk van de mate waarin beelden blijven "hangen", kan het even duren voordat het programma is uitgevoerd. Selecteer **On (Aan)** om het proces te starten.

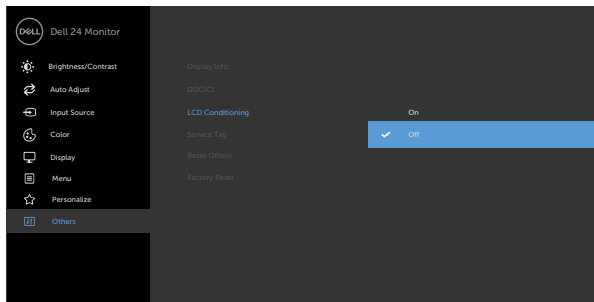

Service Tag

Toont de Service Tag. De Service Tag is een unieke alfanumerieke aanduiding waarmee Dell de productspecificaties kan identificeren en de garantie beoordelen.

OPMERKING: De Service Tag is tevens afgedrukt op een label op de achterkant van de kap.

Reset Others (Overige resetten)

Herstelt de fabrieksinstellingen voor andere instellingen zoals **DDC/CI**.

Factory Reset (Fabrieksinstellingen)

Herstelt de fabrieksinstellingen voor alle vooraf ingestelde waarden.

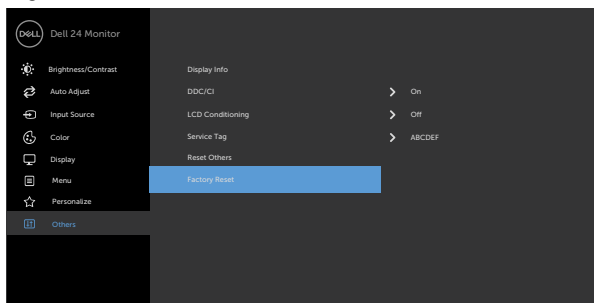

OSD-waarschuwingen

Als de monitor een bepaalde resolutie niet ondersteunt, verschijnt het volgende bericht:

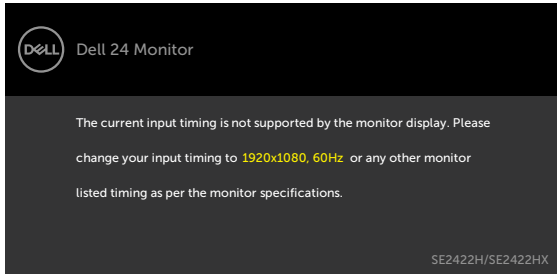

Dat betekent dat de monitor niet kan synchroniseren met het signaal dat deze van de computer ontvangt. Raadpleeg [Resolutiespecificaties](#) voor de horizontale en verticale frequentiebereiken die deze monitor ondersteunt. De aanbevolen modus is 1920 x 1080. Voordat de functie DDC/CI wordt uitgeschakeld, wordt het volgende bericht weergegeven:

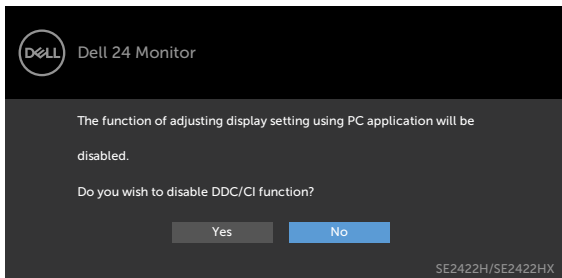

Als de monitor naar de modus **Standby (stand-by)** gaat, verschijnt het volgende bericht:

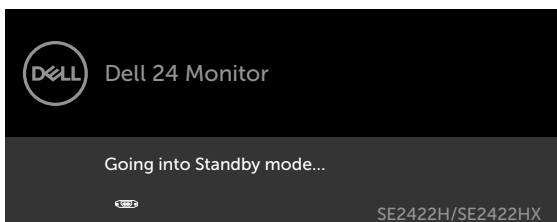
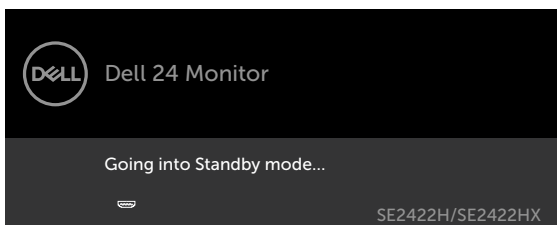

Activeer de computer en wek de monitor om toegang te krijgen tot het [OSD](#).
Als u op een andere dan de aan/uit-knop drukt, verschijnt het volgende bericht afhankelijk van de geselecteerde ingang:

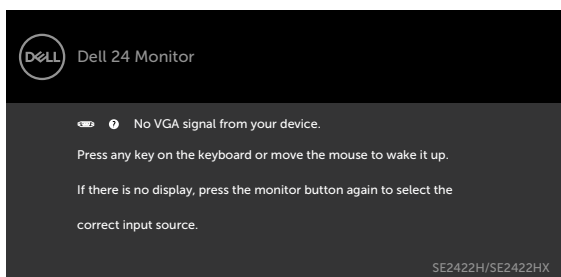
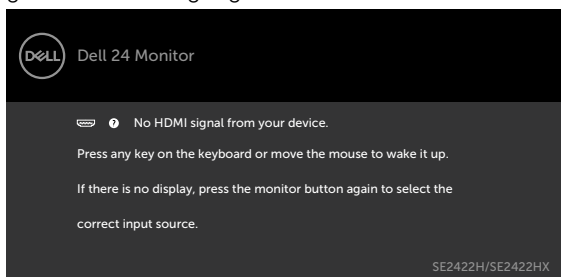

Als u OSD items van **Factory Reset (Fabrieksinstellingen)** in de optie Other (Overige) selecteert, verschijnt het volgende bericht:

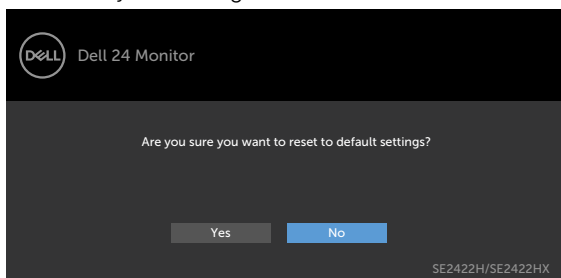

Als de helderheid is ingesteld boven het standaardniveau van 75% verschijnt het volgende bericht:

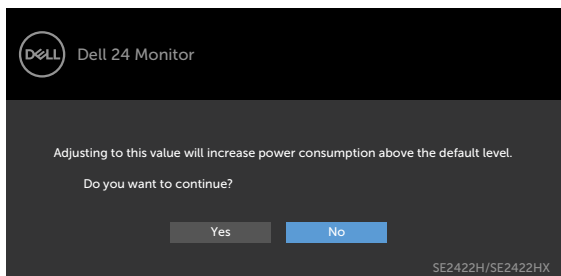

- Als u op "Ja" klikt, verschijnt het bericht slechts eenmaal.
- Als u 'No (Nee)' kiest, verschijnt de waarschuwing opnieuw.
- De waarschuwing verschijnt alleen opnieuw als u een Factory Reset uitvoert vanuit het OSD-menu.



Als de ingang HDMI of VGA is geselecteerd en de bijbehorende kabel is niet aangesloten, dan verschijnt een zwevend dialogvenster zoals hieronder is afgebeeld.

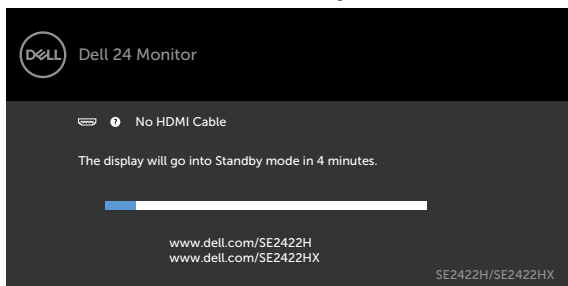

of

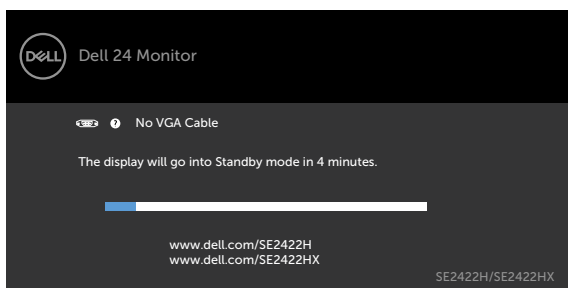

Zie [Probleemoplossing](#) voor meer informatie.



De maximale resolutie instellen

Zo stelt u de maximale resolutie in voor de monitor:

In Windows 7, Windows 8 of Windows 8.1:

1. Alleen voor Windows 8 of Windows 8.1: selecteer de tegel Bureaublad om naar het klassieke bureaublad te gaan. Sla deze stap over als u Windows Vista of Windows 7 gebruikt.
2. Rechtsklik op het bureaublad en klik op **Screen resolution (Schermresolutie)**.
3. Klik op de vervolgkeuzelijst van **Screen resolution (Schermresolutie)** en selecteer **1920 x 1080**.
4. Klik op **OK**.

In Windows 10:

1. Rechtsklik op het bureaublad en klik op **Display settings (Beeldscherminstellingen)**.
2. Klik op **Advanced display settings (Geavanceerde beeldscherminstellingen)**.
3. Klik op de vervolgkeuzelijst van **Resolution (Schermresolutie)** en selecteer **1920 x 1080**.
4. Klik op **Apply (Toepassen)**.

Als u de optie **1920 x 1080** niet ziet, moet u mogelijk het grafische stuurprogramma bijwerken. Voltooi een van de volgende procedures, afhankelijk van uw computer:

Als u een Dell desktop of draagbare computer hebt:

- Ga naar <https://www.dell.com/support>, voer uw service tag in en download het nieuwste stuurprogramma voor uw grafische kaart.

Als u een andere dan een Dell-computer (laptop of desktop) gebruikt:

- Ga naar de support-website van de fabrikant van uw computer en download het nieuwste grafische stuurprogramma.
- Ga naar de support-website van de fabrikant van uw grafische kaart en download het nieuwste grafische stuurprogramma.



Foutoplossing

⚠ WAARSCHUWING: Volg de **Veiligheidsinstructies** voordat u een van de procedures in dit deel uitvoert.

Zelftest

De monitor bevat een zelftestoptie waarmee u kunt controleren of de monitor goed werkt. Als monitor en computer goed zijn verbonden maar het monitorscherm blijft leeg, voert u als volgt de monitor zelftest uit:

1. Schakel zowel de computer als de monitor uit.
2. Maak de videokabel los van de achterkant van de computer. Haal alle videokabels weg uit de achterkant van de computer om voor een goede werking van de zelftest te zorgen.
3. Schakel de monitor in.

Als de monitor goed werkt en geen ingangssignaal detecteert, verschijnt, afhankelijk van de aansluitingen, een van de volgende dialoogvensters. In de zelftestmodus blijft de power-LED wit.

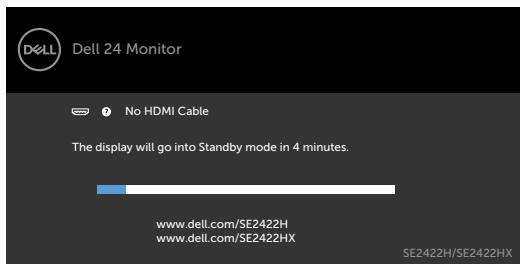

of

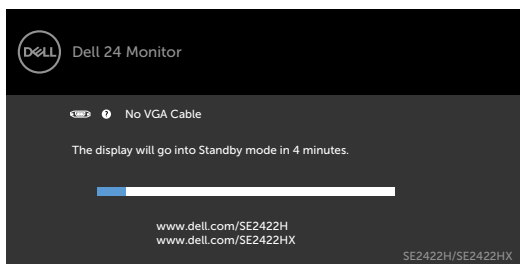

OPMERKING: dit vak verschijnt ook tijdens het normale systeemgebruik als de videokabel losgaat of beschadigd is.

4. Schakel de monitor uit en sluit de videokabel weer aan; schakel daarna zowel de monitor als de computer in.



Als na de vorige stap het monitorscherm leeg blijft, controleer dan de video controller en de computer op eventuele problemen.

Ingebouwde diagnoses

De monitor beschikt over een ingebouwd diagnostisch hulpmiddel dat u helpt bepalen of de afwijking op het scherm die u ziet een inherent probleem van de monitor is, of van uw computer en videokaart.

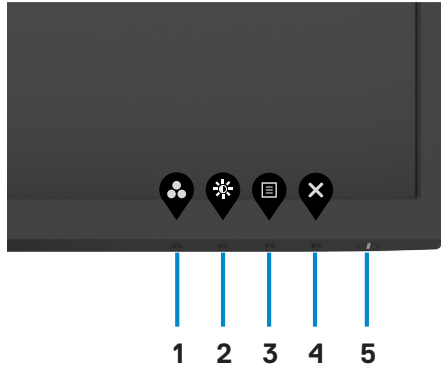

De ingebouwde diagnoses uitvoeren:

1. Zorg ervoor dat het scherm schoon is (geen stofjes op het oppervlak van het scherm).
2. Houd **knop 4** vier seconden ingedrukt, waarna een menu op het scherm verschijnt.
3. Selecteer de optie voor ingebouwde diagnoses . Een grijs scherm verschijnt.
4. Controleer het scherm zorgvuldig op afwijkingen.
5. Druk nogmaals op knop 1 op het voorpaneel. De kleur van het scherm verandert naar rood.
6. Controleer het scherm op eventuele afwijkingen.
7. Herhaal de stappen 5 en 6 om het scherm in groen, blauw, zwart, wit en met tekst te controleren.

De test is voltooid als het tekstschermbij verschijnt. Druk nogmaals op knop 1 om af te sluiten.

Als u met het ingebouwde diagnostische hulpmiddel geen afwijkingen aantreft, werkt de monitor goed. Controleer de videokaart en computer op eventuele problemen.



Veel voorkomende problemen

De volgende tabel bevat algemene informatie over algemene monitorproblemen die u kunt tegenkomen en de mogelijke oplossingen:

Algemene symptomen	Wat u ervaart	Mogelijke oplossingen
Geen video/ Power LED uit	Geen beeld	<ul style="list-style-type: none">• Zorg ervoor dat de videokabel die de monitor en de computer met elkaar verbinden, goed en stevig is aangesloten.• Controleer met een ander elektrisch apparaat of het stopcontact goed werkt.• Zorg ervoor dat de aan/uit-knop volledig wordt ingedrukt.• Controleer of de juiste invoerbron is geselecteerd in het menu Input Source (Invoerbron).
Geen video/ Power LED aan	Geen beeld of geen helderheid	<ul style="list-style-type: none">• Verhoog helderheid en contrast via de OSD.• Voer de monitorzelftest uit.• Controleer op gebogen of gebroken pennen in de connector van de videokabel.• Voer de ingebouwde diagnoses uit.• Controleer of de juiste invoerbron is geselecteerd in het menu Input Source (Invoerbron).
Onscherp	Het beeld is wazig, vaag of met spookbeelden	<ul style="list-style-type: none">• Voer Auto adjust (Automatisch afstemmen) uit via OSD.• Pas de Phase (Fase) en Pixel Clock (Pixelklok) aan via OSD.• Verwijder videoverlengkabels.• Herstel de fabrieksinstellingen van de monitor.• Verander de videoresolutie naar de juiste beeldverhouding.
Trillende/ schuddende video	Golvend beeld of kleine bewegingen	<ul style="list-style-type: none">• Voer Auto adjust (Automatisch afstemmen) uit via OSD.• Pas de Phase (Fase) en Pixel Clock (Pixelklok) aan via OSD.• Herstel de fabrieksinstellingen van de monitor.• Controleer omgevingsfactoren.• Verplaats de monitor naar een andere plek of ruimte en controleer nogmaals.



Algemene symptomen	Wat u ervaart	Mogelijke oplossingen
Ontbrekende pixels	Het LCD-scherm heeft punten.	<ul style="list-style-type: none"> · Druk meerdere malen op de aan-/uitknop. · Een pixel dat blijvend uit is, is een natuurlijk defect dat bij LCD-technologie kan optreden. · Zie voor meer informatie over het LCD Monitor Pixelbeleid: https://www.dell.com/pixelguidelines.
Vastzittende pixels	Het LCD-scherm heeft heldere punten	<ul style="list-style-type: none"> · Druk meerdere malen op de aan-/uitknop. · Een pixel dat blijvend uit is, is een natuurlijk defect dat bij LCD-technologie kan optreden. · Zie voor meer informatie over het LCD Monitor Pixelbeleid: https://www.dell.com/pixelguidelines.
Problemen met de helderheid	Beeld te donker of te licht	<ul style="list-style-type: none"> · Herstel de fabrieksinstellingen van de monitor. · Pas helderheid en contrast aan via de OSD.
Geometrische vervorming	Scherm staat niet in het midden	<ul style="list-style-type: none"> · Herstel de fabrieksinstellingen van de monitor. · Stem Auto adjust (Automatisch afstemmen) via OSD. · Pas horizontale en verticale instellingen aan via OSD.
Horizontale/ verticale lijnen	Het scherm toont een of meer lijnen	<ul style="list-style-type: none"> · Herstel de fabrieksinstellingen van de monitor. · Voer Auto adjust (Automatisch afstemmen) uit via OSD. · Pas Phase (Fase) en Pixel Clock (Pixelklok) aan via OSD. · Voer de monitor-zelftest uit en bepaal of deze lijnen ook tijdens de zelftest verschijnen. · Controleer op gebogen of gebroken pennen in de connector van de videokabel. · Voer de ingebouwde diagnoses uit.



Algemene symptomen	Wat u ervaart	Mogelijke oplossingen
Synchronisatieproblemen	Het beeld is vervormd of vertoont scheuren	<ul style="list-style-type: none"> · Herstel de fabrieksinstellingen van de monitor. · Voer Auto adjust (Automatisch afstemmen) uit via OSD. · Pas Phase (Fase) en Pixel Clock (Pixelklok) aan via OSD. · Voer de monitor-zelftest uit en bepaal of het vervormde beeld ook tijdens de zelftest verschijnen. · Controleer op gebogen of gebroken pennen in de connector van de videokabel. · Herstart de computer in de veilige modus.
Problemen met betrekking tot de veiligheid.	Zichtbare rook of vonken	<ul style="list-style-type: none"> · Probeer niet om het probleem op te lossen. · Raadpleeg onmiddellijk Contact opnemen met Dell voor meer informatie over hoe u contact kunt opnemen met Dell.
Onregelmatig optredende problemen	Monitor heeft dan weer wel, dan weer niet problemen.	<ul style="list-style-type: none"> · Zorg ervoor dat de videokabel die de monitor en de computer met elkaar verbinden, goed en stevig is aangesloten. · Herstel de fabrieksinstellingen van de monitor. · Voer de monitor-zelftest uit en bepaal of de regelmatig terugkerende problemen tijdens de zelftest verschijnen.
Kleur ontbreekt	Kleur in het beeld ontbreekt	<ul style="list-style-type: none"> · Voer de monitorzelftest uit. · Zorg ervoor dat de videokabel die de monitor en de computer met elkaar verbinden, goed en stevig is aangesloten. · Controleer op gebogen of gebroken pennen in de connector van de videokabel.



Algemene symptomen	Wat u ervaart	Mogelijke oplossingen
Verkeerde kleur	Beeldkleur niet goed	<ul style="list-style-type: none"> · Probeer verschillende Preset Modes (vooraf ingestelde modi) in de kleurinstellingen van OSD. Pas de waarde voor R/G/B aan in Custom Color (Aangepaste kleuren) in de Color (kleur) instellingen in OSD. · Pas de waarde voor R/G/B aan in Custom Color (Aangepaste kleuren) in het menu Color (Kleuren) in OSD. · Verander de Input Color Format (Indeling invoerkleuren) naar RGB of YCbCr/YPbPr in de Color (kleur) instellingen in OSD. · Voer de ingebouwde diagnoses uit.
Beeld blijft behouden van een statisch beeld dat langere tijd op het scherm is weergegeven.	Op het scherm verschijnt een vage schaduw van het statische beeld dat is weergegeven.	<ul style="list-style-type: none"> · Stel het scherm in zodat het na een paar minuten zonder gebruik vanzelf uitschakelt. Dit kan worden ingesteld in Energiebeheer van Windows of Energiebesparing van de Mac. · Of gebruik een dynamisch veranderende screensaver.



Productspecifieke problemen

Probleem	Wat u ervaart	Mogelijke oplossingen
Het beeld is te klein	Het beeld staat midden op het scherm maar dekt niet het gehele weergavegebied	<ul style="list-style-type: none">· Controleer de instelling Aspect ratio (Beeldverhouding) in het menu Display (Weergave) in OSD.· Herstel de fabrieksinstellingen van de monitor.
Kan de monitor niet instellen met de knoppen op het voorpaneel	OSD verschijnt niet op het scherm	<ul style="list-style-type: none">· Schakel de monitor uit, trek de stekker uit het stopcontact, steek deze weer terug en schakel de monitor weer in.
Geen ingangssignaal bij het indrukken van de bedieningsknoppen	Geen beeld, witte LED	<ul style="list-style-type: none">· Controleer de signaalbron. Controleer of de computer niet in de modus voor energiebesparing staat door de muis te bewegen of een toets op het toetsenbord in te drukken.· Controleer of de signaalkabel goed is aangesloten. Sluit indien nodig de signaalkabel opnieuw aan.· Reset de computer of de videospeler.
Het beeld vult niet het gehele scherm	Het beeld kan de hoogte of breedte van het scherm niet vullen	<ul style="list-style-type: none">· Als gevolg van verschillende videoformaten (beeldverhouding) van dvd's kan de monitor op volledig scherm weergeven.· Voer de ingebouwde diagnoses uit.



Bijlage

FCC-meldingen (alleen V.S.) en andere wettelijke informatie

Zie voor FCC-meldingen en andere wettelijke informatie de regelgevingswegbsite op https://www.dell.com/regulatory_compliance.

Contact opnemen met Dell

Klanten in de Verenigde Staten bellen 800-WWW-DELL (800-999-3355).

 **OPMERKING:** Als u niet over een actieve internetverbinding beschikt, kunt u contactgegevens vinden op uw factuur, pakbon, rekening of productcatalogus van Dell.

Dell levert verschillende online en telefonische ondersteunings- en service-opties. De beschikbaarheid verschilt per land en product, en sommige diensten zijn mogelijk niet beschikbaar in uw gebied.

Voor online-monitorondersteuning:

Raadpleeg <https://www.dell.com/support/monitors>.

Contact opnemen met Dell voor verkoop, technische ondersteuning of de klantendienst:

1. Ga naar <https://www.dell.com/support>.
2. Controleer uw land of regio in het afrolmenu Choose A Country/Region (Kies een land/regio) in de rechter benedenhoek van de pagina.
3. Klik op **Contact Us (Contact met ons opnemen)** naast het afrolmenu voor het land.
4. Selecteer de juiste link voor service of ondersteuning aan de hand van uw behoeften.
5. Kies de methode om met Dell contact op te nemen die voor u geschikt is.

EU productdatabase voor energielabel en productinformatieblad

SE2422H: <https://eprel.ec.europa.eu/qr/494247>

SE2422HX: <https://eprel.ec.europa.eu/qr/494395>

