



Monitor Dell 24 SE2422H/SE2422HX Panduan Pengguna

No. Model: SE2422H/SE2422HX
Model resmi: SE2422Ht/SE2422Hf/SE2422Hb



-  **CATATAN: CATATAN** berisi informasi penting yang akan membantu Anda menggunakan monitor secara lebih baik.
-  **PERHATIAN: PERHATIAN** berisi kemungkinan kerusakan perangkat keras atau hilangnya data jika petunjuk tidak diikuti.
-  **PERINGATAN: PERINGATAN** berisi kemungkinan kerusakan properti, cedera diri, atau bahkan kematian.

Hak cipta © 2021 Dell Inc. atau anak cabangnya. Semua hak dilindungi. Dell, EMC, dan merek dagang lainnya merupakan merek dagang Dell Inc. atau anak cabangnya. Merek dagang-merek dagang lain mungkin merupakan merek dagang pemiliknya masing-masing.

2021 – 04

Rev. A00

Daftar Isi

- Petunjuk keselamatan 5**
- Tentang monitor 6**
 - Isi kemasan 6
 - Fitur 8
 - Komponen dan kontrol 9
 - Tampilan depan 9
 - Tampilan belakang 10
 - Tampilan bawah 11
- Spesifikasi monitor 12**
 - Spesifikasi resolusi 13
 - Mode tampilan preset 14
 - Spesifikasi listrik 15
 - Karakteristik fisik 16
 - Karakteristik lingkungan 17
 - Penetapan pin 18
- Plug-and-play 20**
- Kebijakan kualitas dan piksel monitor LCD 20**
- Ergonomi 21**
- Menangani dan memindahkan layar 23**
- Pedoman pemeliharaan 24**
 - Membersihkan monitor 24
- Menyiapkan monitor 25**
 - Menyambungkan penyangga 25
 - Menggunakan kemiringan 28
 - Menyambungkan monitor 29



Mengatur kabel.	30
Mengamankan monitor menggunakan kunci Kensington (opsional)	30
Lepaskan dudukan monitor	31
Pemasangan di dinding (Opsional)	32
Mengoperasikan monitor	33
Hidupkan monitor	33
Menggunakan kontrol panel depan	33
Menggunakan fungsi penguncian OSD	35
Tombol panel depan-	38
Menggunakan menu OSD (On-Screen Display)	39
Mengakses sistem menu	39
Pesan peringatan OSD	53
Mengatur resolusi maksimum.	56
Mengatasi masalah	57
Uji mandiri	57
Diagnosis internal	58
Masalah umum	59
Masalah khusus produk	63
Lampiran.	64
Pernyataan FCC (Hanya untuk A.S.) dan informasi peraturan lainnya.	64
Menghubungi Dell	64
Database produk EU tentang label energi dan lembar informasi produk	64



Petunjuk keselamatan

⚠ PERINGATAN: Menggunakan kontrol, penyesuaian, atau prosedur selain yang disebutkan dalam dokumentasi ini dapat mengakibatkan paparan terhadap sengatan, bahaya listrik, dan/atau bahaya mekanis.

- Letakkan monitor pada permukaan yang kokoh dan tangani dengan hati-hati. Layar monitor rapuh dan dapat rusak jika terjatuh atau terbentur dengan keras.
- Selalu pastikan monitor berarus listrik agar dapat dioperasikan dengan daya AC yang tersedia di lokasi Anda.
- Simpan monitor dalam suhu ruangan. Kondisi dingin atau panas berlebih dapat berdampak buruk terhadap LCD.
- Jangan biarkan monitor terkena getaran hebat atau kondisi benturan tinggi. Misalnya, jangan letakkan monitor di dalam bagasi mobil.
- Lepas kabel daya monitor bila tidak akan digunakan dalam waktu lama.
- Untuk menghindari sengatan listrik, jangan coba melepas penutup atau menyentuh bagian dalam monitor.

Untuk informasi selengkapnya tentang petunjuk keselamatan, lihat SERI (Informasi Keselamatan, Lingkungan, dan Peraturan).



Tentang monitor

Isi kemasan

CATATAN: Beberapa komponen mungkin bersifat opsional dan tidak dikirim bersama monitor Anda.

Monitor Anda dikirimkan dengan komponen yang ditunjukkan dalam tabel di bawah ini. Jika terdapat komponen yang tidak tersedia, hubungi dukungan teknis Dell untuk mendapatkan bantuan. Untuk informasi selengkapnya tentang cara menghubungi Dell, Lihat [Menghubungi Dell](#).

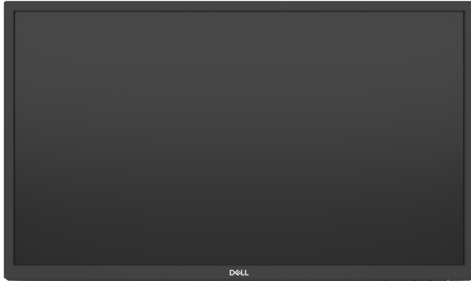
	Monitor
	Penyangga dudukan
	Dudukan Dasar
	Penutup Vesa
	Kabel Daya (beragam menurut negara)



	<p>Kabel HDMI</p>
	<p>Kabel VGA(Hanya SE2422HX)</p>
	<ul style="list-style-type: none"> • Panduan Ringkas • Informasi Keselamatan, Lingkungan, dan Hukum



Fitur

Dell SE2422H/SE2422HX Monitor dilengkapi matriks aktif, TFT (thin-film transistor), LCD (liquid crystal display), dan lampu latar LED. Kelengkapan monitor mencakup:

- Tampilan area yang bisa dilihat 60,45 cm (23,80 inci) (diukur secara diagonal). Resolusi 1920 x 1080 (16:9), dengan dukungan layar penuh untuk resolusi rendah.
- Warna gamut 72% NTSC (umum), CIE 1931.
- Konektivitas digital dengan HDMI.
- Kemampuan pengatur kemiringan.
- Dudukan yang dapat dilepas dan lubang pemasangan berstandar video electronics standards association (VESA) 100 mm untuk solusi pemasangan yang fleksibel.
- Kemampuan plug-and-play jika didukung komputer Anda.
- Penyesuaian Tampilan pada Layar (OSD) untuk kemudahan konfigurasi dan optimisasi layar.
- Penguncian tombol daya dan OSD.
- Slot kunci keamanan.
- Kunci penyangga.
- ≤ 0,3 W dalam Mode Siaga.
- Monitor ini menggunakan teknologi Bebas Kedip untuk membersihkan kedipan yang dapat terlihat, sehingga menghadirkan kenyamanan saat melihatnya dan mencegah ketegangan dan kelelahan mata pengguna.
- Mendukung 48 Hz hingga 75 Hz (HDMI) dalam Mode FreeSync.
- Mendukung teknologi AMD FreeSync™
- Mengoptimalkan kenyamanan mata dengan layar bebas kedip bersertifikat TÜV.

⚠ PERINGATAN: Kemungkinan efek jangka panjang emisi cahaya biru dari monitor dapat menyebabkan gangguan pada mata, termasuk mata lelah, ketegangan mata digital, kerusakan pada mata, dan lainnya.



Komponen dan kontrol

Tampilan depan



Label	Keterangan	Penggunaan
1	Tombol fungsi	Untuk informasi lebih lanjut, lihat Mengoperasikan Monitor
2	Indikator LED daya	Lampu putih mengindikasikan monitor aktif dan berfungsi normal. Lampu putih berkedip mengindikasikan monitor berada dalam Mode Siaga.



Tampilan belakang



Label	Keterangan	Penggunaan
1	Lubang pemasangan VESA (100 mm x 100 mm di belakang penutup VESA)	Monitor untuk dipasang di dinding menggunakan kit pemasangan di dinding yang kompatibel dengan VESA (100 mm x 100 mm). CATATAN: Kit penyangga di dinding tidak dikirim dengan monitor dan dijual terpisah.
2	Label peraturan	Berisi ketentuan peraturan.
3	Tombol pelepas penyangga	Melepas penyangga dari monitor.
4	Barcode, nomor seri, dan label Tag Servis	Tag Servis adalah pengidentifikasi alfanumerik unik yang memungkinkan teknisi servis Dell mengidentifikasi komponen perangkat keras di monitor Anda dan mengakses informasi jaminan. Baca label ini jika Anda perlu menghubungi Dell untuk mendapatkan dukungan teknis.
5	Slot pengaturan kabel	Sambungkan kabel dengan memasukkannya melalui slot.
6	Penutup Vesa	Dua titik akhir di depan penutup VESA disejajarkan dengan lubang pemasangan VESA dan penutup VESA ditekan secara perlahan.



Tampilan bawah

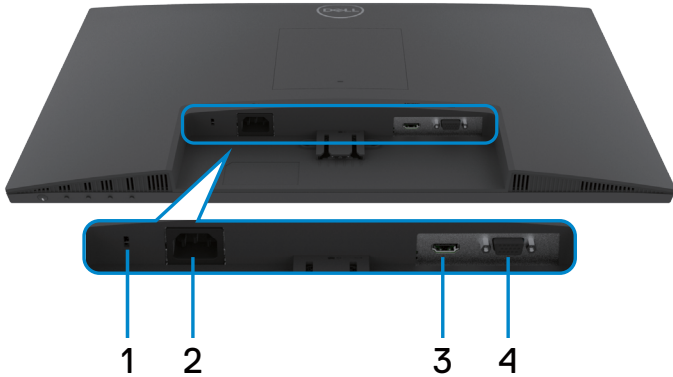

Label	Keterangan	Penggunaan
1	Slot kunci keamanan	Gunakan kunci pengaman agar monitor aman. (dijual terpisah).
2	Konektor daya	Menyambungkan kabel daya (dikirimkan bersama monitor).
3	Port HDMI	Menyambungkan kabel HDMI(dikirimkan bersama monitor).
4	Port VGA	Menyambungkan kabel VGA (Hanya SE2422HX).



Spesifikasi monitor

Keterangan	Nilai
Jenis layar	Matriks aktif - LCD TFT
Jenis panel	VA (Penyelarasan Vertikal)
Rasio Aspek	16:9
Dimensi gambar yang dapat dilihat	
Diagonal	604,5 mm (23,80 inci)
Area aktif	
Horizontal	527,04 mm (20,75 inci)
Vertikal	296,46 mm (11,67 inci)
Area	156246,28 mm ² (242,18 inci ²)
Pitch piksel	0,2745 mm x 0,2745 mm
PPI (Piksel Per Inchi)	92,56
Sudut tampilan	
Horizontal	178° (normal)
Vertikal	178° (normal)
Kecerahan	250 cd/m ² (normal)
Rasio kontras	3000:1 (normal)
Lapisan Layar Tampilan	Anti silau dengan tingkat kekerasan 3H
Lampu latar	Sistem lampu tapi LED
Waktu Respons (Abu-Abu ke Abu-Abu)	12 ms (NORMAL) 8 ms (cepat) 5 ms (ekstrem) CATATAN: Dalam mode Ekstrem, sedikit artefak mungkin ditemukan karena terjadi overdrive untuk kecepatan dan responsivitas tinggi. Gunakan mode Normal/Cepat/Ekstrem untuk pengalaman di depan layar dan gameplay yang optimal.
Kedalaman warna	16,70 juta warna
Gamut warna*	72% NTSC, CIE 1931
Konektivitas	1 x HDMI1,4 1 x VGA
Lebar batas (tepi monitor untuk area aktif)	
Atas	12,80 mm



Kiri/Kanan	12,80 mm
Bawah	16,92 mm
Dapat disesuaikan	
Dudukan dengan tinggi dapat disesuaikan	NA
Miring	-5° hingga 21°
Pengaturan kabel	ya
Kompatibilitas Dell Display Manager (DDM)	Pengelolaan Mudah dan fitur utama lainnya
Keamanan	Slot kunci keamanan (kunci kabel dijual terpisah)

*Hanya di panel asli, dengan preset Mode Kustom.

Spesifikasi resolusi

Model	SE2422H		SE2422HX	
Keterangan	HDMI	VGA	HDMI	VGA
Kisaran pemindaian horizontal	30 kHz – 83 kHz		31 kHz – 84 kHz	31 kHz – 80 kHz
Kisaran pemindaian vertikal	48 Hz – 75 Hz			
Resolusi preset maksimal	1920 x 1080 pada 75 Hz(HDMI) 1920 x 1080 pada 60 Hz(VGA)			
Kemampuan tampilan video (mode HDMI)	480p, 576p, 720p, 1080i, 1080p, FHD			



Mode tampilan preset

Anzeigemodus	Horizontale Frekuensi (kHz)	Vertikale Frekuensi (Hz)	Pixeltakt (MHz)	Sync-Polarität (horizontal/vertikal)
720 x 400	31,47	70,08	28,32	-/+
640 x 480	31,47	59,94	25,18	-/-
640 x 480	37,50	75	31,50	-/-
800 x 600	37,88	60,317	40	+/+
800 x 600	46,88	75	49,50	+/+
1024 x 768	48,36	60	65	-/-
1024 x 768	60,02	75,029	78,75	+/+
1152 x 864	67,50	75	108	+/+
1280 x 1024	64	60,02	108	+/+
1280 x 1024	80	75,02	135	+/+
1600 x 900	60	60	108	+/+
1920 x 1080	67,50	60	148,50	+/+
1920 x 1080	83,89	75	174,50	+/-



Spesifikasi listrik

Keterangan	Nilai
Sinyal input video	<ul style="list-style-type: none"> · HDMI 1.4, 600mV untuk setiap saluran diferensial, impedansi input 100 ohm per pasangan diferensial · RGB analog, 0,7 Volt +/- 5%, polaritas positif pada impedansi input 75 Ω
Tegangan input/frekuensi/arus daya	100 hingga 240 VAC/50 atau 60 Hz ± 3 Hz/1,5 A (Maks.)
Arus masuk	120 V: 30 A (maks.) pada temperatur 0°C (dalam keadaan dingin) 240 V: 60 A (maks.) pada temperatur 0°C (dalam keadaan dingin)
Penggunaan Daya	0,3 W (Mode Nonaktif) ¹ 0,3 W (Mode Siaga) ¹ 15,7 W (Mode Aktif) ¹ 24 W (Maks.) ² 15,9 W (P _{on}) ³ 49,7 W (TEC) ³

¹ Sebagaimana yang dijelaskan dalam EU 2019/2021 dan EU 2019/2013.

² Pengaturan kecerahan dan kontras maksimal dengan pemuatan daya maksimum di semua port USB.

³ P_{ON}: Pemakaian daya Mode Aktif yang diukur dengan merujuk pada metode pengujian Energy Star.

TEC: Pemakaian energi total dalam kWh yang diukur dengan merujuk pada metode pengujian Energy Star.

△ PERHATIAN: Dokumen ini hanya sebagai informasi dan mencerminkan performa laboratorium. Performa produk Anda mungkin akan berbeda, tergantung pada perangkat lunak, komponen, dan periferal yang Anda pesan dan tidak ada kewajiban untuk memperbarui informasi tersebut. Karena itu, pelanggan tidak boleh mengandalkan informasi ini dalam membuat keputusan terkait toleransi listrik atau apa pun. Tidak ada jaminan atas akurasi maupun kelengkapan, baik secara tersurat maupun tersirat.



Karakteristik fisik

Keterangan	SE2422H	SE2422HX
Jenis konektor	<ul style="list-style-type: none"> · 1 X port HDMI 1.4 · 1 X port VGA 	
Jenis kabel sinyal	Kabel HDMI 1,8 m Kabel VGA 1,8 m (Hanya SE2422HX)	
Dimensi (dengan dudukan)		
Tinggi	420,25 mm (16,55 inci)	
Panjang	552,64 mm (21,76 inci)	
Lebar	178,81 mm (7,04 inci)	
Dimensi (tanpa dudukan)		
Tinggi	331,61 mm (13,06 inci)	
Panjang	552,64 mm (21,76 inci)	
Lebar	49,69 mm (1,96 inci)	
Dimensi dudukan		
Tinggi	173,93 mm (6,85 inci)	
Panjang	240,42 mm (9,47 inci)	
Lebar	178,81 mm (7,04 inci)	
Berat		
Dengan kemasan	5,23 kg (11,53 lb)	5,33 kg (11,75 lb)
Dengan rangka dudukan dan kabel	3,77 kg (8,31 lb)	3,87 kg (8,53 lb)
Tanpa rangka penyangga (sebagai pertimbangan untuk pemasangan di dinding atau VESA - tanpa kabel)	3,18 kg (7,01 lb)	3,18 kg (7,01 lb)
Rangka dudukan	0,33 kg (0,73 lb)	0,33 kg (0,73 lb)



Karakteristik lingkungan

Keterangan	Nilai
Standar Kesesuaian	
<ul style="list-style-type: none"> • Mematuhi RoHS • Monitor Pengurang BFR/PVC (kecuali kabel eksternal) • Hanya menggunakan panel dengan kaca bebas Arsenik dan merkuri 	
Suhu	
Beroperasi	0°C hingga 40°C (32°F hingga 104°F)
Tidak beroperasi	Penyimpanan: -20°C hingga 60°C (-4°F hingga 140°F) Pengiriman: -20°C hingga 60°C (-4°F hingga 140°F)
Kelembaban	
Beroperasi (tanpa kondensasi)	20% hingga 90%
Tidak beroperasi (tanpa kondensasi)	Penyimpanan: 5% hingga 90% Pengiriman: 5% hingga 90%
Ketinggian	
Beroperasi(maksimum)	5,000 m (16,404 kaki)
Tidak beroperasi(maksimum)	12,192 m (40,000 kaki)
Disipasi termal	81,89 BTU/jam (maksimum) 53,57 BTU/jam (Mode Aktif)



Penetapan pin

Konektor VGA

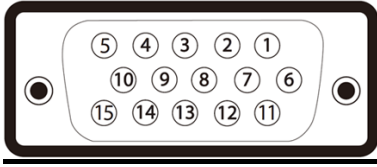

Nomor Pin	sisi 15-pin kabel sinyal yang tersambung
1	Video-Merah
2	Video-Hijau
3	Video-Biru
4	NC
5	Uji Mandiri
6	GND-R
7	GND-G
8	GND-B
9	Komputer 5 V / 3.3 V
10	Sinkronisasi GND
11	GND
12	Data DDC
13	Sinkronisasi H
14	Sinkronisasi V
15	Jam DDC



Konektor HDMI

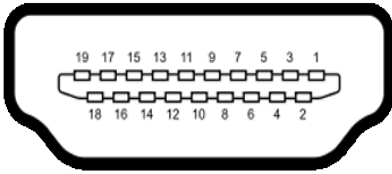

Nomor Pin	19 pin samping pada Kabel Sinyal Tersambung
1	TMDS DATA 2+
2	TMDS DATA 2 SHIELD
3	TMDS DATA 2-
4	TMDS DATA 1+
5	TMDS DATA 1 SHIELD
6	TMDS DATA 1-
7	TMDS DATA 0+
8	TMDS DATA 0 SHIELD
9	TMDS DATA 0-
10	TMDS CLOCK+
11	TMDS CLOCK SHIELD
12	TMDS CLOCK-
13	CEC
14	Dicadangkan (N.C. pada perangkat)
15	DDC CLOCK (SCL)
16	DDC DATA (SDA)
17	DDC/CEC ARDE
18	DAYA +5 V
19	DETEKSI HOT PLUG



Plug-and-play

Anda dapat memasang monitor ke komputer apapun yang kompatibel dengan Plug-and-Play. Monitor akan secara otomatis menyediakan EDID (Extended Display Identification Data) agar komputer dapat menggunakan protokol DDC (Display Data Channel) sehingga komputer dapat mengkonfigurasi dengan sendirinya dan mengoptimalkan pengaturan monitor. Sebagian besar pemasangan monitor dilakukan otomatis, namun Anda dapat memilih pengaturan yang berbeda jika ingin. Untuk informasi lebih lanjut dalam Mengkonfigurasi Monitor tentang cara mengubah pengaturan monitor, lihat [Mengoperasikan Monitor](#).

Kebijakan kualitas dan piksel monitor LCD

Selama proses produksi monitor LCD, umum terjadi jika satu atau beberapa piksel menjadi tetap dalam kondisi tidak berubah. Keberadaan piksel tersebut nyaris tidak terlihat dan tidak akan mempengaruhi kualitas atau kegunaan layar. Untuk informasi selengkapnya tentang Kebijakan Piksel Monitor LCD, lihat:

<https://www.dell.com/pixelguidelines>.



Ergonomi

- △ **PERHATIAN: Penggunaan keyboard yang tidak tepat atau berkepanjangan dapat mengakibatkan cedera.**
- △ **PERHATIAN: Melihat layar monitor dalam waktu lama dapat mengakibatkan gangguan mata.**

Untuk kenyamanan dan efisiensi, perhatikan pedoman berikut saat mengkonfigurasi dan menggunakan workstation komputer:

- Posisikan komputer agar monitor dan keyboard berada tepat di depan Anda saat bekerja. Rak khusus tersedia secara komersial untuk membantu Anda mengatur posisi keyboard dengan benar.
- Untuk mengurangi risiko gangguan mata dan sakit leher/lengan/punggung/bahu karena menggunakan monitor dalam waktu lama, sebaiknya Anda:
 1. Mengatur jarak layar sekitar 20 hingga 28 inci (50-70 cm) dari mata Anda.
 2. Sering berkedip untuk melembapkan dan membasahi kembali mata Anda saat menggunakan monitor.
 3. Beristirahat secara berkala dan sering selama 20 menit setiap dua jam.
 4. Alihkan pandangan dari monitor dan tatap objek sejauh 20 kaki selama 20 detik pada saat istirahat.
 5. Lakukan peregangan untuk melepas ketegangan pada leher/lengan/punggung/bahu saat istirahat.
- Pastikan layar monitor sejajar dengan atau sedikit di bawah pandangan mata saat Anda duduk di depan monitor.
- Sesuaikan kemiringan monitor, kontras, dan pengaturan kecerahan.
- Sesuaikan pencahayaan di sekitar Anda (seperti lampu di atas kepala, lampu meja, dan gorden atau tirai di jendela terdekat) untuk meminimalkan pantulan dan silau pada layar monitor.
- Gunakan kursi yang menopang punggung bawah dengan baik.
- Pastikan lengan sejajar dengan pergelangan tangan dalam posisi netral yang nyaman saat menggunakan keyboard atau mouse.
- Selalu sisakan ruang untuk menyandarkan tangan saat menggunakan keyboard atau mouse.
- Sandarkan lengan atas secara alami di kedua sisi.
- Pastikan kaki bertumpu datar di lantai.
- Saat duduk, pastikan berat kaki berada pada kaki dan bukan bagian depan tempat duduk. Sesuaikan tinggi kursi atau gunakan sandaran kaki jika perlu untuk mempertahankan postur yang tepat.
- Variasikan aktivitas kerja. Coba atur pekerjaan agar Anda tidak harus duduk dan bekerja dalam waktu lama. Coba berdiri atau bangun dan berjalan dengan interval teratur.



- Pastikan area di bawah meja bebas dari penghalang dan kabel atau kabel daya yang dapat mengganggu kenyamanan tempat duduk atau menimbulkan potensi bahaya tersandung.

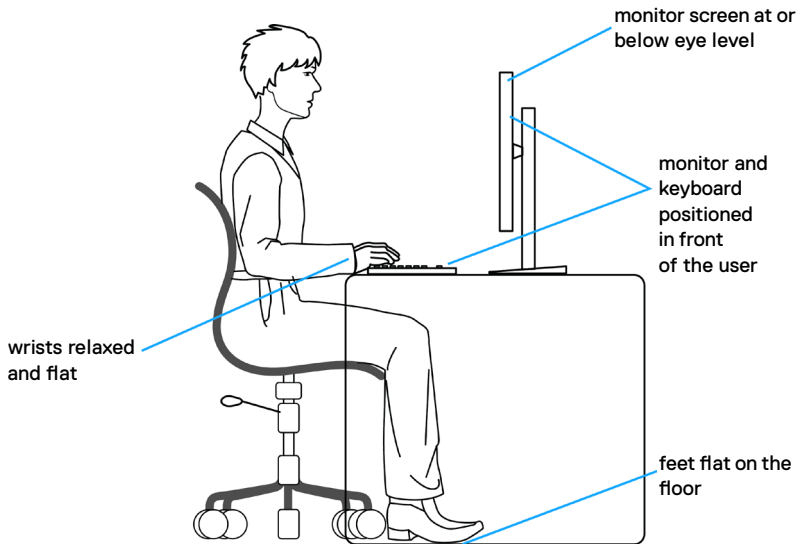

Menangani dan memindahkan layar

Untuk memastikan monitor ditangani dengan aman saat diangkat atau dipindahkan, ikuti pedoman yang disebutkan di bawah ini:

- Sebelum memindahkan atau mengangkat monitor, matikan komputer dan monitor.
- Lepas semua kabel dari monitor.
- Letakkan monitor di dalam kotak asli dengan bahan kemasan asli.
- Pegang tepi bawah dan samping monitor dengan kuat tanpa tekanan berlebih saat mengangkat atau memindahkan monitor.

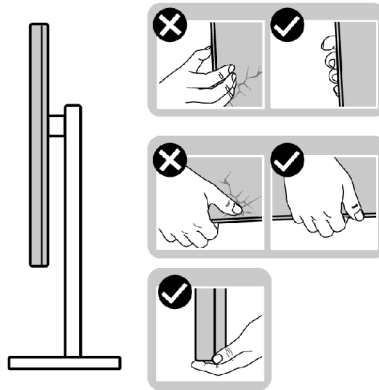

- Saat mengangkat atau memindahkan monitor, pastikan layar tidak menghadap Anda dan jangan tekan area layar untuk menghindari goresan atau kerusakan.

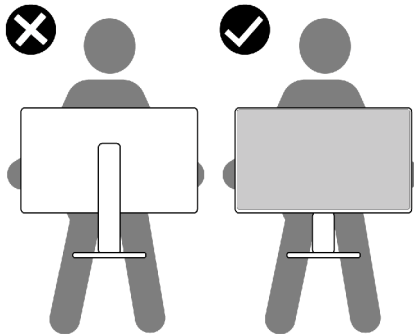

- Saat mengangkat monitor, hindari guncangan atau getaran yang tiba-tiba.



- Saat mengangkat atau memindahkan monitor, jangan balik monitor sambil memegang dudukan penyangga atau alas penyangga. Tindakan ini dapat mengakibatkan kerusakan yang tidak disengaja pada monitor atau menyebabkan cedera fisik.

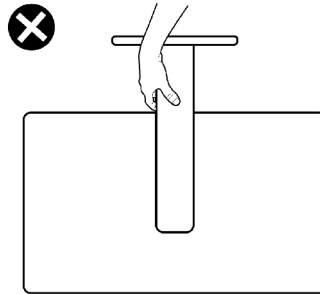

Pedoman pemeliharaan

Membersihkan monitor

- ⚠ **PERINGATAN:** Sebelum membersihkan monitor, lepaskan kabel daya monitor dari stopkontak agar tidak merusak perangkat keras, properti, serta tidak mencederai diri.
- ⚠ **PERHATIAN:** Baca dan ikuti [Petunjuk Keselamatan](#) sebelum membersihkan monitor.

Untuk praktik terbaik, ikuti petunjuk berikut dalam daftar di bawah ini saat melepas kemasan, membersihkan, atau menangani monitor:

- Jika Anda menemukan bubuk putih saat melepas kemasan monitor, usap menggunakan kain.
- Tangani monitor dengan hati-hati karena monitor berwarna gelap dapat tergores dan menimbulkan tanda goresan putih dibandingkan monitor berwarna terang.
- Untuk membersihkan layar antistatis Anda, lembapkan kain yang lembut dan bersih dengan air. Jika memungkinkan, gunakan tisu pembersih layar khusus atau cairan yang cocok untuk lapisan antistatis. Jangan gunakan benzana, tiner, amonia, pembersih abrasif, atau udara bertekanan.
- Gunakan kain lembut yang sedikit lembap untuk membersihkan monitor. Hindari penggunaan detergen jenis apa pun karena detergen tertentu akan meninggalkan lapisan seperti susu pada monitor.
- Untuk membantu memelihara kualitas gambar terbaik pada monitor, gunakan screensaver yang berubah secara dinamis dan matikan monitor saat tidak digunakan.



Menyiapkan monitor

Menyambungkan penyangga

- 📌 **CATATAN:** Dudukan penyangga dan alas penyangga dalam keadaan terlepas saat pengiriman monitor dari pabrik.
- 📌 **CATATAN:** Petunjuk berikut hanya berlaku untuk penyangga yang dikirimkan bersama monitor. Jika Anda menyambungkan penyangga yang dibeli dari sumber lain, ikuti petunjuk konfigurasi yang disertakan bersama penyangga.
- ⚠️ **PERHATIAN:** Letakkan monitor di atas permukaan yang rata, bersih, dan lunak untuk menghindari goresan pada panel layar.

Untuk memasang penyangga monitor:

1. Sejajarkan tab di bagian alas penyangga dengan slot di bagian penyangga.
2. Masukkan penyangga ke alas penyangga dengan kencang.

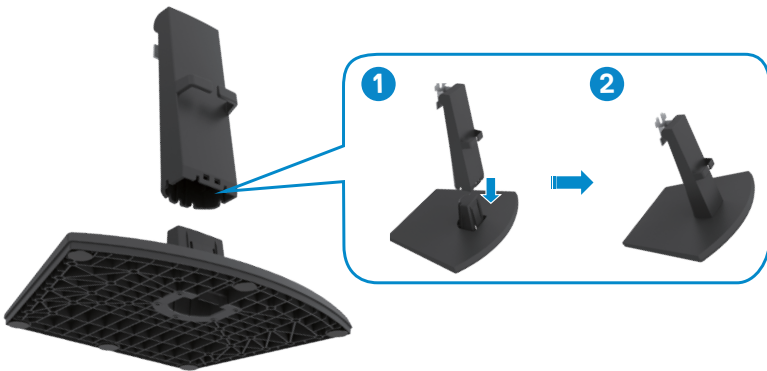

- Sejajarkan tab braket penyangga dengan lekukan di bagian belakang monitor.
- Masukkan braket penyangga ke lekukan monitor hingga terpasang ke tempatnya.

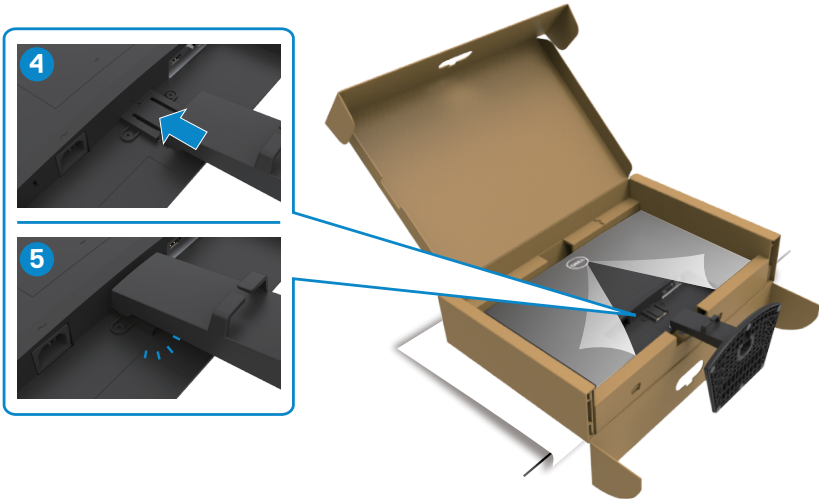

- Buka penutup pelindung monitor, lalu pasang penutup sekrup VESA.

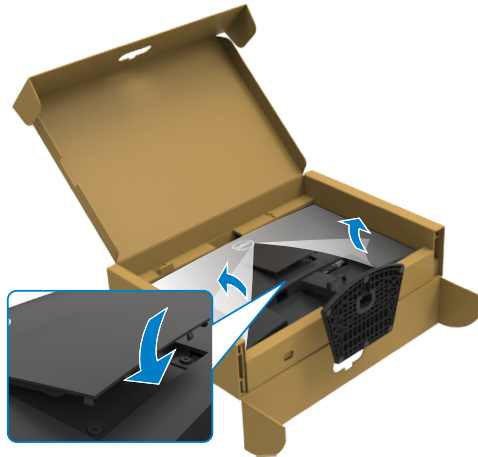

△ **PERHATIAN: Pegang dukungan penyangga dengan kuat saat mengangkat monitor untuk menghindari kerusakan yang tidak disengaja.**

6. Pegang dukungan penyangga, angkat monitor dengan hati-hati, lalu letakkan pada permukaan yang rata.

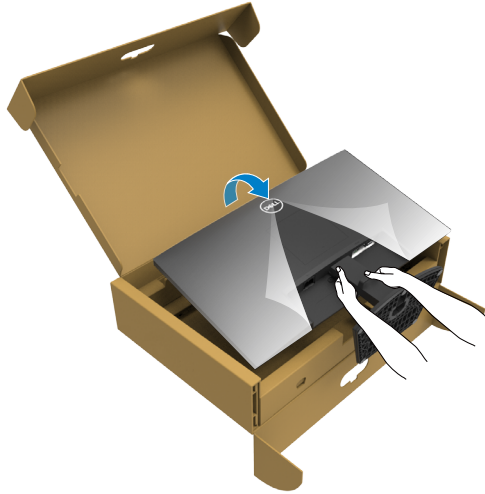

7. Angkat penutup pelindung dari monitor.

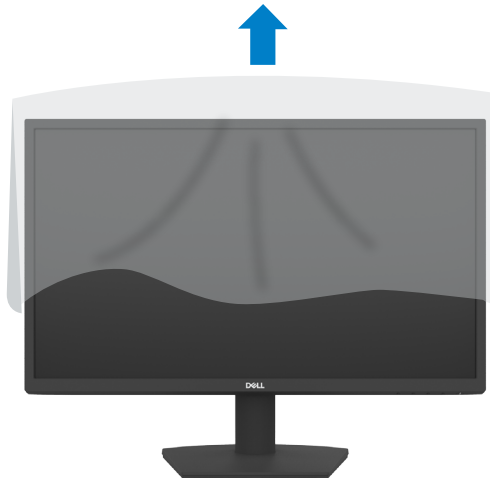

Menggunakan kemiringan

CATATAN: Petunjuk berikut hanya berlaku untuk penyangga yang dikirimkan bersama monitor. Jika Anda menyambungkan penyangga yang dibeli dari sumber lain, ikuti petunjuk konfigurasi yang disertakan bersama penyangga.

Dengan dudukan terpasang pada monitor, Anda bisa memiringkan monitor ke sudut melihat yang paling nyaman.

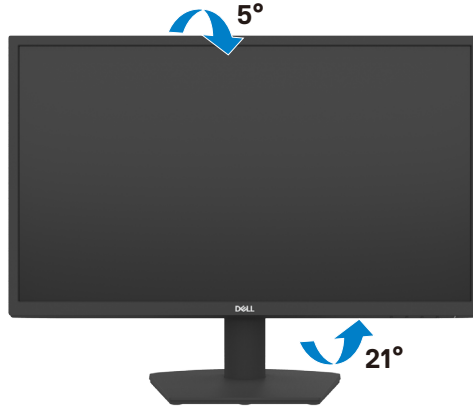

Menyambungkan monitor

⚠ PERINGATAN: Sebelum memulai prosedur pada bab ini, ikuti [Petunjuk Keselamatan](#).

Untuk menyambungkan monitor ke komputer:

1. Matikan komputer.
2. Sambungkan kabel HDMI dari monitor ke komputer.
3. Hidupkan monitor.
4. Pilih sumber input yang benar dari Menu OSD di monitor, lalu hidupkan komputer.

Menyambungkan kabel HDMI dan kabel daya

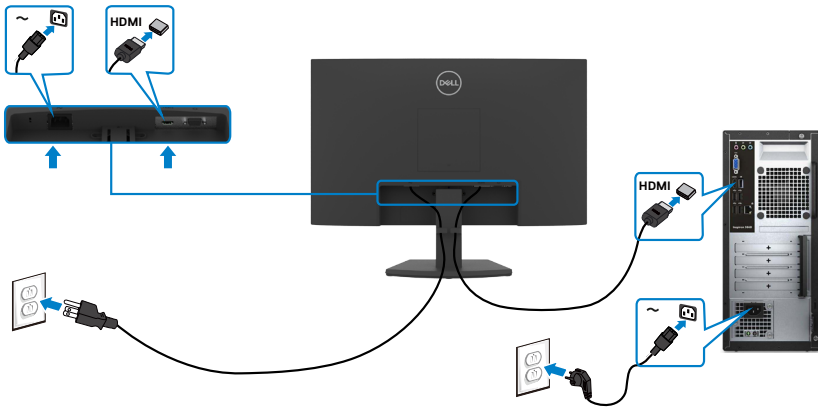

Menyambungkan kabel VGA

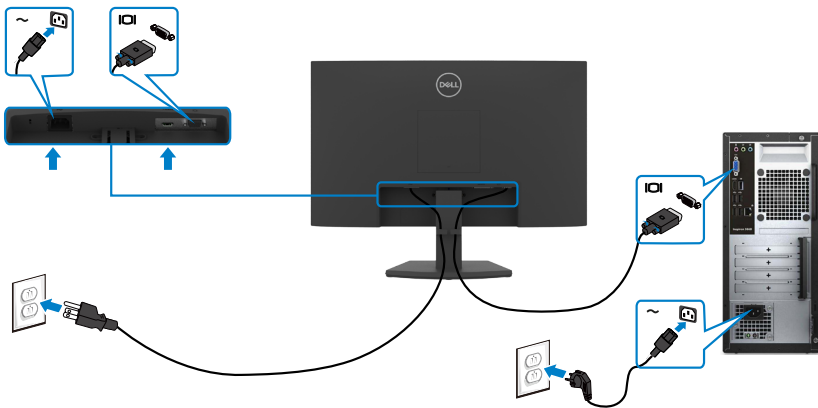

Mengatur kabel



Setelah menyambungkan semua kabel yang diperlukan ke monitor dan komputer, (lihat [Menyambungkan monitor](#) untuk pemasangan kabel), rapikan semua kabel sebagaimana ditunjukkan di atas.

Mengamankan monitor menggunakan kunci Kensington (opsional)

 **CATATAN:** Kunci Kensington dijual terpisah.

Slot kunci keamanan terletak di bagian bawah monitor. (Lihat [Slot kunci keamanan](#))

Untuk informasi selengkapnya tentang cara menggunakan kunci Kensington (dijual terpisah), lihat dokumentasi yang dikirimkan bersama kunci tersebut.

Amankan monitor ke meja menggunakan kunci keamanan Kensington.

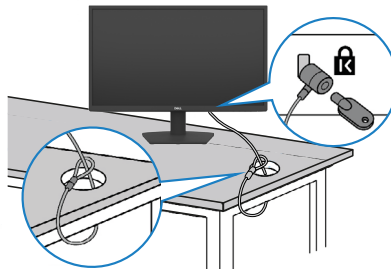

 **CATATAN:** Gambar hanya ditujukan sebagai ilustrasi. Tampilan kunci dapat beragam.



Lepaskanudukan monitor

△ **PERHATIAN:** Agar layar LCD tidak tergores saat melepas penyangga, pastikan monitor Anda diletakkan pada permukaan yang lembut, bersih, dan datar.

📌 **CATATAN:** Petunjuk berikut hanya berlaku untuk penyangga yang dikirimkan bersama monitor. Jika Anda menyambungkan penyangga yang dibeli dari sumber lain, ikuti petunjuk konfigurasi yang disertakan bersama penyangga.

Untuk melepas penyangga:

1. Tempatkan bantal datar atau matras duduk di dekat tepi meja, lalu letakkan monitor di atasnya dengan layar menghadap ke bawah.
2. Tekan penyangga untuk mengakses tombol pelepas.
3. Gunakan obeng panjang untuk menekan kait pelepas.
4. Saat menekan kait pelepas, geser keluar unit penyangga dari monitor.

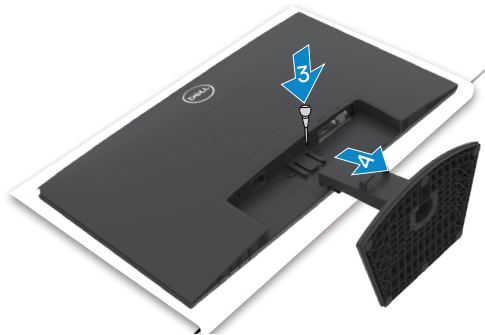

Untuk melepas penutup VESA:

Tekan lekukan di penutup VESA untuk melepasnya dari bagian belakang layar.

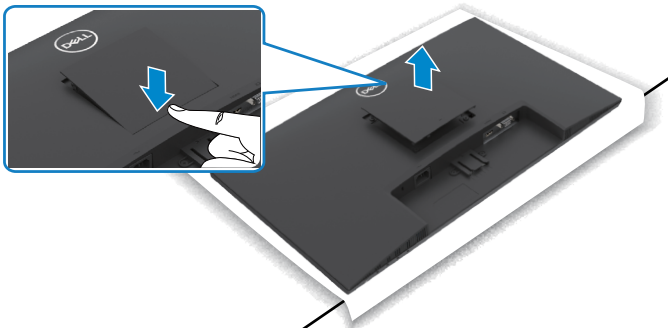

Pemasangan di dinding (Opsional)

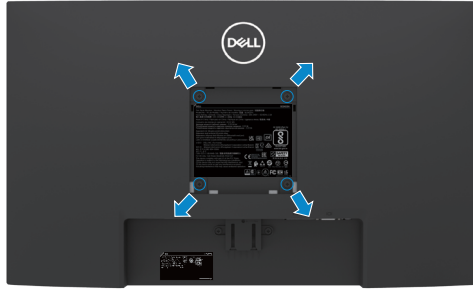

CATATAN: Gunakan sekrup M4 x 10 mm untuk mengencangkan kit pemasangan di dinding ke monitor.

CATATAN: Kit penyangga di dinding dijual terpisah.

Lihat petunjuk yang dikirimkan bersama kit pemasangan di dinding yang kompatibel dengan VESA.

1. Tempatkan bantal datar atau matras duduk di dekat tepi meja, lalu letakkan monitor di atasnya dengan layar menghadap ke bawah.
2. Lepaskan [penyangga](#).
3. Dengan menggunakan obeng Phillips positif, lepas keempat sekrup yang mengencangkan panel belakang ke chassis utama.
4. Sambungkan braket pemasangan dari kit pemasangan di dinding ke monitor.
5. Ikuti petunjuk yang dikirimkan bersama kit pemasangan di dinding, lalu pasang monitor ke dinding.

CATATAN: Hanya untuk digunakan dengan braket pemasangan dinding berlabel UL, CSA, atau GS dengan beban minimum/kapasitas bantalan muatan 11,60 kg (SE2422H)/13,80 kg(SE2422HX).



Mengoperasikan monitor

Hidupkan monitor

Tekan tombol  untuk menghidupkan monitor.

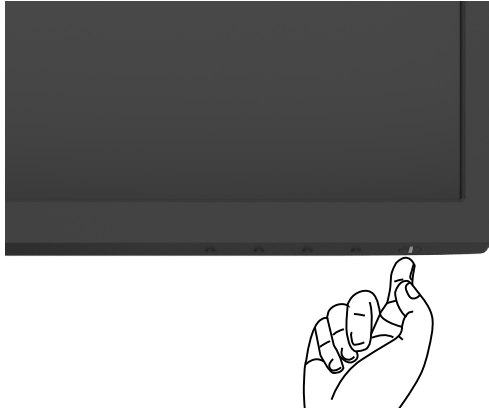





Menggunakan kontrol panel depan

Gunakan tombol kontrol di bagian bawah tepi monitor untuk menyesuaikan spesifikasi gambar yang sedang ditampilkan. Bila menggunakan tombol kontrol, menu OSD (Tampilan di Layar) akan muncul di layar.



Tabel berikut menjelaskan tombol panel depan:

Tombol panel depan-	Keterangan
1  Tombol pintas: Mode Preset	Gunakan tombol ini untuk memilih dari daftar mode warna preset.
2  Tombol pintas: Brightness/Contrast (Kecerahan/Kontras)	Akses langsung ke panel geser penyesuaian Brightness/Contrast (Kecerahan/Kontras) .
3  Menu	Gunakan tombol ini untuk membuka OSD (On-Screen Display) dan memilih pilihan dalam OSD. Lihat Mengakses Sistem Menu .
4  Keluar	Gunakan tombol ini untuk kembali ke menu utama atau menutup menu utama OSD.
5  Daya(dengan lampu status daya)	Untuk menghidupkan atau mematikan monitor. Lampu putih mengindikasikan monitor aktif dan berfungsi normal. Lampu putih berkedip mengindikasikan monitor berada dalam Mode Siaga.



Menggunakan fungsi penguncian OSD

Anda dapat mengunci tombol kontrol panel depan untuk mencegah akses ke menu OSD dan/atau tombol daya.

Gunakan menu Kunci untuk mengunci tombol tersebut.

1. Pilih salah satu opsi berikut.

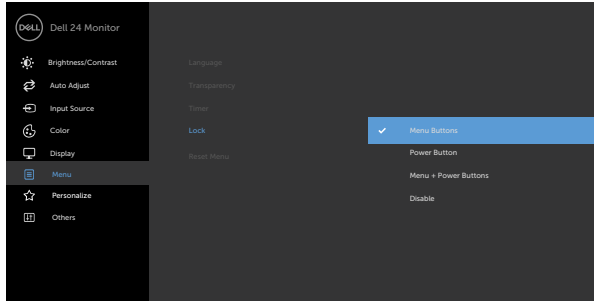

2. Pesan berikut akan muncul.

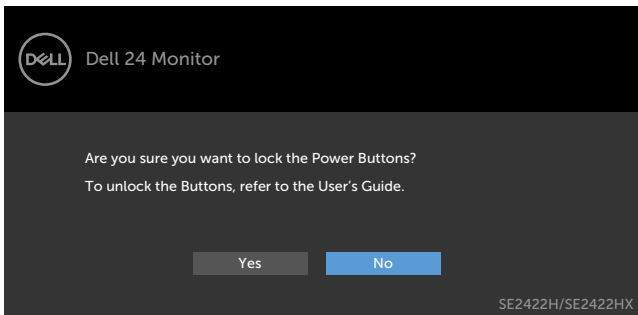

3. Pilih **Ya** untuk mengunci tombol. Setelah terkunci, menekan tombol kontrol mana pun akan menampilkan ikon kunci 





Gunakan tombol kontrol panel depan untuk mengunci tombol tersebut.

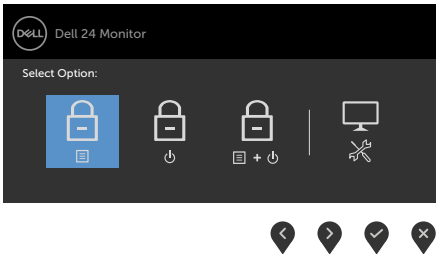

1. Tekan terus tombol [Diagnosis internal](#) (**tombol 4**) selama empat detik hingga menu muncul di layar.



2. Pilih salah satu opsi berikut:





Pilihan	Keterangan
1  Penguncian Tombol Menu	Pilih opsi ini untuk mengunci fungsi menu OSD.
2  Penguncian tombol Daya	Gunakan pilihan ini untuk mengunci tombol daya. Tindakan ini akan mencegah pengguna menonaktifkan monitor menggunakan tombol daya.
3  Penguncian tombol Menu dan Daya	Gunakan pilihan ini untuk mengunci menu OSD dan tombol daya.
4  Diagnosis Internal	Gunakan pilihan ini untuk menjalankan diagnostik internal, lihat Diagnostik Internal .

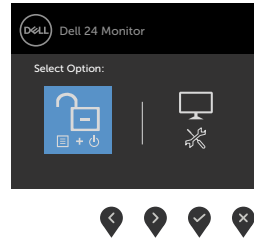
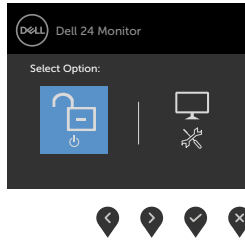
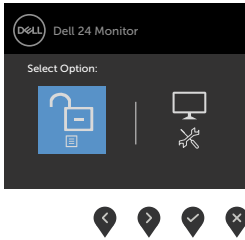

Untuk membuka kunci tombol.

Tekan terus tombol [Diagnosis internal](#) (**tombol 4**) >) selama empat detik hingga menu muncul di layar. Tabel berikut menjelaskan pilihan untuk membuka kunci tombol kontrol panel depan.



Pilihan		Keterangan
1		Gunakan pilihan ini untuk membuka kunci fungsi menu OSD.
	Buka kunci Tombol Menu	
2		Gunakan pilihan ini untuk membuka kunci tombol daya agar dapat menonaktifkan monitor.
	Buka kunci Tombol Daya	
3		Gunakan pilihan ini untuk membuka kunci menu OSD dan tombol daya.
	Buka kunci Tombol Menu dan Daya	
4		Gunakan pilihan ini untuk menjalankan diagnostik internal, lihat Diagnostik Internal .
	Diagnosis Internal	



Tombol panel depan-

Gunakan tombol di bagian depan monitor untuk menyesuaikan pengaturan gambar.

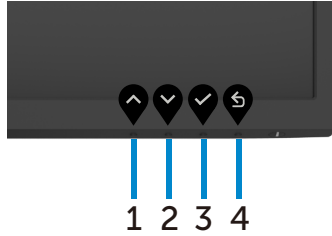

Tombol panel depan-	Keterangan
1  Atas	Gunakan tombol Up (Atas) untuk menambah nilai atau menggulir ke atas dalam menu.
2  Bawah	Gunakan tombol Down (Bawah) untuk mengurangi nilai atau menggulir ke bawah dalam menu.
3  OK	Gunakan tombol OK untuk mengkonfirmasi pilihan.
4  Kembali	Gunakan tombol Kembali untuk kembali ke menu sebelumnya.











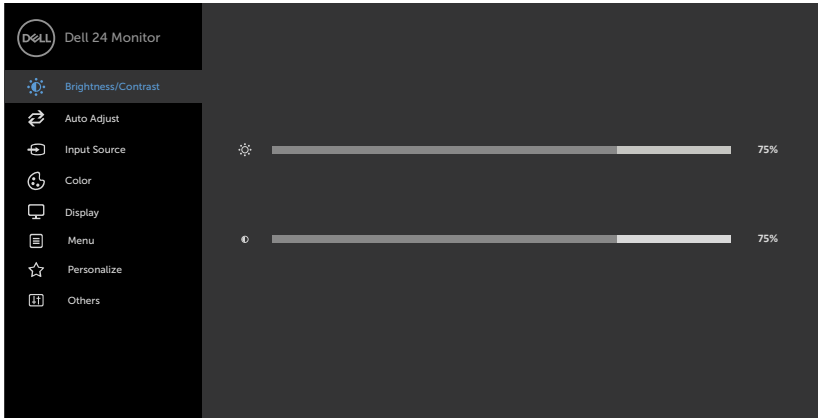



Menggunakan menu OSD (On-Screen Display)

Mengakses sistem menu



CATATAN: Perubahan yang Anda buat menggunakan menu OSD akan secara otomatis tersimpan bila Anda beralih ke menu OSD lainnya, keluar dari menu OSD, atau bila menu OSD keluar secara otomatis.

1. Tekan tombol  untuk membuka menu utama OSD.



2. Tekan tombol  dan  untuk beralih di antara pilihan tersebut. Saat Anda beralih dari satu ikon ke ikon lainnya, nama pilihan akan disorot.
3. Tekan tombol  atau  atau  sekali untuk mengaktifkan pilihan yang disorot.
4. Tekan tombol  dan  untuk memilih parameter yang diinginkan.
5. Tekan tombol  untuk membuka panel geser, lalu gunakan tombol  atau , sesuai indikator pada menu, untuk membuat perubahan.
6. Pilih  untuk kembali ke menu sebelumnya atau  untuk terima dan kembali ke menu sebelumnya.

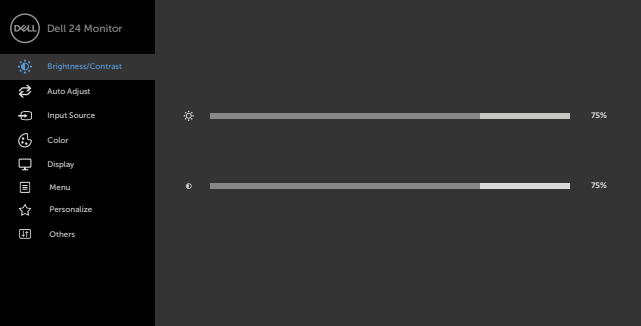



Ikon	Menu dan Submenu	Keterangan
	Brightness/ Contrast (Kecerahan/ Kontras)	Gunakan menu ini untuk mengaktifkan penyesuaian Brightness/Contrast (Kecerahan/Kontras).
		
		

Brightness (Kecerahan) **Kecerahan** akan menyesuaikan pencahayaan lampu latar (minimum 0; maksimum 100).

Tekan tombol  untuk menambah kecerahan.

Tekan tombol  untuk mengurangi kecerahan.

Contrast (Kontras) Sesuaikan **Kecerahan** terlebih dulu, lalu sesuaikan **Kontras** hanya jika Anda memerlukan penyesuaian lebih lanjut.



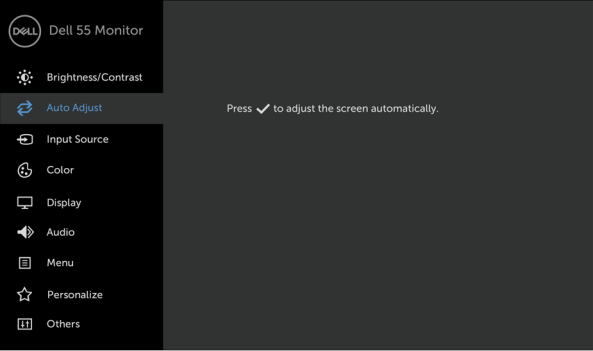
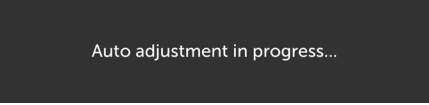

Tekan tombol  untuk menambah kontras, lalu tekan tombol  untuk mengurangi kontras (antara 0 hingga 100).

CATATAN: Kontras akan menyesuaikan perbedaan antara gelap dan terang pada monitor.

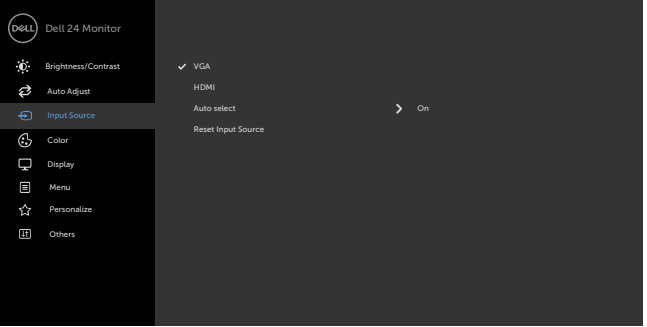

Ikon	Menu dan Submenu	Keterangan
	Setel Otomatis	<p>Sekalipun komputer Anda mengenali monitor pada saat dinyalakan, fungsi Setelan Otomatis akan mengoptimalkan pengaturan layar untuk digunakan bersama konfigurasi tertentu.</p> <p>Setelan Otomatis memungkinkan layar menyesuaikan diri terhadap sinyal video yang masuk. Setelah menggunakan Setelan Otomatis, selanjutnya Anda dapat menyelaraskan layar menggunakan Jam Piksel (Kasar) dan Fasa (Halus) yang merupakan kontrol pada menu Tampilan.</p> 
		<p>Dialog berikut muncul pada layar hitam ketika layar secara otomatis menyesuaikan dengan input aktif:</p> 
		<p>CATATAN: Pada kebanyakan kasus, Setel Otomatis menghasilkan gambar terbaik untuk konfigurasi Anda.</p> <p>CATATAN: Opsi Setel Otomatis hanya tersedia ketika monitor Anda tersambung menggunakan kabel VGA.</p>



Ikon	Menu dan Submenu	Keterangan
	Input Source (Sumber Input)	Gunakan menu Input Source (Sumber Input) untuk memilih di antara input video berbeda yang tersambung ke monitor.
		
		
VGA	Pilih input VGA bila Anda menggunakan konektor VGA.	
Tekan  untuk memilih sumber input VGA.	HDMI	
Pilih input HDMI bila Anda menggunakan konektor HDMI.		
Tekan  untuk memilih sumber input HDMI.	Pemilihan Otomatis	
Gunakan  untuk memilih Pilihan Otomatis dan monitor akan memindai sumber input yang tersedia.		
Atur Ulang Pengaturan Sumber Input	Mengatur ulang pengaturan Sumber Input monitor ke default pabrik.	



Ikun Menu dan Submenu

Keterangan



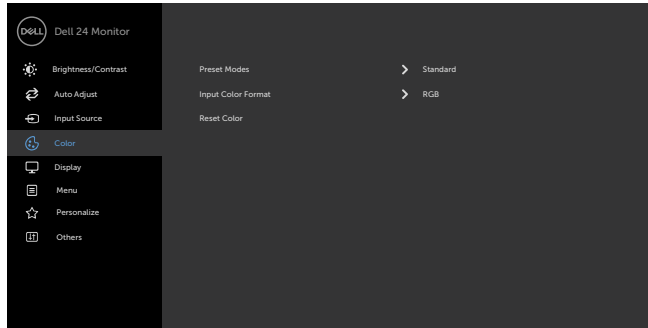

Color (Warna) Gunakan menu **Warna** untuk menyesuaikan mode pengaturan warna.



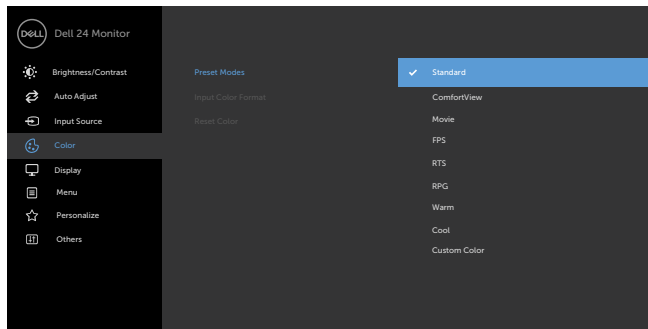





Preset Mode (Mode Preset) Bila memilih **Preset Modes (Mode Preset)**, Anda dapat menggunakan fitur **Standard (Standar), ComfortView, Movie (Film), FPS, RTS, RPG, Warm (Hangat), Cool (Sejuk), atau Custom Color (Warna Kustom)** dari daftar.

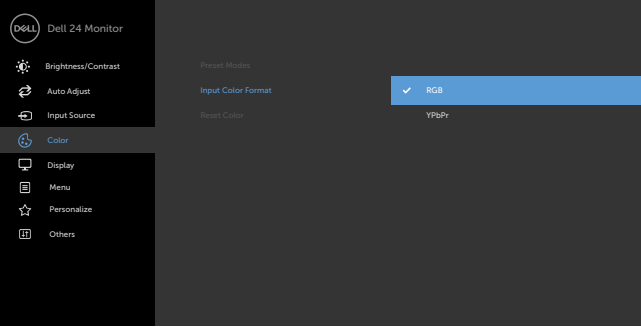







Ikon	Menu dan Submenu	Keterangan
		<ul style="list-style-type: none"> ◆ Standard (Standar): Pengaturan warna default. Ini adalah mode preset default. ◆ ComfortView: Menurunkan tingkat cahaya biru yang dipancarkan dari layar agar tampilan lebih menyejukkan mata. <p>PERINGATAN: Kemungkinan efek jangka panjang emisi cahaya biru dari monitor dapat menyebabkan cedera fisik seperti ketegangan mata digital, mata lelah, dan kerusakan pada mata. Menggunakan monitor dalam waktu lama juga dapat menyebabkan rasa sakit di beberapa bagian tubuh seperti leher, lengan, punggung, dan bahu. Untuk informasi selengkapnya tentang menjaga postur yang benar, dan agar tidak letih atau cedera, lihat Ergonomi.</p> <ul style="list-style-type: none"> ◆ Film: Berisi pengaturan warna yang ideal untuk film. ◆ FPS: Memuat pengaturan warna yang ideal untuk game First-Person Shooter. ◆ RTS: Memuat pengaturan warna yang ideal untuk game Real-Time Strategy. ◆ RPG: Memuat pengaturan warna yang ideal untuk game Role-Playing. ◆ Warm (Hangat): Meningkatkan temperatur warna. Layar ini terlihat lebih hangat dengan nada warna merah/kuning. ◆ Cool (Sejuk): Menurunkan temperatur warna. Layar ini terlihat lebih sejuk dengan nada warna biru. ◆ Custom Color (Warna Kustom): Untuk menyesuaikan pengaturan warna secara manual. Tekan tombol  atau  untuk menyesuaikan nilai Merah, Hijau, dan Biru, serta membuat mode warna preset Anda sendiri.



Ikon	Menu dan Submenu	Keterangan
Input Color Format (Format Input Warna)	<p>Untuk menetapkan mode input video.</p> <ul style="list-style-type: none"> ♦ RGB: Gunakan pilihan ini jika monitor Anda tersambung ke komputer atau pemutar media yang mendukung output RGB. ♦ YCbCr/YPbPr*: Gunakan pilihan ini jika pemutar media Anda hanya mendukung output YCbCr/YPbPr. 	
Rona Warna	<p>Gunakan  atau  untuk menyesuaikan rona warna dari '0' hingga '100'.</p> <p>CATATAN: Penyesuaian Rona Warna hanya tersedia untuk mode Film dan Game FPS, RTS, RPG.</p>	
Saturasi	<p>Gunakan  atau  untuk menyesuaikan saturasi dari '0' hingga '100'.</p> <p>CATATAN: Penyesuaian Saturasi hanya tersedia untuk mode Film dan FPS, RTS, RPG.</p>	
Reset Color (Atur Ulang Warna)	<p>Mengatur ulang pengaturan warna monitor ke default pabrik.</p>	



Ikon	Menu dan Submenu	Keterangan
	Display (Tampilan)	Gunakan Pengaturan Tampilan untuk menyesuaikan gambar.
		
		
Aspect Ratio (Rasio Aspek)	Pilih rasio gambar antara 16:9 (lebar) , 5:4 .	
Posisi Horizontal (hanya input VGA)	Gunakan  atau  menyesuaikan gambar ke kiri atau ke kanan. Minimum '0' (-). Maksimum '100' (+).	
Posisi Vertikal (hanya input VGA)	Gunakan  atau  untuk menyesuaikan gambar ke atas atau ke bawah. Minimum '0' (-). Maksimum '100' (+).	
Sharpness (Ketajaman)	Membuat gambar terlihat lebih tajam atau lebih lembut. Gunakan  atau  untuk menyesuaikan ketajaman dari '0' hingga '100'.	
Jam Piksel (hanya input VGA)	Penyesuaian Fasa dan Jam Piksel Memungkinkan Anda menyesuaikan tampilan sesuai pilihan Anda. Gunakan ikon  atau  untuk menyesuaikan kualitas gambar terbaik.	
Fasa (hanya input VGA)	Jika hasil yang memuaskan tidak dapat diperoleh menggunakan penyesuaian Fasa , gunakan penyesuaian Jam Piksel (kasar) kemudian gunakan Fasa (halus) lagi.	





Ikon	Menu dan Submenu	Keterangan
	Response Time (Waktu Respons)	Untuk mengatur Waktu Respons ke Normal , Cepat , atau Ekstrem .
	Reset Display (Atur Ulang Tampilan)	Mengembalikan pengaturan tampilan ke default pabrik.

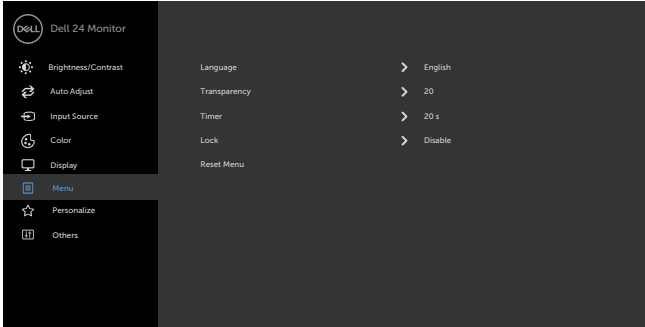

Menu

Pilih opsi ini untuk menyesuaikan pengaturan OSD, misalnya bahasa OSD, lama waktu menu tetap ditampilkan di layar, dll.



Language (Bahasa)	Menetapkan tampilan OSD ke salah satu dari delapan bahasa. (Inggris, Spanyol, Prancis, Jerman, Portugis (Brasil), Rusia, Cina Modern, atau Jepang).
Transparency (Transparansi)	Gunakan opsi ini untuk mengubah transparansi menu dengan menggunakan  dan  (min. 0 / maks. 100).
Timer	Waktu Aktif OSD: Menetapkan durasi OSD tetap aktif setelah terakhir kali Anda menekan tombol. Gunakan tombol  dan  untuk menyesuaikan panel geser dalam penambahan 1 detik, mulai dari 5 hingga 60 detik.



Ikon	Menu dan Submenu	Keterangan
Kunci		Mengontrol akses pengguna ke penyesuaian. Tombol akan terkunci.

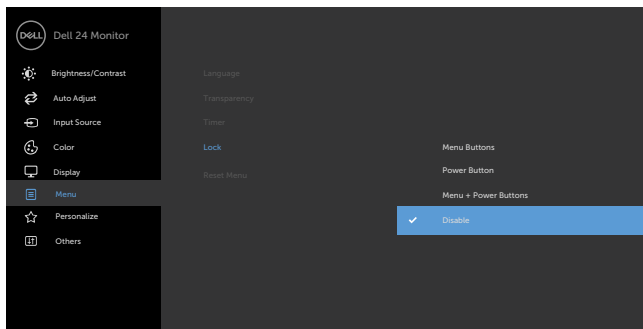

- ◆ **Tombol Menu:** Melalui OSD untuk mengunci tombol Menu.
- ◆ **Tombol Daya:** Melalui OSD untuk mengunci tombol Daya.
- ◆ **Tombol Menu + Daya:** Melalui OSD untuk mengunci semua tombol Menu dan Daya.
- ◆ **Nonaktif:** Tekan terus tombol  di samping kiri tombol daya selama 4 detik.

Reset Menu (Atur Ulang Menu)

Mengembalikan pengaturan menu ke default pabrik.

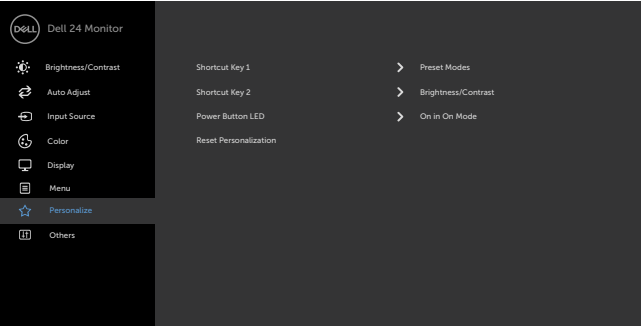

Ikon	Menu dan Submenu	Keterangan
	Personalize (Personalisasikan)	
Tombol pintasan 1	Pilih dari Preset Modes (Mode Preset), Brightness/Contrast (Kecerahan/Kontras), Auto Adjust (Penyesuaian Otomatis), Input Source (Sumber Input), Aspect Ratio(Rasio Aspek) lalu tetapkan sebagai tombol pintas 1.	
Tombol pintasan 2	Pilih dari Preset Modes (Mode Preset), Brightness/Contrast (Kecerahan/Kontras), Auto Adjust (Penyesuaian Otomatis), Input Source (Sumber Input), Aspect Ratio(Rasio Aspek) lalu tetapkan sebagai tombol pintas 2.	
Power Button LED (LED Tombol Daya)	Untuk menetapkan status lampu daya agar menghemat energi.	
Reset Personalization (Atur Ulang Personalisasi)	Mengembalikan tombol pintas ke default pabrik.	



Ikona Menu dan Submenu

Keterangan



Other (Lainnya)

Pilih pilihan ini untuk menyesuaikan pengaturan OSD, seperti **DDC/CI, Kondisi LCD (LCD Conditioning)**, dll.

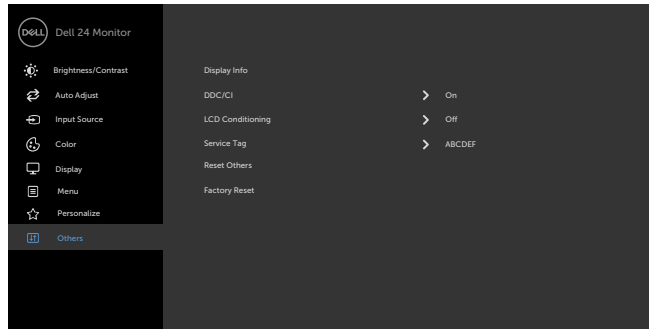

Display Info (Info Tampilan)

Menampilkan pengaturan aktif monitor.

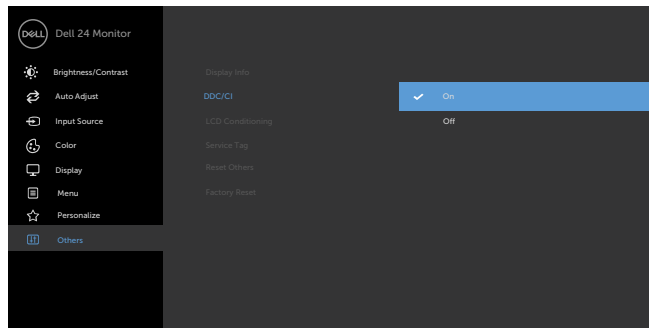

DDC/CI

DDC/CI (Saluran Data Tampilan/Antarmuka Perintah) memungkinkan Anda menyesuaikan pengaturan monitor menggunakan perangkat lunak di komputer. Pilih **Off** untuk menonaktifkan fitur ini. Aktifkan fitur ini untuk pengalaman pengguna terbaik dan performa komputer yang optimal.

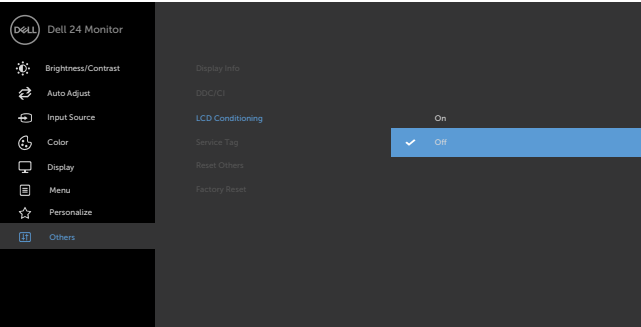

Ikon	Menu dan Submenu	Keterangan
LCD Conditioning (Peremajaan LCD)	Membantu mengurangi kasus minor pada retensi gambar. Tergantung pada derajat retensi gambar, program ini mungkin memerlukan waktu untuk berjalan. Pilih On untuk memulai proses.	 <p>The screenshot shows the Dell OSD menu for a 'Dell 24 Monitor'. The 'LCD Conditioning' option is highlighted in blue, and the 'On' radio button is selected. Other menu items visible include Brightness/Contrast, Auto Adjust, Input Source, Color, Display, Menu, Personalize, and Others. On the right side of the screen, there are options for Display Info, DDC/CI, Service Tag, Reset Others, and Factory Reset.</p>
Tag Layanan	Menampilkan Tag Servis. Tag Servis adalah pengenal alfanumerik unik yang memungkinkan Dell untuk mengidentifikasi spesifikasi produk dan informasi jaminan akses.	CATATAN: Tag Servis juga dicetak pada label yang terletak di dasar dudukan.
Reset Other (Atur Ulang Lainnya)	Mengembalikan pengaturan lain, misalnya DDC/CI, ke default pabrik.	

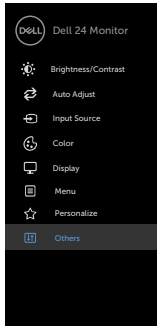
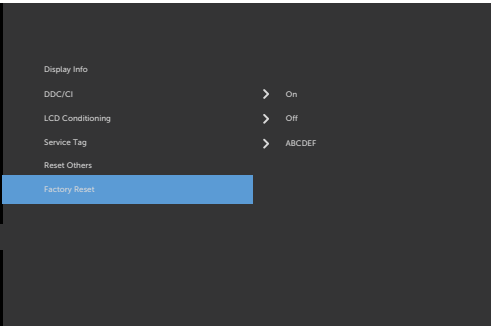

Ikon	Menu dan Submenu	Keterangan
	Factory Reset (Pengaturan Ulang Pabrik)	Memulihkan semua nilai standar ke pengaturan default pabrik.
		



Pesan peringatan OSD

Bila monitor tidak mendukung mode resolusi tertentu, Anda akan melihat pesan berikut:

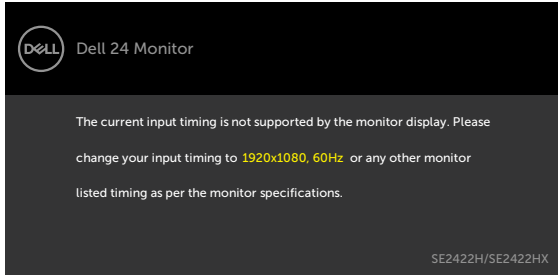

Ini berarti monitor tidak dapat mensinkronisasi dengan sinyal yang diterima dari komputer. Lihat [Spesifikasi Resolusi](#) untuk kisaran frekuensi Horizontal dan Vertikal yang dapat digunakan monitor ini. Mode yang disarankan adalah 1920 x 1080.

Anda akan melihat pesan berikut sebelum fungsi DDC/CI dinonaktifkan.

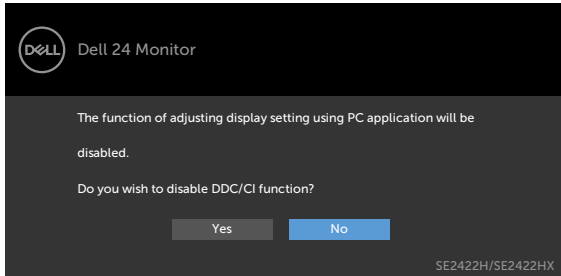

Bila monitor beralih ke mode **Siaga**, pesan berikut akan muncul:

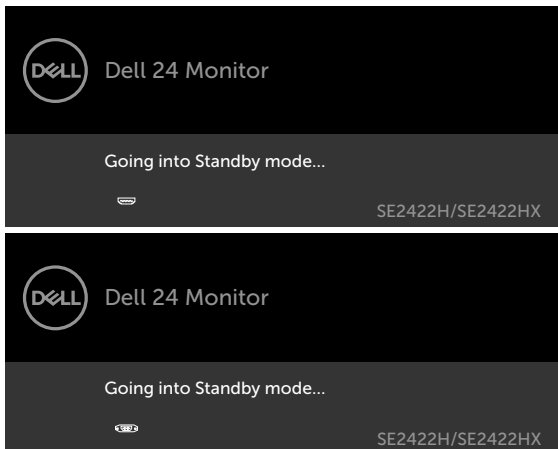

Aktifkan komputer dan monitor untuk mendapatkan akses ke [OSD](#).



Jika Anda menekan tombol selain tombol daya, maka salah satu pesan berikut akan muncul, tergantung pada input yang dipilih:

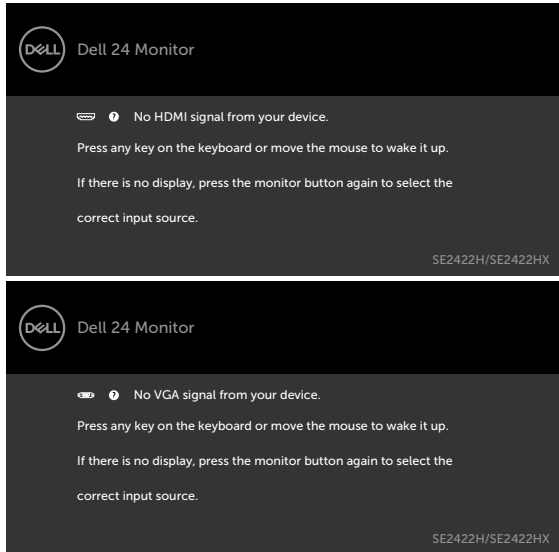

Pilih item OSD **Factory Reset (Pengaturan Ulang Pabrik)** dalam fitur Lainnya, maka pesan berikut akan ditampilkan:

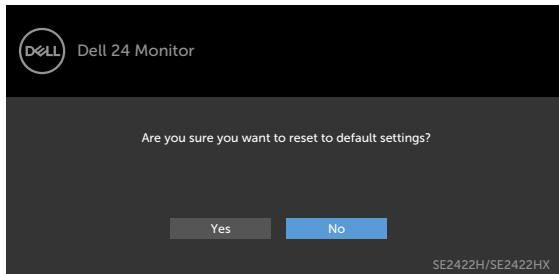

Bila Anda menyesuaikan tingkat Kecerahan di atas 75% tingkat default, maka pesan berikut akan ditampilkan:

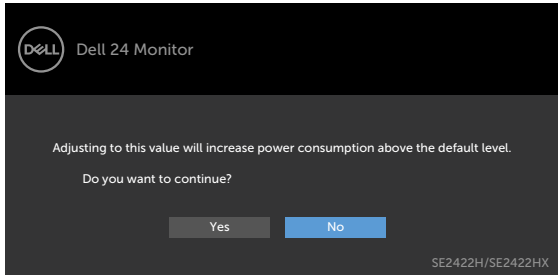

- Saat pengguna memilih “Ya”, pesan daya hanya akan ditampilkan satu kali.
- Saat pengguna memilih ‘Tidak’, pesan peringatan daya akan muncul kembali.
- Pesan peringatan daya akan muncul kembali hanya jika pengguna melakukan Pengaturan Ulang Pabrik dari menu OSD.

Jika input HDMI,VGA tidak dipilih dan kabel terkait tidak tersambung, maka kotak dialog mengambang seperti ditunjukkan di bawah ini akan muncul di layar.

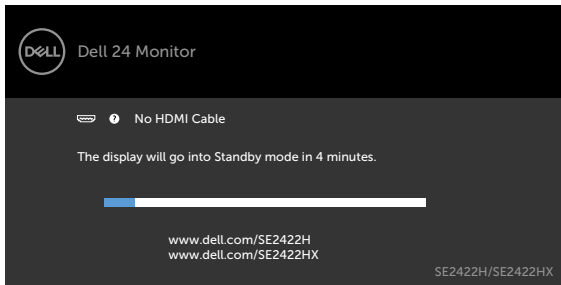

atau

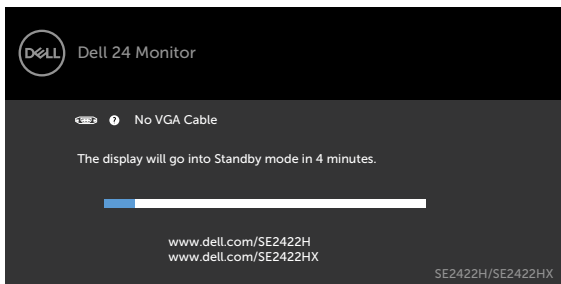

Lihat [Mengatasi Masalah](#) untuk informasi lebih lanjut.



Mengatur resolusi maksimum

Untuk mengatur resolusi maksimum pada monitor:

Di Windows 7, Windows 8, atau Windows 8.1:

1. Untuk versi Windows 8 atau Windows 8.1, pilih ubin Desktop agar dapat beralih ke desktop klasik. Lewati langkah ini jika Anda menggunakan Windows Vista dan Windows 7.
2. Klik kanan desktop, lalu klik **Screen Resolution (Resolusi Layar)**.
3. Klik daftar Drop-down **Screen Resolution (Resolusi Layar)**, lalu pilih **1920 x 1080**.
4. Klik **OK**.

Di Windows 10:

1. Klik kanan desktop, lalu klik **Display Settings (Pengaturan Tampilan)**.
2. Klik **Advanced display settings (Pengaturan tampilan lanjutan)**.
3. Klik daftar drop-down **Resolution (Resolusi)**, lalu pilih **1920 x 1080**.
4. Klik **Apply (Terapkan)**.

Jika **1920 x 1080** tidak tersedia sebagai pilihan, Anda mungkin perlu memperbarui driver grafis. Tergantung pada komputer Anda, selesaikan salah satu prosedur berikut:

Jika Anda memiliki desktop atau komputer portabel Dell:

- Kunjungi <https://www.dell.com/support>, masukkan tag servis, lalu unduh driver terbaru untuk kartu grafis Anda.

Jika Anda menggunakan komputer non-Dell (laptop atau desktop):

- Kunjungi situs web dukungan produsen komputer Anda, lalu unduh driver grafis terbaru.
- Kunjungi situs web produsen kartu grafis Anda, lalu unduh driver grafis terbaru.



Mengatasi masalah

⚠️ PERINGATAN: Sebelum memulai prosedur pada bab ini, ikuti [Petunjuk Keselamatan](#).

Uji mandiri

Monitor ini dilengkapi fitur uji mandiri yang memungkinkan Anda memeriksa apakah monitor berfungsi dengan baik. Jika monitor dan komputer telah tersambung dengan benar namun layar monitor tetap gelap, jalankan uji mandiri monitor dengan melakukan langkah-langkah berikut:

1. Matikan komputer dan monitor.
2. Lepas kabel video dari bagian belakang komputer. Untuk memastikan pengoperasian Uji Mandiri yang benar, lepas semua kabel video dari bagian belakang komputer.
3. Hidupkan monitor.

Jika monitor berfungsi dengan benar dan mendeteksi tidak ada input sinyal, tergantung dari konektivitas, salah satu dialog berikut akan muncul. Selama dalam mode uji mandiri, LED daya akan tetap putih.

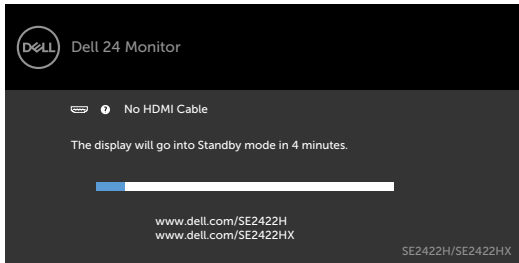

atau

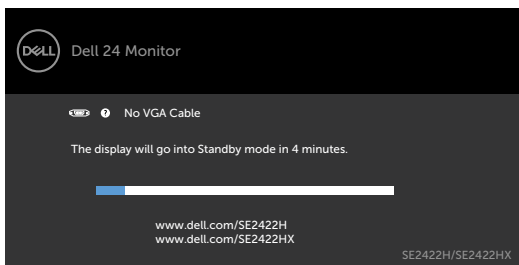

✍️ CATATAN: Kotak ini akan muncul selama pengoperasian sistem normal, jika sambungan kabel video terlepas atau rusak.

4. Matikan monitor, sambungkan kembali kabel video, lalu hidupkan komputer dan monitor.



Jika layar monitor masih kosong setelah menjalankan langkah sebelumnya, periksa pengontrol video dan komputer dari masalah yang mungkin terjadi.

Diagnosis internal

Monitor Anda dilengkapi program diagnosis internal yang dapat membantu Anda menentukan apakah ketidaknormalan layar yang dialami adalah masalah bawaan pada monitor, atau pada komputer maupun kartu video.

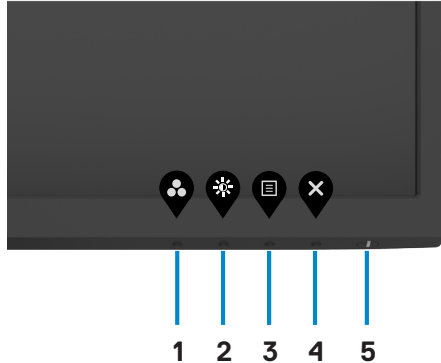

Untuk menjalankan diagnosis internal:

1. Pastikan layar bersih (tidak ada partikel debu pada permukaan layar).
2. Tekan terus **tombol 4** selama empat detik, menu akan ditampilkan di layar.
3. Gunakan pilihan  diagnostik internal. Layar abu-abu akan ditampilkan.
4. Periksa ketidaknormalan layar secara menyeluruh.
5. Tekan kembali tombol 1 pada panel depan. Warna layar berubah menjadi merah.
6. Periksa ketidaknormalan layar.
7. Ulangi langkah 5 hingga 6 untuk memeriksa layar saat berubah ke warna hijau, biru, hitam, putih, dan layar teks.

Pengujian akan selesai saat layar teks ditampilkan. Untuk keluar, tekan kembali Tombol 1. Jika Anda tidak mendeteksi ketidaknormalan layar apa pun selama menjalankan alat bantu diagnostik internal, maka monitor berfungsi dengan baik. Periksa kartu video dan komputer dari masalah yang mungkin terjadi.



Masalah umum

Tabel berikut berisi informasi umum tentang masalah monitor yang biasa terjadi dan mungkin Anda alami beserta kemungkinan solusinya:

Gejala Umum	Kondisi yang Terjadi	Kemungkinan Solusi
Tidak ada video/LED daya mati	Tidak ada gambar	<ul style="list-style-type: none">• Pastikan kabel video yang menyambungkan monitor dengan komputer telah tersambung baik dan aman.• Pastikan stopkontak berfungsi baik menggunakan peralatan listik lainnya.• Pastikan tombol daya telah ditekan sepenuhnya• Pastikan sumber input yang benar telah dipilih melalui menu Sumber Input.
Tidak ada video/LED daya hidup	Tidak ada gambar atau gelap	<ul style="list-style-type: none">• Tingkatkan kontrol kecerahan dan kontras melalui OSD.• Jalankan pemeriksaan fitur uji mandiri monitor.• Periksa apakah terdapat pin yang tertekuk atau rusak pada konektor kabel video.• Jalankan diagnosis internal.• Pastikan sumber input yang benar telah dipilih melalui menu Sumber Input.
Fokus Buruk	Gambar tidak jelas, buram, atau berbayang	<ul style="list-style-type: none">• Jalankan Auto adjust (Penyesuaian otomatis) melalui OSD.• Sesuaikan kontrol Phase (Fase) dan Pixel Clock (Clock Piksel) melalui OSD.• Kurangi kabel ekstensi video.• Atur ulang monitor ke pengaturan pabrik.• Ubah resolusi video ke rasio aspek yang benar.
Video goyang/berkedip	Gambar bergelombang atau bergerak halus	<ul style="list-style-type: none">• Jalankan Auto adjust (Penyesuaian otomatis) melalui OSD.• Sesuaikan kontrol Phase (Fase) dan Pixel Clock (Clock Piksel) melalui OSD.• Atur ulang monitor ke pengaturan pabrik.• Periksa faktor lingkungan.• Pindahkan monitor ke tempat atau ruangan lain, lalu periksa kembali.



Gejala Umum	Kondisi yang Terjadi	Kemungkinan Solusi
Piksel hilang	Layar LCD memiliki titik	<ul style="list-style-type: none"> • Matikan daya, lalu hidupkan kembali. • Piksel yang OFF secara permanen adalah cacat alami yang dapat terjadi pada teknologi LCD. • Untuk informasi selengkapnya tentang Kualitas dan Kebijakan Piksel Monitor Dell, lihat https://www.dell.com/pixelguidelines.
Piksel macet	Layar LCD memiliki titik terang	<ul style="list-style-type: none"> • Matikan daya, lalu hidupkan kembali. • Piksel yang OFF secara permanen adalah cacat alami yang dapat terjadi pada teknologi LCD. • Untuk informasi selengkapnya tentang Kualitas dan Kebijakan Piksel Monitor Dell, lihat https://www.dell.com/pixelguidelines.
Masalah Kecerahan	Gambar terlalu redup atau terlalu terang	<ul style="list-style-type: none"> • Atur ulang monitor ke pengaturan pabrik. • Sesuaikan kontrol kecerahan dan kontras melalui OSD.
Distorsi Geometris	Layar tidak berada di tengah dengan benar	<ul style="list-style-type: none"> • Atur ulang monitor ke pengaturan pabrik. • Auto adjust (Penyesuaian otomatis) melalui OSD. • Sesuaikan kontrol horizontal & vertikal melalui OSD.
Garis Horizontal/Vertikal	Layar memiliki satu garis atau lebih	<ul style="list-style-type: none"> • Atur ulang monitor ke pengaturan pabrik. • Jalankan Auto adjust (Penyesuaian otomatis) melalui OSD. • Sesuaikan kontrol Phase (Fase) dan Pixel Clock (Clock Piksel) melalui OSD. • Jalankan pemeriksaan fitur uji mandiri monitor, lalu lihat apakah garis tersebut juga muncul dalam mode uji mandiri. • Periksa apakah pin dalam konektor kabel video bengkok atau rusak. • Jalankan diagnostik internal.



Gejala Umum	Kondisi yang Terjadi	Kemungkinan Solusi
Masalah Sinkronisasi	Layar menjadi acak atau terputus-putus	<ul style="list-style-type: none"> • Atur ulang monitor ke pengaturan pabrik. • Jalankan Auto adjust (Penyesuaian otomatis) melalui OSD. • Sesuaikan kontrol Phase (Fase) dan Pixel Clock (Clock Piksel) melalui OSD. • Jalankan pemeriksaan fitur uji mandiri monitor untuk melihat apakah layar acak tersebut juga muncul dalam mode uji mandiri. • Periksa apakah pin dalam konektor kabel video bengkok atau rusak. • Hidupkan ulang komputer dalam mode aman.
Masalah yang Terkait dengan Keselamatan	Tanda-tanda yang tampak seperti asap atau kilatan ap	<ul style="list-style-type: none"> • Jangan lakukan langkah-langkah mengatasi masalah. • Untuk informasi selengkapnya tentang cara menghubungi Dell, segera lihat Menghubungi Dell.
Masalah Intermitten	Monitor gagal berfungsi secara berkala	<ul style="list-style-type: none"> • Pastikan kabel video yang menghubungkan monitor dan komputer tersambung dengan benar dan aman. • Atur ulang monitor ke pengaturan pabrik. • Lakukan pemeriksaan fitur tes mandiri monitor untuk menentukan apakah masalah yang terjadi sesekali tersebut juga terjadi dalam mode tes mandiri.
Warna hilang	Gambar tidak berwarna	<ul style="list-style-type: none"> • Jalankan uji mandiri monitor. • Pastikan kabel video yang menghubungkan monitor dan komputer tersambung dengan benar dan aman. • Pastikan pin tidak tertekuk atau rusak pada konektor kabel video.



Gejala Umum	Kondisi yang Terjadi	Kemungkinan Solusi
Warna salah	Warna gambar tidak bagus	<ul style="list-style-type: none"> • Coba Preset Modes (Mode Preset) lain dalam OSD pengaturan Warna. Sesuaikan nilai R/G/B di Custom Color (Warna Kustom) dalam OSD pengaturan Color (Warna). • Sesuaikan nilai R/G/B dari menu Custom. Warna dari OSD menu Color. • Ubah Input Color Format (Format Input Warna) ke RGB atau YCbCr/YPbPr dalam OSD pengaturan Color (Warna). • Jalankan diagnosis internal.
Retensi gambar dari gambar statis yang tertinggal di monitor dalam waktu lama	Bayangan redup dari gambar statis yang ditampilkan muncul di layar	<ul style="list-style-type: none"> • Nonaktifkan layar beberapa menit setelah durasi layar diam. Durasi layar diam dapat disesuaikan dalam Pengaturan Daya Windows atau pengaturan Penyimpanan Energi Mac. • Gunakan screensaver yang berubah dinamis.



Masalah khusus produk

Masalah	Kondisi yang Terjadi	Kemungkinan Solusi
Gambar layar terlalu kecil	Gambar dipusatkan pada layar, namun tidak menutupi seluruh area tampilan	<ul style="list-style-type: none">Periksa pengaturan Aspect Ratio (Rasio Aspek) dalam OSD Display (Tampilan) menu.Atur ulang monitor ke pengaturan pabrik.
Tidak dapat menyesuaikan monitor menggunakan tombol pada panel depan	OSD tidak muncul di layar	<ul style="list-style-type: none">Matikan monitor, lepas kabel daya, sambungkan kembali, lalu hidupkan monitor.
Tidak ada Sinyal Input saat kontrol pengguna ditekan	Tidak ada gambar, LED menyala putih	<ul style="list-style-type: none">Periksa sumber sinyal. Pastikan komputer tidak dalam mode hemat daya dengan menggerakkan mouse atau menekan salah satu tombol di keyboard.Pastikan kabel sinyal terpasang dengan benar. Pasang kembali kabel sinyal jika diperlukan.Atur ulang komputer atau pemutar video.
Gambar tidak memenuhi seluruh layar.	Gambar tidak dapat memenuhi tinggi atau lebar layar	<ul style="list-style-type: none">Karena format video (rasio aspek) DVD yang berbeda, monitor dapat ditampilkan dalam layar penuh.Jalankan diagnosis internal.



Lampiran

Pernyataan FCC (Hanya untuk A.S.) dan informasi peraturan lainnya

Untuk pernyataan FCC dan informasi peraturan lainnya, kunjungi situs web kepatuhan hukum yang terdapat di https://www.dell.com/regulatory_compliance.

Menghubungi Dell

Bagi pelanggan di Amerika Serikat, hubungi 800-WWW-DELL (800-999-3355).

 **CATATAN:** Jika Anda tidak memiliki sambungan Internet aktif, informasi kontak dapat ditemukan pada faktur pembelian, slip kemasan, tagihan, atau katalog produk Dell.

Dell menyediakan beberapa pilihan dukungan dan layanan berbasis online dan telepon. Ketersediaan dapat berbeda menurut negara dan produk, dan sejumlah layanan mungkin tidak tersedia di wilayah Anda.

- Bantuan teknis online — <https://www.dell.com/support/monitors>

Database produk EU tentang label energi dan lembar informasi produk

SE2422H: <https://eprel.ec.europa.eu/qr/494247>

SE2422HX: <https://eprel.ec.europa.eu/qr/494395>

