



# Dell 24 Monitor

## SE2422H/SE2422HX

### Felhasználói útmutató

Modell: SE2422H/SE2422HX  
Hatósági típus: SE2422Ht/SE2422Hf/SE2422Hb



-  **MEGJEGYZÉS:** A MEGJEGYZÉS fontos információkra utal, amelyek segítenek a monitor jobb kihasználásában.
-  **VIGYÁZAT:** A VIGYÁZAT jelzés a hardver meghibásodását vagy az adatvesztés lehetőségét jelzi, ha nem tartják be az utasításokat.
-  **FIGYELEM:** A FIGYELEM anyagi kár, személyi sérülés vagy halál potenciális veszélyére hívja fel a figyelmet.

**Szerzői jog © 2021 Dell Inc. vagy leányvállalatai. Minden jog fenntartva.** A Dell, az EMC és egyéb védjegyek a Dell Inc. vagy leányvállalatainak védjegyei. Az egyéb védjegyek tulajdonosaik védjegyei lehetnek.

2021 – 04

Rev. A00

# Tartalomjegyzék

<b>Biztonsági utasítások</b> . . . . .	<b>5</b>
<b>A monitorról</b> . . . . .	<b>6</b>
A csomag tartalma . . . . .	6
A termék jellemzői . . . . .	8
Alkatrészek és kezelőszervek . . . . .	9
Előlnézet . . . . .	9
Hátulnézet . . . . .	10
Alulnézet . . . . .	11
A monitor jellemzői . . . . .	12
Felbontási adatok . . . . .	13
Előre beállított megjelenítési módok . . . . .	14
Elektromos műszaki adatok . . . . .	15
Fizikai jellemzők . . . . .	16
Környezetvédelmi jellemzők . . . . .	17
Csatlakozó érintkező-kiosztása . . . . .	18
Plug-and-Play . . . . .	20
LCD-monitor minőségi és képpont szabályzat . . . . .	20
Ergonomics . . . . .	21
A megjelenítő kezelése és mozgatása . . . . .	23
Karbantartási útmutató . . . . .	24
A monitor tisztítása . . . . .	24



<b>A monitor beüzemelése</b>	<b>25</b>
Az állvány csatlakoztatása	25
A döntés használata	28
A monitor csatlakoztatása	29
A kábelek rendezése	30
A monitor rögzítése Kensington-féle biztonsági zárral (opcionális)	31
A monitorállvány eltávolítása	32
Falra szerelés (opcionális)	33
<b>A monitor üzemeltetése</b>	<b>34</b>
Kapcsolja be a monitort	34
Az előlap kezelőszerveinek használata	34
Az OSD lezárása funkció használata	36
A gomb(ok) kioldásához	38
Előlapon lévő gomb	39
A képernyőn megjelenő (OSD-) menü használata	40
A menürendszer elérése	40
OSD figyelmeztető üzenetek	53
A maximális felbontás beállítása	57
<b>Hibaelhárítás</b>	<b>58</b>
Önteszt	58
Beépített diagnosztika	59
Általános problémák	60
Termékspecifikus problémák	64
<b>Függelék</b>	<b>65</b>
A Dell elérhetőségei	65
EU termék-adatbázis energiafogyasztási címkék és terméktájékoztató lap számára	65



# Biztonsági utasítások

**⚠ FIGYELEM: Az ebben a használati útmutatóban leírt kezelőszervektől vagy beállításoktól, illetve eljárásoktól eltérő kezelőszervek és beállítások használata, illetve más eljárások végrehajtása áramütéssel, elektromos kockázattal és/vagy mechanikai veszélyekkel járhat.**

- A monitort stabil felületre helyezze és óvatosan kezelje. A képernyő törékeny, ezért megsérülhet, ha elejtik vagy erős ütés éri.
- Mindig győződjön meg arról, hogy az Ön monitorának elektromos tápellátása megfelel az Ön tartózkodási helyén rendelkezésre álló tápfeszültségnek.
- A monitort szobahőmérsékleten tartsa. A szélsőségesen hideg vagy meleg körülmények károsan befolyásolhatják a kijelző folyadékkristályát.
- Ne tegye ki a monitort erős rezgésnek vagy ütődésnek. Például, ne helyezze a monitort gépkocsi csomagtartójába.
- Húzza ki a monitor tápkábelét, ha hosszabb ideig nem fogja használni.
- Az áramütés elkerülése érdekében soha ne távolítsa el a fedelet vagy érintse meg a monitor belsejét.

A biztonsági utasításokkal kapcsolatos tájékoztatásért lásd: Biztonsági, környezetvédelmi és szabályozási információk (SERI).



# A monitorról

## A csomag tartalma



**MEGJEGYZÉS: Elképzelhető, hogy egyes részegységek opcionálisak és az Ön által megvásárolt monitor nem tartalmazza azokat.**

A monitort az alábbi táblázatban bemutatott tartozékokkal együtt szállítjuk. Ha valamelyik részegység hiányzik, vegye fel a kapcsolatot a Dell műszaki támogatásával segítségért. További információkért a Dellel történő kapcsolatfelvételt illetően, lásd:

[Kapcsolatfelvétel a Dellel.](#)

	Megjelenítés
	Állvány
	Talp
	VESA-fedél
	Tápkábel (országoként eltér)

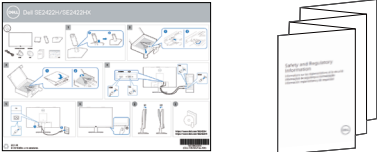

	HDMI-kábel
	VGA-kábel (csak SE2422HX)
	<ul style="list-style-type: none"><li>• Gyors beállítási útmutató</li><li>• Biztonsági, környezetvédelmi és szabályozási információk</li></ul>



## A termék jellemzői

A **Dell SE2422H/SE2422HX** monitor aktív mátrix, vékonyfilm tranzisztoros (TFT), folyadékkristályos panellel (LCD) és LED háttérvilágítással rendelkezik. A monitor jellemzői egyebek között a következők:

- 60,45 cm (23,8 in.) látható terület (átlósan mérve) 1920 x 1080 (16:9) felbontás, valamint teljes képernyős támogatás a kisebb felbontásokhoz.
- Az NTSC CIE 1931 szintartományának 72%-a (jellemző).
- Digitális kapcsolat HDMI-aljzaton.
- Dőlésszög-beállítás lehetősége.
- Levehető állvány és Video Electronics Standards Association (VESA™) 100 mm-es szerelőnyílások a rugalmas felszerelési lehetőségekhez.
- Plug and Play képesség amennyiben a számítógépe támogatja.
- Képernyőmenüs (OSD) beállítási lehetőségek az egyszerű beállításhoz és optimális képhez.
- Főkapcsoló- és OSD-gombok zárolása.
- Biztonsági zárat fogadó horony.
- Állvány rögzítési lehetőség.
- ≤ 0,3 W készenléti üzemmódban.
- A monitor villódzásmentes technológiát alkalmaz, ami megszünteti a látható villódzást, kényelmes megtekintési élményt nyújt és megelőzi a szemmegeőrltetést és -fáradtságot a felhasználóknál.
- 48 Hz és 75 Hz közötti képfrissítés támogatása (HDMI) FreeSync módban.
- AMD FreeSync™ technológia támogatása
- Optimális szemkomfort TÜV-hitelesített, villódzásmentes képernyővel.

**⚠ FIGYELEM: A monitor kékfény-kibocsátásának esetleges hosszú távú hatásai károsak lehetnek a szemre, szemmegeőrltetést, digitális szemirritációt stb. okozva.**





# Alkatrészek és kezelőszervek

## Előlnézet



Címke	Leírás	Használat
1	Funkciógombok	További információkért lásd: <a href="#">A monitor üzemeltetése.</a>
2	Működésjelző LED	A folyamatos fehér színű fény azt jelzi, hogy a monitor be van kapcsolva és rendesen működik. A fehérén villogó fény azt jelzi, hogy a monitor készenléti üzemmódban van.



## Hátulnézet



Címke	Leírás	Használat
1	VESA-szerelőnyílások (100 mm x 100 mm a VESA-fedél alatt)	Szerelje a monitort falra a VESA-kompatibilis fali konzolkészlet használatával (100 mm x 100 mm). <b>MEGJEGYZÉS:</b> A fali szerelőkészleteket külön kell megvásárolni.
2	Szabályozással kapcsolatos információkat tartalmazó címke	Felsorolja a hatósági jóváhagyásokat.
3	Állvány kioldó gombja	Kioldja az állványt a monitorról.
4	Vonalkód, sorozatszám és szervizcímke	A szervizcímke egyedi alfanumerikus azonosító, amely lehetővé teszi a Dell szerviztechnikusai számára a monitor hardverelemeinek azonosítását és a jótállási információk elérését. Erre a címkére hivatkozzon, ha fel kell vennie a kapcsolatot a Dellel műszaki segítség ügyében.
5	Kábelrendező nyílás	Csatlakoztassa a kábeleket úgy, hogy a nyíláson átfűzi azokat.
6	VESA-fedél	A VESA-fedél elején lévő két végpontot a VESA szerelőnyílásokhoz kell illeszteni, majd óvatosan bepattintani a VESA-fedelet.



## Alulnézet

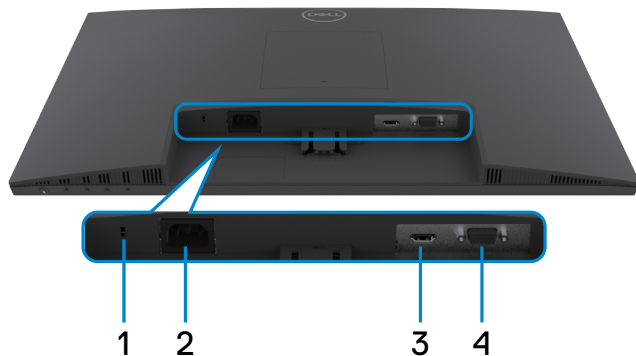

Címke	Leírás	Használat
1	Biztonsági zárat fogadó horony	A monitort biztonsági kábelzárral helyhez rögzíti (külön kapható).
2	Tápcsatlakozó	Csatlakoztassa a tápkábelt (amelyet a monitorhoz mellékeltek).
3	HDMI-aljzat	Csatlakoztassa a HDMI-kábelt (amelyet a monitorhoz mellékeltek).
4	VGA-aljzat	Csatlakoztassa a VGA-kábelt (csak SE2422HX)



## A monitor jellemzői

Leírás	Értékek
Képernyőtípus	Aktív mátrix - TFT LCD
Panel típusa	Függőleges igazítás (VA)
Képarány	16:9
Hasznos képméret arányai	
Átló	604,50 mm (23,80 in.)
Aktív képterület	
Vízszintes	527,04 mm (20,75 in.)
Függőleges	296,46 mm (11,67 in.)
Terület	156246,28 mm <sup>2</sup> (242,18 in. <sup>2</sup> )
Pixelméret	0,2745 mm x 0,2745 mm
Pixel per hüvelyk (PPI)	92.56
Látószög	
Vízszintes	178° (jellemző)
Függőleges	178° (jellemző)
Brightness (Fényerő)	250 cd/m <sup>2</sup> (jellemző)
Kontrasztarány	3000:1 (jellemző)
Kijelzőképernyő bevonata	Tükröződésmentes 3H keménységgel
Háttérvilágítás	LED élmegvilágító rendszer
Válaszidő (Szürkétől szürkéig)	12 ms (Normál üzemmód) 8 ms (Gyors üzemmód) 5 ms (Extrém üzemmód) <b>MEGJEGYZÉS: Extrém módban némi képi műtermék lehet tapasztalható a nagyobb sebesség és reagáló-képesség érdekében végzett túlhajtás miatt. Használja a Normal/Fast/Extreme üzemmódot az optimális képernyő előtti élmény és játék érdekében.</b>
Színmélység	16,70 millió szín
Szintartomány*	72% NTSC, CIE 1931
Csatlakoztatási lehetőségek	· 1 x HDMI 1.4-es aljzat · 1 x VGA



Káva szélessége (a monitor széle és az aktív képterület között)	
Fent	12,80 mm
Bal/Jobb	12,80 mm
Lent	16,92 mm
Állíthatóság	
Állítható magasságú állvány	NA
Döntés	-5° és 21° között
Kábelrendező	Yes (Igen)
Dell Display Manager (DDM)-kompatibilitás	Egyszerű elrendezés és egyéb billentyűfunkciók
Biztonság	Biztonsági zárat fogadó horony (A biztonsági kábelrögzítő külön megvásárolható)

\* Csak a panel saját felbontása mellett, a Custom Mode (Egyedi mód) előbeállítás alatt.

### Felbontási adatok

Modell	SE2422H		SE2422HX	
	HDMI	VGA	HDMI	VGA
Vízszintes pásztázási tartomány	30–83 kHz		31–84 kHz	31–80 kHz
Függőleges pásztázási tartomány	48–75 Hz			
Maximális előbeállított felbontás	1920x1080 @ 75Hz(HDMI) 1920x1080 @ 60Hz(VGA)			
Video-megjelenítési képességek (HDMI mód)	480p, 576p, 720p, 1080i, 1080p, FHD			



## Előre beállított megjelenítési módok

Megjelenítési mód	Vízszintes frekvencia (kHz)	Függőleges frekvencia (Hz)	Pixel-órajel (MHz)	Szink. polaritás (Vízszintes/Függőleges)
720 x 400	31,47	70,08	28,32	-/+
640 x 480	31,47	59,94	25,18	-/-
640 x 480	37,50	75	31,50	-/-
800 x 600	37,88	60,317	40	+/+
800 x 600	46,88	75	49,50	+/+
1024 x 768	48,36	60	65	-/-
1024 x 768	60,02	75,029	78,75	+/+
1152 x 864	67,50	75	108	+/+
1280 x 1024	64	60,02	108	+/+
1280 x 1024	80	75,02	135	+/+
1600 x 900	60	60	108	+/+
1920 x 1080	67,50	60	148,50	+/+
1920 x 1080	83,89	75	174,50	+/-



## Elektromos műszaki adatok

Leírás	Értékek
Videó bemeneti jelek	<ul style="list-style-type: none"><li>• HDMI 1.4, 600 mV minden differenciális vonal, illetve 100 ohm bemeneti impedancia minden differenciális pár esetében</li><li>• Analóg RGB, 0,7 Volt +/- 5%, pozitív polaritás 75 Ω bemeneti impedancia mellett</li></ul>
Bemeneti feszültség/ frekvencia/áramerősség	100-240 VAC / 50 vagy 60 Hz $\pm$ 3 Hz / 1,5 A (maximális)
Bekapcsolási túláram	120 V: 30 A (Max.) 0°C-on (hideg indítás) 240 V: 60 A (Max.) 0°C-on (hideg indítás)
Energiafogyasztás	0,3 W (Kikapcsolt mód) <sup>1</sup> 0,3 W (Készenléti mód) <sup>1</sup> 15,7 W (Bekapcsolt mód) <sup>1</sup> 24 W (Max.) <sup>2</sup> 15,9 W (P <sub>on</sub> ) <sup>3</sup> 49,7 kWh (TEC) <sup>3</sup>

<sup>1</sup> Az EU 2019/2021 és EU 2019/2013 szerinti fogalom.

<sup>2</sup> Maximális fényerő- és kontrasztbeállítás.

<sup>3</sup> P<sub>on</sub>: A bekapcsolt üzemmód energiafogyasztása az Energy Star teszt módszerére hivatkozással mérve.

TEC: Teljes energiafogyasztás kWh-ban az Energy Star teszt módszerére hivatkozással mérve.

**△ VIGYÁZAT: Ez a dokumentum kizárólag tájékoztató jellegű, és a laboratóriumi körülmények között mért teljesítményt tükrözi. Az Ön terméke – a megrendelt szoftvertől, alkatrészekről és perifériáktól függően – eltérően teljesíthet, és nem köteles frissíteni az ilyen jellegű információkat. Ennek megfelelően a vásárlónak nem javasolt ezen információkra támaszkodnia, ha az elektromos tűréshatárok vagy bármely egyéb témakörben döntést hoz meg. Az útmutató pontosságát és hiánytalanságát illetően nem vállalunk sem kifejezett, sem hallgatolagos garanciát.**



## Fizikai jellemzők

Leírás	SE2422H	SE2422HX
Csatlakozó típusa	<ul style="list-style-type: none"> <li>· Egy darab HDMI 1.4-es aljzat</li> <li>· Egy darab VGA-aljzat</li> </ul>	
Jelkábel típusa	<ul style="list-style-type: none"> <li>· HDMI 1,8 méteres kábel</li> <li>· VGA 1,8 méteres kábel (csak SE2422HX)</li> </ul>	
Méretek (állvánnyal együtt)		
Magasság (kiterjesztett)	420,25 mm (16,55 in.)	
Szélesség	552,64 mm (21,76 in.)	
Mélység	178,81 mm (7,04 in.)	
Méretek (állvány nélkül)		
Magasság	331,61 mm (13,06 in.)	
Szélesség	552,64 mm (21,76 in.)	
Mélység	49,69 mm (1,96 in.)	
Állvány méretei		
Magasság (kiterjesztett)	173,93 mm (6,85 in.)	
Szélesség	240,42 mm (9,47 in.)	
Mélység	178,81 mm (7,04 in.)	
Tömeg		
Tömeg csomagolva	5,23 kg (11,53 lb)	5,33 kg (11,75 lb)
Tömeg állványszerelvénnyel és kábelekkel	3,77 kg (8,31 lb)	3,87 kg (8,53 lb)
Tömeg állványszerelvény nélkül (Falra szerelés és VESA-konzol szempontjából – kábelek nélkül)	3,18 kg (7,01 lb)	3,18 kg (7,01 lb)
Állványszerelvény tömege	0,33 kg (0,73 lb)	0,33 kg (0,73 lb)





## Környezetvédelmi jellemzők

Leírás	Értékek
Szabványnak való megfelelés	
<ul style="list-style-type: none"><li>• Megfelel a RoHS irányelvnek</li><li>• BFR/PVC-csökkentett monitor (a külső kábelek kivételével)</li><li>• Arzén- és higanymentes üveg csak a panelre vonatkozóan</li></ul>	
Hőmérséklet	
Működés	0°C – 40°C (32°F – 104°F)
Üzemen kívüli	Tárolás: -20°C – 60°C (-4°F – 140°F)
	Szállítás: -20°C – 60°C (-4°F – 140°F)
Nedvességtartalom	
Működés (nem lecsapódó)	20% – 90%
Üzemen kívüli (nem lecsapódó)	• Tárolás: 5% – 90%
	• Szállítás: 5% – 90%
Tengerszint feletti magasság	
Működés (maximum)	5000 m (16 404 ft)
Üzemen kívüli (maximum)	12,192 m (40 000 ft)
Hőleadás	81,89 BTU/óra (maximum)
	53,57 BTU/óra (Bekapcsolt üzemmódban)



## Csatlakozó érintkező-kiosztása

### VGA-aljzat

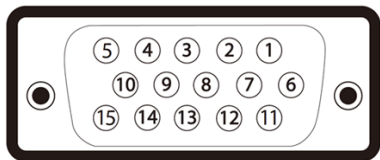

Érintkező száma	A csatlakozó jelkábel 15 érintkezős vége
1	Video-Vörös
2	Video-Zöld
3	Video-Kék
4	FÖLDELÉS
5	Önteszt
6	GND-R
7	GND-G
8	GND-B
9	Számítógép 5 V/3,3 V
10	Föld-szinkr.
11	FÖLDELÉS
12	DDC-adatok
13	V-szinkr.
14	F-szinkr.
15	DDC-időzítés



## HDMI-aljzat

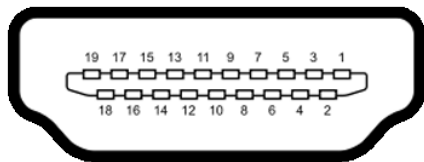

Érintkező száma	A csatlakozó jelkábel 19 érintkezős vége	Érintkező száma	A csatlakozó jelkábel 19 érintkezős vége
1	TMDS ADATOK 2+	11	TMDS IDŐZÍTÉS ÁRNYÉKOLÁS
2	TMDS ADATOK 2 ÁRNYÉKOLÁS	12	TMDS IDŐZÍTÉS -
3	TMDS ADATOK 2-	13	CEC
4	TMDS ADATOK 1+	14	Fenntartva (Nincs összeköttetés az eszközön)
5	TMDS ADATOK 1 ÁRNYÉKOLÁS	15	DDC IDŐZÍTÉS (SCL)
6	TMDS ADATOK 1-	16	DDC ADAT (SDA)
7	TMDS ADATOK 0+	17	DDC/CEC földelés
8	TMDS ADATOK 0 ÁRNYÉKOLÁS	18	+5 V TÁP
9	TMDS ADATOK 0-	19	HOT PLUG ÉRZÉKELÉS
10	TMDS IDŐZÍTÉS +		



## Plug-and-Play

A monitort bármilyen Plug-and-Play-kompatibilis rendszerben telepítheti. A monitor automatikusan Extended Display Identification Data (EDID) adatokkal látja el a számítógépes rendszert Display Data Channel (DDC) protokollok segítségével, így a rendszer képes lesz saját magát konfigurálni és optimális monitorbeállításokat alkalmazni. A legtöbb monitor telepítés automatikus, de kívánságra választhat eltérő beállításokat is. A monitorbeállítások módosítására vonatkozó további információkért lásd: [A monitor működtetése](#).

## LCD-monitor minőségi és képpont szabályzat

Az LCD-monitor gyártási folyamat során előfordulhat, hogy egy vagy több képpont változatlan állapotban rögzül, ami nehezen látható és nem befolyásolja a megjelenítés minőségét vagy használhatóságát. Ez nehezen vehető észre, és nem befolyásolja a megjelenítő minőségét vagy használhatóságát. Az LCD-monitor képpont szabályzatáról a Dell támogatási webhelyen találhat részletesebb információt: <https://www.dell.com/pixelguidelines>.



# Ergonomies

△ **ACHTUNG: Unsachgemäße oder längere Nutzung der Tastatur kann zu Verletzungen führen.**

△ **ACHTUNG: Längere Bildschirmarbeit kann die Augen überlasten.**

Beachten Sie für Komfort und Effizienz folgende Richtlinien bei der Einrichtung und Verwendung Ihrer Computer-Workstation:

- Positionieren Sie Ihren Computer so, dass sich Monitor und Tastatur beim Arbeiten direkt vor Ihnen befinden. Es gibt besondere Ablagen im Handel, die Ihnen bei der richtigen Positionierung Ihrer Tastatur helfen.
- Zur Reduzierung der Belastung von Augen und Nacken/Armen/Rücken/Schultern durch langes Sitzen am Monitor empfehlen wir:
  1. Stellen Sie den Bildschirm etwa 50 bis 70 cm von Ihren Augen entfernt auf.
  2. Blinzeln Sie häufig, um Ihre Augen während der Bildschirmarbeit zu befeuchten.
  3. Machen Sie alle zwei Stunden eine 20-minütige Pause.
  4. Blicken Sie während der Pausen von Ihrem Monitor weg und fokussieren Sie mindestens 20 Sekunden lang ein 6 m entferntes Objekt.
  5. Führen Sie während der Pausen Dehnübungen durch, um Nacken/Arme/Rücken/Schultern zu entspannen.
- Stellen Sie sicher, dass sich der Monitorbildschirm auf Augenhöhe oder geringfügig darunter befindet, wenn Sie vor dem Monitor sitzen.
- Passen Sie die Neigung des Monitors, seine Kontrast- und Helligkeitseinstellungen an.
- Passen Sie die Umgebungsbeleuchtung (Deckenbeleuchtung, Tischleuchten sowie Vorhänge oder Jalousien an Fenstern in der Nähe) so an, dass Reflexionen und Blendlicht am Monitorbildschirm minimiert werden.
- Verwenden Sie einen Stuhl, bei dem der untere Rücken ausreichend gestützt wird.
- Achten Sie bei Verwendung von Tastatur oder Maus darauf, Ihre Unterarme horizontal und Ihre Handgelenke in einer neutralen, bequemen Position zu halten.
- Lassen Sie immer Platz zum Ausruhen Ihrer Hände, während Sie Tastatur oder Maus verwenden.
- Lassen Sie Ihre Oberarme natürlich auf beiden Seiten ruhen.
- Stellen Sie sicher, dass Ihre Füße flach auf dem Boden ruhen.



- Achten Sie beim Sitzen darauf, dass das Gewicht Ihrer Beine auf Ihren Füßen liegt und nicht auf dem vorderen Bereich Ihres Sitzes. Passen Sie die Höhe Ihres Stuhls an oder nutzen Sie zur Wahrung einer angemessenen Haltung eine Fußablage, falls erforderlich.
- Variieren Sie Ihre Arbeitsaktivitäten. Versuchen Sie, Ihre Arbeit so zu organisieren, dass Sie nicht längere Zeit sitzend arbeiten müssen. Versuchen Sie, regelmäßig aufzustehen und herumzulaufen.
- Halten Sie den Bereich unter Ihrem Tisch frei von Hindernissen und Kabeln bzw. Netzkabeln, die ein komfortables Sitzen verhindern oder eine potenzielle Stolpergefahr darstellen könnten.

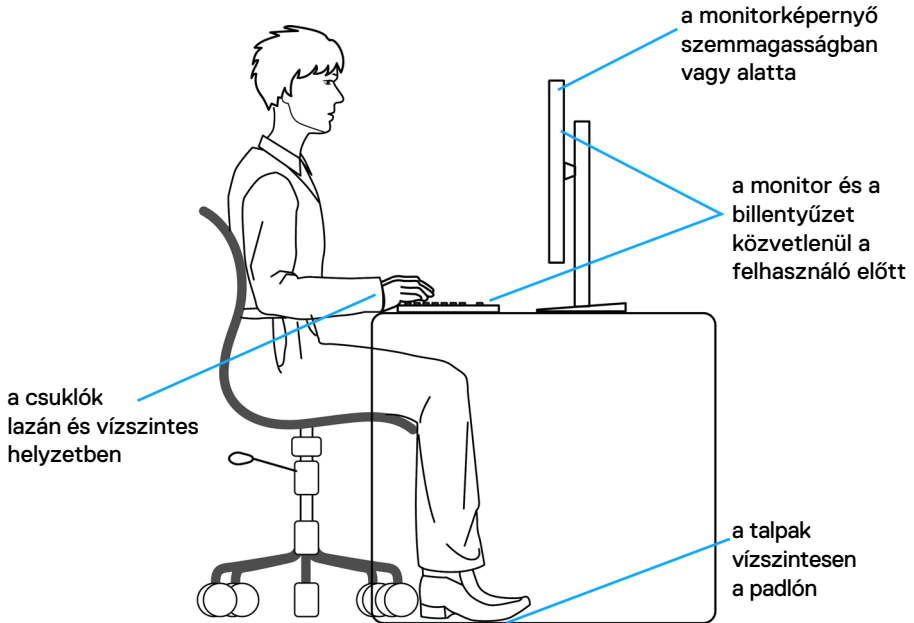

## A megjelenítő kezelése és mozgatása

Kövesse az alábbi útmutatásokat annak biztosítására, hogy a monitort emelés és áthelyezés során biztonságosan kezelje:

- A monitor felemelése vagy mozgatása előtt kapcsolja ki a számítógépet és a monitort.
- Húzza ki az összes kábelt a monitorból.
- Tegye vissza a monitort az eredeti dobozba az eredeti csomagolóanyagokkal.
- Szilárdan fogja meg a monitor alsó szélét és oldalát túlzott nyomás kifejtése nélkül, amikor a monitor emelését vagy áthelyezését végzi.

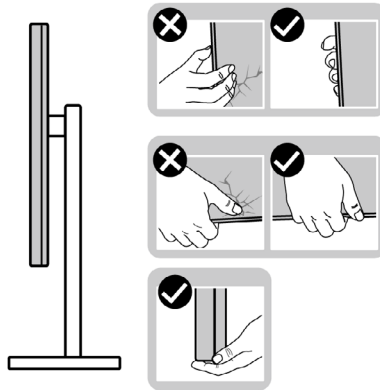

- A monitor felemelése vagy mozgatása során győződjön meg arról, hogy a kijelző nem Ön felé néz és ne nyomja a kijelzőterületet, hogy elkerülje annak karcosodását vagy sérülését.

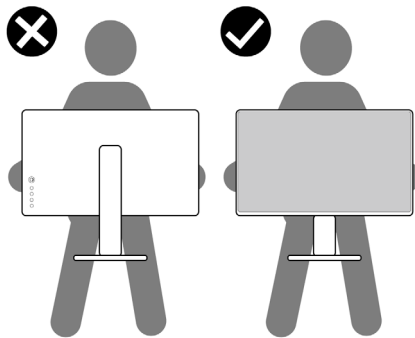

- A monitor szállítása közben kerülje a hirtelen ütések és rázkódást.



- A monitor felemelése vagy mozgatása során ne fordítsa fel a monitort, miközben a talpat vagy állványt fogja. Ez anyagi kárt vagy személyi sérülést okozhat.

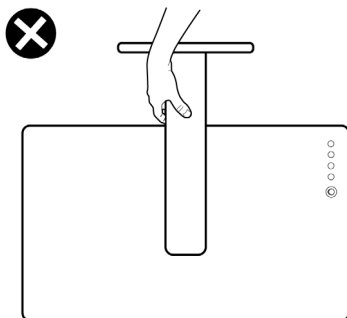

## Karbantartási útmutató

### A monitor tisztítása

**⚠ FIGYELEM:** A monitor tisztítása előtt húzza ki a tápkábelt az elektromos csatlakozó aljzatból, hogy elkerülje a hardver és a tulajdon károsodását, illetve a személyi sérülést.

**⚠ VIGYÁZAT:** Olvassa el és tartsa be a **Biztonsági utasítások** tartalmát, mielőtt hozzáfogna a monitor tisztításához.

A legjobb gyakorlatot illetően kövesse az alábbi lista utasításait a monitor kicsomagolása, tisztítása és kezelése során:

- Ha fehér port tapasztal a monitor kicsomagolása során, ezt törölje le egy kendővel.
- A monitort óvatosan kezelje, mivel a sötét színű monitor megkarcolódhat és a fehér kopásnyomok jobban láthatók rajta, mint egy világosabb színű monitoron.
- Az antisztatikus kijelző tisztításához enyhén nedvesítsen meg egy puha, tiszta kendőt vízzel. Ha lehetséges, használjon különleges képernyőtisztító kendőt vagy oldatot, amely alkalmas az antisztatikus bevonaton történő használatra. Ne használjon benzolt, hígítót, ammóniát, maró tisztítószert vagy sűrített levegőt.
- A monitor tisztításához puha, kissé megnedvesített kendőt használjon. Kerülje a mosogatószer használatát, mert az tejszerű lepedékréteget hagy a monitoron.
- A monitor képminőségének fenntartása érdekében dinamikusan változó képernyőkímélőt használjon, illetve kikapcsolja ki a monitort, ha nem használja.





# A monitor beüzemelése

## Az állvány csatlakoztatása

 **MEGJEGYZÉS:** Az állvány és a talp leválasztott állapotban van, amikor a monitor elhagyja a gyárat.

 **MEGJEGYZÉS:** Az alábbi utasítások kizárólag a monitorhoz mellékelt állványra vonatkoznak. Amennyiben más forrásból származó állvány csatlakoztatására készül, tekintse meg az állványhoz mellékelt beüzemelési dokumentációt.

 **VIGYÁZAT:** Helyezze monitort egy vízszintes, tiszta és puha felületre, nehogy a kijelzőpanel megkarcolódjon.

### A monitorállvány rögzítéséhez:

1. Hozza egy vonalba a talp füleit az állvány alján lévő nyílásokkal.
2. Szilárdan erősítse az állványt a talpra.

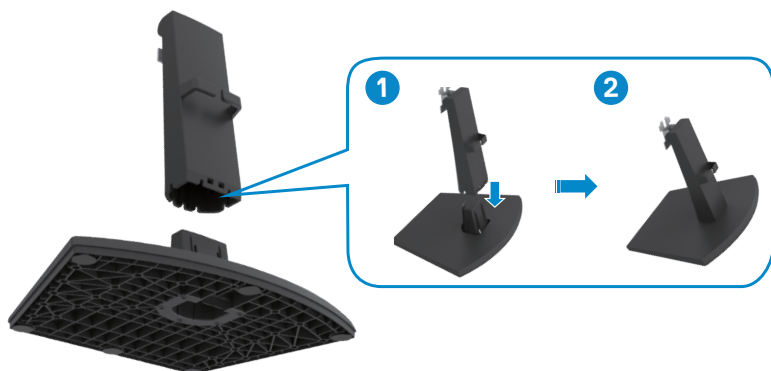

3. Hozza egy vonalba az állvány konzolján lévő fület és a monitor hátulján lévő rovátkákkal.
4. Illeszse az állvány konzolját a monitor rovátkájába, amíg a helyére nem kattann.

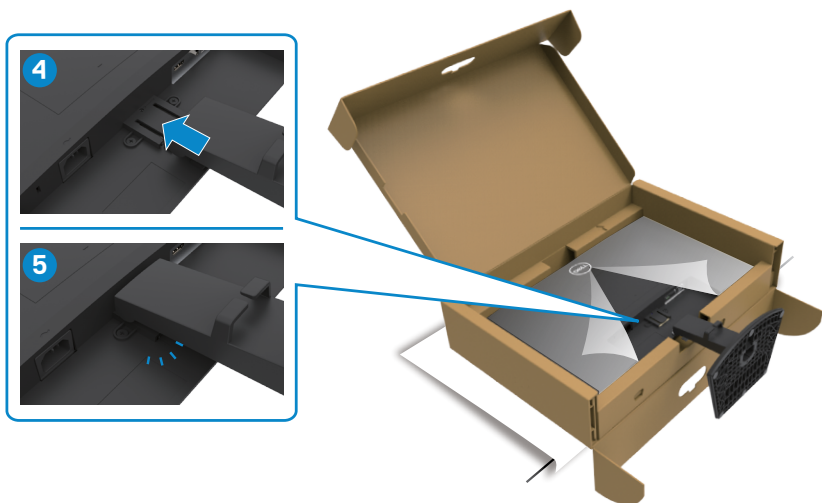

5. Nyissa fel a monitor védőburkolatát és szerelje fel a VESA védőburkolatot.

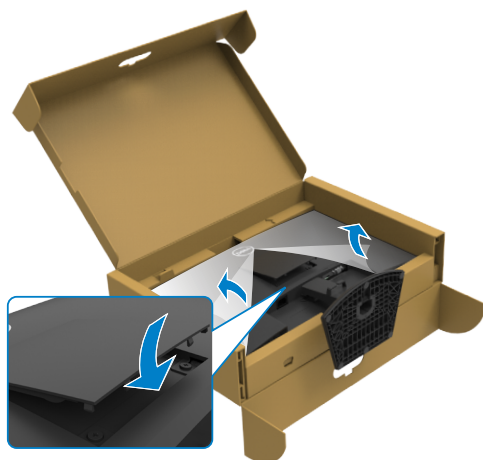

**⚠ VIGYÁZAT: Az állványt szilárdan tartsa a monitor felemelése közben, nehogy véletlenül megsérüljön.**

6. Fogja meg az állvány rúdját és óvatosan emelje fel a monitort, majd helyezze egy tiszta, sima felületre.

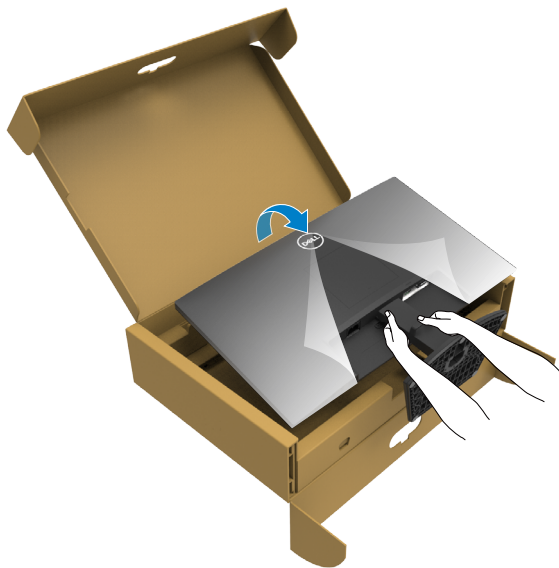

7. Emelje le a védőburkolatot a monitorról.

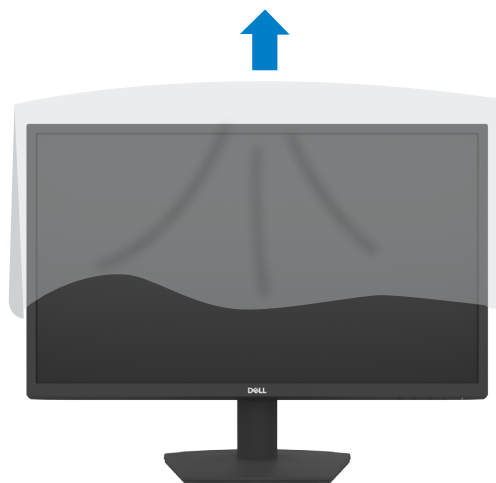

## A döntés használata

**MEGJEGYZÉS:** Az alábbi utasítások kizárólag a monitorhoz mellékelt állványra vonatkoznak. Amennyiben más forrásból származó állvány csatlakoztatására készül, tekintse meg az állványhoz mellékelt beüzemelési dokumentációt.

Ha a talp a monitorhoz van erősítve, azt a lehető legkényelmesebb megtekintési szögbe állíthatja.

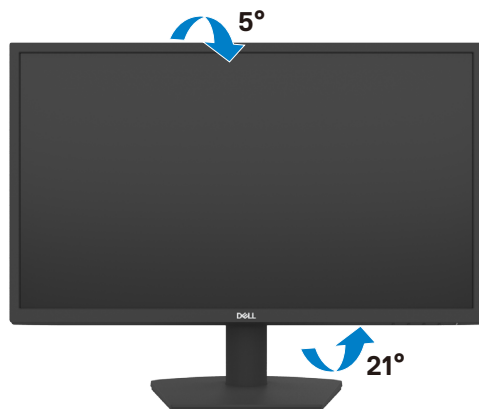

## A monitor csatlakoztatása

**⚠ FIGYELEM:** Mielőtt bármilyen eljáráshoz hozzáférne ebben a szakaszban, olvassa el a **Biztonsági utasítások** tartalmát.

### A monitor csatlakoztatása a számítógéphez:

1. Kapcsolja ki a számítógépet.
2. Csatlakoztassa a HDMI-kábelt a monitor és a számítógép közé.
3. Kapcsolja be a monitort.
4. Válassza ki a megfelelő bemeneti forrást a monitor OSD-menüjében és kapcsolja be a számítógépet.

### A HDMI- és tápkábel csatlakoztatása

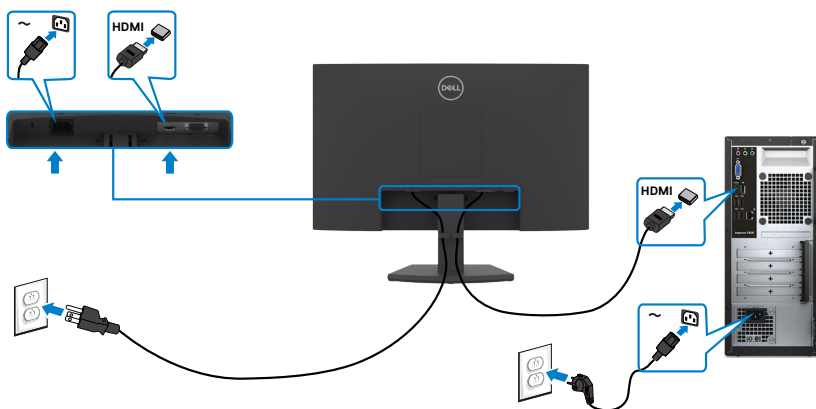

## A VGA-kábel csatlakoztatása

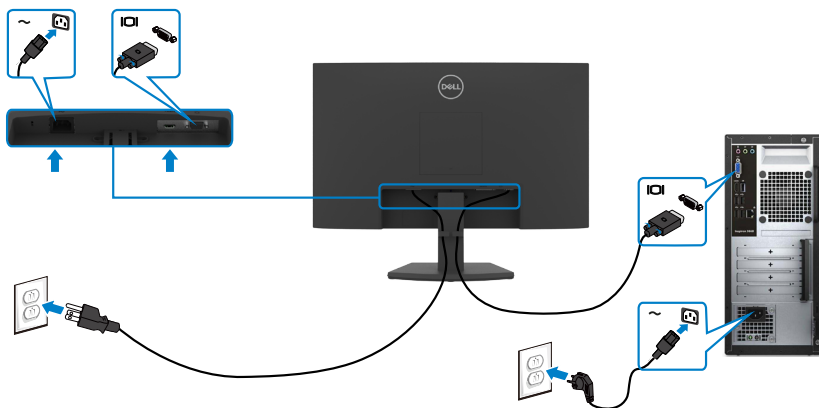

## A kábelek rendezése



Miután elvégezte a szükséges kábelek csatlakoztatását a monitorhoz és a számítógéphez, (lásd [A monitor csatlakoztatása](#) a kábelek rögzítéséhez), rendezze el a kábeleket az ábrán látható módon.



## A monitor rögzítése Kensington-féle biztonsági zárral (opcionális)

### **MEGJEGYZÉS: A Kensington-zár külön kapható.**

A biztonsági zárat fogadó horony a monitor alján helyezkedik el. (Lásd: [Biztonsági zárat fogadó horony](#))

A Kensington-féle biztonsági zár (külön kapható) használatával kapcsolatos bővebb információkért tekintse meg a zárhoz mellékelt dokumentációt.

Rögzítse a monitort egy asztalhoz a Kensington-féle biztonsági zárral.

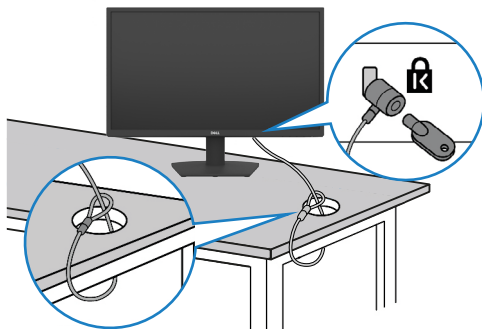

### **MEGJEGYZÉS: A kép csupán tájékoztató jellegű. A zár megjelenése eltérhet.**



## A monitorállvány eltávolítása

**△ VIGYÁZAT:** Ahhoz, hogy megelőzze a kijelző karcosodását az állvány eltávolítása során, győződjön meg arról, hogy a monitort puha, tiszta felületre helyezte.

**✎ MEGJEGYZÉS:** Az alábbi utasítások kizárólag a monitorhoz mellékelt állványra vonatkoznak. Amennyiben más forrásból származó állvány csatlakoztatására készül, tekintse meg az állványhoz mellékelt beüzemelési dokumentációt.

### Az állvány eltávolításához:

1. Helyezzen egy lapos párnát vagy szivacsdarabot az asztal szélé közelébe, majd helyezze rá a monitort kijelzővel lefelé.
2. Nyomja le az állványt a kioldógomb eléréséhez.
3. Egy hosszú csavarhúzó segítségével nyomja meg a kioldógombot.
4. A kioldógomb lenyomva tartása mellett húzza le az állványszerelvényt a monitorról.

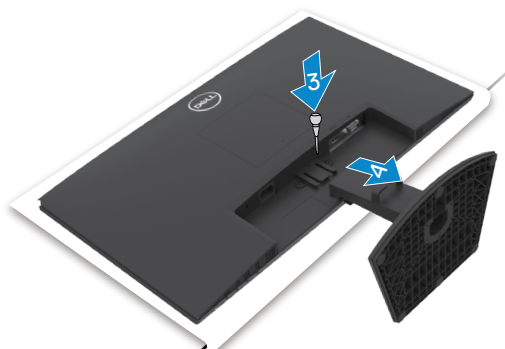



## A VESA-burkolat eltávolításához:

Nyomja le a VESA-burkolat hátulján lévő kiemelkedést, hogy szabaddá tegye a megjelenítő hátulján.

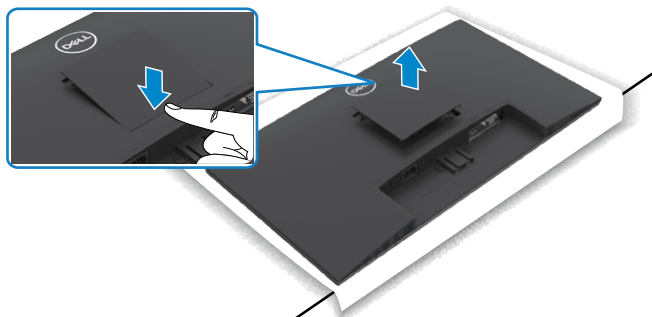

## Falra szerelés (opcionális)

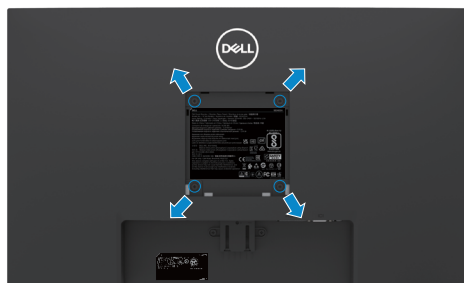

**MEGJEGYZÉS:** M4 x 10 mm-es csavarokat használjon a monitor és a falikonzol-készlet összeszereléséhez.

**MEGJEGYZÉS:** A falikonzol-készlet külön kapható.

Olvassa el a VESA-kompatibilis fali szerelőkészlet dokumentációját.

1. Helyezzen egy lapos párnát vagy szivacsdarabot az asztal széle közelébe, majd helyezze rá a monitort kijelzővel lefelé.
2. Távolítsa el az [árványt](#).
3. Távolítsa el a hátlapot a vázhoz rögzítő négy csavart egy Phillips-csavarhúzó segítségével.
4. Szerelje fel a szerelőkonzolt a konzolkészletből a monitorra.
5. Kövesse a fali rögzítőkészlethez kapott utasításokat és szerelje a monitort a falra.

**MEGJEGYZÉS:** Kizárólag UL-, CSA- vagy GS-minősítéssel rendelkező fali konzollal használható, amelynek minimális teherbíró kapacitása 11,60 kg (SE2422H)/13,80 kg (SE2422HX).



# A monitor üzemeltetése

## Kapcsolja be a monitort

Nyomja meg a  gombot a monitor bekapcsolásához.

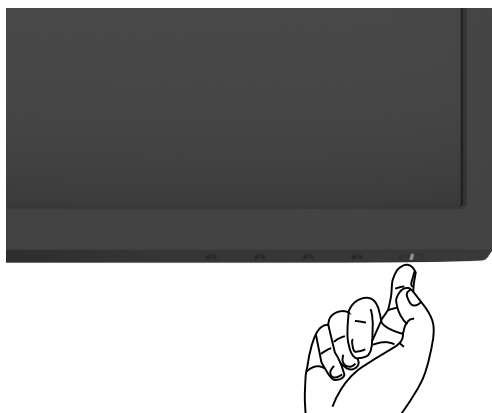



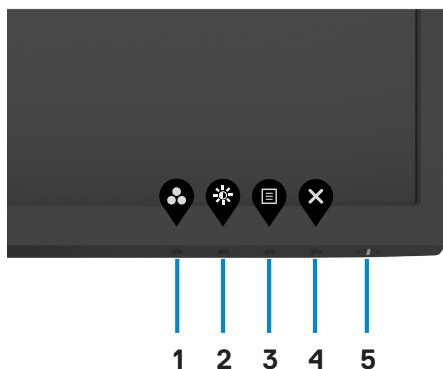

## Az előlap kezelőszerveinek használata

Használja a monitor alsó peremén lévő vezérlőgombokat a képbeállítások elvégzéséhez. A kezelőszervek használata során megjelenik az OSD (képernyőn megjelenő) menü a képernyőn.



Az alábbi táblázat az előlapon lévő kezelőszervek leírását tartalmazza:

<b>Előlapon lévő gomb</b>	<b>Leírás</b>
<p>1</p>  <p><b>Gyorsbillentyű: Preset Modes (Előre beállított módok)</b></p>	<p>Ezt a gombot az előre beállított színmódok listájáról történő választáshoz használhatja.</p>
<p>2</p>  <p><b>Gyorsbillentyű: Brightness/Contrast (Fényerő/Kontraszt)</b></p>	<p>A <b>Brightness/Contrast (Fényerő/ Kontraszt)</b> állító csúszkájának közvetlen elérése.</p>
<p>3</p>  <p><b>Menu (Menü)</b></p>	<p>Ezzel a menügombbal elindíthatja az OSD- menüt és kiválaszthatja azt. Lásd: <a href="#">A menürendszer elérése</a>.</p>
<p>4</p>  <p><b>Exit (Kilépés)</b></p>	<p>Ezzel a gombbal léphet vissza a főmenüre, illetve használhatja arra, hogy kilépjen az OSD- főmenüből.</p>
<p>5</p>  <p><b>Power Button (Főkapcsoló gomb) (működésjelző lámpával)</b></p>	<p>A monitor be-, illetve kikapcsolásához. A folyamatos fehér színű fény azt jelzi, hogy a monitor be van kapcsolva és rendesen működik. A fehéren villogó fény azt jelzi, hogy a monitor készletléti üzemmódban van.</p>



## Az OSD lezárása funkció használata

Lezárhatja az előlapon lévő kezelőszerveket, hogy megakadályozza az OSD-menü és/ vagy a főkapcsoló gomb elérését.

### Használja a Lock (Lezárás) menüt a gomb(ok) lezárásához.

1. Válasszon egyet a következő lehetőségek közül.

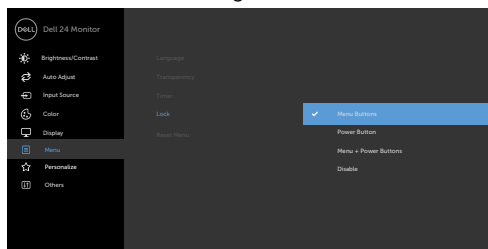

2. A következő üzenet jelenik meg.

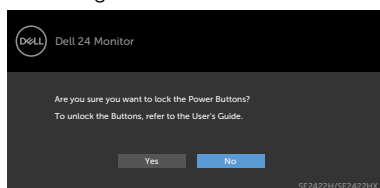

3. Válassza a **Yes (Igen)** lehetőséget a gombok lezárásához. Amint zárolta, bármely kezelőszerv megnyomására a zárolás ikon jelenik meg .



Használja az előlapon lévő kezelőszerveket a gomb(ok) lezárásához.



1. Nyomja meg és tartsa lenyomva a **Beépített diagnosztika** gombot (**4-es gomb**) négy másodpercig, amire megjelenik egy menü a képernyőn.

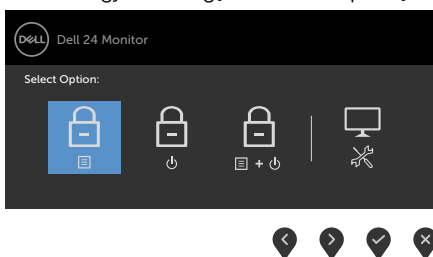

2. Válasszon az alábbi lehetőségek közül:

Lehetőségek	Leírás
<b>1</b>  <b>Menu Buttons lock (Menügombok zárolása)</b>	Ezt az opciót válassza az OSD-menüfunkció zárolásához.
<b>2</b>  <b>Power Button lock (Főkapcsoló gomb zárolása)</b>	Ezt a lehetőséget használja a főkapcsoló gomb zárolásához. Ezzel megakadályozza a monitor kikapcsolását a főkapcsoló gomb használatával.
<b>3</b>  <b>Menu and Power Buttons lock (Menü és főkapcsoló gomb zárolása)</b>	Használja ezt a lehetőséget az OSD-menü és a főkapcsoló gomb zárolásához.



## Lehetőségek

## Leírás

4



### Built-in Diagnostics (Beépített diagnosztika)

Ezzel a lehetőséggel futtathatja a beépített diagnosztikát. Lásd: [Beépített diagnosztika](#).

## A gomb(ok) kioldásához.

Nyomja meg és tartsa lenyomva a [Beépített diagnosztika](#) gombot (**4-es gomb**) négy másodpercig, amíg megjelenik egy menü a képernyőn. Az alábbi táblázat a előlapon lévő kezelőszervek kioldásának leírását tartalmazza.

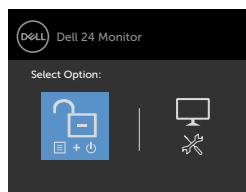
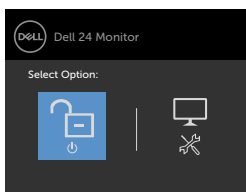
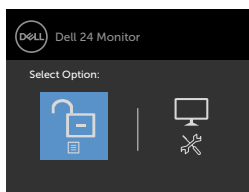

## Lehetőségek

## Leírás

1



### Menu Buttons unlock (Menügombok kioldása)

Ezt az opciót válassza az OSD-menüfunkció kioldásához.

2



### Power Button unlock (Főkapcsoló gomb kioldása)

Ezt a lehetőséget használja a főkapcsoló gomb kioldásához a monitor kikapcsolása érdekében.

3



### Menu and Power Buttons unlock (Menü és főkapcsoló gomb kioldása)

Ezt a lehetőséget használja az OSD-menü és a főkapcsoló gomb kioldásához.

4



### Built-in Diagnostics (Beépített diagnosztika)

Ezzel a lehetőséggel futtathatja a beépített diagnosztikát. Lásd: [Beépített diagnosztika](#).



## Előlapon lévő gomb

Használja a monitor előlapján lévő gombokat a képbeállítások elvégzéséhez.

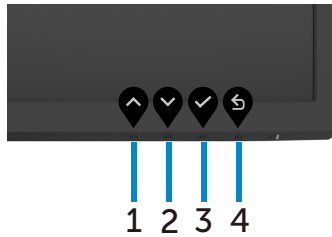

Előlapon lévő gomb	Leírás
1  Up (Fel)	Használja a <b>Up (Fel)</b> gombot az érték növeléséhez, illetve a felfelé lépéshez, ha menüben tartózkodik.
2  Down (Le)	Használja a <b>Down (Le)</b> gombot az érték csökkentéséhez, illetve a lefelé lépéshez, ha menüben tartózkodik.
3  OK	Használja az <b>OK</b> gombot a kiválasztott elem megerősítéséhez.
4  Back (Vissza)	Használja a <b>Back (Vissza)</b> gombot az előző menühöz való visszatéréshez.



# A képernyőn megjelenő (OSD-) menü használata

## A menürendszer elérése

**MEGJEGYZÉS:** Bármilyen, az OSD-menüben végzett módosítás automatikusan mentésre kerül, amikor másik OSD-menübe lép, kilép az OSD-menüből, illetve amikor arra vár, hogy az OSD-menü automatikusan bezáródjon.

1. Nyomja meg a  gombot az OSD-főmenü megjelenítéséhez.



2. Nyomja meg a  és  gombot a beállítási lehetőségek közötti lépkedéshez. Ahogy az ikonok között lépked, a lehetőség neve kiemelésre kerül.
3. Nyomja meg a  vagy  vagy  gombot egyszer, hogy aktiválja a kiemelt lehetőséget.
4. Nyomja meg a  és  gombot a kívánt paraméter kiválasztásához.
5. Nyomja meg a  gombot, hogy a menüsávba lépjen, majd használja a  vagy  gombokat a menüben lévő jelzések szerint a módosítások elvégzéséhez.
6. Jelölje ki a  elemet az előző menübe történő visszalépéshez, vagy nyomja meg a  gombot, hogy elfogadja és visszatérjen az előző menühöz.





## Ikon Menü és almenü

## Leírás



### Brightness/ Contrast (Fényerő/ Kontraszt)

Ezzel a menüvel aktiválhatja a **Brightness/Contrast (Fényerő/Kontraszt)** beállítást.

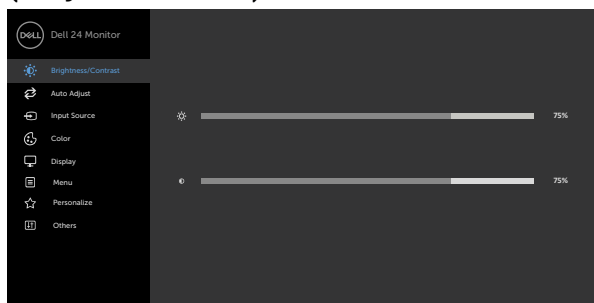

### Brightness (Fényerő)



A **Brightness (Fényerő)** a háttérvilágítás fényességét állítja be (A minimális érték a 0, a maximális érték a 100).

Nyomja meg a  gombot fényerő növeléséhez.

Nyomja meg a  gombot a fényerő csökkentéséhez.

### Contrast (Kontraszt)

Először állítsa be a **Brightness (Fényerő)** értékét, majd csak akkor módosítsa a **Contrast (Kontraszt)** értékét, ha további beállítás szükséges.

Nyomja meg a  gombot a kontraszt növeléséhez, vagy nyomja meg a  gombot a kontraszt csökkentéséhez (0 és 100 között).

**MEGJEGYZÉS:** A kontraszt funkció a sötét és a világos közötti eltérés fokát állítja be a monitoron.





**Auto Adjust (Auto. beállítás)**

Annak ellenére, hogy számítógépe felismeri monitorát indításkor, az **Auto Adjustment (Auto. beállítás)** funkció az adott használati módnak megfelelően optimálisra állítja a megjelenítési beállításokat.

Az **Auto Adjustment (Auto. beállítás)** lehetővé teszi a monitor számára a bemeneti videojellel történő beállítását. Az **Auto Adjustment (Automata beállítás)** használata után finomhangolhatja a monitor képét a **Pixel Clock (Pixel órajel)** (durva) és **Phase (Fázis)** (Finom) kezelőszervekkel a **Display (Megjelenítés)** menü alatt.

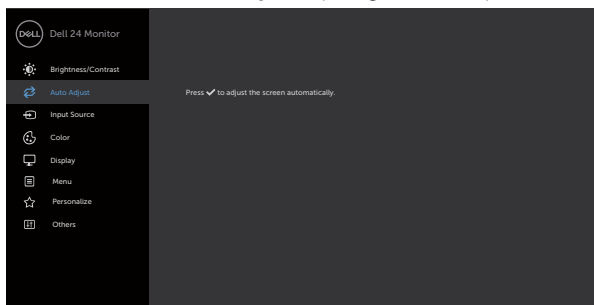

A következő párbeszédpanel jelenik meg egy fekete háttér előtt, ahogy a monitor automatikusan elvégzi a beállításokat az aktuális bemenet számára:

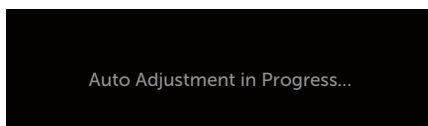

**MEGJEGYZÉS:** Az esetek többségében az **Auto Adjust (Auto. beállítás)** az adott konfiguráció számára legjobb képet biztosítja.

**MEGJEGYZÉS:** Az **Auto Adjust (Auto. beállítás)** opció csak a VGA-kábel használata esetén áll rendelkezésre.



## Ikon Menü és almenük

## Leírás



### Input Source (Bemeneti forrás)

Használja az **Input Source (Bemeneti jelforrás)** menüt a monitorhoz csatlakoztatott videojelek közül történő választáshoz.

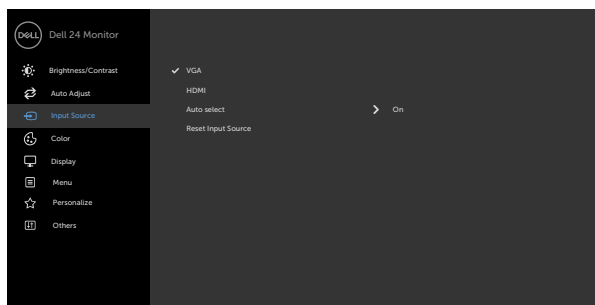

### VGA

Válassza a **VGA**-bemenetet, ha a VGA-aljzatot használja.

Nyomja meg a  gombot a VGA bemeneti forrás kiválasztásához.

### HDMI

Válassza a **HDMI**-bemenetet, ha a HDMI-aljzatot használja.

Nyomja meg a  gombot a HDMI bemeneti forrás kiválasztásához.

### Auto Select (Automatikus kiválasztás)

Használja a  gombot az **Auto Select (Automata kiválasztás)** kiválasztására, amire a monitor megkeresi az elérhető bemeneti jelforrásokat.

### Reset Input Source (Bemeneti forrás alaphelyzetbe állítása)

Lehetővé teszi a monitor **Input Source (Bemeneti jelforrás)** beállításainak visszaállítását gyári értékre.





## Color (Szín)

Használja a **Color (Szín)** menüt a színmód beállításához.

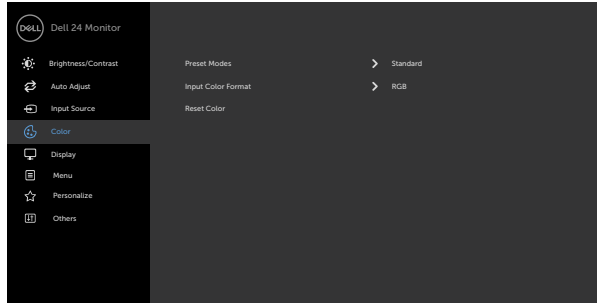

## Preset Modes (Előre beállított módok)

Ha **Preset Modes (Előre beállított módokat)** választ, a következő lehetőségek állnak rendelkezésre: **Standard (Normál)**, **ComfortView**, **Movie (Film)**, **FPS**, **RTS**, **RPG**, **Warm (Meleg)**, **Cool (Hideg)**, vagy **Custom color (Egyedi szín)**.

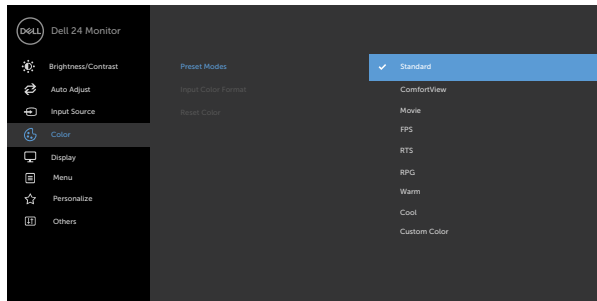

- **Standard (Normál):** alapértelmezett színbeállítások. Ez az alapértelmezett beállítási mód.
- **ComfortView:** csökkenti a képernyő által kibocsátott kékfény szintjét, hogy a megtekintés kevésbé legyen megterhelő a szemének.





**FIGYELEM: A monitor kékfény-kibocsátásának esetleges hosszú távú hatásai károsak lehetnek a szemre, digitális szemmegeeröltetést, szemelfáradást és egyéb szemsérülést okozva. A monitor hosszú ideig tartó használata a testben is fájdalmat okozhat, például a nyakban, karban, háton és vállon. További információért a megfelelő testtartás alkalmazásáról és az elfáradás és sérülés elkerüléséről, lásd:**

**Ergonómia.**

- **Movie (Film):** afilmnézéshez ideális beállításokat tölti be.
  - **FPS:** az FPS (First-Person Shooter - Lövöldözős) játékhoz megfelelő színbeállításokat tölti be.
  - **RTS:** az RTS (Real-time Strategy - Valós idejű stratégiai) játékhoz megfelelő színbeállításokat tölti be.
  - **RPG:** az RPG (Role-Playing Game - Szerepjáték) játékhoz megfelelő színbeállításokat tölti be.
  - **Warm (Meleg):** Növeli a színhőmérsékletet. A piros/sárga árnyalat miatt a képernyő melegebbnek tűnik.
  - **Cool (Hideg):** csökkenti a színhőmérsékletet. A kék árnyalat miatt a képernyő hidegebbnek tűnik.
  - **Custom Color (Egyedi szín):** lehetővé teszi a színbeállítások kézi módosítását. Nyomja meg a  és  gombot a három alapszín vörös, zöld, és a kék értékének beállításához és saját, előre beállított színmód létrehozásához.
- 

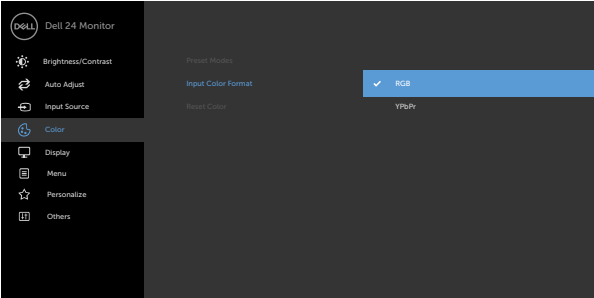

Ikon	Menü és almenük	Leírás
	<b>Input Color Format (Bemeneti színinformátum)</b>	<p>Lehetővé teszi az videobemenet mód beállítását a következőkre:</p> <ul style="list-style-type: none"> <li>• <b>RGB:</b> Ezt a lehetőséget akkor válassza, ha a monitor RGB-kimenet használatát támogató számítógéphez vagy médialejátszóhoz csatlakozik.</li> <li>• <b>YCbCr/YPbPr*:</b> Ezt a lehetőséget akkor válassza, ha médialejátszója csak YCbCr/YPbPr kimenet használatát támogatja.</li> </ul>
		
		
		*Ha VGA-bemenet van kiválasztva.
	<b>Hue (Színezet)</b>	<p>Használja a  vagy  gombot a színezet beállítására 0 és 100 között.</p> <p><b>MEGJEGYZÉS:</b> A színezet beállítása csak Movie (Film) és FPS, RTS, RPG játék módban érhető el.</p>
	<b>Saturation (Színtelítettség)</b>	<p>Használja a  vagy  gombot a színtelítettség beállítására 0 és 100 között.</p> <p><b>MEGJEGYZÉS:</b> a színtelítettség beállítása csak Movie (Film) és FPS, RTS, RPG módban érhető el.</p>
	<b>Reset Color (Szín visszaállítása)</b>	<p>Lehetővé teszi a monitor színbeállításainak visszaállítását gyári értékre.</p>





## Display (Megjelenítés)

Használja a **Display (Megjelenítés)** menüt a kép beállításához.

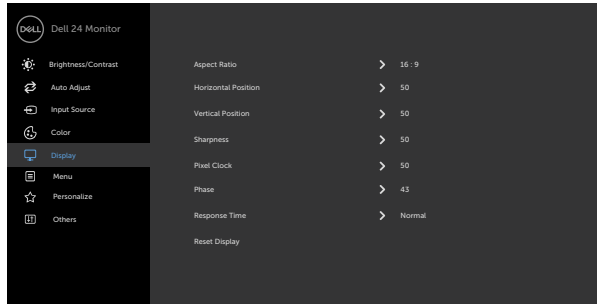

### Aspect Ratio (Oldalarány)

Válassza ki a képméretarányt a következők közül: **16:9, 4:3**.

### Horizontal Position (Vízszintes pozíció) (csak VGA-bemenet)

Használja a vagy gombot a kép balra vagy jobbra mozgathatásához.

A minimális érték a '0' (-).

A maximális érték a '100' (+).

### Vertical Position (Függőleges pozíció) (csak VGA-bemenet)

Használja a vagy gombot a kép felfelé vagy lefelé mozgathatásához.

A minimális érték a '0' (-).

A maximális érték a '100' (+).

### Sharpness (Élesség)

A képet élesebbre vagy lágyabbnak látszóra állítja.

Használja a vagy gombot az élesség beállítására '0 és '100' között.

### Pixel Clock (Pixel-órajel) (csak VGA-bemenet)

A **Phase (Fázis)** és **Pixel Clock (Pixel-órajel)** beállítások a monitor tetszés szerinti beállítását teszik lehetővé.

Használja a vagy gombot a legjobb képminőség beállításához.



Ikon	Menü és almenük	Leírás
	<b>Phase (Fázis) (csak VGA-bemenet)</b>	Ha nem sikerül elfogadható eredményt elérni a <b>Phase (Fázis)</b> beállításával, használja a <b>Pixel Clock (Pixel-órajel)</b> (durva), majd ismét a <b>Phase (Fázis)</b> (finom) beállítást.
	<b>Response Time (Válaszidő)</b>	Lehetővé teszi a <b>Response Time (Válaszidő)</b> beállítását <b>Normal (Normál)</b> , <b>Fast (Gyors)</b> vagy <b>Extreme (Extrém)</b> értékre.
	<b>Reset Display (Kijelző alaphelyzetbe állítása)</b>	Visszaállítja a kijelző beállításait gyári alapértékekre.



## Menu (Menü)

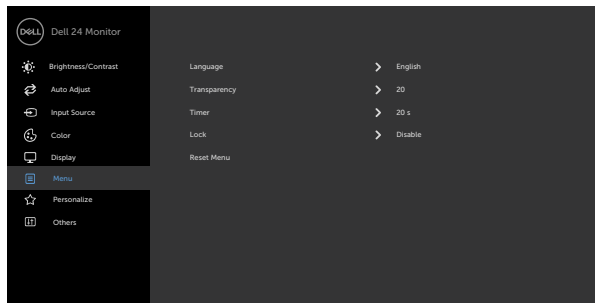

Válassza ezt a lehetőséget az OSD beállításainak elvégzéséhez, úgymint az OSD nyelve, a menü képernyőn történő megjelenítésének ideje stb.



## Language (Nyelv)



Beállítja az OSD megjelenítési nyelvet nyolc nyelv egyikére. (angol, spanyol, francia, német, brazilai portugál, orosz, egyszerűsített kínai, vagy japán).

## Transparency (Átlátszóság)

Válassza ezt a lehetőséget a menü átlátszóságának módosításához  és  megnyomásával (min. 0 / max. 100).

## Timer (Időzítő)

**OSD Hold Time (OSD-menü tartásideje):** beállítja, hogy az OSD-menü az utoljára használt gomb után mennyi ideig legyen látható.

Használja a  és  gombokat a csúszka 1 másodperces időközönkénti léptetéséhez 5 és 60 másodperc között.







## Ikon Menü és almenük

## Leírás

### Lock (Zár)

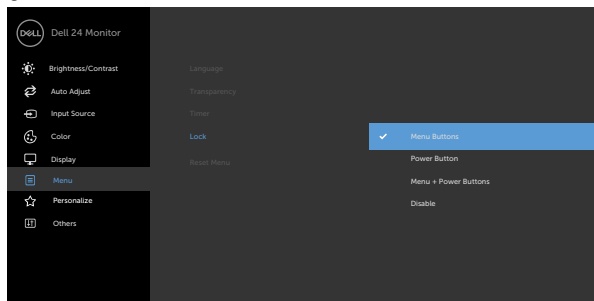
Szabályozza a felhasználó hozzáférését a beállításokhoz. A gombok le vannak zárva.



- **Menu Buttons (Menügombok):** az OSD-n keresztül a menügombok zárolásához.
- **Power Button (Főkapcsoló):** az OSD-n keresztül a főkapcsoló gomb zárolásához.
- **Menu + Power Buttons (Menü + Főkapcsoló gomb):** az OSD-n keresztül az összes menügomb és a főkapcsoló gomb zárolásához.
- **Disable (Letiltás):** Nyomja meg és tartsa lenyomva a főkapcsolótól balra lévő  gombot 4 másodpercig.

### Reset Menu (Menü alaphelyzet)

A menübeállítások visszaállítása a gyári alapértékekre.





**Personalize (Testreszabás)**

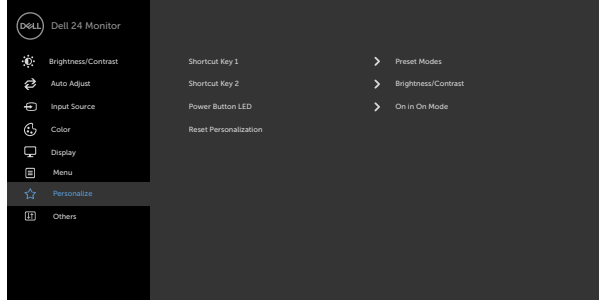

**Shortcut Key 1 (1. gyorsgomb)** Válasszon a következők közül: **Preset Modes (Előre beállított módok)**, **Brightness/Contrast (Fényerő/Kontraszt)**, **Auto Adjust (Auto. beállítás)**, **Input Source (Bemeneti jelforrás)** vagy **Aspect Ratio (Képarány)** az 1. gyorsgomb számára.

**Shortcut Key 2 (2. gyorsgomb)** Válasszon a következők közül: **Preset Modes (Előre beállított módok)**, **Brightness/Contrast (Fényerő/Kontraszt)**, **Auto Adjust (Auto. beállítás)**, **Input Source (Bemeneti jelforrás)** vagy **Aspect Ratio (Képarány)** a 2. gyorsgomb számára.

**Power Button LED (Működésjelző LED)** Lehetővé teszi a működésjelző fény állapotának beállítását energiatakarékosság érdekében.

**Reset Personalization (Testreszabás alaphelyzetbe állítása)** Visszaállítja a gyorsbillentyűket a gyári alapbeállításokra.





Others (Egyebek)

Az OSD-beállítások, például a **DDC/CI**, az **LCD conditioning (LCD kondicionálás)** stb. módosítását teszi lehetővé.

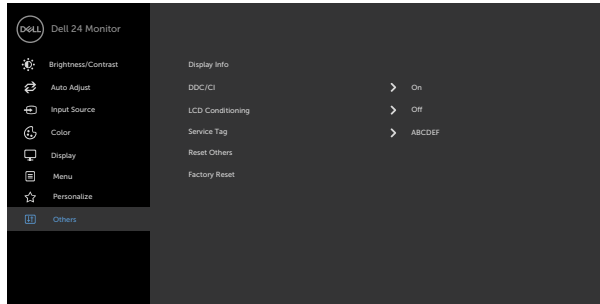

Display Info (Infó megjelenítése)

Megjeleníti a monitorral kapcsolatos aktuális beállításokat.

DDC/CI

A **DDC/CI** (Display Data Channel/Command Interface) (Kijelző adatcsatorna parancs interfész) lehetővé teszi a monitor paramétereinek beállítását a számítógép szoftverén keresztül.

Jelölje ki az **Off (Ki)** lehetőséget a funkció kikapcsolásához. Engedélyezze a szolgáltatást a legjobb felhasználói élmény és a monitor optimális teljesítménye érdekében.

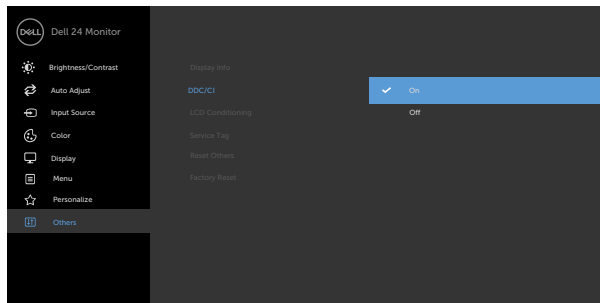

## Ikon Menü és almenük

## Leírás

### LCD Conditioning (LCD kondicionálás)

A képállandósulás enyhe formáit segít kiküszöbölni. A képállandósulás mértékétől függően, előfordulhat, hogy a program futtatásához több idő szükséges. Jelölje ki az **On (Be)** elemet a folyamat indításához.

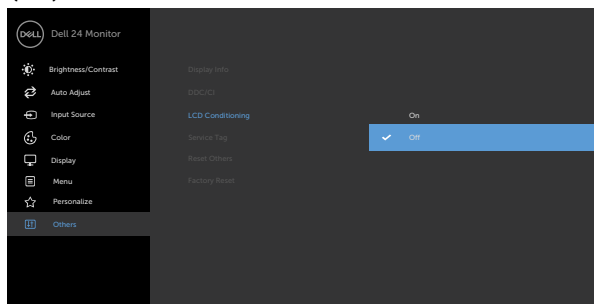

### Service Tag (Szervizcímke)

Megjeleníti a szervizcímkét. A szervizcímke egyedi alfanumerikus azonosító, amely lehetővé teszi a Dell számára a termék műszaki adatainak azonosítását és a jótállási információk elérését.

**MEGJEGYZÉS:** A szervizcímke a burkolat hátulján is megtalálható.

### Reset Others (Egyebek visszaállítása)

Visszaállítja az egyéb beállításokat, mint például a **DDC/CI** a gyári alapbeállításokra.

### Factory Reset (Gyári visszaállítás)

Visszaállítja az összes előre beállított értéket gyár alapértelmezett beállításra.

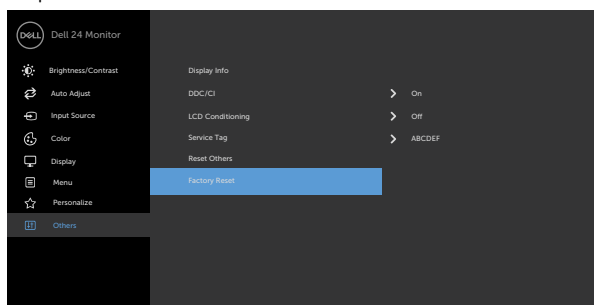

## OSD figyelmeztető üzenetek

Ha a monitor nem támogat egy adott felbontást, a következő üzenet jelenik meg:

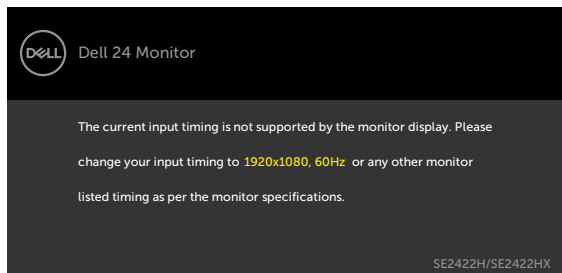

Ez azt jelenti, hogy a monitor nem tud szinkronizálódni a számítógép felől fogadott jellel. Lásd a [Felbontás műszaki adatai](#) című részt a monitor által címezhető vízszintes és függőleges frekvencia-tartományokat illetően. Az ajánlott üzemmód a 1920 x 1080 képpont.

Az alábbi üzenetet fogja látni, mielőtt letiltásra kerülne a DDC/CI funkció:

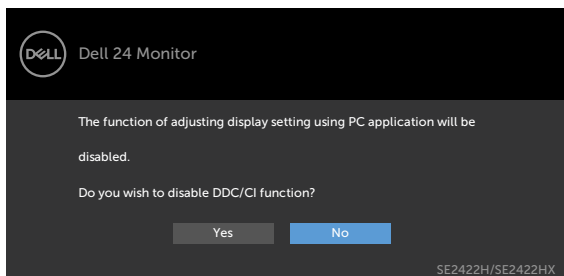

Amikor a monitor belép **Standby (Készenléti)** módba, a következő üzenet jelenik meg:

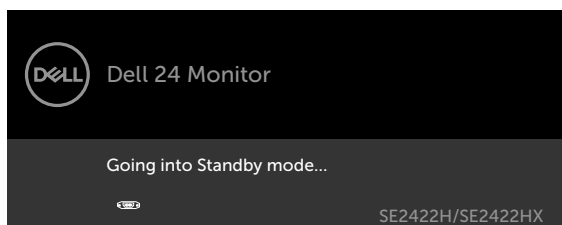
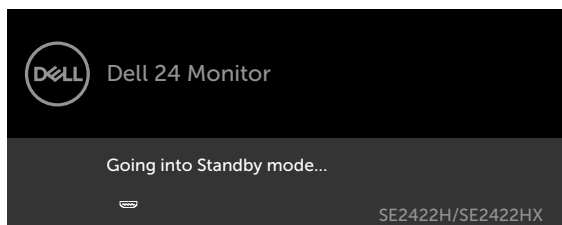

Aktiválja a számítógépet és a monitort az [OSD eléréséhez](#).

Ha a főkapcsoló gombon kívül bármelyik gombot megnyomják, az alábbi üzenetek fognak megjelenni a kiválasztott bemenettől függően:

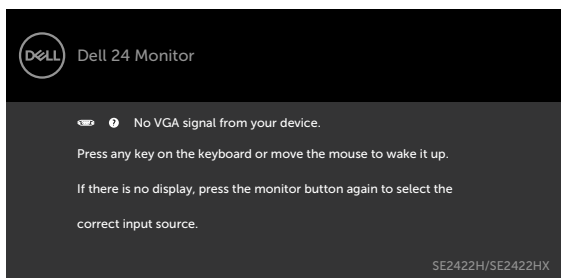
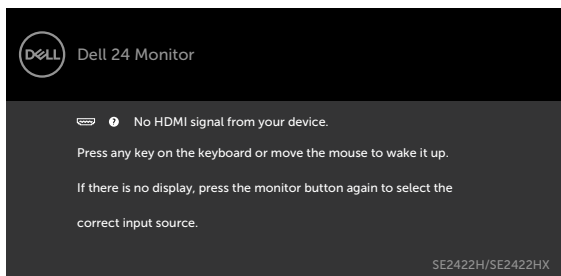

Ha az OSD Other (Egyéb) lehetőségének **Factory Reset (Gyári alaphelyet)** elemeit választja, az alábbi üzenet fog megjelenni:

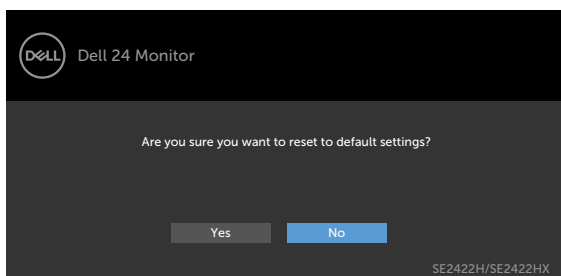

Ha a Fényerő értékét az alapértelmezett, azaz 75% fölé állítja, a következő üzenet jelenik meg:

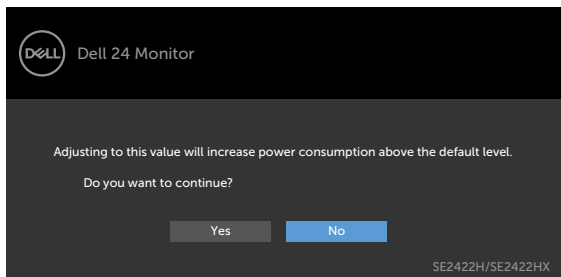

- Ha a „Yes” (Igen) elemet választják, a tápfeszültség üzenet csak egyszer jelenik meg.
- Ha a „No” (Nem) elemet választják, a tápfeszültség üzenet ismét előugrik.
- A tápfeszültségre vonatkozó figyelmeztető üzenet csak akkor jelenik meg újra, ha gyári alaphelyzetre állítást választanak az OSD-menüben.



Ha a HDMI- vagy VGA-bemenetet választják és a hozzá tartozó kábel nem csatlakozik, az alábbi lebegő párbeszédpanel fog megjelenni.

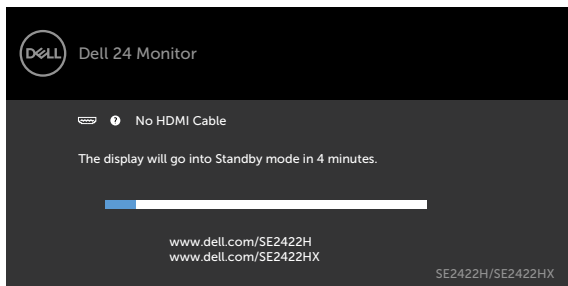

vagy

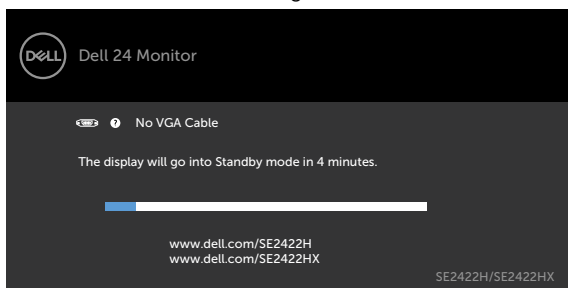

Lásd a [Hibaelhárítás](#) című részt a további részletekért.





## A maximális felbontás beállítása

A monitor maximális felbontásának beállításához:

Windows 7, Windows 8 vagy Windows 8.1 alatt:

1. Windows 8 és Windows 8.1 rendszerek esetében válassza az Asztal csempe elemet, hogy a klasszikus asztal-elrendezésre váltson. Vagy ugorja át ezt a lépést, ha Windows Vista vagy Windows 7 rendszert használ.
2. Jobb gombbal kattintson az asztalra, majd kattintson a **Screen Resolution (Képernyő-felbontás)** elemre.
3. Kattintson a **Screen Resolution (Képernyő-felbontás)** lenyíló listára, és válassza ki az **1920 x 1080** felbontást.
4. Kattintson az **OK** gombra.

Windows 10 alatt:

1. Jobb egérgombbal kattintson az asztalra, majd kattintson a **Display settings (Megjelenítés beállításai)** elemre.
2. Kattintson az **Advanced display settings (Speciális megjelenítési beállítások)** lehetőségre.
3. Kattintson a **Resolution (Képernyő-felbontás)** lenyíló listára, és válassza ki az **1920 x 1080** felbontást.
4. Kattintson az **Apply (Alkalmaz)** gombra.

Ha nem látható az **1920 x 1080** érték mint választható lehetőség, elképzelhető, hogy frissítésre szorul a grafikai illesztőprogram. Számítógéptől függően végezze el az alábbiak eljárások egyikét:

Amennyiben Dell asztali vagy hordozható számítógéppel rendelkezik:

- Lépjen a <https://www.dell.com/support> oldalra, adja meg szervizcímke-számát, majd töltsse le a legújabb illesztőprogramot a videokártyája számára.

### Amennyiben nem Dell számítógéppel rendelkezik (laptop vagy asztali):

- Lépjen számítógépe gyártójának támogatási weboldalára és töltsse le a legújabb videokártya-illesztőprogramokat.
- Lépjen videokártyája gyártójának weboldalára és töltsse le a legújabb videokártya-illesztőprogramokat.



# Hibaelhárítás

**FIGYELEM:** Mielőtt bármilyen eljáráshoz hozzákezdene ebben a szakaszban, olvassa el a **Biztonsági utasítások** tartalmát.

## Önteszt

A monitor önteszt lehetőséggel rendelkezik, ami lehetővé teszi a monitor megfelelő működésének ellenőrzését. Ha a monitor és a számítógép helyesen csatlakozik, de a monitor képernyője sötét marad, futtassa le a monitor öntesztet az alábbi lépések végrehajtásával:

1. Kapcsolja ki a számítógépet és a monitort.
2. Húzza ki a videokábelt a számítógép hátuljából. Az önteszt megfelelő működése érdekében húzza ki az összes videokábelt a számítógép hátuljából.
3. Kapcsolja be a monitort.

Ha a monitor helyesen működik és nem érzel bemeneti jelet, az alábbi üzenetek egyike jelenik meg a csatlakozástól függően: Önteszt módban a működésjelző LED fehér színű marad.

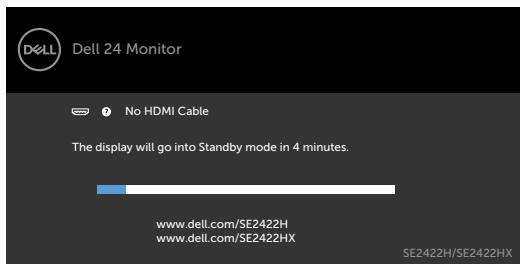

vagy

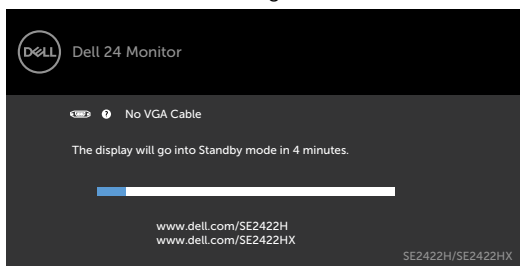

**MEGJEGYZÉS:** ez az ablak a rendszer normál működése esetén is megjelenik ha a videokábel le van választva vagy sérült.

4. Kapcsolja ki a monitort és csatlakoztassa újra a videokábelt, majd kapcsolja be újra a számítógépet és a monitort.



Ha a monitorképernyő a kábelek újracsatlakoztatása után is sötét marad, ellenőrizze a videokártyát és a számítógépet az esetleges problémák után kutatva.

## Beépített diagnosztika

A monitor beépített diagnosztikai eszközzel rendelkezik, amely segít annak megállapításában, hogy az esetleges képi rendellenességet a monitor okozza-e, vagy a számítógép, illetve videokártya.

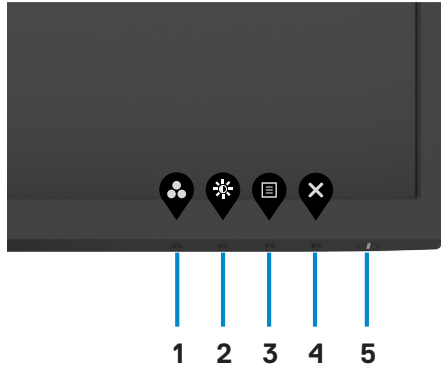

A beépített diagnosztika futtatásához:

1. Ellenőrizze, hogy tiszta-e a képernyő (nincs porrészecske a képernyő felületén).
2. Nyomja meg és tartsa lenyomva a **4-es gombot** négy másodpercig másrésről amire megjelenik egy menü a képernyőn.
3. Jelölje ki a beépített diagnosztika  lehetőséget. Megjelenik egy szürke képernyő.
4. Gondosan vizsgálja meg a képernyőt rendellenességekért.
5. Nyomja meg újra az 1-es gombot az előlapon. A képernyő színe vörösre változik.
6. Vizsgálja meg a képernyőt rendellenességekért.
7. Ismétlje meg az 5. és 6. lépést a megjelenítő vizsgálatához, amikor az zöld, kék, fekete, fehér és szöveg megjelenítési módra vált.

A teszt kész, ha megjelenik a szöveg képernyő. A kilépéshez nyomja meg ismét az 1-es gombot.

Ha nem észlelhető rendellenesség a monitoron a beépített diagnosztikai eszköz használata után, a monitor megfelelően működik. Ellenőrizze a videokártyát és a számítógépet az esetleges problémák után kutatva.



## Általános problémák

Az alábbi táblázat általános tájékoztatást tartalmaz a gyakran előforduló problémákról és azok megoldására ad javaslatot:

Gyakori tünetek	Jelenség	Lehetséges megoldások
Nincs kép/ Működésjelző LED kikapcsolva	Nincs kép	<ul style="list-style-type: none"><li>· Győződjön meg arról, hogy a monitort és a számítógépet összekötő videokábel megfelelően csatlakoztatva van és szorosan illeszkedik.</li><li>· Ellenőrizze, hogy a hálózati aljzat megfelelően működik bármilyen egyéb elektromos berendezés csatlakoztatásával.</li><li>· Győződjön meg arról, hogy a főkapcsoló gombot teljesen lenyomta.</li><li>· Győződjön meg arról, hogy a helyes bemeneti forrást választotta az <b>Input Source (Bemeneti forrás)</b> menüben.</li></ul>
Nincs kép/ Működésjelző LED bekapcsolva	Nincs kép vagy fényerő	<ul style="list-style-type: none"><li>· Állítsa magasabb értékre a fényerőt és a kontrasztot az OSD segítségével.</li><li>· Végeztesse el a monitor öntesztjét.</li><li>· Ellenőrizze, hogy a videokábel csatlakozójának érintkezői nincsenek meghajlítva vagy eltörve.</li><li>· Futtassa a beépített diagnosztikai programot.</li><li>· Győződjön meg arról, hogy a helyes bemeneti forrást választotta az <b>Input Source (Bemeneti forrás)</b> menüben.</li></ul>
Gyenge fókus	A kép életlen és árnyékok, illetve szellemképek vannak rajta	<ul style="list-style-type: none"><li>· Hajtsa végre az <b>Auto adjust (Auto. beállítás)</b> műveletet az OSD-menüben.</li><li>· Állítsa be a <b>Phase (Fázis)</b> és <b>Pixel Clock (Pixel órajel)</b> kezelőszerveket az OSD-menüben.</li><li>· Szüntesse meg a video-hosszabbítókábelek használatát.</li><li>· Állítsa vissza a monitor gyári beállításait.</li><li>· Módosítsa a videó felbontást a helyes képméretarányra.</li></ul>



Gyakori tünetek	Jelenség	Lehetséges megoldások
Szaggató/ Ugráló kép	Hullámzó kép vagy finom mozgás látható	<ul style="list-style-type: none"> <li>• Hajtsa végre az <b>Auto adjust (Auto. beállítás)</b> műveletet az OSD-menüben.</li> <li>• Állítsa be a <b>Phase (Fázis)</b> és <b>Pixel Clock (Pixel órajel)</b> kezelőszerveket az OSD-menüben.</li> <li>• Állítsa vissza a monitor gyári beállításait.</li> <li>• Ellenőrizze a környezeti tényezőket.</li> <li>• Helyezze máshova vagy másik helyiségbe a monitort, majd ellenőrizze újra.</li> </ul>
Hiányzó képpontok	Az LCD-kijelző pontokat tartalmaz.	<ul style="list-style-type: none"> <li>• Kapcsolja ki, majd újra be a tápfeszültséget.</li> <li>• Az állandóan kikapcsolt képpont természetes jelenség, amely az LCD-gyártás sajátosságaiból eredően előfordulhat.</li> <li>• A Dell monitor minőségi és képpont szabályzatáról a <a href="https://www.dell.com/pixelguidelines">https://www.dell.com/pixelguidelines</a> weboldalon található részletesebb információt.</li> </ul>
Bekapcsolva maradt képpontok	Az LCD-kijelző fényes pontokat tartalmaz.	<ul style="list-style-type: none"> <li>• Kapcsolja ki, majd újra be a tápfeszültséget.</li> <li>• Az állandóan kikapcsolt képpont természetes jelenség, amely az LCD-gyártás sajátosságaiból eredően előfordulhat.</li> <li>• A Dell monitor minőségi és képpont szabályzatáról a <a href="https://www.dell.com/pixelguidelines">https://www.dell.com/pixelguidelines</a> weboldalon található részletesebb információt.</li> </ul>
Fényerőprob- lémák	A kép túl sötét, vagy túl világos	<ul style="list-style-type: none"> <li>• Állítsa vissza a monitor gyári beállításait.</li> <li>• Állítsa magasabb értékre a fényerőt és a kontrasztot az OSD segítségével.</li> </ul>
Geometriai torzítás	A kép nincs megfelelően középre állítva	<ul style="list-style-type: none"> <li>• Állítsa vissza a monitor gyári beállításait.</li> <li>• <b>Auto adjust (Auto. beállítás)</b> művelet az OSD-menüben.</li> <li>• Végezze el a vízszintes és függőleges vezérlők beállítását az OSD-menüben.</li> </ul>



Gyakori tünetek	Jelenség	Lehetséges megoldások
Vízszintes/ Függőleges vonalak	A képen egy vagy több csík látható	<ul style="list-style-type: none"> <li>• Állítsa vissza a monitor gyári beállításait.</li> <li>• Hajtsa végre az <b>Auto adjust (Auto. beállítás)</b> műveletet az OSD-menüben.</li> <li>• Állítsa be a <b>Phase (Fázis)</b> és <b>Pixel Clock (Pixel órajel)</b> kezelőszerveket az OSD-menüben.</li> <li>• Végezze el az öntesztet, hogy megállapítsa, ezek a vonalak önteszt módban is megjelennek-e.</li> <li>• Ellenőrizze, hogy a videokábel csatlakozójának érintkezői nincsenek meghajlítva vagy eltörve.</li> <li>• Futtassa a beépített diagnosztikai programot.</li> </ul>
Szinkronizálási problémák	A kép szétesett vagy szakadtnak tűnik	<ul style="list-style-type: none"> <li>• Állítsa vissza a monitor gyári beállításait.</li> <li>• Hajtsa végre az <b>Auto adjust (Auto. beállítás)</b> műveletet az OSD-menüben.</li> <li>• Állítsa be a <b>Phase (Fázis)</b> és <b>Pixel Clock (Pixel órajel)</b> kezelőszerveket az OSD-menüben.</li> <li>• Végezze el az öntesztet, hogy megállapítsa, az összetöredezett kép önteszt módban is megjelenik-e.</li> <li>• Ellenőrizze, hogy a videokábel csatlakozójának érintkezői nincsenek meghajlítva vagy eltörve.</li> <li>• Indítsa újra a számítógépet csökkentett módban.</li> </ul>
Biztonsággal kapcsolatos problémák.	Füst vagy szikra látható jelei	<ul style="list-style-type: none"> <li>• Ne hajtsa végre semmiféle hibaelhárítást.</li> <li>• További információért a Dellel történő kapcsolatfelvételt illetően, azonnal olvassa el a <a href="#">Kapcsolatfelvétel a Dellel</a> című részt.</li> </ul>
Váltakozó problémák	A monitor hibásan be- és kikapcsol	<ul style="list-style-type: none"> <li>• Győződjön meg arról, hogy a monitort és a számítógépet összekötő videokábel megfelelően csatlakoztatva van és szorosan illeszkedik.</li> <li>• Állítsa vissza a monitort a gyári beállításokra.</li> <li>• Végezze el az öntesztet, hogy megállapítsa, a váltakozó probléma önteszt módban is megjelenik-e.</li> </ul>



Gyakori tünetek	Jelenség	Lehetséges megoldások
Hiányzó szín	A képről hiányzik egy szín	<ul style="list-style-type: none"> <li>· Végeztesse el a monitor öntesztjét.</li> <li>· Győződjön meg arról, hogy a monitort és a számítógépet összekötő videokábel megfelelően csatlakoztatva van és szorosan illeszkedik.</li> <li>· Ellenőrizze, hogy a videokábel csatlakozójának érintkezői nincsenek meghajlítva vagy eltörve.</li> </ul>
Hibás színek	A kép színe nem megfelelő	<ul style="list-style-type: none"> <li>· Próbálkozzon más <b>Preset Modes (Előbeállított módokkal)</b> az OSD Color (Szín) beállításai alatt. Állítson az <b>R/G/B</b> értéken az OSD <b>Color (Szín)</b> menüjének <b>Custom Color (Egyedi szín)</b> beállításai alatt.</li> <li>· Állítson az R/G/B értéken az OSD <b>Color (Szín)</b> menüjének <b>Custom Color (Egyedi szín)</b> beállításai alatt.</li> <li>· Módosítsa az <b>Input Color Format (Bemeneti színformátum)</b> értékét <b>RGB</b> vagy <b>YCbCr/YPbPr</b> beállításra az OSD <b>Color (Szín)</b> beállítások eleme alatt.</li> <li>· Futtassa a beépített diagnosztikai programot.</li> </ul>
Képrögzés amiatt, hogy hosszú ideig állókép maradt a monitoron	A statikus kép halvány árnyéka jelenik meg a képen	<ul style="list-style-type: none"> <li>· Állítsa be, hogy a képernyő adott üresjáratú idő után kikapcsoljon. Ezeket be lehet állítani a Windows Energiagazdálkodási, illetve a Mac Energiatakarékos beállításai alatt.</li> <li>· Más megoldásként használjon dinamikusan változó képernyővédőt.</li> </ul>



## Termékspecifikus problémák

Probléma	Jelenség	Lehetséges megoldások
A képernyőn lévő kép túl kicsi.	A kép a képernyő középpontjában van, de nem fedile a teljes aktív területet	<ul style="list-style-type: none"><li>Ellenőrizze az <b>Aspect Ratio (Képméretarány)</b> beállítást az OSD <b>Display (Megjelenítés)</b> beállításai alatt.</li><li>Állítsa vissza a monitor gyári beállításait.</li></ul>
A monitor beállításai nem végezhetőek el az előlapon lévő gombok segítségével	Az OSD-menü nem jelenik meg a képernyőn	<ul style="list-style-type: none"><li>Kapcsolja ki a monitort, húzza ki a monitor tápkábelét, csatlakoztassa újra, majd kapcsolja be a monitort.</li></ul>
Nincs bemeneti jel a felhasználói kezelőszervek megnyomásakor	Nincs kép, a LED lámpa fehér színű	<ul style="list-style-type: none"><li>Ellenőrizze a jelforrást. Győződjön meg arról, hogy a számítógép nincs készenléti módban az egér mozgatásával vagy bármely gomb megnyomásával a billentyűzeten.</li><li>Ellenőrizze, hogy megfelelően csatlakozik-e a videokábel. Szükség esetén csatlakoztassa újra a kábelt.</li><li>Állítsa alaphelyzetbe a számítógépet vagy videolejátszót.</li></ul>
A kép nem tölti ki a teljes képernyőt	A kép nem tudja kitölteni a képernyő magasságát vagy szélességét	<ul style="list-style-type: none"><li>A DVD-ken található különféle videoformátumok (képarányok) miatt a monitor teljes képernyőn jelenítheti meg a képet.</li><li>Futtassa a beépített diagnosztikai programot.</li></ul>





# Függelék

---

## FCC nyilatkozat (csak az USA-ban) és egyéb hatósági információ

Az FCC nyilatkozatokkal és egyéb hatósági információkkal kapcsolatosan lásd a hatósági megfelelés webhelyet a [https://www.dell.com/regulatory\\_compliance](https://www.dell.com/regulatory_compliance) címen.

### A Dell elérhetőségei

Vásárlók az Egyesült Államokban hívják a 800-WWW-DELL (800-999-3355) telefonszámot.

 **MEGJEGYZÉS:** Ha nem rendelkezik működő internet-kapcsolattal, az elérhetőségi adatokat megtalálhatja a vásárlási bizonylaton, csomagolójegyen, számlán vagy a Dell termékkatalógusban.

A Dell több online és telefonos támogatási és szerviz lehetőséget kínál. Az elérhetőség területenként és termékenként változik, és előfordulhat, hogy egyes szolgáltatások az Ön területén nem elérhetők.

#### Online monitor-támogatás beszerzéséhez:

Lásd: <https://www.dell.com/support/monitors>.

#### Értékesítési információkért, műszaki segítségért vagy vevőszolgálati kérdésekkel forduljon a Dellhez:

1. Lépjen a <https://www.dell.com/support> webhelyre.
2. Adja meg országát vagy térségét az oldal bal alsó sarkában lévő Choose a Country/Region (Ország/térség kiválasztása) lenyíló menüben .
3. Kattintson az országválasztó lenyíló menü melletti **Kapcsolat** elemre.
4. Igényének megfelelően válassza ki a megfelelő szerviz-, vagy támogatási hivatkozást.
5. Válassza ki a Dellel történő kapcsolatfelvétel legmegfelelőbb módját.

## EU termék-adatbázis energiafogyasztási címkék és terméktájékoztató lap számára

SE2422H: <https://eprel.ec.europa.eu/qr/494247>

SE2422HX: <https://eprel.ec.europa.eu/qr/494395>

