



# Dell 24 skærm

## SE2422H/SE2422HX

### Brugervejledning

Model: SE2422H/SE2422HX  
Reguleringsmodel: SE2422Ht/SE2422Hf/SE2422Hb



-  **BEMÆRK:** En **BEMÆRKNING** er vigtige oplysninger, der hjælper dig med at bruge din skærm.
-  **FORSIGTIG:** **FORSIGTIG** angiver potentiel skader på hardware eller tab af data, hvis instruktionerne ikke følges.
-  **ADVARSEL:** **ADVARSEL** angiver et potentiale for materielle skader, personskader eller dødsfald.

**Copyright © 2021 Dell Inc. eller dets datterselskaber. Alle rettigheder forbeholdes.** Dell, EMC og andre varemærker er varemærker tilhørende Dell Inc. eller dets datterselskaber. Andre varemærker er muligvis varemærker tilhørende deres respektive ejere.

2021 – 04

Rev. A00

# Indhold

<b>Sikkerhedsinstruktioner</b>	<b>5</b>
<b>Om din skærm</b>	<b>6</b>
Pakkens indhold	6
Produktegenskaber	8
<b>Identifikation af delene og betjeningsknapperne</b>	<b>9</b>
Set forfra	9
Set bagfra	10
Set fra bunden	11
<b>Skærmspecifikationer</b>	<b>12</b>
Opløsningsspecifikationer	13
Forudindstillede visningsfunktioner	14
Elektriske specifikationer	15
Fysiske egenskaber	16
Miljøegenskaber	17
Stikbenenes tildeling	18
<b>Plug-and-Play</b>	<b>20</b>
<b>LCD-skærmkvalitet og pixelpolitik</b>	<b>20</b>
<b>Ergonomi</b>	<b>21</b>
<b>Håndtering og flytning af din skærm</b>	<b>23</b>
<b>Retningslinjer for vedligeholdelse</b>	<b>24</b>
Rengøring af skærmen	24



<b>Opsætning af skærmen</b> . . . . .	<b>25</b>
Montering af stativet . . . . .	25
Brug af hældning . . . . .	28
Tilslutning af din skærm . . . . .	29
Organisering af dine kabler . . . . .	30
Beskyt din skærm med en Kensington-lås (ekstraudstyr)	31
Fjernelse af skærmstativet . . . . .	32
Vægmontering (ekstraudstyr) . . . . .	33
<b>Betjening af skærmen</b> . . . . .	<b>34</b>
Tænd skærmen . . . . .	34
Sådan bruges knapperne på forsiden . . . . .	34
Sådan bruges menulåsen . . . . .	36
Sådan låses knapperne op. . . . .	38
Knap på forside. . . . .	39
Brug af skærmmenuen (OSD) . . . . .	40
Sådan åbnes menusystemet. . . . .	40
Advarselsbeskeder i skærmmenuen . . . . .	53
Indstilling af den maksimale opløsning . . . . .	57
<b>Fejlfinding</b> . . . . .	<b>58</b>
Selvtest. . . . .	58
Kør den indbyggede diagnostik. . . . .	59
Almindelige problemer . . . . .	60
Produktbestemte problemer. . . . .	64
<b>Appendiks</b> . . . . .	<b>65</b>
Sådan kontakter du Dell . . . . .	65
EU-produktdatabase til energimærke og produktinformationsark . . . . .	65



# Sikkerhedsinstruktioner

**⚠ ADVARSEL: Brug af andre betjeningsknapper, justeringer eller procedurer end dem, der står i denne dokumentation, kan føre til stød, elektriske farer og/eller mekaniske farer.**

- Placer skærmen på en fast overflade og håndter den forsigtigt. Skærmen er skrøbelig og den kan tage skade, hvis den tabes eller udsættes for stød.
- Sørg altid for, at din skærm har en elektrisk klassificering, der virker med vekselstrømmen på stedet, hvor skærmen bruges.
- Skærmen skal opbevares i stuetemperatur. For kolde eller varme forhold kan påvirke skærmens flydende krystaller.
- Skærmen må ikke udsættes for store vibrationer eller stød. Skærmen må fx ikke puttes i et bagagerum.
- Træk stikket ud af skærmen, hvis den ikke skal bruges i længere tid.
- For at undgå elektrisk stød, må du ikke forsøge at fjerne dækslet eller komme i kontakt med delene i skærmen.

For yderligere oplysninger om sikkerhedsinstruktioner, bedes du se afsnittet Oplysninger om sikkerhed, miljø og lovgivning (SERI).



# Om din skærm



## Pakkens indhold

 **BEMÆRK: Nogle dele er muligvis ekstraudstyr, og de følger muligvis ikke med din skærm.**

Din skærm leveres med delene i nedenstående tabel. Hvis der mangler nogle dele, bedes du kontakte Dell's tekniske support for hjælp. Du kan se, hvordan du kontakter Dell i afsnittet [Sådan kontakter du Dell](#).

	Skærm
	Stativstang
	Stativfod
	VESA-dæksel
	Ledning (varierer efter land)

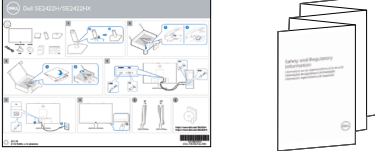

	HDMI-kabel
	VGA-kabel (kun på SE2422HX)
	<ul style="list-style-type: none"><li>• Opsætningsvejledning</li><li>• Oplysninger om sikkerhed, miljø og lovgivning</li></ul>



## Produktegenskaber

**Dell SE2422H/SE2422HX** skærmen har en aktiv matrix, TNT (Thin-Film Transistor), LCD-skærm (Liquid Crystal Display) og LED-baggrundslys. Skærmen har følgende egenskaber:

- 60,45 cm (23,8 tommer) aktivt visningsområde (målt diagonalt) 1920 x 1080 (16:9) opløsning, plus understøttelse af fuld skærm på lavere opløsninger.
- Farveskala på 72% NTSC (typisk), CIE 1931.
- Digital forbindelsesmulighed med HDMI.
- Hældningsjustering.
- Aftageligt stativ og VESA™ (Video Electronics Standards Association) 100 mm monteringshuller til fleksible monteringsløsninger.
- Plug and play, hvis dette understøttes af din computer.
- Justeringer i skærmmenuen (OSD), for nem opsætning og optimering af skærmen.
- Låsning af tænd/sluk-knappen og knapperne til skærmmenuen.
- Hul til lås.
- Stativlås.
- ≤ 0,3 W på standby.
- Skærmen er udstyret med en flimmerfri teknologi, der fjerner det synlige flimmer, hvilket giver en behagelig oplevelse, så brugerne undgår øjenbelastning og træthed.
- Understøtter 48 Hz til 75 Hz (HDMI) på funktionen FreeSync.
- Understøtter teknologien AMD FreeSync™
- Optimer øjenkomfort med en TÜV-certificeret flimmerfri skærm.

**⚠ ADVARSEL: De mulige langtidsvirkninger ved udsættelse af blåt lys fra skærmen kan være beskadigelse af øjnene, herunder træthed i øjnene eller digital øjenbelastning.**





# Identifikation af delene og betjeningsknapperne

Set forfra



Mærkat	Beskrivelse	Brug
1	Funktionsknapper	For yderligere oplysninger, bedes du se <a href="#">Betjening af skærmen</a> .
2	Strømindikator	Når indikatoren lyser hvid, er skærmen tændt og fungerer normalt. Når indikatoren blinker hvid, er skærmen på standby.



## Set bagfra



Mærkat	Beskrivelse	Brug
1	VESA-monteringshuller (100 mm x 100 mm-bag ved VESA-dækslet)	Skærmen kan vægmonteres med et VESA-kompatibelt vægophæng (100 mm x 100 mm). <b>NOTE:</b> Vægophænget følger ikke med skærmen. Det skal købes separat.
2	Reguleringsmærkat	Viser en liste over myndighedsgodkendelser.
3	Frigørelsesknop til stativet	Frigør stativet fra skærmen.
4	Mærkat med strejkode, serienummer og servicemærke	Servicemærket er en unik alfanumerisk identifikator, som Dell-serviceteknikere bruger til at identificere hardwaredelene på din skærm og se garantioplysningerne. Se dette mærkat, hvis du skal kontakte Dell for teknisk support.
5	Rille til kabelstyring	Tilslut kablerne, ved at føre dem gennem i rillen.
6	VESA-dæksel	De to endepunkter på forsiden af VESA-dækslet passer med VESA-monteringshullerne, og VESA-dækslet trykkes forsigtigt.



## Set fra bunden

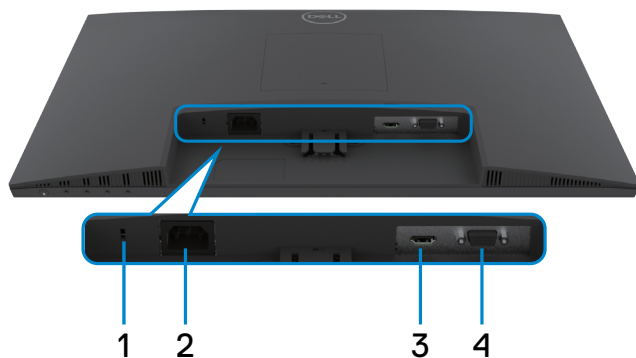

Mærkat	Beskrivelse	Brug
1	Hul til lås	Bruges til, at spænde skærmen fast med en kabellås (sælges separat).
2	Strømsstik	Tilslut ledningen (følger med skærmen).
3	HDMI-stik	Tilslut HDMI-kablet (leveres med din skærm).
4	VGA-port	Tilslut VGA-kablet (kun på SE2422HX)



# Skærmspecifikationer

Beskrivelse	Værdier
Skærmtype	Aktiv matrix - TFT LCD
Paneltype	Lodret justering (VA)
billedformat	16:9
Synlig billedmål	
Diagonalt	604,50 mm (23,80 tommer)
Aktivt område	
Vandret	527,04 mm (20,75 tommer)
Lodret	296,46 mm (11,67 tommer)
Område	156246,28 mm <sup>2</sup> (242,18 tommer <sup>2</sup> )
Pixelpitch	0,2745 mm x 0,2745 mm
PPI (Pixel per inch)	92,56
Synsvinkel	
Vandret	178° (typisk)
Lodret	178° (typisk)
Brightness (Lysstyrke)	250 cd/m <sup>2</sup> (typisk)
Kontrastforhold	3000 til 1 (typisk)
Skærmbelægning	Anti-refleksbehandling med 3H-hårdhed
Baggrundsllys	LED-kantlyssystem
Svartid (grå til grå)	12 ms (Normal funktion) 8 ms (Hurtig funktion) 5 ms (Ekstrem funktion)  <b>BEMÆRK: På funktionen Ekstrem kan der forekomme lette artefakter på grund af overdrive. Brug funktionerne Normal/Hurtig/Ekstrem for optimal brug af skærmen, når den bruges normalt og når den bruges i spil.</b>
Farvedybde	16,70 millioner farver
Farveskala*	72 % NTSC, CIE 1931
Tilslutningsmuligheder	· 1 x HDMI 1.4-port · 1 x VGA



Kantbredde (skærmkant med aktivt område)	
Foroven	12,80 mm
Venstre/højre	12,80 mm
Forneden	16,92 mm
Justerbarhed	
Stativ med højdejustering	Ikke relevant
Hældning	-5° til 21°
Kabelstyring	Ja
Kompatibel med Dell Display Manager (DDM)	Easy Arrange og andre nøglefunktioner
Sikkerhed	Hul til lås (kabellåsen købes separat)

\* Kun på original skærm, på forudindstillingen Tilpasset.

## Opløsningsspecifikationer

Model	SE2422H		SE2422HX	
	HDMI	VGA	HDMI	VGA
Vandret søgeområde	30 til 83 kHz		31 til 84 kHz	31 til 80 kHz
Lodret søgeområde	48 til 75 Hz			
Maksimal forudindstillet opløsning	1920x1080 @ 75Hz(HDMI) 1920x1080 @ 60Hz(VGA)			
Videoegenskaber (HDMI-funktion)	480p, 576p, 720p, 1080i, 1080p, FHD			



## Forudindstillede visningsfunktioner

Visningsfunktioner	Vandret frekvens (kHz)	Lodret frekvens (Hz)	Pixelklok (MHz)	Synkroniser polaritet (vandret/lodret)
720 x 400	31,47	70,08	28,32	-/+
640 x 480	31,47	59,94	25,18	-/-
640 x 480	37,50	75	31,50	-/-
800 x 600	37,88	60,317	40	+/+
800 x 600	46,88	75	49,50	+/+
1024 x 768	48,36	60	65	-/-
1024 x 768	60,02	75,029	78,75	+/+
1152 x 864	67,50	75	108	+/+
1280 x 1024	64	60,02	108	+/+
1280 x 1024	80	75,02	135	+/+
1600 x 900	60	60	108	+/+
1920 x 1080	67,50	60	148,50	+/+
1920 x 1080	83,89	75	174,50	+/-



## Elektriske specifikationer

Beskrivelse	Værdier
Videoindgangssignaler	<ul style="list-style-type: none"><li>• HDMI 1.4, 600mV for hver linje, 100 ohm indgang impedans for hvert par</li><li>• Analog RGB, 0.7 volt +/- 5 %, positiv polaritet på 75 Ω indgang impedans</li></ul>
Indgangsspænding/ frekvens/strøm	100-240 V vekselstrøm (AC) / 50 eller 60 Hz ± 3 Hz / 1,5 A (maks.)
Indgangsstrøm	120 V: 30 A (maks.) på 0 °C (kold start) 240 V: 60 A (maks.) på 0 °C (kold start)
Strømforbrug	0,3 W (slukket) <sup>1</sup> 0,3 W (standby) <sup>1</sup> 15,7 W (tændt) <sup>1</sup> 24 W (maks.) <sup>2</sup> 15,9 W (P <sub>on</sub> ) <sup>3</sup> 49,7 kWh (TEC) <sup>3</sup>

<sup>1</sup> Som angivet i EU 2019/2021 og EU 2019/2013.

<sup>2</sup> Maksimal lysstyrke- og kontrastindstilling.

<sup>3</sup> P<sub>on</sub>: Strømforbruget når produktet er tændt er målt i henhold til Energy Star-testmetoden.

TEC: Det samlede strømforbrug i kWh er målt i henhold til Energy Star-testmetoden.

**⚠ FORSIGTIG: Dette dokument er kun til reference og det viser produktets målte ydeevne. Dit produkt fungerer muligvis ikke på samme måde, afhængigt af hvilken software, dele og eksternt udstyr, du har bestilt. Producenten er ikke forpligtet til at opdatere sådanne oplysninger. Derfor bør kunden ikke stole på disse oplysninger ved beslutningstagning om elektriske tolerancer eller andet. Producenten giver ingen garanti for nøjagtighed eller fuldstændighed i oplysningerne, hverken udtrykkeligt eller underforstået.**



## Fysiske egenskaber

Beskrivelse	SE2422H	SE2422HX
Stiktype	· En HDMI 1,4-port · En VGA-port	
Signalkabeltype	· HDMI-kabel 1,8 meter · VGA-kabel 1,8 meter (kun på SE2422HX)	
Mål (med stativ)		
Højde (trækket ud)	420,25 mm (16,55 tommer)	
Bredde	552,64 mm (21,76 tommer)	
Dybde	178,81 mm (7,04 tommer)	
Mål (uden stativ)		
Højde	331,61 mm (13,06 tommer)	
Bredde	552,64 mm (21,76 tommer)	
Dybde	49,69 mm (1,96 tommer)	
Stativmål		
Højde (trækket ud)	173,93 mm (6,85 tommer)	
Bredde	240,42 mm (9,47 tommer)	
Dybde	178,81 mm (7,04 tommer)	
Vægt		
Vægt med emballage	5,23 kg (11,53 pund)	5,33 kg (11,75 pund)
Vægt med stativ og kabler	3,77 kg (8,31 pund)	3,87 kg (8,53 pund)
Vægt uden stativ (til vægmontering og brug af et VESA-ophæng - uden kabler)	3,18 kg (7,01 pund)	3,18 kg (7,01 pund)
Stativets vægt	0,33 kg (0,73 pund)	0,33 kg (0,73 pund)





## Miljøegenskaber

Beskrivelse	Værdier
Overensstemmende standarder	
<ul style="list-style-type: none"><li>• I overensstemmelse med RoHS-reglerne</li><li>• BFR/PVC-reduceret skærm (undtagen eksterne kabler).</li><li>• Arsenikfrit glas og kvikksølvfri til panelet</li></ul>	
Temperatur	
I brug	0°C til 40°C (32°F til 104°F)
Ikke i brug	Opbevaring: -20 °C til 60 °C (-4 °F til 140 °F)
	Forsendelse: -20 °C til 60 °C (-4 °F til 140 °F)
Luftfugtighed	
I brug (ikke kondenserende)	20-90 %
Ikke i brug (ikke kondenserende)	• Opbevaring: 5-90 %
	• Forsendelse: 5-90 %
Højde	
I brug (maksimum)	5000 m (16.404 fod)
Ikke i brug (maksimum)	12.192 m (40.000 fod)
Varmefordeling	81,89 BTU/time (maksimum)
	53,57 BTU/time (tændt)



## Stikbenenes tildeling

### VGA-stik

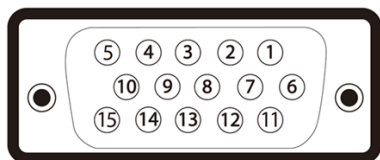

Stikben-nummer	15-stikben på siden af til tilsluttede signalkabel
1	Video-Rød
2	Video-Grøn
3	Video-Blå
4	GND
5	Selvtest
6	GND-R
7	GND-G
8	GND-B
9	Computer 5 V/3,3 V
10	GND-sync
11	GND
12	DDC-data
13	H-sync
14	V-sync
15	DDC-klok



## HDMI-stik

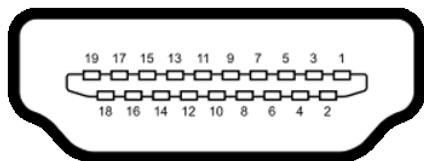

Stikben-nummer	19-stikben på siden af tilsluttede signalkabel	Stikben-nummer	19-stikben på siden af tilsluttede signalkabel
1	TMDS DATA 2+	11	TMDS KLOK BESKYTTET
2	TMDS DATA 2 BESKYTTET	12	TMDS KLOK-
3	TMDS DATA 2-	13	CEC
4	TMDS DATA 1+	14	Reserveret (N.C. på enheden)
5	TMDS DATA 1 BESKYTTET	15	DDC KLOK (SCL)
6	TMDS DATA 1-	16	DDC DATA (SDA)
7	TMDS DATA 0+	17	DDC/CEC jordforbindelse
8	TMDS DATA 0 BESKYTTET	18	+5 V EFFEKT
9	TMDS DATA 0-	19	REGISTRERING AF STIKTILSLUTNING
10	TMDS KLOK+		



## Plug-and-Play

Du kan installere skærmen i alle systemer, der kan bruge Plug-and-Play. Skærmen forsyner automatisk computersystemet med sine EDID-oplysninger med DDC-protokollerne (Display Data Channel), så computeren kan konfigurere sig selv og optimere skærmindstillingerne. De fleste skærminstallationer sker automatiske. Du kan vælge forskellige indstillinger, hvis det ønskes. For yderligere oplysninger om justering af skærmens indstillinger, bedes du se afsnittet [Betjening af skærmen](#).

## LCD-skærmkvalitet og pixelpolitik

Under fremstillingen af LCD-skærme er det almindeligt, at en eller flere pixler låser sig fast i en uændret tilstand. Dette kan næsten ikke ses, og det påvirker ikke skærmen kvalitet eller anvendelighed. Du kan finde flere oplysninger om LCD-skærmpixelpolitikken på: <https://www.dell.com/pixelguidelines>.



# Ergonomi

△ **ACHTUNG: Unsachgemäße oder längere Nutzung der Tastatur kann zu Verletzungen führen.**

△ **ACHTUNG: Längere Bildschirmarbeit kann die Augen überlasten.**

Beachten Sie für Komfort und Effizienz folgende Richtlinien bei der Einrichtung und Verwendung Ihrer Computer-Workstation:

- Positionieren Sie Ihren Computer so, dass sich Monitor und Tastatur beim Arbeiten direkt vor Ihnen befinden. Es gibt besondere Ablagen im Handel, die Ihnen bei der richtigen Positionierung Ihrer Tastatur helfen.
- Zur Reduzierung der Belastung von Augen und Nacken/Armen/Rücken/Schultern durch langes Sitzen am Monitor empfehlen wir:
  1. Stellen Sie den Bildschirm etwa 50 bis 70 cm von Ihren Augen entfernt auf.
  2. Blinzeln Sie häufig, um Ihre Augen während der Bildschirmarbeit zu befeuchten.
  3. Machen Sie alle zwei Stunden eine 20-minütige Pause.
  4. Blicken Sie während der Pausen von Ihrem Monitor weg und fokussieren Sie mindestens 20 Sekunden lang ein 6 m entferntes Objekt.
  5. Führen Sie während der Pausen Dehnübungen durch, um Nacken/Arme/Rücken/Schultern zu entspannen.
- Stellen Sie sicher, dass sich der Monitorbildschirm auf Augenhöhe oder geringfügig darunter befindet, wenn Sie vor dem Monitor sitzen.
- Passen Sie die Neigung des Monitors, seine Kontrast- und Helligkeitseinstellungen an.
- Passen Sie die Umgebungsbeleuchtung (Deckenbeleuchtung, Tischleuchten sowie Vorhänge oder Jalousien an Fenstern in der Nähe) so an, dass Reflexionen und Blendlicht am Monitorbildschirm minimiert werden.
- Verwenden Sie einen Stuhl, bei dem der untere Rücken ausreichend gestützt wird.
- Achten Sie bei Verwendung von Tastatur oder Maus darauf, Ihre Unterarme horizontal und Ihre Handgelenke in einer neutralen, bequemen Position zu halten.
- Lassen Sie immer Platz zum Ausruhen Ihrer Hände, während Sie Tastatur oder Maus verwenden.
- Lassen Sie Ihre Oberarme natürlich auf beiden Seiten ruhen.
- Stellen Sie sicher, dass Ihre Füße flach auf dem Boden ruhen.



- Achten Sie beim Sitzen darauf, dass das Gewicht Ihrer Beine auf Ihren Füßen liegt und nicht auf dem vorderen Bereich Ihres Sitzes. Passen Sie die Höhe Ihres Stuhls an oder nutzen Sie zur Wahrung einer angemessenen Haltung eine Fußablage, falls erforderlich.
- Variieren Sie Ihre Arbeitsaktivitäten. Versuchen Sie, Ihre Arbeit so zu organisieren, dass Sie nicht längere Zeit sitzend arbeiten müssen. Versuchen Sie, regelmäßig aufzustehen und herumzulaufen.
- Halten Sie den Bereich unter Ihrem Tisch frei von Hindernissen und Kabeln bzw. Netzkabeln, die ein komfortables Sitzen verhindern oder eine potenzielle Stolpergefahr darstellen könnten.

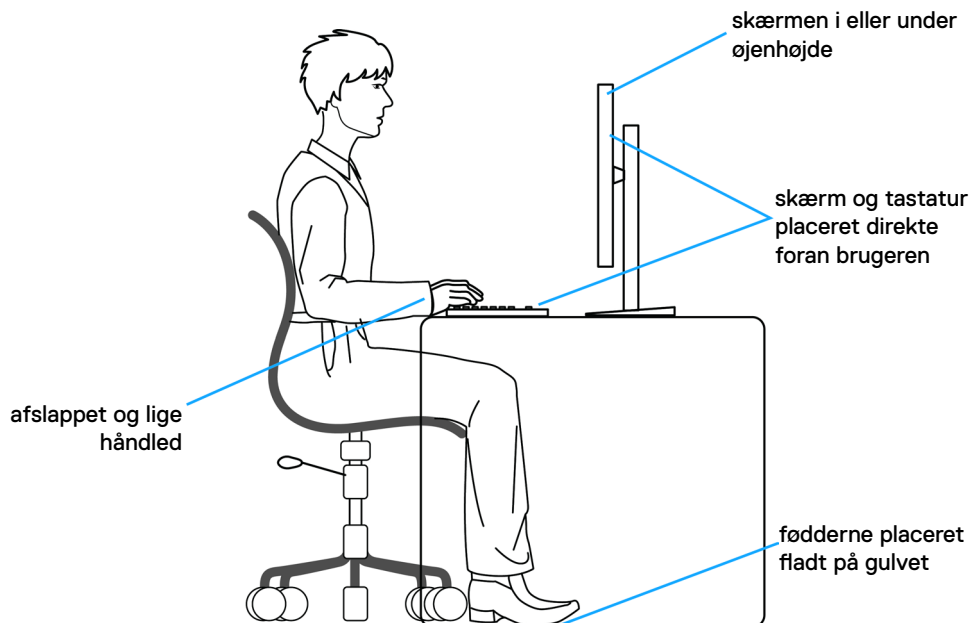

## Håndtering og flytning af din skærm

For at sikre, at skærmen håndteres sikkert, når du løfter eller flytter den, skal du følge nedenstående retningslinjer:

- Sluk computeren og skærmen, før du flytter eller løfter skærmen.
- Afbryd alle kabler fra skærmen.
- Læg skærmen i originalemballagen med de originale emballagematerialer.
- Hold fast i skærmens nederste kant og undgå at påføre for stort et tryk, når du løfter eller flytter skærmen.

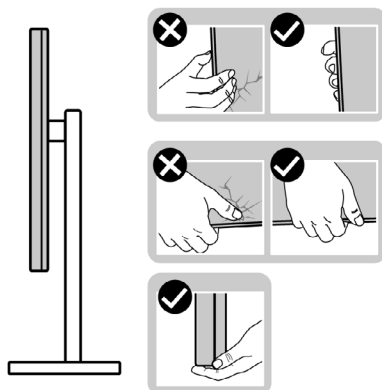

- Når du løfter eller flytter skærmen, skal du sikre dig, at skærmen vender væk fra dig selv, og ikke trykke på skærmområdet for at undgå ridser eller skader.

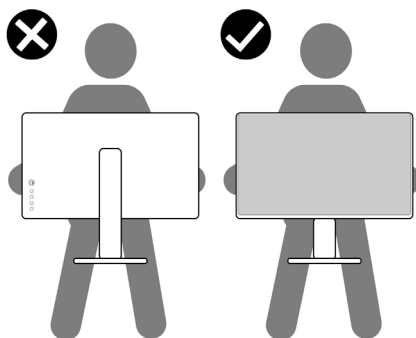

- Undgå, at udsætte skærmen for pludselige stød eller vibrationer, når du transporterer den.



- Når du løfter eller flytter skærmen, må den ikke vendes på hovedet, når du holder i stativfoden eller stativstangen. Dette kan føre til utilsigtet beskadigelse af skærmen eller personskader.

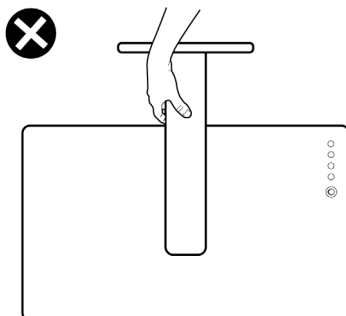

## Retningslinjer for vedligeholdelse

### Rengøring af skærmen

**⚠ ADVARSEL:** Før du rengør skærmen, skal du tage skærmens ledning ud af stikkontakten, for at undgå beskadigelse af hardware, ejendom og personskader.

**⚠ FORSIGTIG:** Læs og følg [Sikkerhedsinstruktionerne](#), inden du rengør skærmen.

De bedste fremgangsmåder kan findes i instruktionerne på listen nedenfor, når du udpakker, rengør og håndterer skærmen:



- Hvis du bemærker hvidt pulver, når du pakker din skærm ud, skal du tørre den af med en klud.
- Håndter din skærm med forsigtighed, da ridser på en mørk skærm er mere tydelige en på en lysere skærm.
- For at rengøre din antistatiske skærm, skal du fugte en blød, ren klud let med vand. Brug om muligt særlige skærmklude eller rens, der er beregnet til antistatiske belægningsmidler. Brug ikke benzen, fortynder, ammoniak, slibende rengøringsmidler eller trykluft.
- Brug en let fugtet, blød klud til, at rengøre skærmen. Undgå at bruge nogen rengøringsmidler overhovedet, da nogle rengøringsmidler efterlader en mælkeagtig film på skærmen.
- For at opretholde den bedste billedkvalitet på din skærm, skal du bruge en pauseskærm, der skifter dynamisk, og sluk for din skærm, når den ikke er i brug.





# Opsætning af skærmen

## Montering af stativet

-  **BEMÆRK:** Stativstangen og stativfoden sidder ikke på skærmen, når den sendes fra fabrikken.
-  **BEMÆRK:** Følgende instruktioner gælder kun for det stativ, der følger med skærmen. Hvis du bruger et stativ, som du har købt af en anden forhandler, skal du følge installationsvejledningen, der fulgte med stativet.
-  **FORSIGTIG:** Placer skærmen på en flad, ren og blød overflade, så den ikke ridses.

### Sådan monteres skærmstativet:

1. Sæt tappene på stativfoden mod åbningerne på stativstangen.
2. Sæt stativstangen på stativfoden.

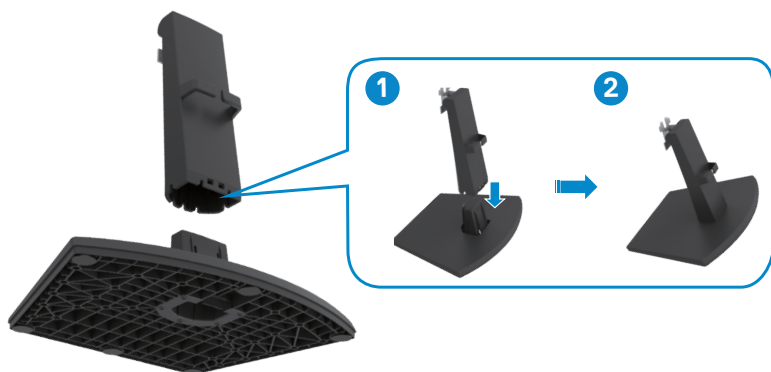

3. Sæt tapperne på stativstangbeslaget mod rillerne bag på skærmen.
4. Sæt stativstangbeslaget i skærmmrillen, indtil det klikker på plads.

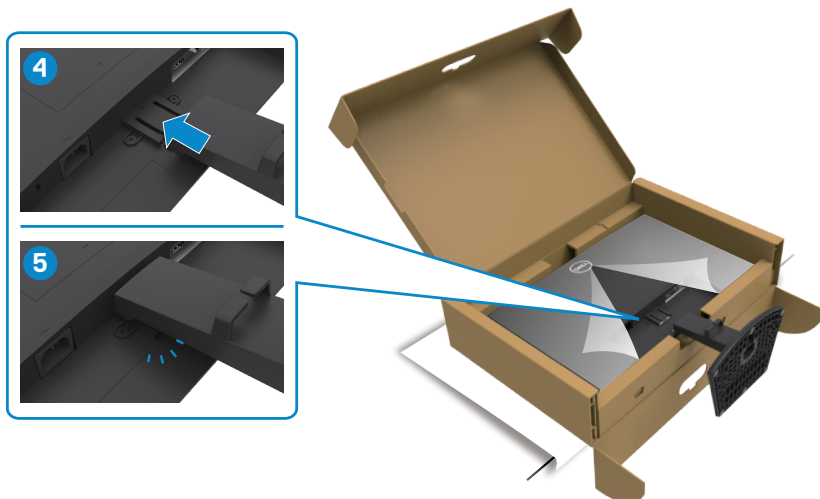

5. Åbn skærmbeskyttelsesdækslet og sæt VESA-dækslet på.

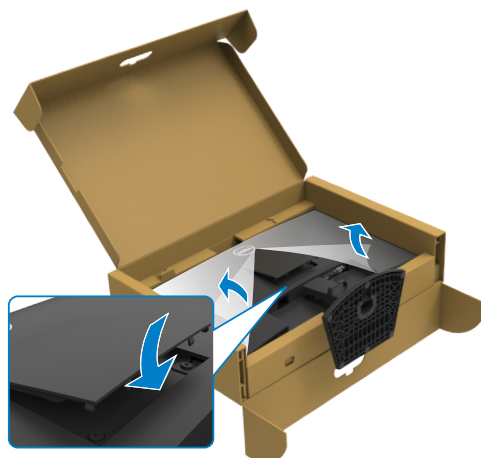

**⚠ FORSIGTIG: Hold ordentligt fast i stativstangen, når du løfter skærmen for at undgå utilsigtet skade.**

6. Hold i stativstangen, løft skærmen forsigtigt og placer den derefter på en ren og plan overflade.

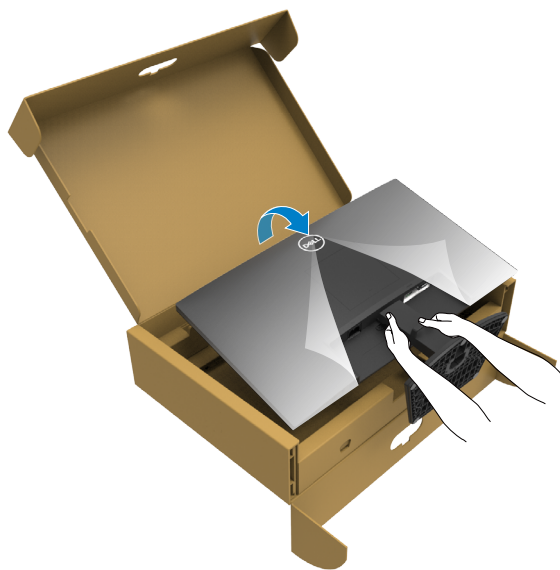

7. Løft beskyttelsesdækslet fra skærmen.

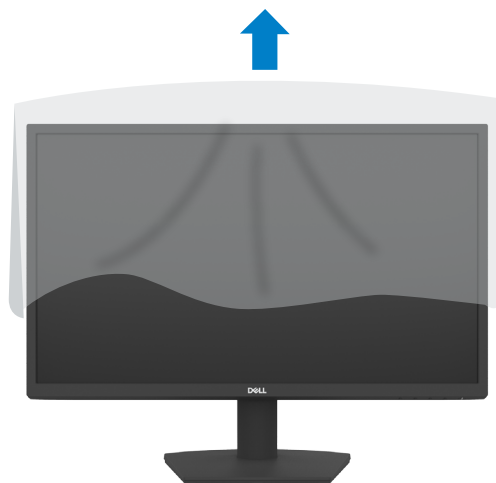

## Brug af hældning

**BEMÆRK:** Følgende instruktioner gælder kun for det stativ, der følger med skærmen. Hvis du bruger et stativ, som du har købt af en anden forhandler, skal du følge installationsvejledningen, der fulgte med stativet.

Med stativet sat på skærmen, er det muligt at hælde skærmen til den ønskede vinkel.

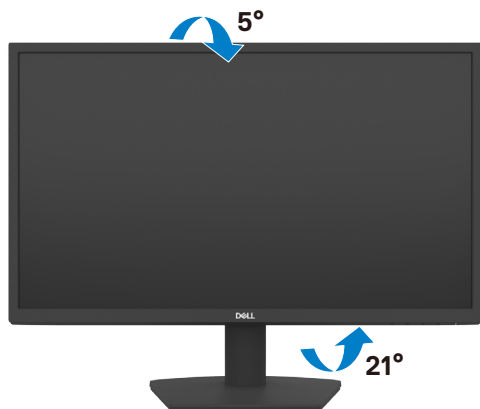

## Tilslutning af din skærm

**⚠ ADVARSEL:** Inden du påbegynder nogen af procedurerne i dette afsnit, skal du først følge [Sikkerhedsinstruktionerne](#).

### Sådan slutter du din skærm til computeren:

1. Sluk computeren.
2. Sæt HDMI-kablet i skærmen og i computeren.
3. Tænd for skærmen.
4. Vælg den rigtige indgangskilde i skærmmenuen på din skærm, og tænd derefter computeren.

## Tilslutning af HDMI- og ledningen

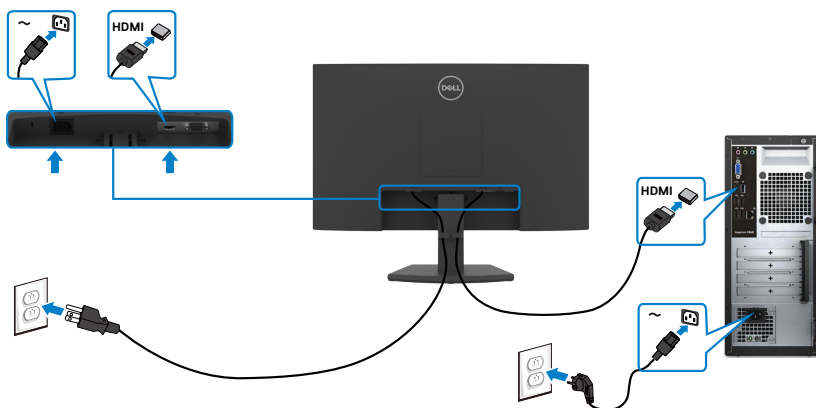

## Tilslutning af VGA-kablet

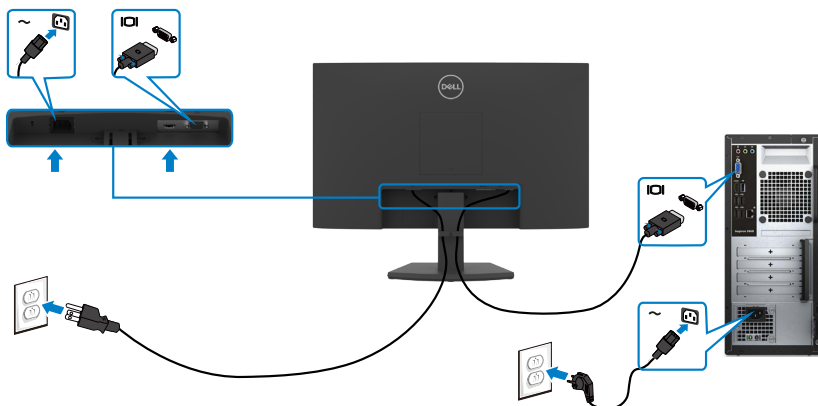

## Organisering af dine kabler



Når du har tilsluttet alle nødvendige kabler til din skærm og computer (se kabelforbindelserne i afsnittet **Tilslutning af din skærm**) skal du organisere alle kabler, som vist på billedet.



## Beskyt din skærm med en Kensington-lås (ekstraudstyr)

 **BEMÆRK:** Kensington-låse skal købes separat.

Hullet til låsen findes for nede på skærmen. (Se [Hul til lås](#))

For yderligere oplysninger om brug af Kensington-låsen (købes separat), bedes du se dokumentationen, der følger med låsen.

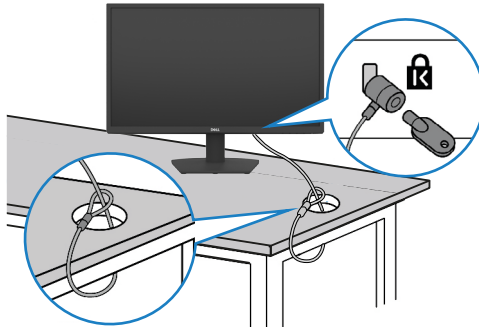

Spænd din skærm fast til et bord med Kensington-låsen.



 **BEMÆRK:** Billedet er kun til reference. Låsens udseende kan variere.



## Fjernelse af skærmstativet

-  **FORSIGTIG:** For at forhindre ridser på LCD-skærmen, når stativet fjernes, skal du sørge for at lægge skærmen på en blød, ren og flad overflade.
-  **BEMÆRK:** Følgende instruktioner gælder kun for det stativ, der følger med skærmen. Hvis du bruger et stativ, som du har købt af en anden forhandler, skal du følge installationsvejledningen, der fulgte med stativet.

### Sådan fjernes stativet:

1. Læg en flad pude eller en hynde ved kanten af et bord, og læg skærmen på den med forsiden nedad.
2. Tryk stativet ned for, at få adgang til stativets frigørelsesknop.
3. Brug en lang skruetrækker til at trykke på frigørelseslåsen.
4. Når du trykker på frigørelseslåsen, skal du trække stativmodulet ud af skærmen.





## Sådan fjernes VESA-dækslet:

Tryk på det lille hul på VESA-dækslet for, at tage det af skærmens bagside.

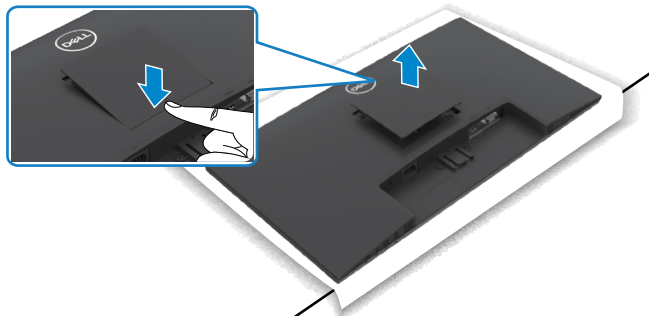

## Vægmontering (ekstraudstyr)

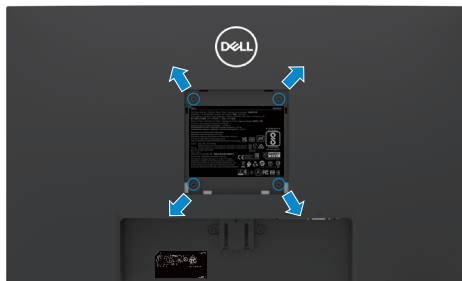

**BEMÆRK:** Brug M4 x 10 mm skruer til, at spænde ophænget fast på skærmen.

**BEMÆRK:** Vægophænget sælges separat.

Se dokumentationen, der følger med dit VESA-kompatible vægophæng.

1. Læg en flad pude eller en hynde ved kanten af et bord, og læg skærmen på den med forsiden nedad.
2. Fjern [stativet](#).
3. Brug en stjerneskruetrækker til at fjerne de fire skruer, som bagpanelet er spændt fast på kabinettet med.
4. Spænd monteringsbeslaget fra vægophænget fast på skærmen.
5. Monter skærmen på væggen som beskrevet i dokumentationen, der fulgte med vægophænget.

**BEMÆRK:** Kun til brug med UL-, CSA- eller GS-godkendte vægophæng, der kan bære op til 11,60 kg (SE2422H)/13,80 kg (SE2422HX).



# Betjening af skærmen

## Tænd skærmen

Tryk på  knappen for, at tænde skærmen.

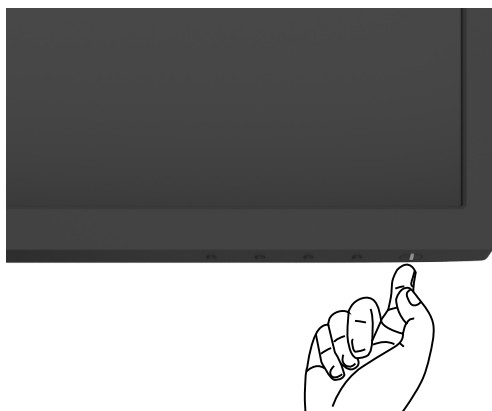



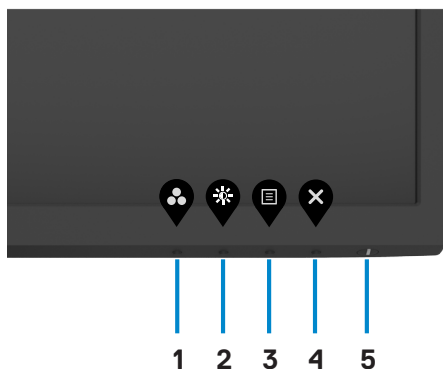

## Sådan bruges knapperne på forsiden

Betjeningsknapperne for neden på skærmens forside bruges til, at justere billedet der vises. Når du bruger betjeningsknapperne, vises en skærmmenu (OSD) på skærmen.



Følgende tabel beskriver knapperne på forsiden:

Knap på forside	Beskrivelse
1  <b>Genvejstast 3: Preset Modes (Forudindstillede funktioner)</b>	Brug denne knap til, at vælge på en liste over Preset color modes (Forudindstillede farvefunktioner).
2  <b>Genvejstast 3: Brightness/Contrast (Lysstyrke/Kontrast)</b>	Åbner justeringsknappen til <b>Brightness/Contrast (Lysstyrke/Kontrast)</b> .
3  <b>Menu</b>	Brug denne menu-knap til, at åbne skærmmenuen og vælge punkterne i menuerne. Se <a href="#">Sådan åbnes menusystemet</a> .
4  <b>Exit (Afslut)</b>	Brug denne knap til, at gå tilbage til hovedmenuen og til at lukke hovedmenuen.
5  <b>Power Button (Tænd/sluk-knappen) (med strømindikator)</b>	Bruges til at tænde og slukke skærmen. Når indikatoren lyser hvid, er skærmen tændt og fungerer normalt. Når indikatoren blinker hvid, er skærmen på standby.



## Sådan bruges menulåsen

Du kan låse betjeningsknapperne på forsiden for, at forhindre adgang til skærmmenuen og/eller tænd/sluk-knappen.

### Menulåsen bruges til, at låse knapperne.

1. Vælg et af følgende punkter.

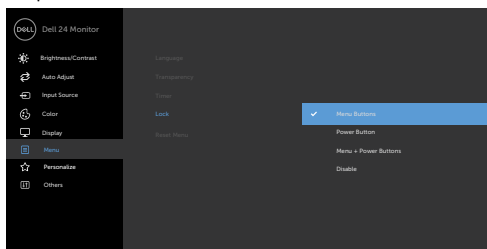

2. Følgende besked vises.

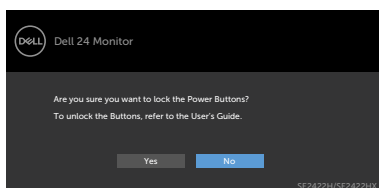

3. Vælg **Yes (Ja)** for, at låse knapperne. Når skærmen er låst, vises et låsikonet  når der trykkes på en betjeningsknap.



Brug betjeningsknappen på forsiden til at låse knappen/knapperne.



1. Hold knappen **Indbyggede diagnosticering (knap 4)** nede i fire sekunder, hvorefter en menu vises på skærmen.

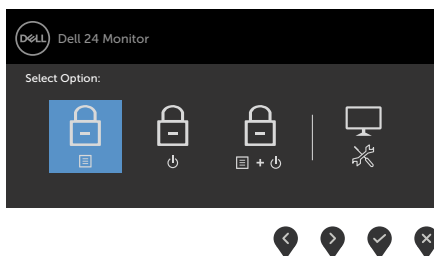

2. Vælg et af følgende punkter:

Punkter	Beskrivelse
1  <b>Menu Buttons lock (Lås menuknapperne)</b>	Brug dette punkt til, at låse skærmmenuen.
2  <b>Power Button lock (Lås af tænd/sluk-knappen)</b>	Brug dette punkt til, at låse tænd/sluk-knappen. Dette forhindrer brugeren i at slukke for skærmen med tænd/sluk-knappen.
3  <b>Menu and Power Buttons lock (Lås menuknapperne og tænd/sluk-knappen)</b>	Brug dette punkt til, at låse knapperne i menuen og tænd/sluk-knappen.





Punkter	Beskrivelse
<p>4</p>  <p><b>Built-in Diagnostics (Den indbyggede diagnosticering)</b></p>	<p>Brug dette punkt til at køre den indbyggede diagnosticering. Se <a href="#">Indbygget diagnosticering</a>.</p>

### Sådan låses knapperne op.

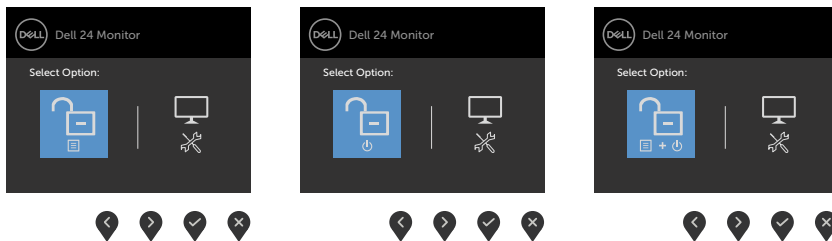
Hold knappen [Indbygget diagnosticering](#) (**knap 4**) nede i fire sekunder, indtil en menu vises på skærmen. Følgende nedenstående tabel beskriver, hvordan betjeningsknapperne på forsiden låses op.



Punkter	Beskrivelse
<p>1</p>  <p><b>Menu Buttons unlock (Lås menuknapperne op)</b></p>	<p>Brug dette punkt til, at låse skærmmenuen op.</p>
<p>2</p>  <p><b>Power Button unlock (Lås tænd/sluk-knappen op)</b></p>	<p>Brug dette punkt til, at låse tænd/sluk-knappen op, så skærmen kan slukkes.</p>
<p>3</p>  <p><b>Menu and Power Buttons unlock (Lås menuknapperne og tænd/sluk-knappen op)</b></p>	<p>Brug dette punkt til, at låse knapperne i menuen og tænd/sluk-knappen op.</p>
<p>4</p>  <p><b>Built-in Diagnostics (Den indbyggede diagnosticering)</b></p>	<p>Brug dette punkt til at køre den indbyggede diagnosticering. Se <a href="#">Indbygget diagnosticering</a>.</p>



## Knap på forside

Brug knapperne på forsiden af skærmen til, at justere billedindstillingerne.

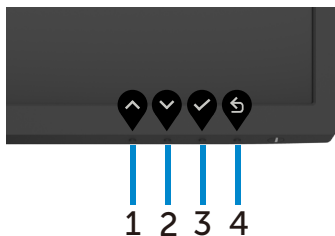

Knap på forside	Beskrivelse
1  Up (Op)	Brug knappen <b>Up (Op)</b> til, at forøge værdierne og til at gå op i en menu.
2  Down (Ned)	Brug knappen <b>Down (Ned)</b> til, at reducere værdierne og til at gå ned i en menu.
3  OK (Afkryds)	Brug knappen <b>OK (Afkryds)</b> til, at bekræfte dit valg.
4  Back (Tilbage)	Brug knappen <b>Back (Tilbage)</b> til, at gå tilbage til forrige menu.



# Brug af skærmmenuen (OSD)

Sådan åbnes menuet.

**BEMÆRK:** Ændringerne i skærmmenuen gemmes automatisk, når du går til en anden menu, når du lukker skærmmenuen og når skærmmenuen automatisk lukkes.



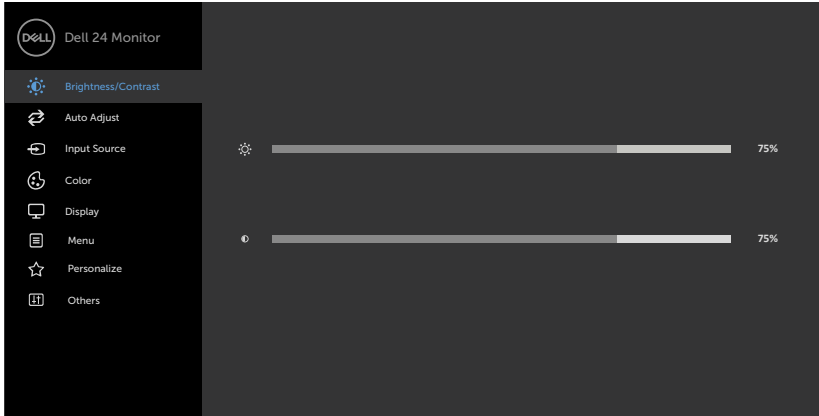



1. Tryk på knappen  for, at åbne skærmmenuen.



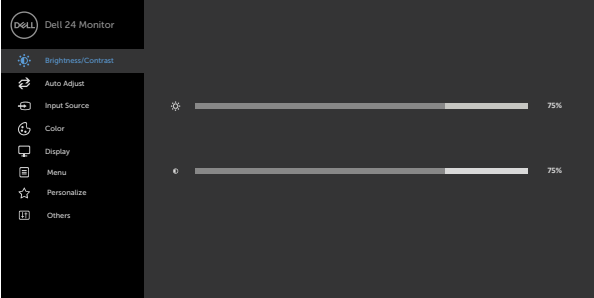

2. Tryk på knapperne  og  for, at skifte mellem punktene. Når du flytter fra et ikon til et andet, fremhæves punktet.
3. Tryk en gang på  eller  eller  for, at aktivere det fremhævede punkt.
4. Tryk på knappen  og  for, at vælge den ønskede parameter.
5. Tryk på  for, at åbne indstillingslinjen, og brug derefter knappen  eller  i henhold til indikatorerne i menuen, for at justere punktet.
6. Vælg  for at gå tilbage til forrige menu, eller vælg  for at acceptere og gå tilbage til forrige menu.





Ikon	Menu og undermenuer	Beskrivelse
	<b>Brightness/ Contrast (Lysstyrke/ Kontrast)</b>	Brug denne menu til, at åbne justeringen af <b>Brightness/ Contrast (Lysstyrke/Kontrast)</b> .
		
		
<b>Brightness (Lysstyrke)</b>	<b>Brightness (Lysstyrke)</b> justerer lysstyrken på baggrundslýset (mindst 0; højest 100).	
Tryk på knappen  for, at skru op for lysstyrken. Tryk på knappen  for, at skru ned for lysstyrken.		
<b>Contrast (Kontrast)</b>	Juster først <b>Brightness (Lysstyrke)</b> , og juster derefter kun <b>Contrast (Kontrast)</b> , hvis billedet skal justeres yderligere.	
Tryk på knappen  for, at skru op for kontrasten, og tryk på knappen  for, at skru ned for kontrasten (mellem 0 og 100).		
<b>NOTE:</b> Kontrasten justerer forskellen mellem mørke og lyse områder på skærmen.		

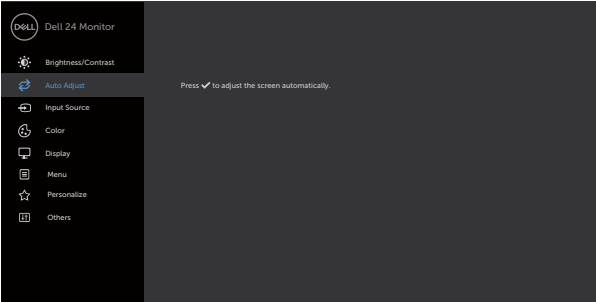

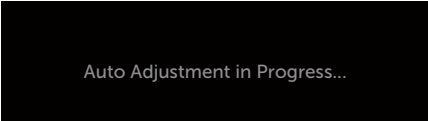
Ikon	Menu og undermenuer	Beskrivelse
	<b>Auto Adjust (Automatisk justering)</b>	<p>Selvom din computer genkender din skærm ved opstart, optimerer funktionen <b>Auto Adjustment (Automatisk justering)</b> skærmindstillingerne til brug med din opsætning.</p> <p>Med <b>Auto Adjustment (Automatisk justering)</b> vælger skærmen automatisk det tilsluttede videosignal. Når du har brugt <b>Auto Adjustment (Automatisk justering)</b> kan du justere skærmen yderligere med punkterne <b>Pixel Clock (Pixelklok)</b> (Grov) og <b>Phase (Fase)</b> (Fin) i menuen <b>Display (Skærm)</b>.</p> 
		<div style="text-align: right;">  </div> <p>Følgende dialogboks vises på en sort skærm, når skærmen automatisk skifter til den aktuelle indgang:</p> 
		<p><b>BEMÆRK:</b> I de fleste tilfælde giver <b>Auto Adjust (Automatisk justering)</b> det bedste billede til din konfiguration.</p> <p><b>BEMÆRK:</b> <b>Auto Adjust (Automatisk justering)</b> kan kun bruges, når din skærm er tilsluttet med et VGA-kabel.</p>



Ikon	Menu og undermenuer	Beskrivelse
	<b>Input Source (Indgangskilden)</b>	Brug menuen <b>Input Source (Indgangskilde)</b> til, at vælge mellem de forskellige videoindgange, der er tilsluttet din skærm.
		
		
<b>VGA</b>	Vælg indgangen <b>VGA</b> , når du bruger stikket VGA. Brug  til at vælge VGA-indgangskilden.	
<b>HDMI</b>	Vælg indgangen <b>HDMI</b> , når du bruger stikket HDMI. Brug  til at vælge HDMI-indgangskilden.	
<b>Auto Select (Vælg automatisk)</b>	Brug  til at vælge <b>Auto Select (Vælg automatisk)</b> , hvorefter skærmen søger efter tilgængelige indgangskilder.	
<b>Reset Input Source (Nulstil indgangskilde)</b>	Nulstiller indstillingerne i <b>Input Source (Indgangskilde)</b> til fabriksindstillingerne.	



## Ikon Menu og undermenuer

## Beskrivelse



### Color (Farve)

Use the **Color (Farve)** menu to adjust the color setting mode.

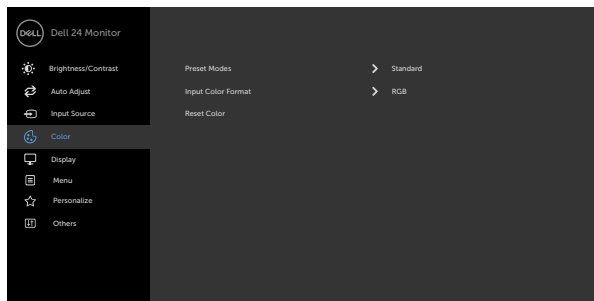

### Preset Modes (Forudindstillede funktioner)

Når du vælger **Preset Modes (Forudindstillede funktioner)**, kan du vælge mellem **Standard, ComfortView, Movie (Film), FPS, RTS, RPG, Warm (Varm), Cool (Kold)** og **Custom Color (Brugerdefinerede farver)** på listen.

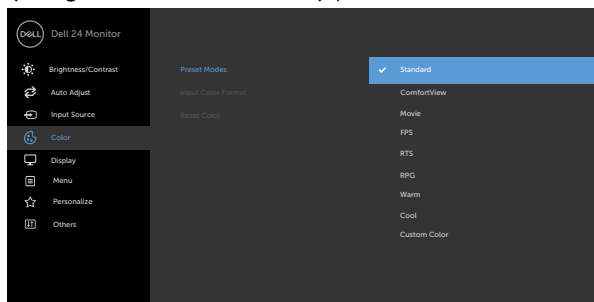







- ♦ **Standard:** Standard farveindstillinger. Dette er standardindstillingen.
- ♦ **ComfortView:** Sænker niveauet af blåt lys, der udsendes fra skærmen for at gøre det mere behagelig for dine øjne, når du kikker på skærmen.

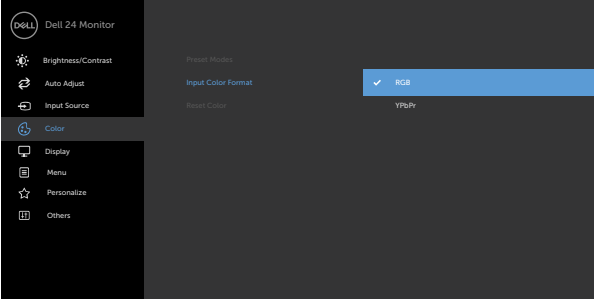

Ikon	Menu og undermenuer	Beskrivelse
		<p><b>ADVARSEL:</b> De mulige langtidsvirkninger ved udsættelse af blåt lys fra skærmen kan føre til personskader, såsom digital øjenbelastning, træthed i øjnene eller øjenskader. Brug af skærmen i længere tid kan også føre til smerter i dele af kroppen, såsom nakke, arm, ryg og skulder. Se afsnittet <a href="#">Ergonomi</a> for flere oplysninger om opretholdelse af korrekt kropsholdning, og for at undgå træthed og personskader.</p> <ul style="list-style-type: none"> <li>♦ <b>Movie (Film):</b> Indlæser farveindstillingerne, der er ideelle til film.</li> <li>♦ <b>FPS:</b> Indlæser farveindstillingerne, der er ideelle til First Person Shooter-spil.</li> <li>♦ <b>RTS:</b> Indlæser farveindstillingerne, der er ideelle til strategispil i realtid.</li> <li>♦ <b>RPG:</b> Indlæser farveindstillingerne, der er ideelle til rollespil.</li> <li>♦ <b>Warm (Varm):</b> Skruer op for farvetemperaturen. Skærmen ser varmere ud med en rød/gul farvetone.</li> <li>♦ <b>Cool (Kold):</b> Reducerer farvetemperaturen. Skærmen ser køligere ud med en blå farvetone.</li> <li>♦ <b>Custom Color (Brugerdefinerede farver):</b> Giver dig mulighed for manuelt, at justere farveindstillingerne. Tryk på knapperne  og  for at justere de røde, grønne og blå værdier, og for at oprette din egen forudindstillede farvefunktion.</li> </ul>



Ikon	Menu og undermenuer	Beskrivelse
<b>Input Color Format (Farveformat på indgang)</b>	<p>Gør det muligt for dig at indstille videoindgangen til:</p> <ul style="list-style-type: none"> <li>♦ <b>RGB:</b> Vælg denne indstilling, hvis din skærm er sluttet en computer eller en medieafspiller, der understøtter RGB-output.</li> <li>♦ <b>YCbCr/YPbPr*:</b> Vælg denne indstilling, hvis din medieafspiller kun kan bruges med YCbCr/YPbPr-udgangen.</li> </ul>	
		
		<p>*Når VGA-indgangen er valgt.</p>
<b>Hue (Farvetone)</b>	<p>Brug  eller  til at justere farvetonen fra 0 til 100.  <b>BEMÆRK:</b> Det er kun muligt, at juster farvetonerne på Movie (Film) og FPS, RTS, RPG Game (RPG-spil).</p>	
<b>Saturation (Farvemætning)</b>	<p>Brug  eller  til at justere farvemætningen fra 0 til 100.  <b>BEMÆRK:</b> Det er kun muligt, at justere farvemætningen på Movie (Film) og FPS, RTS, RPG.</p>	
<b>Reset Color (Nulstil farver)</b>	<p>Nulstiller skærmens farveindstillinger til fabriksindstillingerne.</p>	



## Ikon Menu og undermenuer

## Beskrivelse



### Display (Skærm)

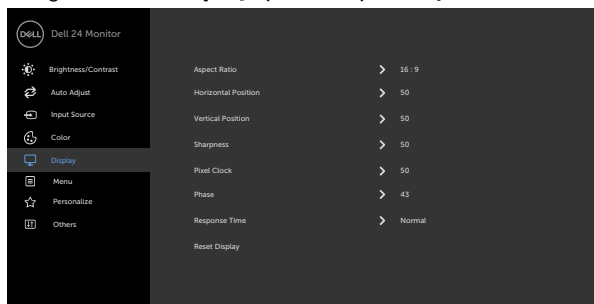

Brug menuen **Display (Skærm)** til, at justere billedet.





### Aspect Ratio (billedformat)

Vælg billedforholdet mellem **16:9**, **4:3**.



### Horizontal Position (Vandret position) (Kun på VGA-indgangen)

Brug  eller  til, at justere billedet til venstre og højre. Den laveste indstilling er '0' (-). Den højeste indstilling er '100' (+).

### Vertical Position (Lodret position) (Kun på VGA-indgangen)



Brug  og  til, at justere billedet op og ned. Den laveste indstilling er '0' (-). Den højeste indstilling er '100' (+).

### Sharpness (Skarphed)

Gør billedet skarpere eller blødere. Brug  eller  til at justere skarpheden fra '0' til '100'.

### Pixel Clock (Pixelklok) (Kun på VGA-indgangen)

Med punkterne **Phase (Fase)** og **Pixel Clock (Pixelklok)** kan du justere din skærm efter eget ønske.

Brug  eller  til at justere med for, at opnå den bedste billedkvalitet.

### Phase (Fase) (Kun på VGA-indgangen)

Hvis der ikke opnås tilfredsstillende resultater, når du justere **Phase (Fase)**, skal du justere **Pixel Clock (Pixelklok)** (grov) og brug derefter **Phase (Fase)** (fin) igen.



Ikon	Menu og undermenuer	Beskrivelse
	<b>Response Time (Svartid)</b>	Giver dig mulighed for, at sætte <b>Response Time (Svartid)</b> på <b>Normal</b> , <b>Fast (Hurtig)</b> eller <b>Extreme (Ekstrem)</b> .
	<b>Reset Display (Nulstil skærm)</b>	Gendanner skærmindstillingerne til fabriksindstillingerne.



## Menu

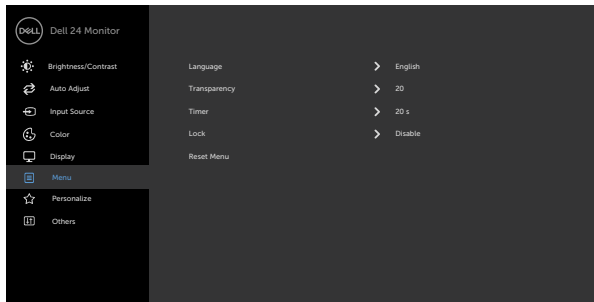

Vælg dette punkt for at justere indstillingerne til skærmmenuen, såsom sproget, hvor lang tid menuen bliver på skærmen osv.



## Language (Sprog)

Vælg et af de 8 sprog, som skærmmenuen kan vises på. (Engelsk, spansk, fransk, tysk, brasiliansk portugisisk, russisk, forenklet kinesisk eller japansk).



## Transparency (Gennemsigtighed)

Vælg dette punkt for, at ændre menuens gennemsigtighed ved, at bruge  og  (min. 0/maks. 100).

## Timer

### OSD Hold Time (Skærmmenuens åbningstid):

Indstiller, hvor længe skærmmenuen skal stå åben, efter du har trykket på en knap.

Brug  og  til, at justere justeringsknappen i trin på 1 sekund fra 5 til 60 sekunder.





## Ikon Menu og undermenuer

## Beskrivelse

### Lock (Lås)

Styring af brugernes mulighed for, at justere enheden. Knapperne er låst.

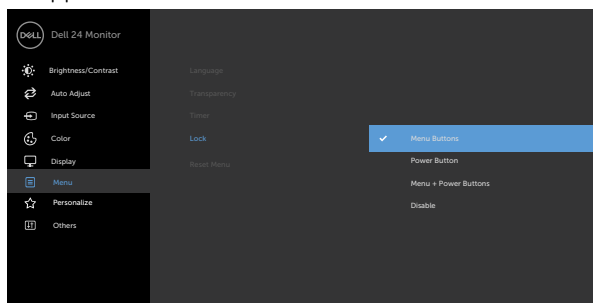

- **Menu Buttons (Menuknapperne):** Brug skærmmenuen til, at låse menuknapperne.
- **Power Button (Tænd/sluk-knappen):** Brug skærmmenuen til, at låse tænd/sluk-knappen.
- **Menu + Power Buttons (Menuknapperne + tænd/sluk-knappen):** Brug skærmmenuen til, at låse menuknapperne og tænd/sluk-knappen.
- **Disable (Deaktiver):** Hold knappen  til venstre for tænd/sluk-knappen nede i 4 sekunder.

### Reset Menu (Nulstil menu)

Gendanner menuindstillingerne til fabriksindstillingerne.



## Ikon Menu og undermenuer

## Beskrivelse



### Personalize (Tilpas)

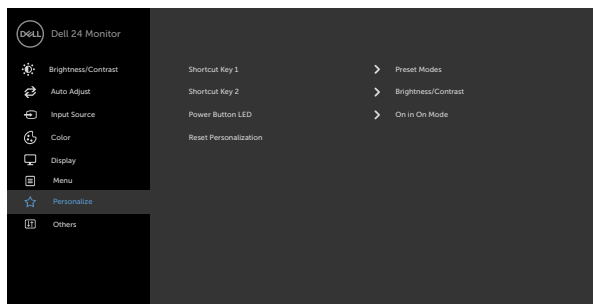

**Shortcut key 1 (Genvejstast 1)** Sæt genvejsknap 1 til enten **Preset Modes (Forudindstillede funktioner)**, **Brightness/Contrast (Lysstyrke/Kontrast)**, **Auto Adjust (Automatisk justering)**, **Input Source (Indgangskilde)** eller **Aspect Ratio (Billedforhold)**.

**Shortcut key 2 (Genvejstast 2)** Sæt genvejsknap 2 til enten **Preset Modes (Forudindstillede funktioner)**, **Brightness/Contrast (Lysstyrke/Kontrast)**, **Auto Adjust (Automatisk justering)**, **Input Source (Indgangskilde)** eller **Aspect Ratio (Billedforhold)**.

**Power Button LED (Lyset i tænd/sluk-knappen)** Giver dig mulighed for, at indstille lyset i tænd/sluk-knappen for at spare energi.

**Reset Personalization (Nulstil tilpasning)** Gendanner genvejsknapperne til deres fabriksindstillinger.



## Ikon Menu og undermenyer



### Others (Andre)

## Beskrivelse

Vælg dette punkt for, at justere punkterne i skærmmenuen, såsom **DDC/CI**, **LCD conditioning (LCD-konditionering)** osv.

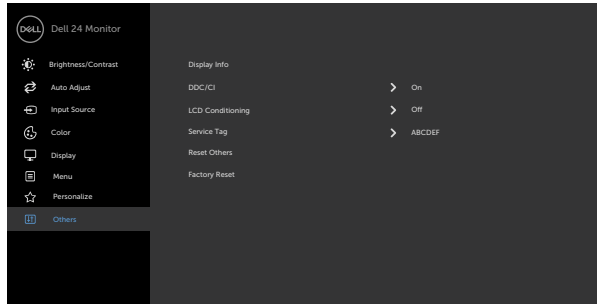

## Display Info (Display InfoVis info)

Viser skærmens aktuelle indstillinger.

## DDC/CI

Med **DDC/CI** (Display Data Channel/Command Interface) kan du justere skærmindstillingerne med softwaren på din computer.

Vælg **Off (Fra)** for, at slå denne funktion fra.

Aktivér denne funktion for, at få den bedste brugeroplevelse og for at optimere skærmens ydeevne.

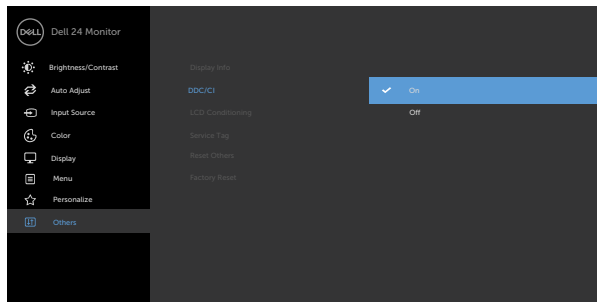

Ikon	Menu og undermenuer	Beskrivelse
------	---------------------	-------------

**LCD Conditioning (LCD-konditionering)**

Hjælper med at reducere mindre tilfælde af billedretention. Afhængigt af graden af billedretention, kan det tage noget tid at køre programmet. Vælg **On (Til)** for, at starte processen.

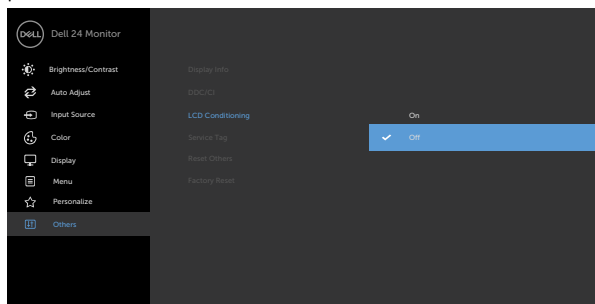

**Service Tag (Servicemærke)**

Viser Servicemærket. Servicemærket er et unikt alfanumerisk ID, der giver Dell mulighed for at identificere produktspecifikationer og se garantioplysningerne.

**BEMÆRK:** Servicemærket står også på et mærkat bag på skærmen.

**Reset Others (Nulstil andre)**

Gendanner andre indstillinger, såsom **DDC/CI**, til fabriksindstillingerne.

**Factory Reset (Fabriksnulstilling)**

Gendanner alle forudindstillede værdier til fabriksindstillingerne.

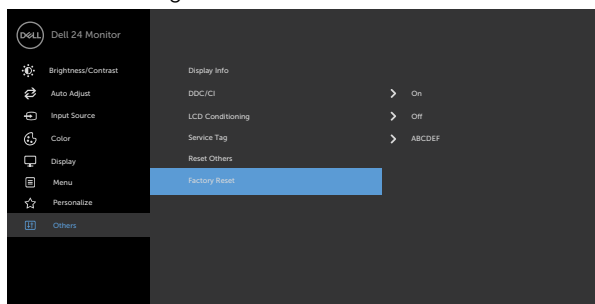

## Advarselsbeskeder i skærmmenuen

Hvis skærmen ikke understøtter en bestemt opløsning, vises følgende besked:

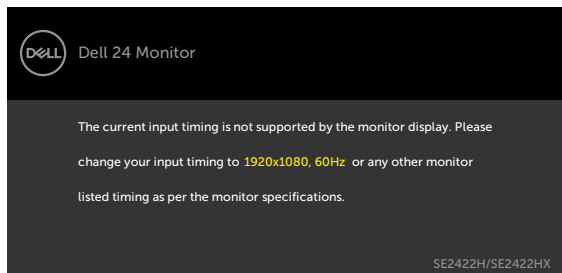

Dette betyder, at skærmen ikke kan synkronisere med signalet, den modtager fra computeren. Du kan finde skærmens vandrette og lodrette frekvensområder i afsnittet [Opløsningsspecifikationer](#). Den anbefalede indstilling er 1920 x 1080.

Før DDC/CI-funktionen deaktiveres, vises følgende meddelelse:

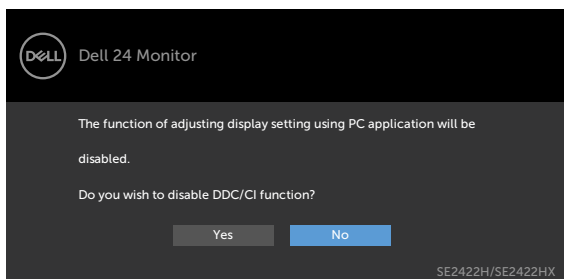

Når skærmen går på **Standby**, vises følgende meddelelse:

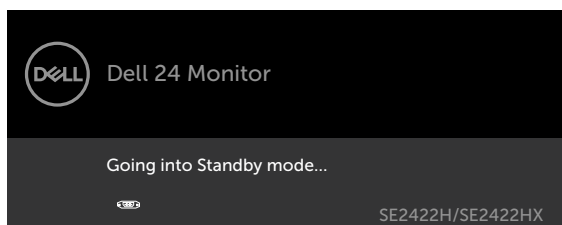
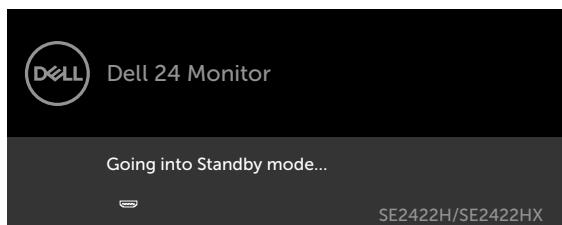

Aktiver computeren, og aktiver skærmen for at åbne [skærmmenuen](#).

Hvis du trykker på en anden knap end tænd/sluk-knappen, vises følgende besked, afhængigt af den valgte indgang:

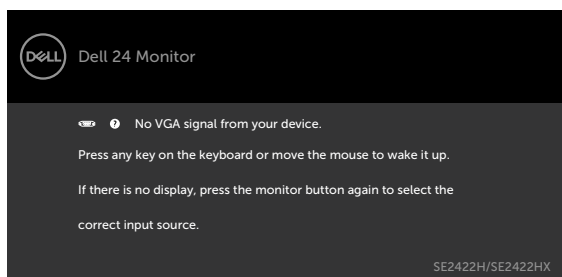
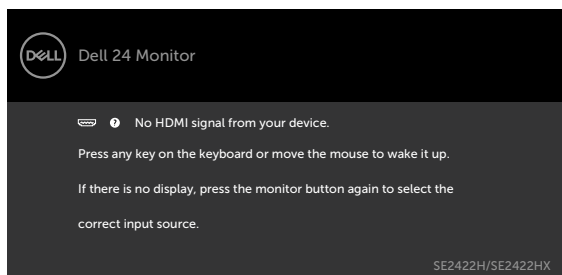

Når du vælger punktet **Factory Reset (Fabriksnulstilling)** under Other Feature (Andre funktioner), vises følgende besked:

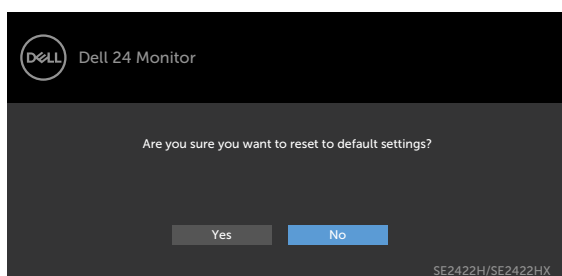

Hvis lysstyrken sættes over standardniveauet på 75%, vises følgende besked:

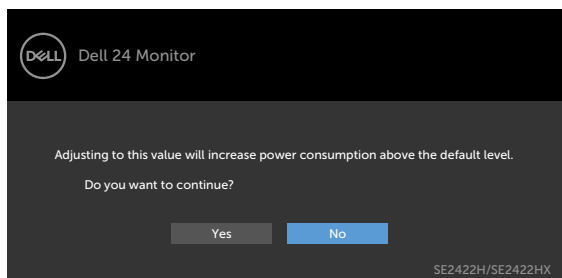

- Når brugeren vælger "Ja", vises strømmeddelelsen kun én gang.
- Når brugeren vælger 'No' (Nej), vises strømadvarslen igen.
- Strømadvarel vises kun igen, når brugeren foretager en fabriksindstilling i skærmmenuen.



Hvis enten HDMI eller VGA er valgt, og det tilsvarende kabel ikke er tilsluttet, vises nedenstående dialogboks.

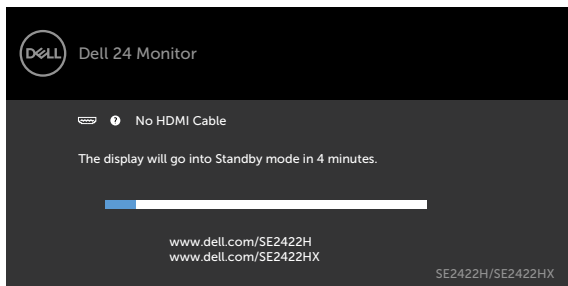

eller

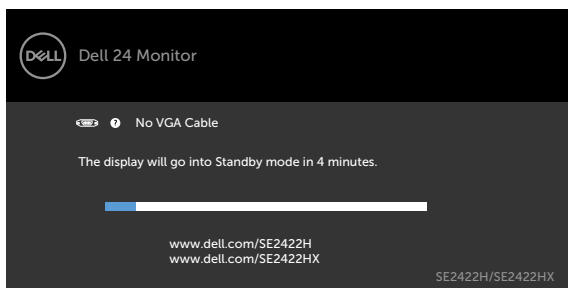

Se afsnittet [Fejlfinding](#) for flere oplysninger.





## Indstilling af den maksimale opløsning

Sådan indstilles skærmens maksimale opløsning:

I Windows 7, Windows 8 eller Windows 8.1:

1. I Windows 8 eller Windows 8.1 skal du vælge skrivebordsfeltet for, at skifte til det klassiske skrivebord. Spring dette trin over, hvis du bruger Windows Vista og Windows 7.
2. Højreklik på skrivebordet, og klik på **Screen resolution (Skærmopløsning)**.
3. Klik på rullelisten **Screen resolution (Skærmopløsning)**, og vælg **1920 x 1080**.
4. Klik på **OK (Afkryds)**.

I Windows 10:

1. Højreklik på skrivebordet, og klik på **Display settings (Skærmindstillinger)**.
2. Klik på **Advanced display settings (Avanceret skærmindstillinger)**.
3. Klik på rullelisten **Resolution (Opløsning)**, og vælg **1920 x 1080**.
4. Klik på **Apply (Anvend)**.

Hvis du ikke ser valgmuligheden **1920 x 1080**, skal du muligvis opdatere din grafikdriver. Afhængigt af din computer, skal du gøre et af følgende:

Hvis du har en stationær computer eller en bærbar computer fra Dell:

- Gå på <https://www.dell.com/support>, og indtast dit servicemærke, og download den nyeste driver til dit grafikkort.

### Hvis din computer ikke er fra Dell (bærbar eller stationær):

- Gå til computerproducentens supportwebsted, og download de nyeste grafiske drivere.
- Gå til grafikkortproducentens websted, og download de nyeste grafiske drivere.



# Fejlfinding

**⚠ ADVARSEL:** Inden du påbegynder nogen af procedurerne i dette afsnit, skal du først følge [Sikkerhedsinstruktionerne](#).

## Selvtest

Din skærm har en selvtestfunktion, som kan bruges til, at se om skærmen virker ordentligt. Hvis din skærm og din computer er ordentligt forbundet, men skærbilledet forbliver mørkt, skal du køre skærmtesten på følgende måde:

1. Sluk både din computer og skærmen.
2. Træk videokablet ud bag på computeren. For at sikre at selvtesten kører uden problemer, skal du afbryde alle videokabler bag på computeren.
3. Tænd skærmen.

Hvis skærmen virker ordentligt og ikke registrerer noget indgangssignal, afhængigt af forbindelsen, vises en af følgende dialogbokse. Når skærmen er på selvtestfunktionen, lyser strømindikatoren hvid.

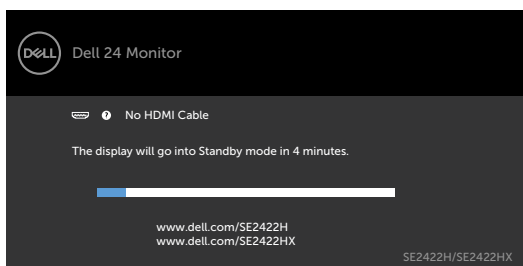

eller

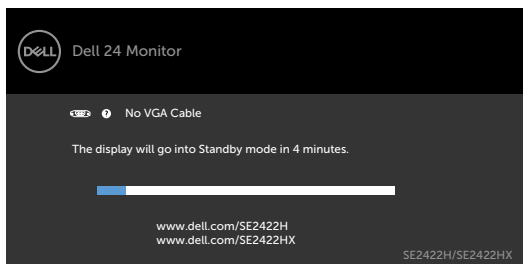

**📌 BEMÆRK:** Dette felt vises også under normal systemdrift, hvis videokablet er afbrudt eller beskadiget.

4. Sluk din skærm, og tilslut videokablet igen. Tænd derefter både på din computer og skærmen.



Hvis din skærm forbliver blank, når du har udført disse trin, skal du kontrollere din videocontroller og computer for eventuelle problemer.

## Kør den indbyggede diagnostik.

Din skærm har et indbygget diagnoseværktøj, som kan bruges til, at se om problemet er i skærmen eller om det er et problem med din skærm eller med din computer og dit grafikkort.

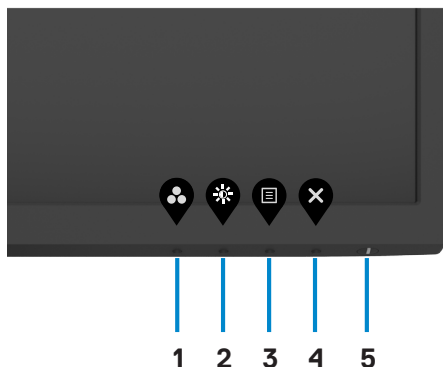

Sådan køres den indbyggede diagnosticering:

1. Sørg for, at skærmen er ren (ingen støvpartikler på skærmens overflade).
2. Hold **knap 4** nede i fire sekunder, hvorefter der vises en menu på skærmen.
3. Valg af den indbyggede diagnosticering . En grå skærm vises.
4. Undersøg omhyggeligt skærmen for abnormiteter.
5. Tryk på knap 1 på forsiden igen. Skærmens farve skifter til rød.
6. Undersøg skærmen for eventuelle abnormiteter.
7. Gentag trin 5 til 6 for at se skærmen efter, når den skifter til grøn, blå, sort, hvid og tekstskaerm.

Testen er færdig, når tekstskaerm vises. For at afslutte, skal du trykke på knap 1 igen.

Hvis den indbyggede diagnosticering ikke registrerer nogen abnormiteter, virker skærmen ordentligt. Kontroller grafikkortet og computeren for eventuelle problemer.



## Almindelige problemer

Følgende tabel indeholder generelle oplysninger om almindelige skærmproblemer, og mulige løsninger på dem:

Almindelige symptomer	Hvad du oplever	Mulige løsninger
Ingen video/ Strømindikatoren lyser ikke	Intet billede	<ul style="list-style-type: none"><li>• Sørg for, at videokablet, der forbinder skærmen og computeren, er forbundet ordentligt og sikkert.</li><li>• Kontroller, at stikkontakten fungerer ordentligt ved, tt bruge den med andet elektrisk udstyr.</li><li>• Sørg for, at tænd/sluk-knappen trykkes helt ned.</li><li>• Sørg for, at den korrekte indgangskilde er valgt i menuen <a href="#">Indput Source (Indgangskilde)</a>.</li></ul>
Ingen video/ Strømindikatoren lyser	Intet billede og ingen lysstyrke	<ul style="list-style-type: none"><li>• Skru op for lysstyrken og kontraten i skærmmenuen.</li><li>• Udfør en selvtest på skærmen.</li><li>• Kontroller, om der er bøjedede eller ødelagte stikben på stikket på videokablet.</li><li>• Kør den indbyggede diagnostik.</li><li>• Sørg for, at den korrekte indgangskilde er valgt i menuen <a href="#">Indput Source (Indgangskilde)</a>.</li></ul>
Dårlig fokus	Billedet er uklart, sløret eller vises i dobbelt	<ul style="list-style-type: none"><li>• Brug punktet <b>Auto adjust (Automatisk justering)</b> i skærmmenuen.</li><li>• Juster <b>Phase (Fase)</b> og <b>Pixel Clock (Pixel-klok)</b> i skærmmenuen.</li><li>• Fjern eventuelle videoforlængerkabler.</li><li>• Nulstil skærmen til fabriksindstillingerne.</li><li>• Skift videoopløsningen til det rigtige billedforhold.</li></ul>
Videobilledet ryster	Bølger på billedet eller fine bevægelser	<ul style="list-style-type: none"><li>• Brug punktet <b>Auto adjust (Automatisk justering)</b> i skærmmenuen.</li><li>• Juster <b>Phase (Fase)</b> og <b>Pixel Clock (Pixel-klok)</b> i skærmmenuen.</li><li>• Nulstil skærmen til fabriksindstillingerne.</li><li>• Kontroller miljømæssige faktorer.</li><li>• Flyt skærmen til et andet sted hen, og prøv igen.</li></ul>



Almindelige symptomer	Hvad du oplever	Mulige løsninger
Manglende pixler	der er pletter på LCD-skærmen	<ul style="list-style-type: none"> <li>• Sluk og tænd skærmen.</li> <li>• En pixel, der er permanent slukket, er en naturlig defekt, der kan opstå i LCD-teknologien.</li> <li>• På <a href="https://www.dell.com/pixelguidelines">https://www.dell.com/pixelguidelines</a> kan du finde flere oplysninger om Dells skærm- og pixelpolitik.</li> </ul>
Fastsiddende pixler	Der er skarpe pletter på LCD-skærmen	<ul style="list-style-type: none"> <li>• Sluk og tænd skærmen.</li> <li>• En pixel, der er permanent slukket, er en naturlig defekt, der kan opstå i LCD-teknologien.</li> <li>• På <a href="https://www.dell.com/pixelguidelines">https://www.dell.com/pixelguidelines</a> kan du finde flere oplysninger om Dells skærm- og pixelpolitik.</li> </ul>
Problemer med lysstyrken	Billedet er for mørkt eller for lyst	<ul style="list-style-type: none"> <li>• Nulstil skærmen til fabriksindstillingerne.</li> <li>• Juster lysstyrken og kontraten i skærmmenuen.</li> </ul>
Geometrisk forvrængning	Skærbilledet er ikke i midten	<ul style="list-style-type: none"> <li>• Nulstil skærmen til fabriksindstillingerne.</li> <li>• <b>Auto adjust (Automatisk justering)</b> i skærmmenuen.</li> <li>• Juster billedet vandret og lodret med knapperne i skærmmenuen.</li> </ul>
Vandrette/lodrette linjer	Skærmen har en eller flere linjer	<ul style="list-style-type: none"> <li>• Nulstil skærmen til fabriksindstillingerne.</li> <li>• Brug punktet <b>Auto adjust (Automatisk justering)</b> i skærmmenuen.</li> <li>• Juster <b>Phase (Fase)</b> og <b>Pixel Clock (Pixelklok)</b> i skærmmenuen.</li> <li>• Udfør en selvtest på skærmen og se, om disse linjer også er på billede i selvtesten.</li> <li>• Kontroller, om der er bøjedede eller ødelagte stikben på stikket på videokablet.</li> <li>• Kør den indbyggede diagnostik.</li> </ul>



Almindelige symptomer	Hvad du oplever	Mulige løsninger
Problemer med synkronisering	Skærmen er krypteret eller ser ud til at være revet	<ul style="list-style-type: none"> <li>· Nulstil skærmen til fabriksindstillingerne.</li> <li>· Brug punktet <b>Auto adjust (Automatisk justering)</b> i skærmmenuen.</li> <li>· Juster <b>Phase (Fase)</b> og <b>Pixel Clock (Pixel-klok)</b> i skærmmenuen.</li> <li>· Udfør en selvtest for at se, om skærbilledet stadig er krypteret i selvtesten.</li> <li>· Kontroller, om der er bøjeede eller ødelagte stikben på stikket på videokablet.</li> <li>· Genstart computeren i fejlsikret tilstand.</li> </ul>
Sikkerhedsrelaterede problemer.	Synlige tegn på røg eller gnister	<ul style="list-style-type: none"> <li>· Udfør ikke nogen fejlfindingstrin.</li> <li>· For flere oplysninger om, hvordan du kontakter Dell, bedes du se afsnittet <b>Kontakt Dell</b>.</li> </ul>
Tilbagevendende problemer	Skærmen slukker og tænder	<ul style="list-style-type: none"> <li>· Sørg for, at videokablet, der forbinder skærmen og computeren, er forbundet ordentligt og sikkert.</li> <li>· Nulstil skærmen til fabriksindstillingerne.</li> <li>· Udfør en selvtest for at se, om det tilbagevendende problem opstår i selvtesten.</li> </ul>
Manglende farver	Billedet mangler farver	<ul style="list-style-type: none"> <li>· Udfør en selvtest på skærmen.</li> <li>· Sørg for, at videokablet, der forbinder skærmen og computeren, er forbundet ordentligt og sikkert.</li> <li>· Kontroller, om der er bøjeede eller ødelagte stikben på stikket på videokablet.</li> </ul>



Almindelige symptomer	Hvad du oplever	Mulige løsninger
Forkerte farver	Billedfarverne er ikke gode	<ul style="list-style-type: none"> <li>• Prøv forskellige <b>Preset Modes (forudindstillede funktioner)</b> i menuen <b>Color (Farver)</b>. Juster <b>R/G/B-værdierne i Custom Color (brugerdefineret farve)</b> i skærmmenuen <b>Color settings (farveindstillinger)</b>.</li> <li>• Juster R/G/B-værdierne i <b>Custom Color (Brugerdefineret farver)</b> i skærmmenuen <b>Color (Farver)</b>.</li> <li>• Skift <b>Input Color Format (Indgangsfarveformat)</b> til <b>RGB</b> eller <b>YCbCr/YPbPr</b> i menuen <b>Color (Farver)</b>.</li> <li>• Kør den indbyggede diagnostik.</li> </ul>
Billedretention fra et statisk billede, der vises på skærmen i lang tid	Svag skygge fra det viste statiske billede kan ses på skærmen	<ul style="list-style-type: none"> <li>• Indstil skærmen til at slukke efter et par minutter uden brug. Dette kan indstilles i strømindstillingerne i Windows og i energispareindstillingerne på en Mac.</li> <li>• Eller du kan bruge en pauseskærm, der skifter dynamisk.</li> </ul>



## Produktbestemte problemer

Problem	Hvad du oplever	Mulige løsninger
Skærbilledet er for lille	Billedet er midt på skærmen, men det dækker ikke hele visningsområdet	<ul style="list-style-type: none"><li>· Kontroller indstillingen i <b>Aspect ratio (Billedformat)</b> i menuen <b>Display (Skærm)</b>.</li><li>· Nulstil skærmen til fabriksindstillingerne.</li></ul>
Det er ikke muligt, at justere skærmen med knapperne på forsiden	Skærmmenuen kommer ikke frem på skærmen	<ul style="list-style-type: none"><li>· Sluk for skærmen, træk skærmkablet ud, sæt det i igen og tænd derefter for skærmen igen.</li></ul>
Intet indgangssignal, når der trykkes på betjeningsknapperne	Intet billede, lysindikatoren lyser hvid	<ul style="list-style-type: none"><li>· Kontroller signalkilden. Sørg for, at computeren ikke er på energisparefunktionen ved, at flytte musen eller trykke på en vilkårlig tast på tastaturet.</li><li>· Kontroller, om signalkablet er ordentligt tilsluttet. Tilslut signalkablet igen, hvis nødvendigt.</li><li>· Nulstil computeren eller videoafspilleren.</li></ul>
Billedet udfylder ikke hele skærmen	Billedet udfylder ikke skærmen foroven og forneden, eller til siderne	<ul style="list-style-type: none"><li>· På grund af forskellige videoformater (billedformat) på DVD'er, vises billedet muligvis kun på hele skærmen i nogen tilfælde.</li><li>· Kør den indbyggede diagnostik.</li></ul>





# Appendiks

---

## FCC-bemærkninger (kun i USA) og andre lovgivningsmæssige oplysninger

FCC-bemærkningerne og andre lovgivningsmæssige oplysninger kan findes på siden om regeloverholdelse på [https://www.dell.com/regulatory\\_compliance](https://www.dell.com/regulatory_compliance).

## Sådan kontakter du Dell

Kunder i USA skal ringe til 800-WWW-DELL (800-999-3355).

 **BEMÆRK:** Hvis du ikke har en aktiv internetforbindelse, kan du finde kontaktoplysninger på din købsfaktura, følgeseddel, faktura eller i Dell-produktkataloget.

Dell tilbyder flere online- og telefonbaserede support- og servicemuligheder. Tilgængeligheden varierer efter land og produkt, og nogle tjenester er muligvis ikke tilgængelige i dit område.

### Sådan finder du hjælp til skærmen online:

Se <https://www.dell.com/support/monitors>.

### Sådan kontakter du Dell for spørgsmål om salg, teknisk support eller kundeservice:

1. Gå på <https://www.dell.com/support>.
2. Bekræft dit land eller din region i rullemenuen Vælg et land/en region i nederste højre hjørne på siden.
3. Klik på **Kontakt os** ved siden af rullemenuen med listen over lande.
4. Vælg det relevante service- eller supportlink i henhold til dit behov.
5. Vælg, hvordan du ønsker at kontakte Dell.

## EU-produktdatabase til energimærke og produktinformationsark

SE2422H: <https://eprel.ec.europa.eu/qr/494247>

SE2422HX: <https://eprel.ec.europa.eu/qr/494395>

