

จอแสดงผล Dell 24 SE2422H/SE2422HX คู่มือผู้ใช้

แบบจำลอง: SE2422H/SE2422HX
รุ่นระเบียนท้องถิ่น: SE2422Ht/SE2422Hf/SE2422Hb





หมายเหตุ: หมายเหตุ ระบุถึงข้อมูลสำคัญที่ช่วยให้คุณสามารถใช้งานคอมพิวเตอร์ได้ดีขึ้น



ข้อควรระวัง: ข้อควรระวัง ระบุถึงความเสี่ยงที่เป็นไปได้ต่อฮาร์ดแวร์ หรือการสูญเสียข้อมูลหากไม่ปฏิบัติตามคำแนะนำ



คำเตือน: คำเตือน ระบุถึงความเป็นไปได้ของความเสียหายต่อทรัพย์สิน การได้รับบาดเจ็บส่วนบุคคล หรือเสียชีวิต

Copyright © 2021 Dell Inc. หรือบริษัทในเครือ สงวนลิขสิทธิ์ Dell, EMC และเครื่องหมายการค้าอื่นๆ
เป็นเครื่องหมายการค้าของ Dell Inc. หรือบริษัทในเครือ เครื่องหมายการค้าอื่นๆ อาจเป็นเจ้าของโดยบริษัท
เจ้าของเครื่องหมายการค้าที่เกี่ยวข้อง

2021 - 04

รุ่น A00

สารบัญ

คำแนะนำด้านความปลอดภัย	5
เกี่ยวกับจอภาพของคุณ	6
รายการในกล่องบรรจุ	6
คุณสมบัติผลิตภัณฑ์	8
การระบุชิ้นส่วน และตัวควบคุมต่างๆ	9
มุมมองด้านหน้า	9
มุมมองด้านหลัง	10
มุมมองด้านล่าง	11
ข้อมูลจำเพาะ	12
ความละเอียด	13
โหมดการแสดงผลพีซี	14
ไฟฟ้า	15
คุณลักษณะทางกายภาพ	16
คุณลักษณะเกี่ยวกับสิ่งแวดล้อม	17
การกำหนดพื้น	18
พ्लักแอนด์เพลย์	20
นโยบายคุณภาพ และพีคเซลของจอภาพ LCD	20
การออกแบบตามหลักสรีรศาสตร์	21
การจัดการและการเคลื่อนย้ายจอแสดงผลของคุณ	23
แนวทางปฏิบัติสำหรับการบำรุงรักษา	24
การทำความสะอาดจอแสดงผลของคุณ	24
การติดตั้งจอแสดงผล	25
การเชื่อมต่อขาตั้ง	25
การใช้ตัวปรับเอียง	28



การเชื่อมต่อจอภาพของคุณ	29
การจัดระเบียบสายเคเบิล	30
การยึดจอแสดงผลโดยใช้ตัวล็อก Kensington (อุปกรณ์เสริม)	30
การถอดขาตั้งจอแสดงผลออก	31
การยึดติดกับผนัง (อุปกรณ์เสริม).	32
การใช้งานจอภาพ	33
เปิดจอภาพ	33
การใช้ตัวควบคุมด้านหน้า	33
การใช้ฟังก์ชันล็อก OSD	35
ปุ่มที่แผงด้านหน้า	38
การใช้เมนูที่แสดงบนหน้าจอ (OSD)	39
การเข้าถึงระบบเมนู	39
ข้อความเตือน OSD	51
การตั้งค่าความละเอียดสูงสุด.	54
แนวทางแก้ไขปัญหา	55
ทดสอบตัวเอง	55
ระบบวินิจฉัยในตัว	56
ปัญหาทั่วไป	57
ปัญหาเฉพาะของผลิตภัณฑ์	60
ภาคผนวก.	61
ประกาศ FCC (สหรัฐอเมริกาเท่านั้น) และข้อมูลเกี่ยวกับระ เบียบข้อบังคับอื่นๆ	61
การติดต่อ Dell.	61
ฐานข้อมูลผลิตภัณฑ์ของ EU สำหรับฉลากพลังงานและเอกสารข้อมูลผลิต ภัณฑ์	61



คำแนะนำด้านความปลอดภัย

⚠ คำเตือน: การใช้ตัวควบคุม การปรับ หรือขั้นตอนปฏิบัติที่นอกเหนือจากที่ระบุไว้ในเอกสารกำกับนี้อาจส่งผลให้เกิดไฟฟ้าดูด อันตรายทางไฟฟ้า และ/หรืออันตรายจากกายภาพได้

- วางจอแสดงผลไว้บนพื้นผิวที่มั่นคงและเมื่อถือให้ถืออย่างระมัดระวัง หน้าจอมีความเปราะบางและอาจเสียหายได้หากตกหล่นหรือกระแทกอย่างแรง
- ตรวจสอบให้แน่ใจเสมอว่าจอแสดงผลของคุณสามารถรองรับพลังงานไฟฟ้ากระแสสลับที่มีให้ในพื้นที่ของคุณ
- เก็บจอแสดงผลไว้ในอุณหภูมิห้อง สภาพอากาศที่เย็นหรือร้อนมากเกินไปอาจส่งผลเสียต่อคริสตัลเหลวของจอแสดงผล
- อย่าทำให้จอแสดงผลสัมผัสกับของเหลวหรือโดนแรงกระแทกอย่างหนัก ตัวอย่างเช่น อย่าวางจอแสดงผลไว้ในท้ายรถยนต์
- ถอดปลั๊กจอแสดงผลเมื่อไม่ได้ใช้งานเป็นระยะเวลาสั้น
- เพื่อหลีกเลี่ยงไฟฟ้าช็อต อย่าพยายามถอดฝาครอบออกหรือสัมผัสด้านในของจอแสดงผล

สำหรับคำแนะนำเกี่ยวกับความปลอดภัย โปรดดูที่ข้อมูลด้านความปลอดภัย สิ่งแวดล้อม และกฎระเบียบ (SERI)



เกี่ยวกับจอภาพของคุณ

รายการในกล่องบรรจุ

 **หมายเหตุ:** ส่วนประกอบบางชิ้นอาจเป็นอุปกรณ์ซื้อเพิ่มและไม่ได้จัดส่งมาพร้อมกับจอภาพของคุณ

จอแสดงผลของคุณถูกจัดส่งมาพร้อมกับชิ้นส่วนองค์ประกอบดังแสดงในตารางด้านล่าง ถ้าส่วนประกอบใดขาดหายไป โปรดติดต่อฝ่ายสนับสนุนทางเทคนิคของ Dell เพื่อขอความช่วยเหลือ สำหรับข้อมูลเพิ่มเติมเกี่ยวกับการติดต่อ Dell ดูที่ [การติดต่อ Dell](#)

	จอแสดงผล
	ตัวยกขาตั้ง
	ฐานขาตั้ง
	ฝาปิด Vesa
	สายเคเบิลพาวเวอร์ (แตกต่างกันในแต่ละประเทศ)



	<p>สาย HDMI</p>
	<p>สาย VGA(SE2422HX เท่านั้น)</p>
	<ul style="list-style-type: none"> • คู่มือการติดตั้งแบบย่อ • ข้อมูลความปลอดภัย สิ่งแวดล้อม และระเบียบข้อบังคับ



คุณสมบัติผลิตภัณฑ์

จอภาพ **Dell SE2422H/SE2422HX** เป็นจอภาพผลึกคริสตัลเหลว (LCD) แบบแยกที่ฟแมทริกซ์ ที่ใช้ทรานซิสเตอร์แบบฟิล์มบาง (TFT) และไฟพื้นหลัง LED จอภาพมีคุณสมบัติดังต่อไปนี้:

- พื้นที่การแสดงผลที่สามารถรับชมได้ 60.45 ซม. (23.80 นิ้ว) (วัดในแนวทแยง) ความละเอียด 1920 x 1080 (16:9) พร้อมด้วยการสนับสนุนการแสดงผลที่ความละเอียดต่ำกว่าแบบเต็มหน้าจอ
- ขอบเขตของสีที่ 72% NTSC (ทั่วไป), CIE 1931
- การเชื่อมต่อระบบดิจิทัลด้วย HDMI
- ความสามารถในการปรับเสียง
- ขาตั้งที่สามารถถอดได้ และรูดที่ตรงตามมาตรฐานสมาคมมาตรฐานวิดีโออิเล็กทรอนิกส์ (VESA) 100 มม. เพื่อเป็นทางเลือกหลายๆ วิธีในการยึดจอภาพให้เลือกใช้
- มีความสามารถระบบปลั๊กแอนด์เพลย์หากคอมพิวเตอร์ของคุณรองรับได้
- การปรับค่าหน้าจอ (OSD) บนหน้าจอเพื่อการตั้งค่าและปรับค่าหน้าจอได้อย่างง่ายดาย
- ล็อกปุ่มเปิด/ปิดและปุ่มของ OSD
- ช่องตัวล็อกเพื่อความปลอดภัย
- ตัวล็อกขาตั้ง
- ≤ 0.3 W ในโหมดสแตนด์บาย
- จอภาพใช้เทคโนโลยีไร้แสงกะพริบ ซึ่งจะล้างการกะพริบที่มองเห็นได้ด้วยตา ให้ประสบการณ์การรับชมที่สะดวกสบายและป้องกันไม่ให้เกิดความเครียดและความล้าที่ดวงตา
- รองรับ 48 Hz ถึง 75 Hz (HDMI) ในโหมด FreeSync
- รองรับเทคโนโลยี AMD FreeSync™
- ปรับปรุงความสบายแก่สายตาอย่างเหมาะสมด้วยหน้าจอถนอมสายตาที่ได้รับการรับรองจาก TÜV

⚠ คำเตือน: ความเป็นไปได้ของผลกระทบระยะยาวของการปล่อยแสงสีฟ้าจากจอแสดงผลอาจเป็นสาเหตุให้เกิดอันตรายต่อดวงตา รวมไปถึงความล้าของสายตา หรือความเครียดของดวงตาจากระบบดิจิทัล ฯลฯ



การระบุชิ้นส่วน และตัวควบคุมต่างๆ

มุมมองด้านหน้า



ฉลาก	คำอธิบาย	การใช้
1	ปุ่มฟังก์ชัน	สำหรับข้อมูลเพิ่มเติม, ดู การใช้งานจอภาพ
2	ตัวบ่งชี้พลังงานแบบ LED	ไฟบอกสถานะสีเขียวติดบ่งชี้ว่าจอแสดงผลเปิดอยู่และทำงานได้ตามปกติ ไฟบอกสถานะสีเขียวกะพริบบ่งชี้ว่าจอแสดงผลอยู่ในโหมดสแตนด์บาย



มุมมองด้านหลัง



ฉลาก	คำอธิบาย	การใช้
1	ช่องตัวยึดมาตรฐาน VESA (100 มม . x 100 มม. - ติดยึดด้านหลังฝาครอบ VESA)	จอภาพยึดผนังโดยใช้ชุดยึดผนังที่คอมแพคทีเบิลกับ VESA (100 มม. x 100 มม.) หมายเหตุ: ชุดติดยึดกับผนังไม่ได้ให้มาพร้อมกับจอแสดงผลและจำหน่ายแยกต่างหาก
2	ฉลากระเบียบข้อบังคับ	แสดงการรับรองตามระเบียบข้อบังคับต่างๆ
3	ปุ่มคลายขาตั้ง	ปลดขาตั้งจากจอภาพ
4	ฉลากบาร์โค้ด หมายเลขซีเรียล และป้ายกำกับบริการ	ป้ายกำกับบริการเป็นตัวระบุด้วยตัวอักษรผสมตัวเลขที่ไม่ซ้ำกันที่ช่วยให้ช่างเทคนิคของ Dell สามารถระบุชิ้นส่วนของค้ประกอบของฮาร์ดแวร์ในจอแสดงผลของคุณและเข้าถึงข้อมูลการรับประกัน ดูที่ฉลากกำกับนี้หากคุณต้องการติดต่อฝ่ายบริการทางเทคนิคของ Dell
5	สล็อตการจัดการสายเคเบิล	ต่อสายเคเบิลโดยการสอดสายผ่านช่อง
6	ฝาปิด Vesa	จุดเข้าถึงสองจุดที่ด้านหน้าของฝาครอบ VESA ได้แนวกับรูติดยึด VESA และฝาครอบ VESA ถูกกดไว้เบาๆ



มุมมองด้านล่าง

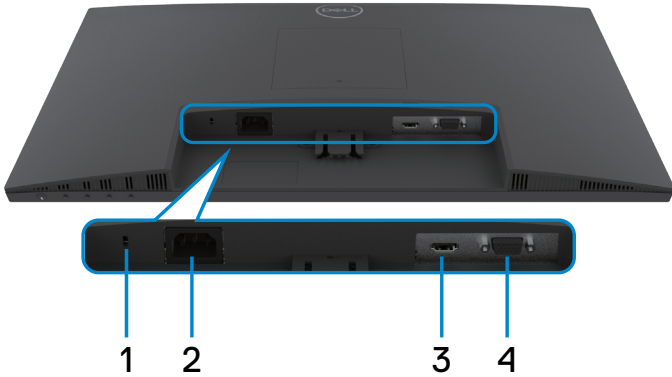

ฉลาก	คำอธิบาย	การใช้
1	ช่องตัวล็อกเพื่อความปลอดภัย	ยึดจอภาพด้วยสายเคเบิลล็อกเพื่อความปลอดภัย(ขายแยกต่างหาก)
2	ขั้วต่อไฟ	เชื่อมต่อสายไฟ (จัดส่งมาพร้อมกับจอแสดงผลของคุณ)
3	พอร์ต HDMI	เชื่อมต่อสายHDMI (จัดส่งมาพร้อมกับจอแสดงผลของคุณ)
4	พอร์ต VGA	เชื่อมต่อสายVGA (SE2422HX เท่านั้น)



ข้อมูลจำเพาะ

คำอธิบาย	ค่า
ชนิดหน้าจอ	แอกทีฟแมทริกซ์ - TFT LCD
ชนิดจอแสดงผล	การจัดแนวแนวตั้ง (VA)
อัตราส่วนภาพ	16:9
ขนาดภาพที่สามารถมองเห็นได้	
ทแยงมุม	604.5 mm (23,80 นิ้ว)
พื้นที่ที่แอกทีฟ	
แนวนอน	527.04 mm (20.75 นิ้ว)
แนวตั้ง	296.46 mm (11.67 นิ้ว)
พื้นที่	156246.28 mm ² (242.18 นิ้ว ²)
ขนาดพิกเซล	0.2745 mm x 0.2745 mm
พิกเซลต่อนิ้ว (PPI)	92.56
มุมการรับชม	
แนวนอน	ทิวไป 178°
แนวตั้ง	ทิวไป 178°
ความสว่าง	250 cd/m ² (ทิวไป)
อัตราคอนทราสต์	3000:1 (ทิวไป)
การเคลือบผิวหน้าจจอแสดงผล	ป้องกันแสงจ้าด้วยระดับความแข็ง 3H
แบ็คไลท์	ระบบแสงขอบไฟ LED
เวลาตอบสนอง (สีเทาไปยังสีเทา)	12 ms (ปกติ) 8 ms (เร็ว) 5 ms (ขั้นสุด) หมายเหตุ: ในโหมด Extreme อาจพบการกระตุกเล็กน้อยเนื่องจากการใช้ความเร็วมากเกินไป เพื่อความเร็วและการตอบสนองที่รวดเร็ ใช้โหมด Normal/Fast/Extreme เพื่อประสบการณ์การใช้งานหน้าจอและการเล่นเกมที่ดีที่สุด
ความลึกสี	16.7 ล้านสี
กามดสี*	72% NTSC, CIE 1931
การเชื่อมต่อ	<ul style="list-style-type: none">• 1 x HDMI 1.4• 1 x VGA
ความกว้างแนวกันขอบ (จากขอบของจอแสดงผลไปยังพื้นที่ใช้งานอยู่)	



ด้านบน	12.80 มม.
ด้านซ้าย/ด้านขวา	12.80 มม.
ด้านล่าง	16.92 มม.
ความสามารถในการปรับ	
แทนวางแบบปรับความสูงได้	NA
ยกเอียง	-5° ถึง 21°
การจัดการเคเบิล	ใช่
รองรับการทำงาน Dell Display Manager (DDM)	จัดเรียงได้ง่าย และคุณสมบัติอื่น ๆ
ความปลอดภัย	ช่องตัวล็อกเพื่อความปลอดภัย (สายล๊อคจำหน่ายแยกต่างหาก)

*ที่ภายในแผงจอเท่านั้น ภายใต้การตั้งค่าสำเร็จของโหมดกำหนดเอง

ความละเอียด

แบบจำลอง	SE2422H		SE2422HX	
คำอธิบาย	HDMI	VGA	HDMI	VGA
ช่วงการสแกนแนวนอน	30 kHz – 83 kHz		31 kHz – 84 kHz	31 kHz – 80 kHz
ช่วงการสแกนแนวตั้ง	48 Hz – 75 Hz			
ความละเอียดสูงสุด	1920 x 1080 ที่ 75 Hz(HDMI) 1920 x 1080 ที่ 60 Hz(VGA)			
ความสามารถในการแสดงผลวิดีโอ (โหมด HDMI)	480p, 576p, 720p, 1080i, 1080p, FHD			



โหมดการแสดงผลพีซี

โหมดการแสดงผล	ความถี่แนวนอน (kHz)	ความถี่แนวตั้ง (Hz)	นาฬิกาพิกเซล (MHz)	อัตราการซิงค์ (แนวนอน/แนวตั้ง)
720 x 400	31.47	70.08	28.32	-/+
640 x 480	31.47	59.94	25.18	-/-
640 x 480	37.50	75	31.50	-/-
800 x 600	37.88	60.317	40	+/+
800 x 600	46.88	75	49.50	+/+
1024 x 768	48.36	60	65	-/-
1024 x 768	60.02	75.029	78.75	+/+
1152 x 864	67.50	75	108	+/+
1280 x 1024	64	60.02	108	+/+
1280 x 1024	80	75.02	135	+/+
1600 x 900	60	60	108	+/+
1920 x 1080	67.50	60	148.50	+/+
1920 x 1080	83.89	75	174.50	+/-



ไฟฟ้า

คำอธิบาย	ค่า
สัญญาณอินพุตวิดีโอ	<ul style="list-style-type: none"> HDMI 1.4 , 600mV สำหรับเส้นความแตกต่าง, ความต้านทานอินพุต 100 โอห์มต่อคู่ที่แตกต่างของ Analog RGB, 0.7 โวลต์ +/- 5%, ความเป็นขั้วบวกที่ความต้านทานอินพุต 75 Ω
แรงดันไฟฟ้า/ความถี่/กระแสไฟฟ้า	100 VAC–240 VAC/50 Hz / 60 Hz ± 3 Hz / 1.5 A (สูงสุด)
กระแสไหลพุ่ง	120 V: 30 A (สูงสุด) ที่ 0°C (สตาร์ทเย็น) 240 V: 60 A (สูงสุด) ที่ 0°C (สตาร์ทเย็น)
การสิ้นเปลืองพลังงาน	0.3 W (โหมดปิด) ¹ 0.3 W (โหมดสแตนด์บาย) ¹ 15.7 W (โหมดเปิด) ¹ 24 W (สูงสุด) ² 15.9 W (P _{on}) ³ 49.7 kWh (TEC) ³

¹ ตามที่กำหนดไว้ในกฎระเบียบ EU 2019/2021 และ EU 2019/2013

² การตั้งค่าความสว่างและความเปรียบต่างสูงสุดพร้อมการไหลดกำลังไฟสูงสุดบนพอร์ต USB ทั้งหมด

³ P_{on} : การสิ้นเปลืองพลังงานของโหมดเปิดที่วัดโดยอ้างอิงกับวิธีการทดสอบ Energy Star
TEC: การสิ้นเปลืองพลังงานรวมในหน่วย kWh ที่วัดโดยอ้างอิงกับวิธีการทดสอบ Energy Star

△ **ข้อควรระวัง:** เอกสารนี้มีไว้สำหรับให้ข้อมูลเท่านั้น และสะท้อนให้เห็นถึงผลการดำเนินงานในห้องปฏิบัติการ ผลลัพธ์ของคุณอาจมีความแตกต่างจากนี้ ขึ้นอยู่กับซอฟต์แวร์ ส่วนประกอบ และอุปกรณ์ต่อพ่วงที่ คุณสั่งซื้อ และไม่มีข้อผูกมัดในการอัปเดตข้อมูลดังกล่าว ดังนั้นลูกค้าไม่ควรพึ่งพาข้อมูลนี้โดยเฉพาะ ในการตัดสินใจเกี่ยวกับความคลาดเคลื่อนทางไฟฟ้าหรืออื่น ๆ ไม่รับประกันความถูกต้องเที่ยงตรง หรือ ความสมบูรณ์ทั้งอย่างชัดเจน หรือ โดยนัย



คุณลักษณะทางกายภาพ

คำอธิบาย	SE2422H	SE2422HX
ชนิดขั้วต่อ	<ul style="list-style-type: none"> • 1 X HDMI 1.4 • 1 X VGA 	
ชนิดสายสัญญาณ	สาย HDMI ยาว 1.8 ม. สาย VGA ยาว 1.8 ม.(SE2422HX เท่านั้น)	
ขนาด (พร้อมขาตั้ง)		
ความสูง (หดสั้นสุด)	420.25 mm (16.55 นิ้ว)	
ความกว้าง	552.64 mm (21.76 นิ้ว)	
ความลึก	178.81 mm (7.04 นิ้ว)	
ขนาด (ไม่ใส่ขาตั้ง)		
ความสูง	331.61 mm (13.06 นิ้ว)	
ความกว้าง	552.64 mm (21.76 นิ้ว)	
ความลึก	49.69 mm (1.96 นิ้ว)	
ขนาดขาตั้ง		
ความสูง (หดสั้นสุด)	173.93 mm (6.85 นิ้ว)	
ความกว้าง	240.42 mm (9.47 นิ้ว)	
ความลึก	178.81 mm (7.04 นิ้ว)	
น้ำหนัก		
น้ำหนักพร้อมบรรจุภัณฑ์	5.23 กก. (11.53 ปอนด์)	5.33 กก. (11.75 ปอนด์)
น้ำหนักพร้อมส่วนประกอบขาตั้งและสายเคเบิลต่างๆ	3.77 กก. (8.31 ปอนด์)	3.87 กก. (8.53 ปอนด์)
น้ำหนักเมื่อไม่ใส่ขาตั้งและ ไม่เสียบสายเคเบิล(สำหรับยึดผนังหรือข้อกำหนดชุดยึดผนังตามมาตรฐาน VESA - ไม่ใช้สายเคเบิล)	3.18 กก. (7.01 ปอนด์)	3.18 กก. (7.01 ปอนด์)
น้ำหนักของส่วนประกอบขาตั้ง	0.33 กก. (0.73 ปอนด์)	0.33 กก. (0.73 ปอนด์)



คุณลักษณะเกี่ยวกับสิ่งแวดล้อม

คำอธิบาย	ค่า
มาตรฐานที่ได้	
<ul style="list-style-type: none"> • คุณสมบัติตรงตามข้อกำหนด RoHS • จอภาพทีลด์ BFR/PVC (ไม่รวมสายเคเบิลต่อพวง) • กระจกไร้สารหนุ และหน้าจอไร้สารปรอท 	
อุณหภูมิ	
ขณะทำงาน	0°C ถึง 40°C (32°F ถึง 104°F)
ขณะไม่ทำงาน	การจัดเก็บ: -20°C ถึง 60°C (-4 °F ถึง 140°F) การจัดส่ง: -20°C ถึง 60°C (-4 °F ถึง 140°F)
ความชื้น	
ขณะทำงาน (ไม่กลันตัว)	20% ถึง 90%
ขณะไม่ทำงาน (ไม่กลันตัว)	การจัดเก็บ: 5% ถึง 90% การจัดส่ง: 5% ถึง 90%
ระดับความสูง	
ขณะทำงาน (สูงสุด)	5,000 ม. (16,404 ฟุต)
ขณะไม่ทำงาน (สูงสุด)	12,192 ม. (40,000 ฟุต)
การกระจายความร้อน	81.89 BTU/ชั่วโมง (สูงสุด) 53.57 BTU/ชั่วโมง (โหมดเปิด)



การกำหนดพิน

ขั้วต่อ VGA

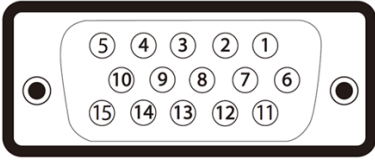

หมายเลขขา	ด้าน 15 ขาของสายสัญญาณที่เชื่อมต่อ
1	วิดีโอ-สีแดง
2	วิดีโอ-สีเขียว
3	วิดีโอ-สีน้ำเงิน
4	NC
5	ทดสอบในตัว
6	GND-R
7	GND-G
8	GND-B
9	คอมพิวเตอร์ 5 V / 3.3 V
10	GND-ซิงค์
11	GND
12	ข้อมูล DDC
13	H-ซิงค์
14	V-ซิงค์
15	นาฬิกา DDC



ขั้วต่อ HDMI

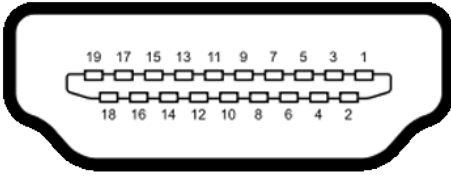

หมายเลขพิน	ด้านข้าง 19 พินของสายสัญญาณที่เชื่อมต่อ
1	TMDS DATA 2+
2	TMDS DATA 2 SHIELD
3	TMDS DATA 2-
4	TMDS DATA 1+
5	TMDS DATA 1 SHIELD
6	TMDS DATA 1-
7	TMDS DATA 0+
8	TMDS DATA 0 SHIELD
9	TMDS DATA 0-
10	TMDS CLOCK+
11	TMDS CLOCK SHIELD
12	TMDS CLOCK-
13	CEC
14	สำรองไว้ (N.C. ในอุปกรณ์)
15	DDC CLOCK (SCL)
16	DDC DATA (SDA)
17	DDC/CEC กราวนด์
18	+5 V เพาเวอร์
19	ตรวจพบฮ็อตพลัก



พังก์แอนด์เพลย์

คุณสามารถติดตั้งจอภาพในคอมพิวเตอร์ที่มีคุณสมบัติพังก์แอนด์เพลย์ จอภาพจะให้ข้อมูลการระบุจอแสดงผลแบบขยาย (EDID) แก่คอมพิวเตอร์โดยอัตโนมัติโดยใช้โปรโตคอลขนานเนลข้อมูลการแสดงผล (DDC) เพื่อที่คอมพิวเตอร์สามารถกำหนดค่าด้วยตัวเอง และปรับการตั้งค่าต่างๆ ของจอภาพได้อย่างเหมาะสมที่สุด การติดตั้งจอภาพส่วนใหญ่เป็นระบบอัตโนมัติ คุณสามารถเลือกภาษาต่างๆ ได้ตามที่ต้องการ สำหรับข้อมูลเพิ่มเติมในการตั้งค่าจอภาพ เกี่ยวกับการเปลี่ยนแปลงการตั้งค่าของจอภาพ ให้ดู [การใช้งานจอภาพ](#)

นโยบายคุณภาพ และพิกเซลของจอภาพ LCD

ในขั้นตอนการผลิตจอภาพ LCD การตรวจพบพิกเซลอย่างน้อยหนึ่งพิกเซลที่ค้างในสถานะ 'ไม่มีการเปลี่ยนแปลง' ถือเป็นเรื่องทั่วไปทางเทคโนโลยีนี้ พิกเซลดังกล่าวสังเกตเห็นได้ยาก และจะไม่มีผลกระทบต่อคุณภาพหรือการใช้งานของจอภาพ ดูข้อมูลเพิ่มเติมเกี่ยวกับข้อกำหนดพิกเซลของจอแสดงผล LCD ได้ที่: <https://www.dell.com/pixelguidelines>



การออกแบบตามหลักสรีรศาสตร์

△ ข้อควรระวัง: การใช้แป้นพิมพ์ไม่ถูกต้องหรือเป็นเวลานานอาจส่งผลให้เกิดการบาดเจ็บได้

△ ข้อควรระวัง: การดูหน้าจอแสดงผลเป็นระยะเวลานานอาจทำให้ปวดตา

เพื่อความสะดวกสบายและประสิทธิภาพในการทำงาน ปฏิบัติตามคำแนะนำต่อไปนี้เมื่อตั้งค่าและใช้งานเวิร์กสเตชันคอมพิวเตอร์ของคุณ:

- จัดตำแหน่งคอมพิวเตอร์ของคุณเพื่อให้จอภาพและแป้นพิมพ์อยู่ตรงหน้าคุณขณะที่คุณทำงาน มีชั้นวางพิเศษที่จำหน่ายทั่วไปเพื่อช่วยให้คุณสามารถจัดตำแหน่งแป้นพิมพ์ได้อย่างถูกต้อง
- เพื่อลดความเสี่ยงของความเครียดของดวงตา และการเจ็บปวดที่ส่วนคอ/แขน/แผ่นหลัง/ไหล่จากการใช้จอแสดงผลเป็นเวลานาน เราขอแนะนำให้คุณ:
 1. กำหนดตำแหน่งหน้าจอให้ห่างจากสายตาของคุณประมาณ 20 ถึง 28 นิ้ว (50 - 70 ซม.)
 2. กะพริบตาถี่ๆ เพื่อให้ความชุ่มชื้น หรือทำให้สายตาสดใสมีน้ำหล่อเลี้ยงขณะทำงานกับจอแสดงผลของคุณ
 3. หาเวลาพักเบรกปกติและบ่อยครั้งเป็นเวลา 20 นาทีทุกๆ สองชั่วโมง
 4. ละสายตาจากจอแสดงผลของคุณ และเพ่งมองวัตถุที่อยู่ห่างออกไป 20 ฟุตอย่างน้อย 20 วินาทีในระหว่างพักเบรก
 5. บิดยึดตัวเพื่อลดความตึงเครียดในส่วนคอ/แขน/แผ่นหลัง/ไหล่ในระหว่างการพักเบรก
- ตรวจสอบให้แน่ใจว่าหน้าจอแสดงผลอยู่ในระดับสายตาหรือต่ำกว่าเล็กน้อยเมื่อคุณนั่งอยู่หน้าจอ
- ปรับความเอียง ความเปรียบต่าง และการตั้งค่าความสว่างของจอแสดงผล
- ปรับแสงรอบข้างรอบตัวคุณ (เช่น ไฟเหนือศีรษะ โคมไฟตั้งโต๊ะ และผ้า màn หรือมู่ลี่บนหน้าต่างใกล้เคียง) เพื่อลดแสงสะท้อนและแสงสะท้อนบนหน้าจอแสดงผล
- ใช้เก้าอี้ที่รองรับหลังส่วนล่างได้ดี
- วางแขนในแนวขนานโดยที่ข้อศอกของคุณในตำแหน่งที่เป็นธรรมชาติและสะดวกสบายขณะใช้แป้นพิมพ์หรือเมาส์
- เว้นช่วงการทำงานเพื่อพักผ่อนในขณะที่ใช้แป้นพิมพ์หรือเมาส์
- ปลดปล่อยทั้งสองต้นแขนข้างอย่างเป็นธรรมชาติ
- ตรวจสอบให้แน่ใจว่าเท้าของคุณวางราบกับพื้น
- เมื่อนั่ง ตรวจสอบให้แน่ใจว่าน้ำหนักของขาอยู่ที่เท้า และไม่ได้อยู่ในส่วนด้านหลังของที่นั่ง ปรับความสูงของเก้าอี้หรือใช้ที่วางเท้าหากจำเป็นเพื่อรักษาท่าทางที่เหมาะสม
- เปลี่ยนแปลงไปตามกิจกรรมการทำงานของคุณ พยายามจัดระเบียบงานของคุณเพื่อที่คุณจะได้ไม่ต้องนั่งและทำงานเป็นเวลานาน พยายามยืนหรือลุกขึ้นแล้วเดินไปรอบๆ เป็นระยะ



- รักษาความสะอาดบริเวณใต้โต๊ะของคุณมิให้มีสิ่งกีดขวาง และสายเคเบิลหรือสายไฟที่อาจรบกวนการนั่งที่สะดวกสบาย หรืออาจทำให้เกิดอันตรายจากการสะดุด

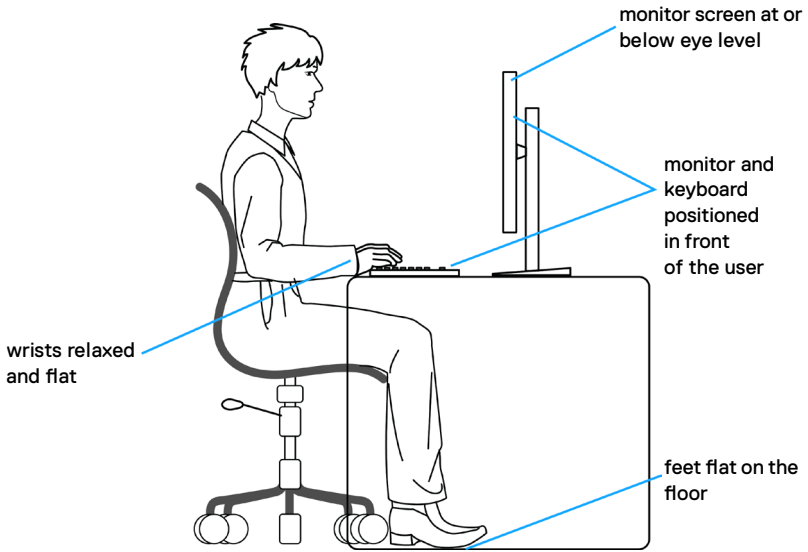

การจัดการและการเคลื่อนย้ายจอแสดงผลของคุณ

เพื่อให้แน่ใจว่าจอแสดงผลได้รับการจัดการอย่างปลอดภัยเมื่อยกหรือเคลื่อนย้าย ให้ปฏิบัติตามคำแนะนำที่ระบุไว้ด้านล่าง:

- ก่อนที่จะเคลื่อนย้ายหรือยกจอแสดงผล ให้ปิดคอมพิวเตอร์และจอแสดงผล
- ถอดสายเคเบิลทั้งหมดออกจากจอแสดงผล
- ใส่จอแสดงผลไว้ในกล่องเดิมที่มีวัสดุบรรจุภัณฑ์เดิม
- จับขอบด้านล่างและด้านข้างของจอแสดงผลให้แน่นโดยไม่ต้องใช้แรงกดมากเกินไปเมื่อยกหรือเคลื่อนย้าย

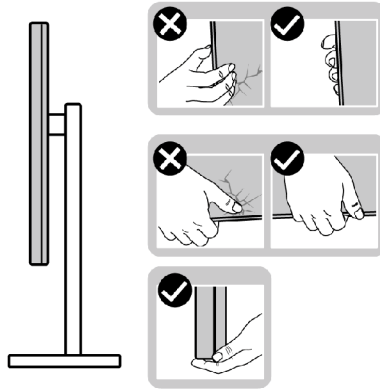

- เมื่อยกหรือเคลื่อนย้ายจอแสดงผล ให้แน่ใจว่าหน้าจอหันหน้าออกจากคุณ และอย่าใช้แรงกดบนพื้นที่แสดงผลเพื่อหลีกเลี่ยงรอยขีดข่วนหรือความเสียหาย

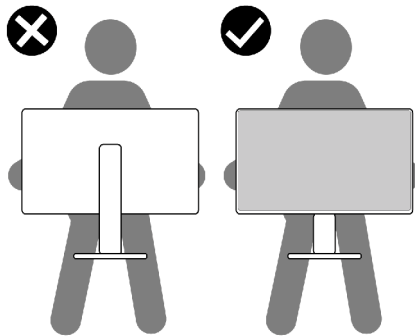

- เมื่อเคลื่อนย้ายจอแสดงผล ให้หลีกเลี่ยงการกระแทกหรือการสั่นสะเทือนอย่างฉับพลัน



- เมื่อยกหรือเคลื่อนย้ายจอแสดงผล อย่าพลิกจอแสดงผลกลับหัวลงขณะที่จับฐานขาตั้งหรือตัวยืนของขาตั้ง การทำเช่นนี้อาจส่งผลให้จอแสดงผลเสียหายหรือทำให้ผู้ถือเกิดการบาดเจ็บได้

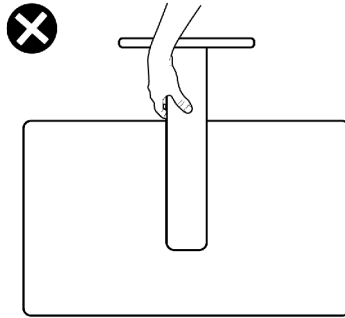

แนวทางปฏิบัติสำหรับการบำรุงรักษา

การทำความสะอาดจอแสดงผลของคุณ

- ⚠ คำเตือน: ก่อนทำความสะอาดจอภาพ ให้ถอดสายเคเบิลจากไฟจอภาพออกจากเต้าเสียบไฟเพื่อป้องกันความเสียหายต่อฮาร์ดแวร์ ทรัพย์สิน รวมไปถึงการได้รับบาดเจ็บ
- ⚠ ข้อควรระวัง: อ่านและปฏิบัติตาม คำแนะนำด้านความปลอดภัย ก่อนทำความสะอาดจอแสดงผล

สำหรับการปฏิบัติที่ดีที่สุด โปรดปฏิบัติตามคำแนะนำเหล่านี้ในรายการด้านล่างขณะแกะรายการออกจากกล่องบรรจุภัณฑ์ การทำความสะอาด หรือการจัดการจอแสดงผลของคุณ

- หากคุณสังเกตเห็นผงสีขาวในขณะที่แกะกล่องบรรจุภัณฑ์จอแสดงผลของคุณ ให้ใช้ผ้าสะอาดเช็ดออก
- จัดการจอแสดงผลของคุณอย่างระมัดระวัง เนื่องจากจอแสดงผลสีเข้มอาจจะเกิดรอยขีดข่วน และมีรอยขีดสีขาวมากกว่าจอแสดงผลสีอ่อน
- ในการทำความสะอาดหน้าจอกันไฟฟ้าสถิต ให้ใช้ผ้าสะอาดชุบน้ำบิดหมาด หากเป็นไปได้ ให้ใช้กระดาษทิชชูเฉพาะสำหรับทำความสะอาดหน้าจอ หรือน้ำยาที่เหมาะสมสำหรับการเคลือบป้องกันไฟฟ้าสถิต ห้ามใช้เบนซิน ทินเนอร์ แอมโมเนีย สารทำความสะอาดที่ขัดสี หรือลมอัด
- ใช้ฟ้านุ่มชุบน้ำบิดหมาดเพื่อทำความสะอาดจอแสดงผล หลีกเลี่ยงการใช้สารซักฟอกชนิดใดๆ เนื่องจากสารซักฟอกจะทิ้งคราบฟิล์มขาวบนจอแสดงผล
- เพื่อช่วยให้รักษาคุณภาพของภาพที่ดีที่สุดสำหรับจอแสดงผลของคุณ ให้ใช้โปรแกรมรักษาหน้าจอที่เปลี่ยนแปลงเสมอ และปิดจอแสดงผลของคุณเมื่อไม่ได้ใช้งาน



การติดตั้งจอแสดงผล

การเชื่อมต่อขาตั้ง

- ✍ **หมายเหตุ:** ตัวยืนของขาตั้งและฐานขาตั้งจะถูกจัดส่งมาจากโรงงานโดยถอดแยกจากตัวจอแสดงผล
- ✍ **หมายเหตุ:** คำแนะนำต่อไปนี้จะใช้ได้เฉพาะกับขาตั้งที่จัดส่งมาพร้อมกับจอแสดงผลของคุณ หากคุณกำลังเชื่อมต่อขาตั้งที่คุณซื้อจากแหล่งอื่น ให้ทำตามคำแนะนำในการติดตั้งที่มาพร้อมกับขาตั้ง
- ⚠ **ข้อควรระวัง:** วางจอภาพลงบนพื้นผิวที่ราบ สะอาด และอ่อนนุ่มเพื่อหลีกเลี่ยงการเกิดรอยขีดข่วนบนหน้าจอแสดงผล

วิธีการติดตั้งขาตั้งของจอแสดงผล:

1. จัดแนวแท็บบนฐานขาตั้งด้วยช่องเสียบบนไรเซอร์ตัวยืน
2. เสียบไรเซอร์ตัวยืนบนฐานขาตั้งได้อย่างมั่นคง

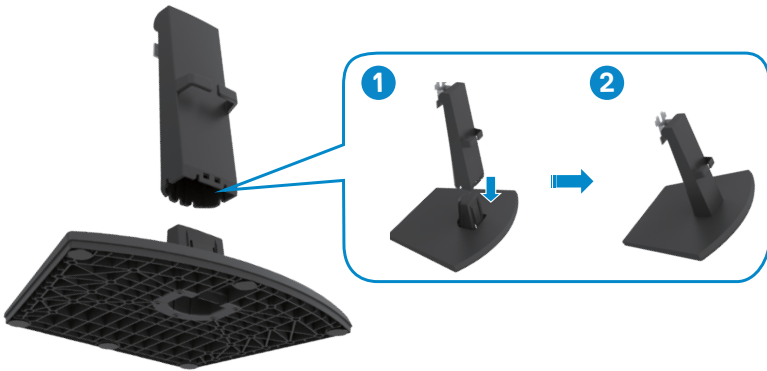

3. จัดแนวแท็บบนที่รองยึดไรเซอร์ตัวยืนด้วยร่องที่ด้านหลังของจอภาพ
4. เสียบที่รองยึดไรเซอร์ตัวยืนเข้ากับร่องของจอภาพจนได้ยินเสียงล็อกเข้าตำแหน่ง

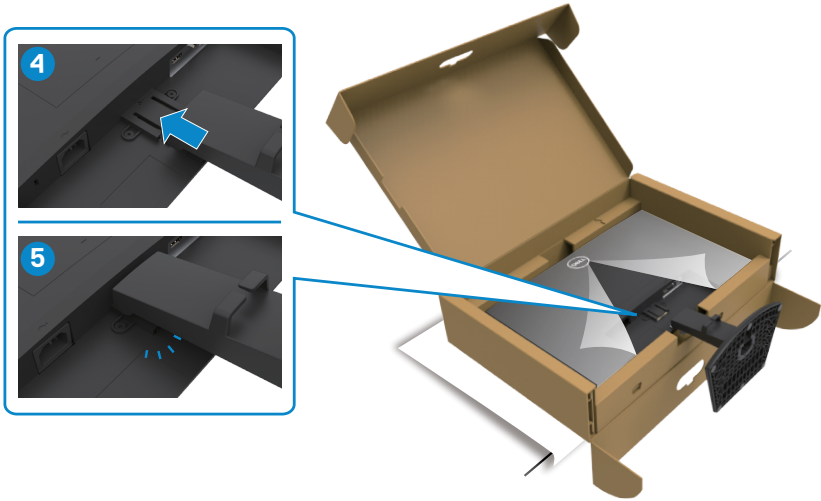

5. เปิดฝาครอบป้องกันจอภาพและติดตั้งตัวครอบสกรูแบบ VESA

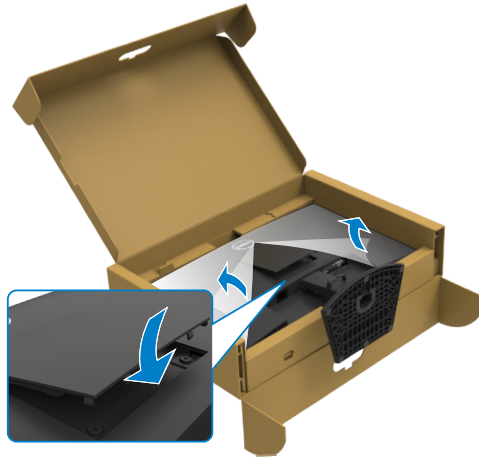

△ ข้อควรระวัง: ยกตัวยืนของขาตั้งให้แน่นเมื่อยกจอแสดงผลเพื่อหลีกเลี่ยงความเสี่ยงความเสียหายจากอุบัติเหตุ

6. จับตัวยืนของขาตั้งแล้วยกจอแสดงผลขึ้นอย่างระมัดระวัง จากนั้นวางไว้บนพื้นผิวที่เรียบ

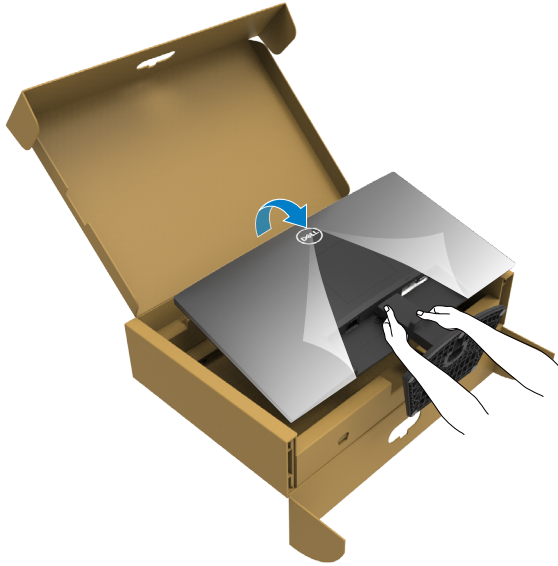

7. ยกฝาครอบป้องกันออกจากจอแสดงผล

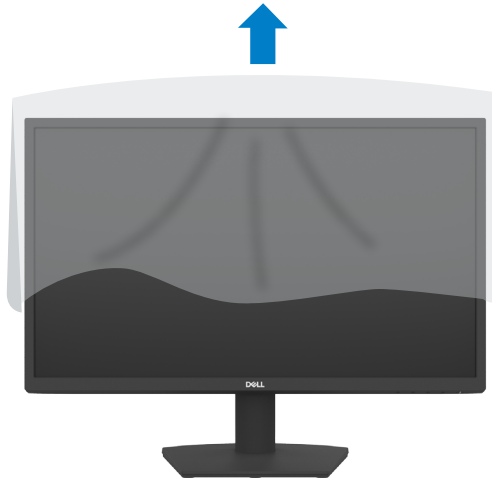

การใช้ตัวปรับเอียง

 **ข้อควรระวัง:** คำแนะนำต่อไปนี้อาจใช้ได้เฉพาะกับขาตั้งที่จัดส่งมาพร้อมกับจอแสดงผลของคุณ หากคุณกำลังเชื่อมต่อขาตั้งที่คุณซื้อจากแหล่งอื่น ให้ทำตามคำแนะนำในการติดตั้งที่มาพร้อมกับขาตั้ง

ในขณะที่ขาตั้งต่ออยู่กับจอภาพ คุณสามารถเอียงจอภาพไปเป็นมุมการรับชมที่สบายที่สุด

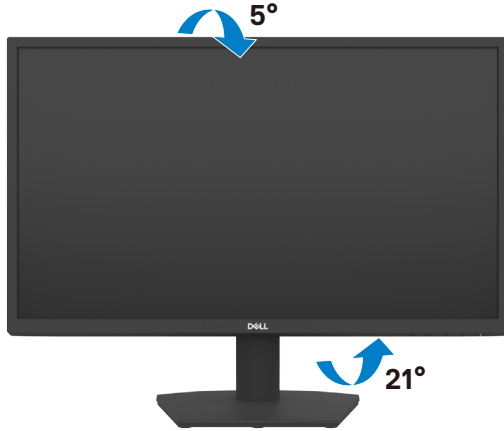

การเชื่อมต่อจอภาพของคุณ

⚠ คำเตือน: ก่อนที่คุณจะเริ่มขั้นตอนในหัวข้อนี้ โปรดปฏิบัติตาม **คำแนะนำด้านความปลอดภัย**

การเชื่อมต่อจอแสดงผลเข้ากับคอมพิวเตอร์:

1. ปิดเครื่องคอมพิวเตอร์
2. ต่อสาย HDMI จากจอภาพไปยังคอมพิวเตอร์ของคุณ
3. เปิดจอแสดงผล
4. เลือกแหล่งสัญญาณเข้าที่ถูกต้องจากเมนู OSD บนจอแสดงผล จากนั้นเปิดคอมพิวเตอร์

การเชื่อมต่อสาย HDMI และสายเคเบิล

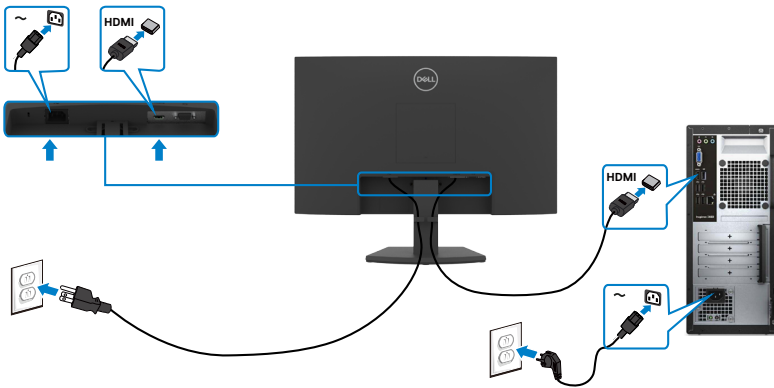

การเชื่อมต่อสาย VGA

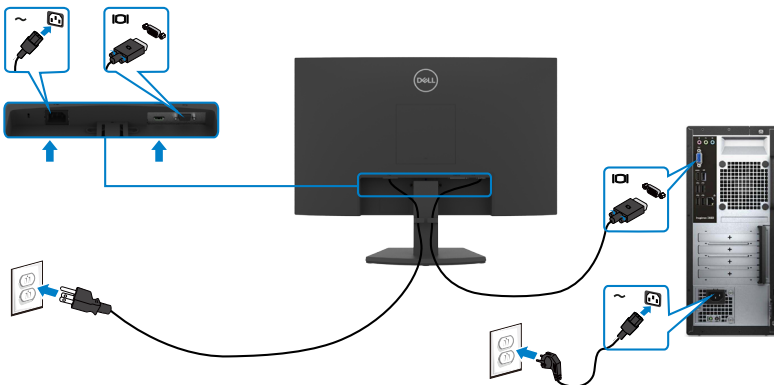

การจัดระเบียบสายเคเบิล



เมื่อต่อสายที่จำเป็นทั้งหมดเข้ากับจอแสดงผลและคอมพิวเตอร์แล้ว (ดูที่ [การเชื่อมต่อจอแสดงผลของคุณ](#) สำหรับการต่อสาย) เพื่อจัดระเบียบสายทั้งหมดตามที่แสดงข้างบน

การยึดจอแสดงผลโดยใช้ตัวล็อก Kensington (อุปกรณ์เสริม)

 **หมายเหตุ:** ตัวล็อก Kensington จำหน่ายแบบแยกต่างหาก ช่องตัวล็อกเพื่อความปลอดภัยอยู่ที่ด้านล่างของจอแสดงผล (โปรดดูที่ [ช่องตัวล็อกเพื่อความปลอดภัย](#))

สำหรับข้อมูลเพิ่มเติมเกี่ยวกับการใช้ตัวล็อก Kensington (ชื่อแยกต่างหาก) ดูที่เอกสารที่มาพร้อมกับตัวล็อก

ยึดจอแสดงผลเข้ากับโต๊ะโดยใช้ตัวล็อกเพื่อความปลอดภัย Kensington

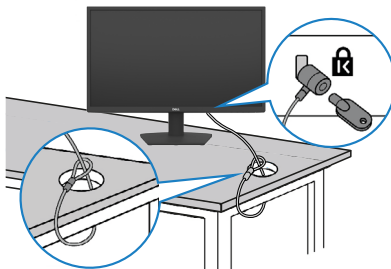

 **หมายเหตุ:** รูปภาพนี้ใช้เพื่อเป็นภาพประกอบเท่านั้น ลักษณะของตัวล็อกอาจแตกต่างกัน



การถอดขาตั้งจอแสดงผล

△ ข้อควรระวัง: เพื่อป้องกันไม่ให้เกิดรอยขีดข่วนบนหน้าจอ LCD ในขณะย้ายขาตั้ง ตรวจสอบให้แน่ใจว่าจะต้องวางจอแสดงผลบนพื้นผิวที่อ่อนนุ่ม ราบเรียบ และสะอาด

✍️ หมายเหตุ: คำแนะนำต่อไปนี้ใช้ได้เฉพาะกับขาตั้งที่จัดส่งมาพร้อมกับจอแสดงผลของคุณ หากคุณกำลังเชื่อมต่อขาตั้งที่คุณซื้อจากแหล่งอื่น ให้ทำตามคำแนะนำในการติดตั้งที่มาพร้อมกับขาตั้ง

การถอดขาตั้งออก:

1. วางวัสดุรองแบบแบนหรือแผ่นรองยึดใกล้กับขอบของโต๊ะและวางจอแสดงผลลงบนวัสดุรองเหล่านั้นโดยให้จอแสดงผลคว่ำลง
2. กดขาตั้งลงไปเพื่อให้ไปถึงสลักปลดล็อกขาตั้ง
3. ใช้ไขควงยาวเพื่อกดสลักปลดล็อก
4. ในขณะที่กดสลักปลดล็อก ให้เลื่อนชุดขาตั้งออกจากจอแสดงผล

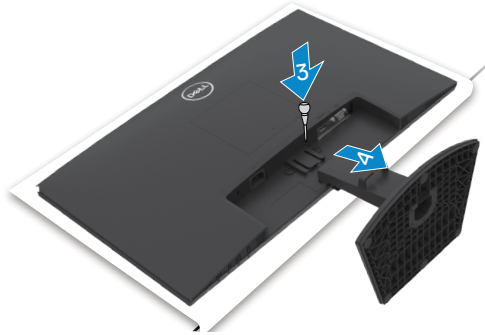

การถอดฝาครอบ VESA ออก

ถอดรองบนฝาครอบ VESA เพื่อปลดล็อกออกจากด้านหลังของจอแสดงผล

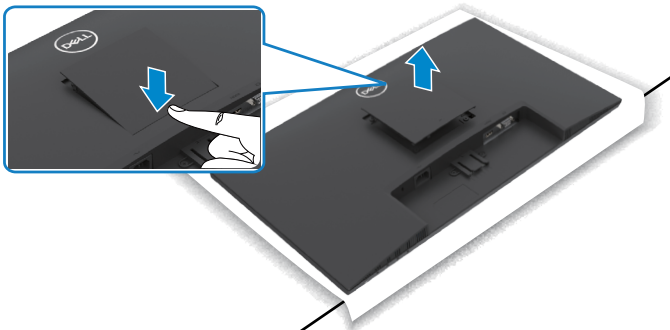

การยึดติดกับผนัง (อุปกรณ์เสริม)

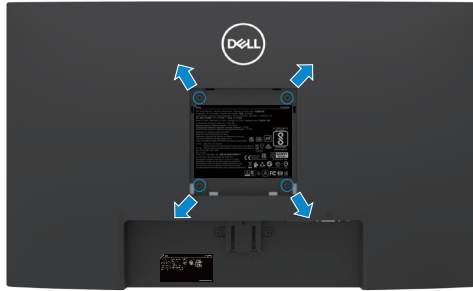

หมายเหตุ: ใช้สกรูขนาด **M4 X 10 มม.** เพื่อยึดชุดยึดติดผนังเข้ากับจอแสดงผล

หมายเหตุ: ชุดสำหรับติดยึดกับผนังมีจำหน่ายแยกต่างหาก

ดูเอกสารประกอบที่ให้มาพร้อมกับชุดยึดติดผนังที่รองรับมาตรฐาน VESA

1. วางเบาะรองแบบแบนหรือแผ่นรองนั่งใกล้กับขอบของโต๊ะ และวางจอแสดงผลลงบนวัสดุรองเหล่านี้นโดยให้จอแสดงผลคว่ำลง
2. ถอดขาตั้งออก
3. ใช้ไขควง Phillips แบบปากกากบาทเพื่อขันสกรูสี่ตัวที่ยึดแผงด้านหลังกับตัวโครงหลักออก
4. เชื่อมต่อที่รองยึดติดตั้งจากชุดยึดติดกับผนังเข้ากับจอแสดงผล
5. ทำตามคำแนะนำที่ให้มาพร้อมกับชุดยึดติดผนัง และติดยึดจอแสดงผลเข้ากับผนัง

หมายเหตุ: สำหรับใช้กับฉากแขวนกำแพงในรายการ **UL** หรือ **CSA** หรือ **GS** ที่มีความสามารถรับน้ำหนักค่าสุด **11.60 kg (SE2422H)/13.80 kg (SE2422HX)** เท่านั้น



การใช้งานจอภาพ

เปิดจอภาพ

กดปุ่ม  เพื่อเปิดจอภาพ

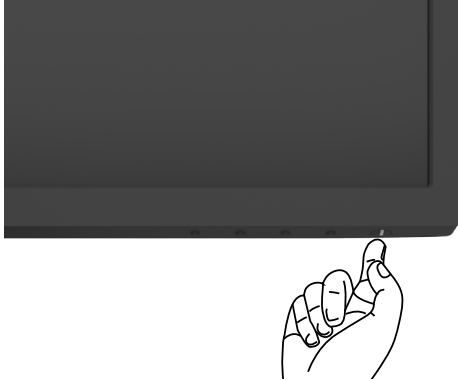

การใช้ตัวควบคุมด้านหน้า

ใช้ปุ่มตัวควบคุมที่ขอบด้านล่างของจอแสดงผลเพื่อปรับคุณลักษณะของภาพที่แสดงผลออกมา เมื่อใช้ปุ่มควบคุม เมนูการแสดงผลบนหน้าจอ (OSD) จะปรากฏขึ้นบนหน้าจอ

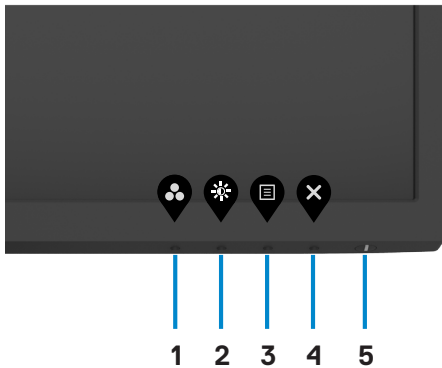

ตารางต่อไปนี้อธิบายปุ่มต่างๆ ที่แผงด้านหน้า:

ปุ่มที่แผง-ด้านหน้า	คำอธิบาย
1  Shortcut key (ปุ่มทางลัด): Preset Modes (โหมดพรีเซ็ต)	ใช้ปุ่มนี้เพื่อเลือกจากรายการของโหมดสีพรีเซ็ต
2  Shortcut key (ปุ่มทางลัด): Brightness/Contrast (ความ สว่าง/ความเปรียบต่าง)	เข้าถึงโดยตรงที่แถบเลื่อนปรับ Brightness/ Contrast (ความสว่าง/ความเปรียบต่าง)
3  Menu (เมนู)	ใช้ปุ่มนี้เพื่อเปิดเมนูที่แสดงบนหน้าจอ (OSD) และ เลือกตัวเลือกต่างๆ ใน OSD ดู การเข้าถึงระบบ เมนู
4  Exit (ออก)	ใช้ปุ่มนี้เพื่อกลับไปยังเมนูหลัก หรือออกจากเมนู หลัก OSD
5  Power Button (with power- status light) (พลังงาน (มีไฟบอกสถานะการ จ่ายไฟ))	เพื่อเปิดและปิดจอแสดงผล ไฟบอกสถานะสีขาวติดบ่งชี้ว่าจอแสดงผลเปิด อยู่และทำงานได้ตามปกติ ไฟบอกสถานะสีขาว กะพริบบ่งชี้ว่าจอแสดงผลอยู่ในโหมดสแตนด์บาย



การใช้ฟังก์ชันล็อก OSD

คุณสามารถล็อกปุ่มควบคุมที่แผงด้านหน้าเพื่อป้องกันการเข้าถึงเมนู OSD และ/หรือปุ่มเปิด/ปิด

ใช้เมนูล็อกเพื่อล็อกปุ่มต่างๆ

1. เลือกหนึ่งในตัวเลือกต่อไปนี้

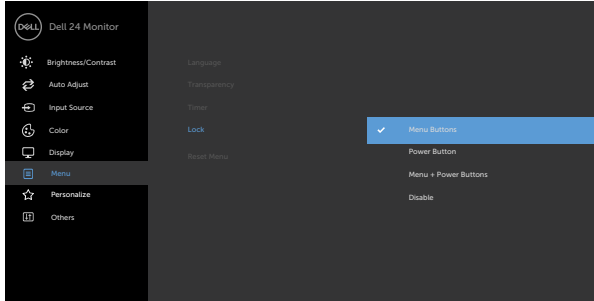

2. ข้อความต่อไปนี้จะแสดงขึ้น

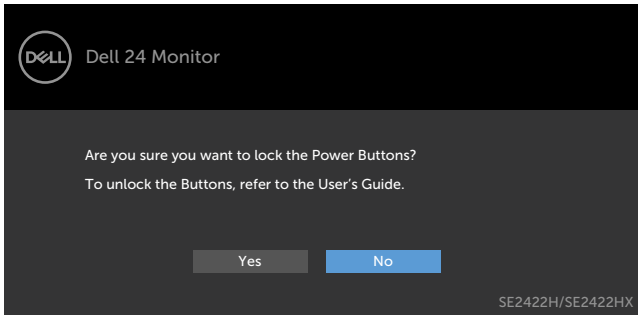

3. เลือก **ใช่** เพื่อล็อกปุ่ม เมื่อล็อกแล้ว การกดปุ่มใดๆ จะแสดงไอคอนล็อก



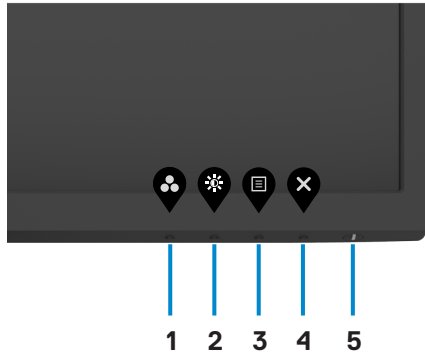

ใช้ปุ่มควบคุมบนแผงด้านหน้าเพื่อปลดล็อกปุ่มต่าง ๆ

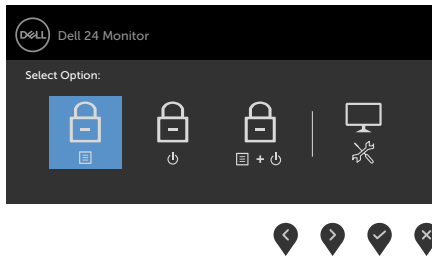

1. กดปุ่ม (การวินิจฉัยในตัว) (ปุ่ม 4) ค้างไว้ 4 วินาที เมนูจะปรากฏบนหน้าจอ



2. เลือกหนึ่งในตัวเลือกต่อไปนี้

ตัวเลือก	คำอธิบาย
1 	เลือกตัวเลือกนี้เพื่อล็อกฟังก์ชันเมนู OSD
2 	ใช้ตัวเลือกนี้เพื่อล็อกปุ่มเปิด/ปิด การดำเนินการนี้จะป้องกันไม่ให้ผู้ใช้ปิดจอแสดงผลโดยใช้ปุ่มเปิด/ปิด
3 	ใช้ตัวเลือกนี้เพื่อล็อกปุ่มเมนู OSD และปุ่มเปิด/ปิด





ตัวเลือก	คำอธิบาย
4 	ใช้ตัวเลือกนี้เพื่อเรียกใช้ระบบวินจลัยในตัว ดูที่ ระบบวินจลัยในตัว

โปรแกรมวินจลัยในตัว

วิธีการปลดล๊อกปุ่ม

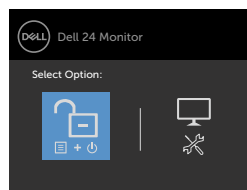
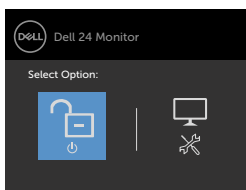
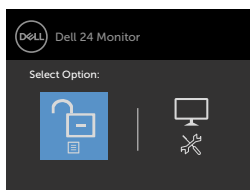
กดปุ่ม (การวินจลัยในตัว) (ปุ่ม 4) ค้างไว้ 4 นาที จนกระทั่งเมนูปรากฏบนหน้าจอ ตารางต่อไปนี้อธิบายตัวเลือกในการปลดล๊อกปุ่มควบคุมบนแผงด้านหน้า



ตัวเลือก	คำอธิบาย
1 	ใช้ตัวเลือกนี้เพื่อปลดล๊อกฟังก์ชันเมนู OSD

ปลดล๊อกปุ่มเมนู

2 	ใช้ตัวเลือกนี้เพื่อล๊อกปุ่มเปิด/ปิดที่ล๊อกไม่ให้ปิดจอแสดงผล
---	---

ปลดล๊อกปุ่มเปิด/ปิด

3 	ใช้ตัวเลือกนี้เพื่อปลดล๊อกปุ่มเมนู OSD และปุ่มเปิด/ปิด
--	--

ปลดล๊อกปุ่มเมนูและปุ่มเปิด/ปิด

4 	ใช้ตัวเลือกนี้เพื่อเรียกใช้ระบบวินจลัยในตัว ดูที่ ระบบวินจลัยในตัว
---	--





โปรแกรมวินจลัยในตัว

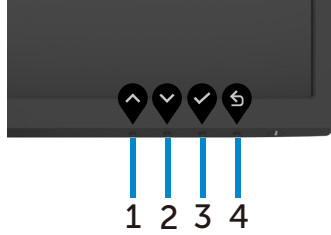

ปุ่มที่แผงด้านหน้า

ใช้ปุ่มที่แผงด้านหน้าของจอแสดงผลเพื่อปรับการตั้งค่าภาพ



ปุ่มที่แผง-ด้านหน้า	คำอธิบาย
1  ขึ้น	ใช้ปุ่ม Up (ขึ้น) เพื่อเพิ่มค่าหรือเลื่อนขึ้นในเมนู
2  ลง	ใช้ปุ่ม Down (ลง) เพื่อลดค่าหรือเลื่อนลงในเมนู
3  ตกลง	ใช้ปุ่ม ตกลง เพื่อยืนยันสิ่งที่คุณเลือก
4  กลับ	ใช้ปุ่ม กลับ เพื่อถอยกลับไปยังเมนูก่อนหน้า











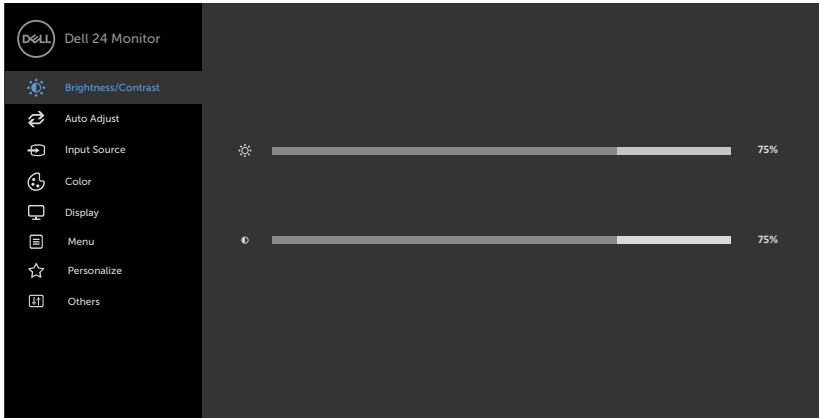



การใช้เมนูที่แสดงบนหน้าจอ (OSD)

การเข้าถึงระบบเมนู

 **หมายเหตุ:** การเปลี่ยนแปลงใดๆ ที่คุณทำโดยใช้เมนู OSD จะถูกบันทึกโดยอัตโนมัติเมื่อคุณย้ายไปยังเมนู OSD อื่น เมื่อออกจากเมนู OSD หรือเมื่อเมนู OSD หายไปโดยอัตโนมัติ

1. กดปุ่ม  เพื่อเปิดเมนูหลักของ OSD



2. กดปุ่ม  และ  เพื่อเลื่อนระหว่างตัวเลือกต่างๆ ในขณะที่คุณย้ายจากไอคอนหนึ่งไปยังอีกไอคอนหนึ่ง ชื่อตัวเลือกจะถูกไฮไลต์
3. กดปุ่ม  หรือ  หรือ  หนึ่งครั้ง เพื่อเปิดใช้งานตัวเลือกที่ถูกไฮไลต์
4. กดปุ่ม  และ  เพื่อเลือกพารามิเตอร์ที่ต้องการ
5. กดปุ่ม  เพื่อเข้าไปยังแถบเลื่อน จากนั้นใช้ปุ่ม  หรือ  ที่สอดคล้องกับตัวแสดงสถานะบนเมนู เพื่อทำการเปลี่ยนแปลงต่างๆ
6. เลือก  เพื่อกลับไปยังเมนูก่อนหน้า หรือ  เพื่อยอมรับและกลับไปยังเมนูก่อนหน้า





Brightness/ Contrast (ความสว่าง/คอน ทราสต์)

ใช้เมนูนี้เพื่อเปิดใช้งานการปรับความสว่าง/คอนทราสต์

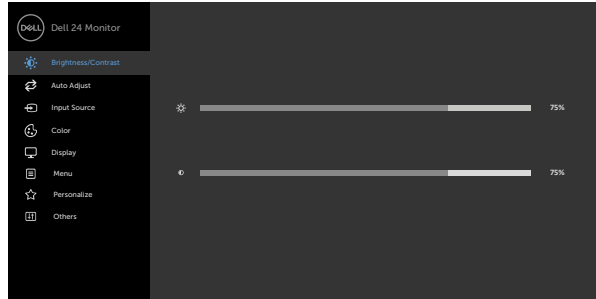

Brightness (ความสว่าง)

ความสว่าง ปรับค่าความสว่างของแบคไลท์ (ต่ำสุด 0; สูงสุด 100)

กดปุ่ม เพื่อเพิ่มความสว่าง

กดปุ่ม เพื่อลดความสว่าง

Contrast (คอนทราสต์)

ปรับความสว่างก่อน จากนั้นจึงปรับคอนทราสต์ เฉพาะเมื่อจำเป็นต้องปรับเพิ่มเติมเท่านั้น

กดปุ่ม เพื่อเพิ่มคอนทราสต์ และกดปุ่ม เพื่อลดคอนทราสต์ (ระหว่าง 0 ถึง 100)

หมายเหตุ: คอนทราสต์จะปรับความแตกต่างระหว่างส่วนที่มีมืดและส่วนที่สว่างบนจอภาพ



ไอคอน เมนูและเมนูย่อย คำอธิบาย



ปรับอัตโนมัติ

แม้ว่าคอมพิวเตอร์จะจัดจําการแสดงผลของคุณในตอนเริ่มต้นแล้ว แต่ฟังก์ชัน การปรับอัตโนมัติ สามารถปรับการตั้งค่าการแสดงผลให้เหมาะสมสำหรับการใช้งานที่สดด้วยการตั้งค่าเฉพาะของคุณได้

อนุญาตให้จอแสดงผลปรับสัญญาณวิดีโอขาเข้าได้ในตัวเอง หลังจากใช้ฟังก์ชัน การปรับอัตโนมัติ คุณสามารถปรับละเอียดจอแสดงผลโดยใช้ตัวควบคุม นาฬิกาฟิสิกเซล (หยวน) และ เฟส (ละเอียด) ภายใต้เมนู จอแสดงผล

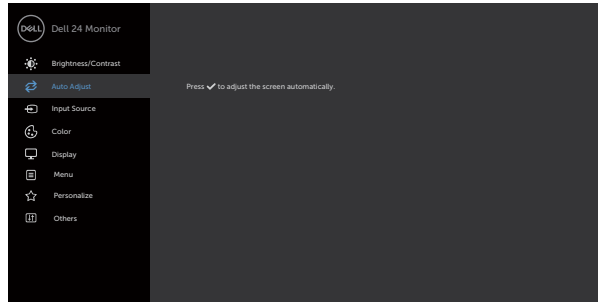

หน้าต่างโต้ตอบต่อไปนี้ปรากฏบนหน้าจอสีดำเมื่อจอแสดงผลทำการปรับไปยังอินพุตปัจจุบันโดยอัตโนมัติ:

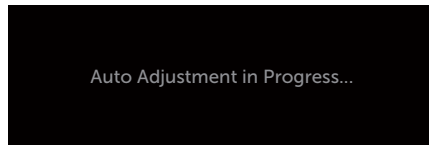

หมายเหตุ: ในกรณีส่วนใหญ่ การปรับอัตโนมัติจะทำให้ได้ภาพที่ดีที่สุดสำหรับการกำหนดค่าของคุณ

หมายเหตุ: ตัวเลือกคุณลักษณะการปรับอัตโนมัติใช้งานได้เฉพาะเมื่อจอแสดงผลของคุณเชื่อมต่อโดยใช้สาย VGA เท่านั้น



ไอคอน เมนูและเมนูย่อย คำอธิบาย



Input Source (แหล่งสัญญาณ อินพุต)

ใช้เมนู แหล่งสัญญาณอินพุต เพื่อเลือกระหว่างสัญญาณอินพุตวิดีโอแบบต่างๆ ที่เชื่อมต่ออยู่กับจอภาพของคุณ

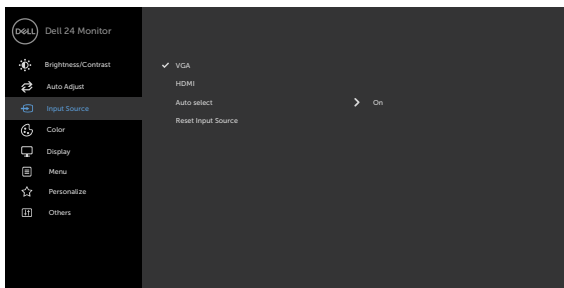

VGA

เลือก สัญญาณเข้า **VGA** เมื่อคุณกำลังใช้ชีวิตต่อ VGA กด  เพื่อเลือกสัญญาณเข้า VGA

HDMI

เลือก สัญญาณเข้า **HDMI** เมื่อคุณกำลังใช้ชีวิตต่อ HDMI กด  เพื่อเลือกสัญญาณเข้า HDMI

Auto Select (เลือก อัตโนมัติ)

ใช้  เพื่อใช้การเลือกแบบอัตโนมัติ จอภาพจะสแกนหาแหล่งสัญญาณที่ใช้งานได้

Reset Input Source

(รีเซ็ตค่า แหล่ง
สัญญาณ
อินพุต)

รีเซ็ตการตั้งแหล่งสัญญาณอินพุตของจอภาพของคุณไปเป็นค่าเริ่มต้นจากโรงงาน



Color (สี)

ใช้เมนูสีเพื่อปรับโหมดการตั้งค่าสี

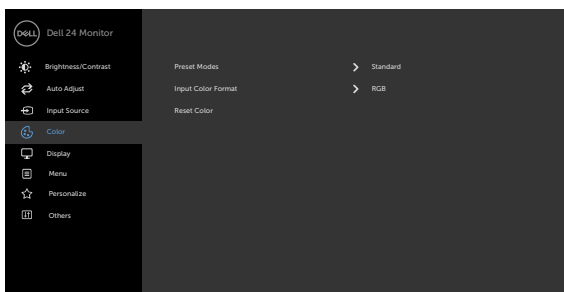

Preset Mode (โหมดพีรีเซ็ต) เมื่อคุณเลือก **Preset Modes (โหมดค่าสำเร็จ)** คุณ
สามารถเลือก **Standard (มาตรฐาน), ComfortView, Movie (ภาพยนตร์), FPS, RTS, RPG, Warm (อุ่น), Cool (เย็น) หรือ Custom Color (สีแบบกำหนดเอง)**
จากรายการ

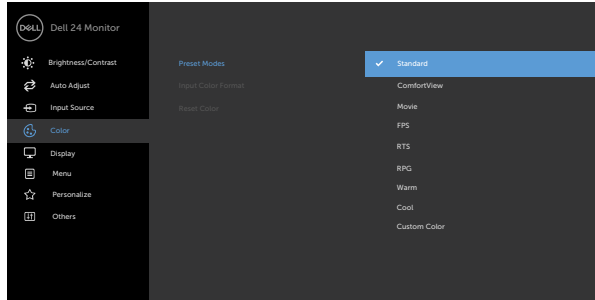

- **Standard (มาตรฐาน):** การตั้งค่าสีเริ่มต้น นี่เป็นโหมดพีรีเซ็ตมาตรฐาน
- **ComfortView (ดูสบายตา):** ลดระดับของแสงสีฟ้าที่ส่งออกมาจากหน้าจอเพื่อทำให้การมองดูสบายตา ผลกระทบระยะยาวที่เป็นไปได้ของการปล่อยแสงสีฟ้าจากจอแสดงผลอาจทำให้เกิดการบาดเจ็บได้ เช่น อาการปวดตาจากสัญญาณดิจิทัล ความเหนื่อยล้าของดวงตา และความเสียหายต่อดวงตา การใช้จอแสดงผลเป็นเวลานานอาจทำให้เกิดความเจ็บปวดในส่วนต่างๆ ของร่างกายเช่น คอ แขน หลัง และไหล่ สำหรับข้อมูลเพิ่มเติมเกี่ยวกับการดูแลรักษาภาพที่เหมาะสมและป้องกันความล้าหรือการได้รับบาดเจ็บ โปรดดูที่ [ส่วนการยศาสตร์](#)
- **Movie (ภาพยนตร์):** โหลดการตั้งค่าสีที่เหมาะสมสำหรับภาพยนตร์
- **FPS:** โหลดการตั้งค่าสีที่เหมาะสมสำหรับเกม First-Person Shooter
- **RTS:** โหลดการตั้งค่าสีที่เหมาะสมสำหรับเกมแนว Real-Time Strategy
- **RPG:** โหลดการตั้งค่าสีที่เหมาะสมสำหรับเกม Role-Playing



ไอคอน เมนูและเมนูย่อย คำอธิบาย

- **Warm (อุ่น):** เพิ่มอุณหภูมิสี หน้าจอจะปรากฏอุ่นขึ้น ด้วยโทนสีแดง/สีเหลือง
- **Cool (เย็น):** ลดอุณหภูมิสี หน้าจอจะปรากฏเย็นขึ้น ด้วยโทนสีน้ำเงิน
- **Custom Color(สีที่กำหนดเอง):** อนุญาตให้คุณปรับการตั้งค่าสีด้วยตัวเอง กดปุ่ม ◀ และ ▶ เพื่อปรับค่าสีแดง สีเขียว และสีน้ำเงิน และสร้างโหมดสีที่ตั้งไว้ล่วงหน้าของคุณเอง

Input Color Format (รูปแบบสี อินพุต)

อนุญาตให้คุณตั้งค่าโหมดอินพุตวิดีโอเป็น

- **RGB:** เลือกตัวเลือกนี้หากจอแสดงผลของคุณเชื่อมต่อกับคอมพิวเตอร์หรือเครื่องเล่นสื่อที่รองรับเอาต์พุต RGB
- **YCbCr/YPbPr*:** เลือกตัวเลือกนี้หากเครื่องเล่นสื่อของคุณรองรับเฉพาะเอาต์พุต YCbCr/YPbPr

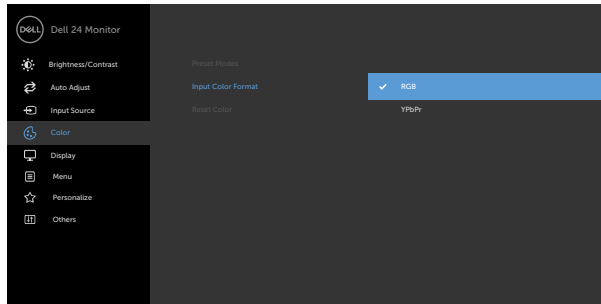

*เมื่อเลือกอินพุต VGA

Hue (สี)

ม่วงได้ ใช้สำหรับปรับโทนสีผิวตามต้องการ ใช้ ◀ หรือ ▶ เพื่อปรับฮิวจาก '0' ถึง '100'

หมายเหตุ: การปรับสีสกินใช้งานได้เฉพาะสำหรับโหมดภาพยนตร์และเกมแบบ FPS, RTS, RPG เท่านั้น

Saturation (ความเข้มของสี)

คุณสมบัตินี้สามารถปรับความเข้มของสีของภาพวิดีโอ ใช้ ◀ หรือ ▶ เพื่อปรับความเข้มของสีจาก '0' ถึง '100'

หมายเหตุ: ความเข้มของสวใช้ได้เฉพาะสำหรับโหมดภาพยนตร์ และ FPS, RTS, RPG เท่านั้น

Reset Color (รีเซ็ตการตั้งค่าสี)

รีเซ็ตการตั้งค่าสีของจอภาพของคุณไปเป็นค่าเริ่มต้นจากโรงงาน



ไอคอน เมนูและเมนูย่อย คำอธิบาย



Display (การตั้งค่าการ แสดงผล)

ใช้ การตั้งค่าการแสดงผล เพื่อปรับภาพ

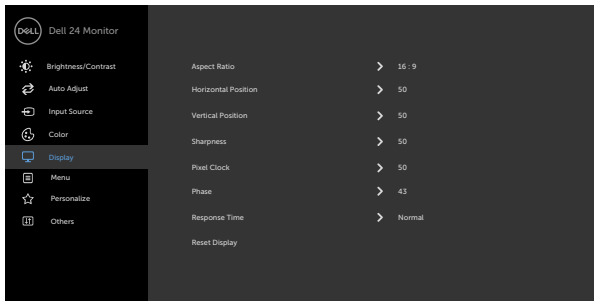

Aspect Ratio (อัตราส่วน ภาพ)

เลือกอัตราส่วนภาพระหว่าง **16:9, 4:3**

ตำแหน่งแนวนอน (อินพุต VGA เท่านั้น)

เพื่อปรับภาพไปทางซ้ายหรือทางขวา
ค่าต่ำสุดคือ '0' (-)
ค่าสูงสุดคือ '100' (+)

ตำแหน่งแนวตั้ง (อินพุต VGA เท่านั้น)

เพื่อปรับภาพขึ้นหรือลง
ค่าต่ำสุดคือ '0' (-)
ค่าสูงสุดคือ '100' (+)

Sharpness (ความชัด)

ทำให้ภาพดูชัดขึ้นหรือซอฟต์ลง
ใช้ หรือ เพื่อปรับความชัด

นาฬิกาทิกเซล (อินพุต VGA เท่านั้น)

จอแสดงผล เฟส และ นาฬิกาทิกเซล การปรับช่วยให้คุณ
ทำการปรับจอแสดงผลไปยังค่าที่ต้องการของคุณ
เพื่อปรับให้ได้คุณภาพของภาพที่ดีที่สุด

เฟส (อินพุต VGA เท่านั้น)

หากไม่ได้ผลที่น่าพึงพอใจโดยใช้การปรับ เฟส ให้ใช้การ
ปรับ นาฬิกาทิกเซล (หยาบ) จากนั้นใช้ เฟส (ละเอียด)
อีกครั้ง

Response Time (เวลา ตอบสนอง)

ช่วยให้คุณสามารถตั้งค่า เวลาตอบสนอง เป็น เร็ว, เร็ว
ที่สุด หรือ สุดขีด



ไอคอน เมนูและเมนูย่อย คำอธิบาย

Reset Display (รีเซ็ตการตั้งค่าการแสดงผล)
กู้คืนการตั้งค่าการแสดงผลไปเป็นค่าเริ่มต้นจากโรงงาน



Menu
(เมนู)

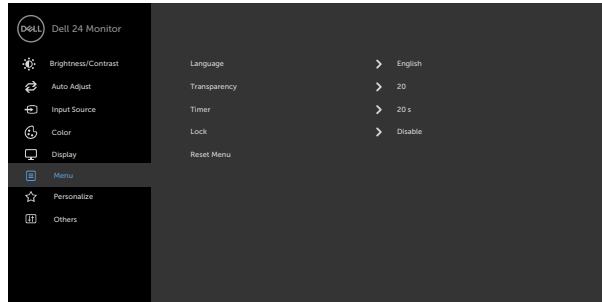

เลือกตัวเลือกนี้เพื่อปรับการตั้งค่าต่างๆ ของ OSD เช่น ภาษาของ OSD จำนวนเวลาของเมนูที่เลื่อนบนหน้าจอ เป็นต้น



Language
(ภาษา)

ตั้งค่าการแสดงผล OSD ไปเป็นหนึ่งในแปดภาษา
อังกฤษ, สเปน, ฝรั่งเศส, เยอรมัน, โปรตุเกส บราซิล,
รัสเซีย, จีนแผ่นดินใหญ่ หรือญี่ปุ่น

Transparency
(ความโปร่งแสง)

เลือกตัวเลือกนี้เพื่อเปลี่ยนเมนูโปร่งแสงโดยการใช้  และ  (ต่ำสุด 0 / สูงสุด 100)

Timer
(ตัวตั้งเวลา)

เวลาแสดง **OSD**: ตั้งค่าระยะเวลาที่ให้ OSD ยังคงแอกทีฟหลังจากที่คุณกดปุ่ม

ใช้ปุ่ม  และ  เพื่อปรับตัวเลื่อนโดยเพิ่มครั้งละ 1 วินาที ตั้งแต่ 5 ถึง 60 วินาที



ไอคอน เมนูและเมนูย่อย คำอธิบาย

Lock (ล็อก)

ควบคุมการเข้าถึงของผู้ใช้เพื่อปรับค่า ปุ่มสั่งการถูกล็อกไว้

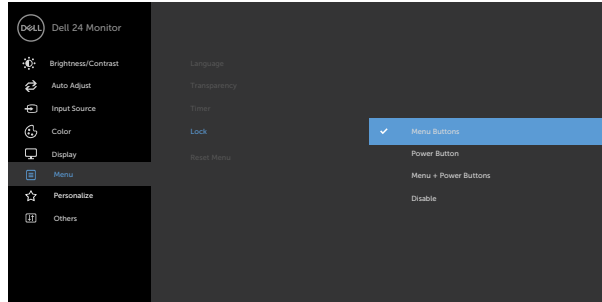

- ปุ่มเมนู: ผ่าน OSD เพื่อล็อกปุ่มเมนู
- ปุ่มเปิด/ปิด: ผ่าน OSD เพื่อล็อกปุ่มเปิด/ปิด
- ปุ่มเมนู + ปุ่มเปิด/ปิด: ผ่าน OSD เพื่อปลดล็อกปุ่มเมนู และปุ่มเปิด/ปิดทั้งหมด
- ปิดใช้งาน: กดปุ่ม  ที่ด้านซ้ายของปุ่มเปิด/ปิดค้างไว้ 4 วินาที

Reset Menu (รีเซ็ตการตั้งค่าเมนู)

กู้คืนการตั้งค่าเมนูไปเป็นค่าเริ่มต้นจากโรงงาน

Personalize (ปรับแต่ง)

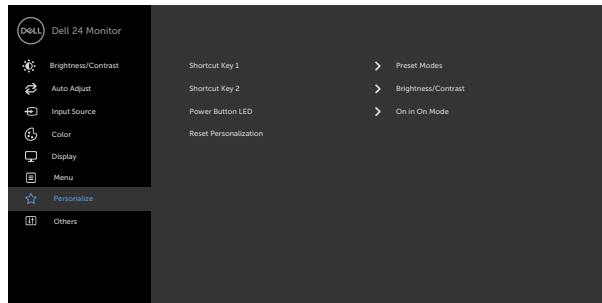

Shortcut key 1 (ปุ่มทางลัด 1)

เลือกจาก **Preset Modes (โหมดค่าสำเร็จ)**, **Brightness/Contrast (ความสว่าง/ความเปรียบต่าง)**, **Auto Adjust (ปรับอัตโนมัติ)**, **Input Source (แหล่งกำเนิดอินพุต)**, **Aspect Ratio (อัตราส่วนภาพ)** ที่ตั้งค่าด้วยปุ่มลัด 1



ไอคอน เมนูและเมนูย่อย คำอธิบาย

Shortcut key 2 (ปุ่มทางลัด 2) เลือกจาก **Preset Modes (โหมดค่าสำเร็จ), Brightness/Contrast (ความสว่าง/ความเปรียบต่าง), Auto Adjust (ปรับอัตโนมัติ), Input Source (แหล่งกำเนิดอินพุต), Aspect Ratio (อัตราส่วนภาพ)** ที่ตั้งค่าด้วยปุ่มลัด 2

Power Button LED (LED ปุ่มเพาเวอร์) อนุญาตให้คุณตั้งค่าสถานะของไฟเพาเวอร์เพื่อประหยัดพลังงาน

Reset Personalization (รีเซ็ตการปรับแต่ง) กู้คืนปุ่มทางลัดกลับเป็นค่าเริ่มต้นจากโรงงาน



Other (อื่นๆ) เลือกตัวเลือกนี้เพื่อปรับการตั้งค่าต่างๆ ของ OSD เช่น **DDC/CI, การปรับสภาพ LCD, เป็นต้น**

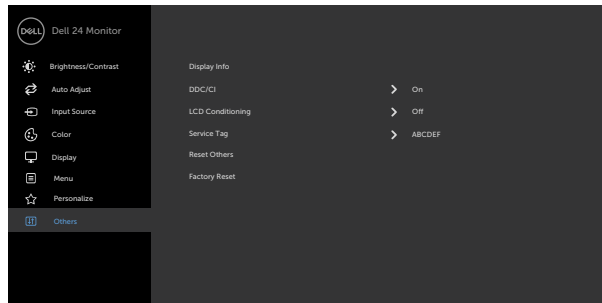

Display Info (ข้อมูลการแสดงผล) แสดงการตั้งค่าปัจจุบันของจอภาพ



DDC/CI

DDC/CI (แขนเนลซ์ข้อมูลการแสดงผล/อินเตอร์เฟซคำสั่ง) อนุญาตให้คุณปรับการตั้งค่าจอภาพโดยใช้ซอฟต์แวร์บนคอมพิวเตอร์ของคุณ เปิดทำงานคุณสมบัตินี้ เพื่อให้ได้ประสบการณ์ผู้ใช้ที่ดีที่สุด และสมรรถนะของจอภาพที่เหมาะสมที่สุด

เลือก **Off (ปิด)** เพื่อปิดคุณลักษณะนี้

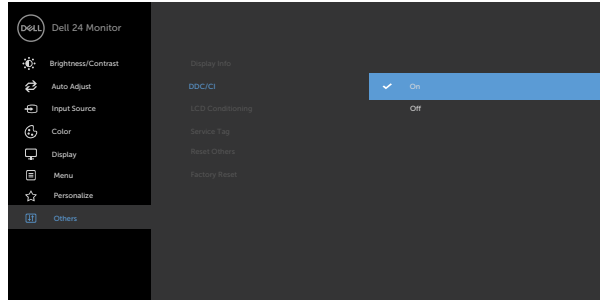

LCD Conditioning (การปรับสภาพ LCD)

ช่วยลดอาการภาพค้างในระดับเล็กน้อย

ขึ้นอยู่กับระดับความรุนแรงของอาการภาพค้าง โปรแกรมอาจใช้เวลาในการรันพอสมควร เลือก **On (เปิด)** เพื่อเริ่มกระบวนการ

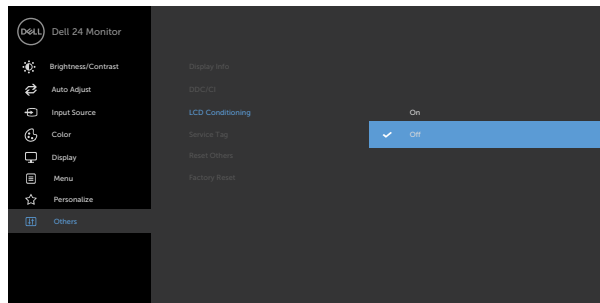

ไอคอน เมนูและเมนูย่อย คำอธิบาย

Service Tag (ป้ายกำกับ บริการ)

แสดงผลป้ายกำกับบริการ ป้ายกำกับบริการนี้เป็นตัวระบุด้วยตัวอักษรแบบไม่ซ้ำกันที่ช่วยให้ระบุข้อมูลจำเพาะของผลิตภัณฑ์และดูข้อมูลเกี่ยวกับการรับประกัน

หมายเหตุ: ป้ายกำกับบริการถูกพิมพ์ไว้บนฉลากที่อยู่พื้นฐานของแท่นรองด้วย

Reset Other (รีเซ็ตการตั้งค่า อื่นๆ)

กู้คืนการตั้งค่าอื่นๆ เช่น **DDC/CI** กลับเป็นค่าเริ่มต้นจากโรงงาน

Factory Reset (รีเซ็ตโรงงาน)

คืนค่าของค่าที่ตั้งล่วงหน้าทั้งหมดเป็นค่าเริ่มต้นจากโรงงาน

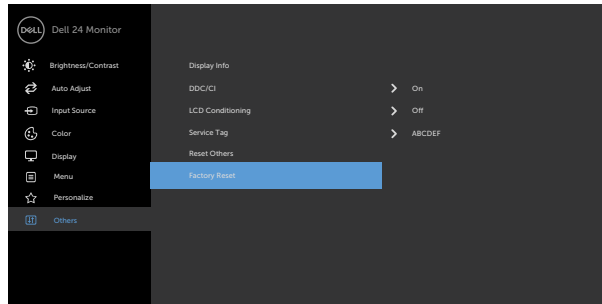

ข้อความเตือน OSD

เมื่อจอภาพไม่รองรับโหมดความละเอียดใดๆ คุณจะเห็นข้อความต่อไปนี้

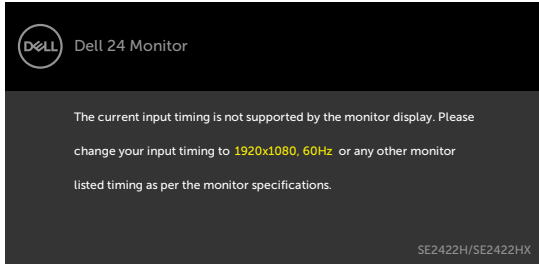

นี่หมายความว่าจอภาพไม่สามารถซิงโครไนซ์กับสัญญาณที่กำลังได้รับจากคอมพิวเตอร์ดูไฟฟ้าสำหรับช่วงความถี่ แนวนอนและแนวตั้งที่สามารถระบุได้โดยจอภาพนี้ โหมดที่แนะนำคือ 1920 x 1080

คุณ将会เห็นข้อความต่อไปนี้ก่อนที่ฟังก์ชัน DDC/CI จะปิดทำงาน

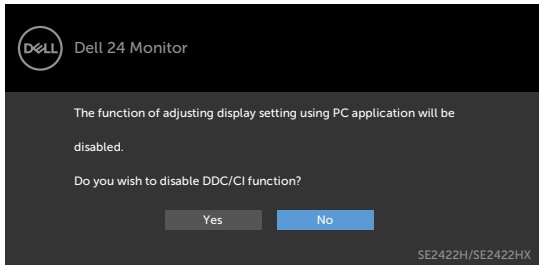

เมื่อจอแสดงผลเข้าสู่โหมดสแตนด์บาย ข้อความต่อไปนี้จะปรากฏขึ้น:

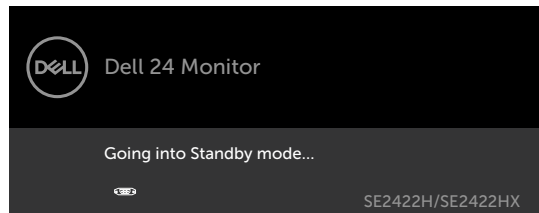
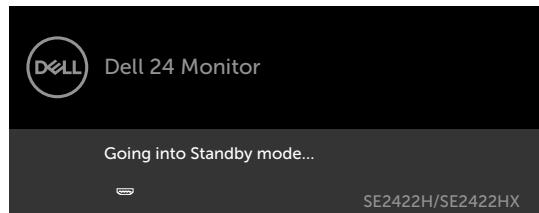

เปิดใช้งานคอมพิวเตอร์และปลุกจอภาพขึ้นมา เพื่อเข้าถึง OSD



หากคุณกดปุ่มใดๆ นอกเหนือจากปุ่มเปิดปิด ข้อความต่อไปนี้จะปรากฏขึ้น โดยขึ้นอยู่กับข้อมูลเข้าที่เลือก

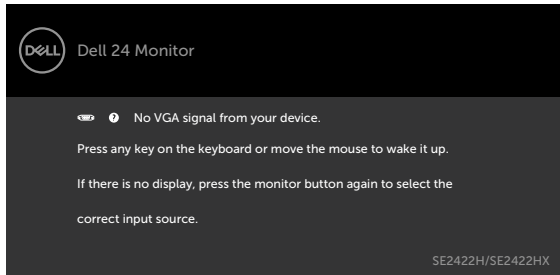
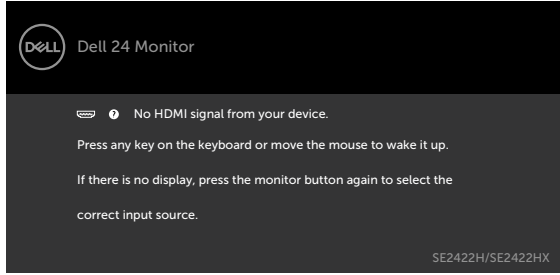

เลือกรายการ OSD ของ Factory Reset (รีเซ็ตเป็นค่าจากโรงงาน) ในคุณสมบัติอื่นๆ ข้อความต่อไปนี้จะปรากฏขึ้น:

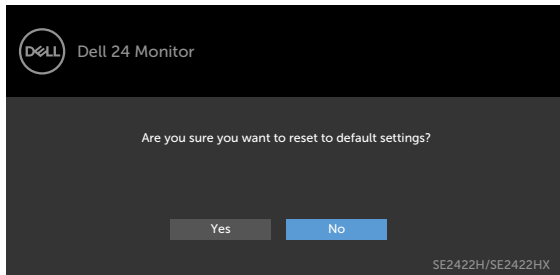

ถ้าปรับระดับความสว่างมากกว่าระดับค่าเริ่มต้นไป 75% ข้อความต่อไปนี้จะปรากฏขึ้น:

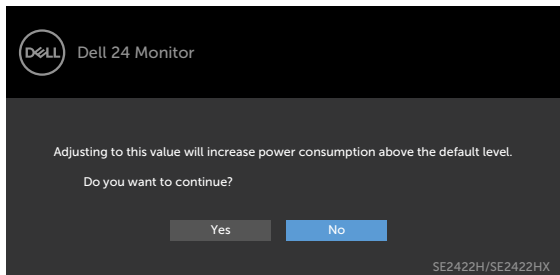

- เมื่อผู้ใช้เลือก “ใช่” ข้อความเกี่ยวกับพลังงานจะปรากฏขึ้นครั้งเดียว
- เมื่อผู้ใช้เลือก “ไม่” ข้อความเตือนเกี่ยวกับพลังงานจะปรากฏขึ้นอีกครั้ง
- ข้อความเตือนเกี่ยวกับพลังงานจะปรากฏขึ้นอีกครั้งก็ต่อเมื่อผู้ใช้ได้เลือก รีเซ็ตเป็นค่าจากโรงงาน จากเมนู OSD เท่านั้น

หาก HDMI, VGA เข้าถูกเลือก และสายเคเบิลที่สอดคล้องกันเชื่อมต่ออยู่ กล้องโต้ตอบลอยที่แสดงด้านล่างจะปรากฏขึ้น

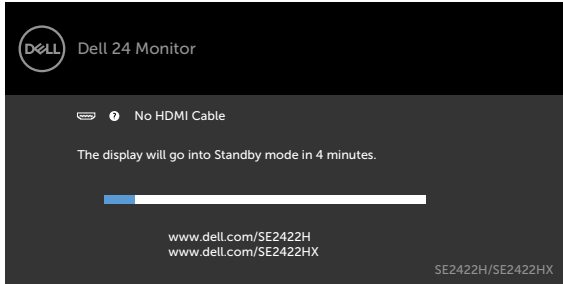

หรือ

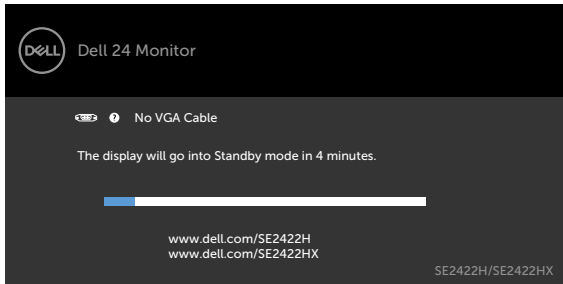

ดูที่ [แนวทางแก้ไขปัญหา](#) สำหรับข้อมูลเพิ่มเติม



การตั้งค่าความละเอียดสูงสุด

วิธีการตั้งค่าความละเอียดสูงสุดสำหรับจอแสดงผล:

ใน Windows 7, Windows 8 หรือ Windows 8.1:

1. สำหรับเวอร์ชัน Windows 8 หรือ Windows 8.1 ให้เลือกไอคอนเดสก์ท็อปเพื่อสลับไปยังเดสก์ท็อปปแบบดั้งเดิม สำหรับการข้ามขั้นตอนนี้หากคุณใช้ Windows Vista และ Windows 7
2. คลิกขวาที่เดสก์ท็อป แล้วคลิก **Screen Resolution (ความละเอียดของหน้าจอ)**
3. คลิกรายการแบบหล่นลงของ **Screen Resolution (ความละเอียดของหน้าจอ)** และเลือก **1920 x 1080**
4. คลิก **OK (ตกลง)**

ใน Windows 10:

1. คลิกขวาที่เดสก์ท็อป แล้วคลิก **Display Settings (การตั้งค่าการแสดงผล)**
2. คลิก **Advanced display settings (การตั้งค่าการแสดงผลขั้นสูง)**
3. คลิกรายการแบบหล่นลงของ **Resolution (ความละเอียดหน้าจอ)** และเลือก **1920 x 1080**
4. คลิก **Apply (ปรับใช้)**

หากคุณไม่พบ **1920 x 1080** เป็นตัวเลือกหนึ่ง คุณอาจต้องอัปเดตไดรเวอร์กราฟิก ทำตามหนึ่งในขั้นตอนต่อไปนี้อยู่กับคอมพิวเตอร์ของคุณ:

หากคุณมีคอมพิวเตอร์เดสก์ท็อปหรือคอมพิวเตอร์พกพาของ Dell:

- ไปที่ <https://www.dell.com/support> ป้อนข้อมูลป้ายกำกับบริการของคุณ และดาวน์โหลดไดรเวอร์ล่าสุดสำหรับกราฟิกการ์ดของคุณ

หากคุณใช้คอมพิวเตอร์ที่ไมใช่ของ Dell (แล็ปท็อปหรือเดสก์ท็อป):

- ไปที่เว็บไซต์สนับสนุนของบริษัทผู้ผลิตคอมพิวเตอร์ของคุณและดาวน์โหลดไดรเวอร์กราฟิกล่าสุด
- ไปที่เว็บไซต์สนับสนุนของบริษัทผู้ผลิตกราฟิกการ์ดของคุณและดาวน์โหลดไดรเวอร์กราฟิกล่าสุด



แนวทางแก้ไขปัญหา

⚠️ ข้อควรระวัง: ก่อนที่คุณจะเริ่มกระบวนการใดๆ ในส่วนนี้ ให้ทำตาม **คำแนะนำ** เพื่อความปลอดภัย

ทดสอบตัวเอง

จอภาพของคุณมีคุณสมบัติการทดสอบตัวเอง ที่อนุญาตให้คุณตรวจสอบว่าจอภาพทำงานอย่างเหมาะสมหรือไม่ ถ้าจอภาพและคอมพิวเตอร์ของคุณเชื่อมต่ออย่างเหมาะสม แต่หน้าจอก็ยังคงมืดอยู่ ให้รันการทดสอบตัวเอง โดยดำเนินการตามขั้นตอนต่อไปนี้:

- 1 ปิดทั้งคอมพิวเตอร์และจอภาพ
- 2 ถอดปลั๊กสายวิดีโอออกจากด้านหลังของคอมพิวเตอร์ เพื่อให้แน่ใจในการทดสอบในครั้งที่เหมาะสม ให้ถอดสายวิดีโอทั้งหมดออกจากด้านหลังของคอมพิวเตอร์
- 3 เปิดจอภาพ

ถ้าจอแสดงผลทำงานอย่างถูกต้องและไม่พบสัญญาณอินพุต ขึ้นอยู่กับการเชื่อมต่อหน้าต่างโต้ตอบต่อไปนี้แบบหนึ่งแบบใดจะปรากฏขึ้น ในขณะที่อยู่ในโหมดการทดสอบในตัว ไฟ LED ของปุ่มเปิด/ปิดจะยังคงเป็นสีขาว

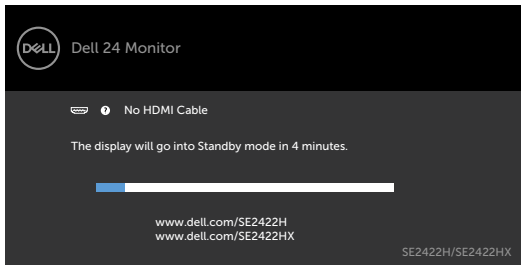

หรือ

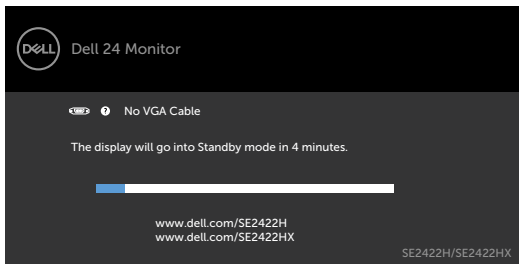

หมายเหตุ: กล้องนี้ยังปรากฏขึ้นระหว่างการทำงานระบบตามปกติ หากสายเคเบิลวิดีโอถูกถอดออกหรือเสียหายด้วย

- 4 ปิดจอภาพของคุณและเชื่อมต่อสายเคเบิลวิดีโอใหม่ แล้วเปิดทั้งคอมพิวเตอร์และจอภาพของคุณ



หากจอแสดงผลของคุณยังคงว่างเปล่าหลังจากที่คุณใช้ขั้นตอนก่อนหน้านี้ ให้ตรวจสอบปัญหาใดๆ ที่เป็นไปได้บนตัวควบคุมวิดีโอและคอมพิวเตอร์ของคุณ

ระบบวินิจฉัยในตัว

จอภาพของคุณมีเครื่องมือการวินิจฉัยในตัวที่ช่วยให้คุณหาว่าความผิดปกติของหน้าจอที่คุณเผชิญอยู่ว่าเป็นปัญหาเกี่ยวกับจอภาพของคุณหรือกับคอมพิวเตอร์และวิดีโอการ์ดของคุณ

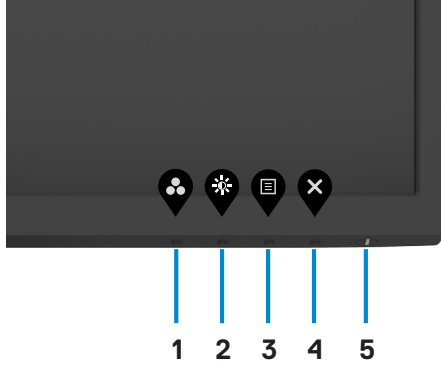

การเรียกใช้ระบบวินิจฉัยในตัว:

1. ตรวจสอบว่าหน้าจอของคุณสะอาด (ไม่มีอนุภาคสิ่งสกปรกบนพื้นผิวของหน้าจอ)
2. กดปุ่ม **ปุ่ม 4** ค้างไว้ 4 นาที เมฆจะปรากฏบนหน้าจอ
3. เลือกตัวเลือก  ของการวินิจฉัยในตัว หน้าจอสีเทาจะปรากฏขึ้น
4. ตรวจสอบหน้าจอเพื่อหาความผิดปกติอย่างละเอียด
5. กดปุ่ม 1 บนแผงด้านหน้าอีกครั้ง สีของหน้าจอจะเปลี่ยนเป็นสีแดง
6. ตรวจสอบจอแสดงผลเพื่อหาความผิดปกติ
7. ทำซ้ำขั้นตอนที่ 5 และ 6 เพื่อตรวจสอบจอแสดงผลอีกครั้งเมื่อเปลี่ยนแปลงเป็นหน้าจอ สีเขียว สีน้ำเงิน สีดำ และสีขาว

การทดสอบเสร็จสมบูรณ์เมื่อหน้าจอข้อความปรากฏขึ้น หากต้องการออก กด ปุ่ม 1 อีกครั้ง หากคุณตรวจไม่พบความผิดปกติของหน้าจอหลังจากใช้เครื่องมือระบบวินิจฉัยในตัวแล้ว แสดงว่าจอแสดงผลทำงานได้อย่างปกติ ตรวจสอบปัญหาใดๆ ที่เป็นไปได้กับการ์ดแสดงผลและคอมพิวเตอร์



ปัญหาทั่วไป

ตารางต่อไปนี้เป็นประกอบด้วยข้อมูลทั่วไป เกี่ยวกับปัญหาที่เกิดขึ้นกับจอภาพทั่วไปที่คุณอาจพบ และทางแก้ไขปัญหาที่อาจทำได้

อาการทั่วไป	สิ่งที่คุณพบ	ทางแก้ปัญหาคือเป็นไปได้อย่างไร
ไม่มีวิดีโอ (ไฟเพาเวอร์ดับ)	ไม่มีภาพ	<ul style="list-style-type: none">• ตรวจสอบให้แน่ใจว่าสายเคเบิลวิดีโอที่เชื่อมต่อกับจอภาพและคอมพิวเตอร์เชื่อมต่ออย่างเหมาะสมและแน่นหนา• ตรวจสอบว่าเต้าเสียบไฟฟ้าทำงานอย่างเหมาะสมโดยใช้อุปกรณ์ไฟฟ้าเครื่องอื่น• ตรวจสอบให้แน่ใจว่าปุ่มเปิดปิดถูกกดลงจนสุด• ตรวจสอบให้แน่ใจว่าเลือกแหล่งเข้าที่ถูกต้องผ่านเมนู แหล่งเข้า
ไม่มีวิดีโอ (ไฟเพาเวอร์ติด)	ไม่มีภาพ หรือไม่มีแสงสว่าง	<ul style="list-style-type: none">• เพิ่มตัวควบคุมความสว่างและความเปรียบต่างผ่าน OSD• ใช้คุณสมบัติการทดสอบตัวเองของจอภาพ• ตรวจสอบว่าในชั่วโมงสายเคเบิลวิดีโอมีขางอหรือหักหรือไม่• รีเซ็ตการวินิจฉัยในตัว• ตรวจสอบให้แน่ใจว่าเลือกแหล่งเข้าที่ถูกต้องผ่านเมนู แหล่งเข้า
โฟกัสไม่ดี	ภาพพร่ามัวเบลอหรือเลื่อน	<ul style="list-style-type: none">• ทำ Auto adjust (ปรับอัตโนมัติ) ผ่าน OSD• ปรับการควบคุม Phase (เฟส) และ Pixel Clock (นาฬิกาพิกเซล) ผ่าน OSD• อย่าใช้สายต่อพวงวิดีโอ• รีเซ็ตจอแสดงผลไปยังค่าเริ่มต้นจากโรงงาน• เปลี่ยนความละเอียดของวิดีโอเป็นอัตราส่วนภาพที่ถูกต้อง
วิดีโอมีเส้นหยัก/กระตุก	ภาพเป็นคลื่นหรือการเคลื่อนไหวละเอียดเป็นคลื่น	<ul style="list-style-type: none">• ทำ Auto adjust (ปรับอัตโนมัติ) ผ่าน OSD• ปรับตัวควบคุม Phase (เฟส) และ Pixel Clock (นาฬิกาพิกเซล) ผ่าน OSD• รีเซ็ตจอแสดงผลไปยังค่าเริ่มต้นจากโรงงาน• ตรวจสอบปัจจัยแวดล้อม• ย้ายจอแสดงผลไปยังตำแหน่งอื่นหรือห้องอื่น แล้วตรวจสอบอีกครั้ง



อาการทั่วไป	สิ่งที่คุณพบ	ทางแก้ปัญหาคือเป็นไปได้อย่างไร
พิกเซลหายไป พิกเซลค้าง	หน้าจอ LCD มีจุด	<ul style="list-style-type: none"> • ทำกระบวนการเปิด-ปิดเครื่อง • พิกเซลที่ดับถาวร เป็นข้อบกพร่องตามธรรมชาติที่เกิดขึ้นในเทคโนโลยี LCD • ดูข้อมูลเพิ่มเติมเกี่ยวกับข้อกำหนดคุณภาพและพิกเซลของจอแสดงผล Dell ได้ที่ https://www.dell.com/pixelguidelines
พิกเซลค้าง	หน้าจอ LCD มีจุดสว่าง	<ul style="list-style-type: none"> • ทำกระบวนการเปิด-ปิดเครื่อง • พิกเซลที่ดับถาวร เป็นข้อบกพร่องตามธรรมชาติที่เกิดขึ้นในเทคโนโลยี LCD • ดูข้อมูลเพิ่มเติมเกี่ยวกับข้อกำหนดคุณภาพและพิกเซลของจอแสดงผล Dell ได้ที่ https://www.dell.com/pixelguidelines
ปัญหาเกี่ยวกับความสว่าง	ภาพมืดเกินไปหรือสว่างเกินไป	<ul style="list-style-type: none"> • รีเซ็ตจอภาพกลับเป็นการตั้งค่าจากโรงงาน • ปรับตัวควบคุมความสว่างและความเปรียบต่างผ่าน OSD
การบิดเบี้ยวทางเรขาคณิต	หน้าจอไม่ได้ศูนย์กลางอย่างเหมาะสม	<ul style="list-style-type: none"> • รีเซ็ตจอแสดงผลไปยังค่าเริ่มต้นจากโรงงาน • Auto adjust (ปรับอัตโนมัติ) ผ่าน OSD • ปรับการควบคุมแนวนอนและแนวตั้งผ่าน OSD
เส้นแนวนอน/แนวตั้ง	หน้าจอมีเส้นมากกว่าหนึ่งเส้น	<ul style="list-style-type: none"> • รีเซ็ตจอแสดงผลไปยังค่าเริ่มต้นจากโรงงาน • ทำ Auto adjust (ปรับอัตโนมัติ) ผ่าน OSD • ปรับการควบคุม Phase (เฟส) และ Pixel Clock (นาฬิกาพิกเซล) ผ่าน OSD • ใช้คุณลักษณะทดสอบจอแสดงผลในตัว และตรวจหาว่ามีเส้นเหล่านั้นในโหมดทดสอบในตัวหรือไม่ • ตรวจสอบหาขาสลับที่บดงอ หรือเสียหายในข้อต่อสายวิดีโอ • เรียกใช้ระบบวินิจฉัยในตัว



อาการทั่วไป	สิ่งที่คุณพบ	ทางแก้ปัญหาที่เป็นไปได้
ปัญหาการซิงค์	หน้าจอถูกรบกวน หรือ บิดเบือน	<ul style="list-style-type: none"> รีเซ็ตจอแสดงผลไปยังค่าเริ่มต้นจากโรงงาน ทำ Auto adjust (ปรับอัตโนมัติ) ผ่าน OSD ปรับการควบคุม Phase (เฟส) และ Pixel Clock (นาฬิกาพิกเซล) ผ่าน OSD ใช้คุณลักษณะทดสอบจอแสดงผลในตัว และตรวจหาว่ามีหน้าจอถูกรบกวนในโหมดทดสอบในตัวหรือไม่ ตรวจสอบหาขาสีลายที่บิดงอ หรือเสียหายในข้อต่อสายวีดีโอ รีสตาร์ทคอมพิวเตอร์ในเซฟโหมด
ปัญหาที่เกี่ยวข้องกับความปลอดภัย	มีควันหรือประกายไฟที่มองเห็นได้	<ul style="list-style-type: none"> อย่าดำเนินขั้นตอนการแก้ไขปัญหาใดๆ สำหรับข้อมูลเพิ่มเติมเกี่ยวกับการติดต่อ Dell ดูที่ ติดต่อ Dell
ปัญหาความไม่ต่อเนื่อง	จอภาพติดๆ ดับๆ	<ul style="list-style-type: none"> ตรวจสอบให้แน่ใจว่าสายเคเบิลวีดีโอที่เชื่อมต่อกับจอภาพและคอมพิวเตอร์เชื่อมต่ออย่างเหมาะสมและแน่นหนา รีเซ็ตจอภาพกลับเป็นการตั้งค่าจากโรงงาน ใช้คุณสมบัติการทดสอบตัวเองของจอภาพเพื่อตรวจสอบ และดูว่าปัญหาความไม่ต่อเนื่องเกิดขึ้นในโหมดทดสอบตัวเองด้วยหรือไม่
สีหายไป	ภาพไม่มีสี	<ul style="list-style-type: none"> ใช้คุณสมบัติการทดสอบตัวเองของจอภาพ ตรวจสอบให้แน่ใจว่าสายเคเบิลวีดีโอที่เชื่อมต่อกับจอภาพและคอมพิวเตอร์เชื่อมต่ออย่างเหมาะสมและแน่นหนา ตรวจสอบว่ามีขางอหรือหักหรือไม่ในข้อต่อสายเคเบิลวีดีโอ
สีผิด	สีภาพไม่ดี	<ul style="list-style-type: none"> ลอง Preset Modes (โหมดการตั้งค่าสำเร็จ) อื่นๆ ใน OSD ของการตั้งค่าสี ปรับค่า R/G/B ภายใต้การตั้งค่า Custom Color (สีแบบกำหนดเอง) ในเมนู Color (สี) ของ OSD ปรับค่า R/G/B ในกำหนดเอง สีในเมนู OSD สี เปลี่ยนแปลง Input Color Format (รูปแบบสีอินพุต) เป็น RGB หรือ YCbCr/YPbPr ในเมนู Color (สี) ของ OSD รับการวินิจฉัยในตัว



อาการทั่วไป	สิ่งที่คุณพบ	ทางแก้ปัญหาคือเป็นไปได้อย่างไร
ภาพค้างบนหน้าจอจากการที่แสดงภาพนิ่งบนจอภาพเป็นระยะเวลานาน	เงาเลื่อนจากภาพนิ่งที่แสดงปรากฏบนหน้าจอ	<ul style="list-style-type: none"> • ตั้งค่าหน้าจอให้ปิดหลังจากไม่กี่นาทีที่หน้าจอไม่มีการทำงาน ค่าเหล่านี้สามารถปรับได้ในตัวเลือกพลังงานของระบบ Windows หรือการตั้งค่าการประหยัดพลังงานของ Mac • หรืออีกทางหนึ่ง ใช้สกรีนเซฟเวอร์ที่มีการเปลี่ยนแปลงไปเรื่อยๆ

ปัญหาเฉพาะของผลิตภัณฑ์

ปัญหา	สิ่งที่คุณพบ	ทางแก้ปัญหาคือเป็นไปได้อย่างไร
ภาพหน้าจอเล็กเกินไป	ภาพอยู่ตรงกลางของหน้าจอ แต่ไม่เต็มเต็มความกว้างการมองเห็นทั้งหมด	<ul style="list-style-type: none"> • ตรวจสอบการตั้งค่า Aspect Ratio (อัตราส่วนภาพ) ใน Display Settings (การตั้งค่าการแสดงผล OSD) • รีเซ็ตจอภาพกลับเป็นการตั้งค่าจากโรงงาน
ไม่สามารถปรับการตั้งค่าจอภาพโดยใช้ปุ่มต่างๆ บนแผงด้านหน้าได้	OSD ไม่ปรากฏบนหน้าจอ	<ul style="list-style-type: none"> • ปิดจอภาพ, ถอดปลั๊กสายไฟ, เสียบปลั๊กกลับคืน, จากนั้นเปิดจอภาพ
ไม่มีสัญญาณอินพุตเมื่อตัวควบคุมถูกกด	ไม่มีภาพ, ไฟเป็นสีเขียว	<ul style="list-style-type: none"> • ตรวจสอบแหล่งสัญญาณ ตรวจสอบให้แน่ใจว่าคอมพิวเตอร์ไม่ได้อยู่ในโหมดการประหยัดพลังงานโดยการเลื่อนเมาส์ หรือการกดปุ่มใดๆ บนแป้นพิมพ์ • ตรวจสอบว่าสายเคเบิลสัญญาณเสียบอยู่อย่างเหมาะสมหรือไม่ ถอดสายเคเบิลสัญญาณออกและเสียบกลับเข้าไปใหม่ ถ้าจำเป็น • รีเซ็ตคอมพิวเตอร์ หรือเครื่องเล่นวิดีโอ
รูปภาพไม่แสดงเต็มทั้งหน้าจอ	รูปภาพไม่สามารถเต็มจนเต็มความสูงหรือความกว้างของหน้าจอ	<ul style="list-style-type: none"> • เนื่องจากรูปแบบวิดีโอและอัตราส่วนภาพของ DVD ที่แตกต่างกัน, จอภาพอาจไม่แสดงวิดีโอเต็มหน้าจอ • รันการวินิจฉัยในตัว



ภาคผนวก

ประกาศ FCC (สหรัฐอเมริกาเท่านั้น) และข้อมูลเกี่ยวกับระเบียบข้อบังคับอื่นๆ

สำหรับประกาศ FCC และข้อมูลเกี่ยวกับระเบียบข้อบังคับอื่นๆ ให้ดูเว็บไซต์ความสอดคล้องกับระเบียบข้อบังคับที่ https://www.dell.com/regulatory_compliance

การติดต่อ Dell

สำหรับลูกค้าในสหรัฐอเมริกา โปรดโทรหมายเลข 800-WWW-DELL (800-999-3355)

 **หมายเหตุ:** ถ้าคุณไม่มีการเชื่อมต่ออินเทอร์เน็ตที่พร้อมใช้งาน คุณสามารถค้นหาข้อมูลบนใบแจ้งหนี้การซื้อ ใบรายการสินค้า ใบแจ้งการชำระเงิน หรือแคตตาล็อกผลิตภัณฑ์ของ Dell

Dell มีตัวเลือกบริการและการสนับสนุนทางออนไลน์และทางโทรศัพท์หลากหลายตัวเลือก ความพร้อมบริการจะแปรผันตามประเทศและผลิตภัณฑ์ และบางบริการอาจไม่พร้อมใช้ในภูมิภาคของคุณ

- ความช่วยด้านเทคนิคทางออนไลน์ — <https://www.dell.com/support/monitors>

ฐานข้อมูลผลิตภัณฑ์ของ EU สำหรับฉลากพลังงานและเอกสารข้อมูลผลิตภัณฑ์

SE2422H: <https://eprel.ec.europa.eu/qr/494247>

SE2422HX: <https://eprel.ec.europa.eu/qr/494395>

