



Monitor Dell 24

SE2422H/SE2422HX

Uporabniški priročnik

Model: SE2422H/SE2422HX
Predpisani model: SE2422Ht/SE2422Hf/SE2422Hb



-  **OPOMBA:** Simbol za OPOMBO opozarja na pomembne informacije za učinkovitejšo rabo računalnika.
-  **PREVIDNO:** simbol za PREVIDNOST opozarja na morebitno poškodbo strojne opreme ali izgubo podatkov zaradi neupoštevanja informacij.
-  **OPOZORILO:** simbol za OPOZORILO opozarja na možnost poškodbe lastnine, telesne poškodbe ali smrti.

Copyright © 2021 Dell Inc. ali hčerinske družbe. Vse pravice pridržane. Dell, EMC in druge blagovne znamke so blagovne znamke družbe Dell Inc. ali njenih hčerinskih družb. Druge blagovne znamke so morda blagovne znamke njihovih lastnikov.

2021 – 04

Rev. A00

Vsebina

Varnostna navodila	5
O monitorju	6
Vsebina paketa	6
Funkcije izdelka	8
Prepoznavanje delov in kontrolnikov	9
Pogled s sprednje strani	9
Pogled z zadnje strani	10
Pogled z zadnje strani	11
Specifikacije Monitorja	12
Specifikacije ločljivosti	13
Vnaprej nastavljeni načini prikaza	14
Električne specifikacije	15
Fizične karakteristike	16
Okoljske karakteristike	17
Razporeditev nožic	18
Plug-and-Play	20
Pravilniku o kakovosti in slikovnih točkah zaslona LCD	20
Ergonomija	21
Ravnanje z zaslonom in premikanje zaslona	23
Navodila za vzdrževanje	24
Čiščenje monitorja	24
Nastavitev monitorja	25
Priključitev stojala	25
Uporaba nagiba	28



Priključitev Monitorja	29
Razporejanje kablov	30
Zaščita monitorja s ključavnico Kensington (izbirno)	30
Odstranjevanje stojala za monitor	31
Namestitev na steno (izbirno)	32
Upravljanje monitorja	33
Vklopite monitor.	33
Uporaba kontrolnikov na sprednji strani	33
Uporaba funkcije za zaklepanje OSD (zaslonski prikazovalnik)	35
Gumb-na sprednji strani	38
Uporaba zaslonskega menija (OSD)	39
Dostop do sistema menijev.	39
Opozorilna sporočila zaslonskega menija	53
Nastavljanje največje ločljivosti	56
Samodejni preskus	57
Vgrajena diagnostika	58
Pogoste težave	59
Težave izdelka	63
Dodatek	64
Obvestila Zvezne komisije za komunikacije (velja samo za ZDA) in druge informacije o predpisih	64
Obrnite se na Dell	64
Podatkovna baza izdelkov EU za energetska nalepko in informacijski list izdelka.	64



Varnostna navodila

⚠ OPOZORILO: Uporaba kontrol, prilagoditev ali postopkov, ki niso v skladu s predpisanimi v tej dokumentaciji lahko povzroči izpostavljenost udaru, električno ogroženost in/ali nevarnost mehanskih poškodb.

- Monitor položite na trdno podlago in z njim skrbno ravnajte. Zaslون je lomljiv in se ob padcu ali stiku z ostrimi predmeti lahko poškoduje.
- Vedno se prepričajte, da monitor lahko priključite na lokalno električno napajanje.
- Monitor imejte v prostorih s sobno temperaturo. Izjemno hladni in vroči pogoji lahko imajo negativen učinek na tekoče kristale v zaslonu.
- Monitorja ne izpostavljajte pogojem, kjer obstaja tveganje za močne vibracije ali udarce. Na primer, monitorja ne postavljajte v avtomobilski prtljažnik.
- Če monitorja dlje časa ne boste uporabljali, ga izključite iz napajanja.
- Zaradi preprečevanja električnega udara ne odstranjujte pokrovov in se ne dotikajte notranjosti monitorja.

Več informacij o varnostnih navodilih najdete v informacijah o varnosti, okolju in predpisih (SERI).





O monitorju

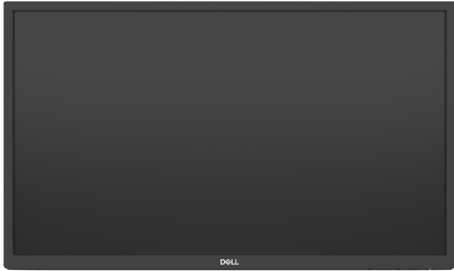

Vsebina paketa

OPOMBA: Nekateri sestavni deli so lahko dodatna oprema, zato morda niso priloženi monitorju.

Monitorju so ob dobavi priloženi v spodnji razpredelnici navedeni sestavni deli. Če katera od komponent manjka, se obrnite na tehnično podporo družbe Dell za pomoč. Nadaljnje informacije o stiku z družbo Dell najdete v razdelku [Stik z družbo Dell](#).

	Zaslon
	Stojalo
	Ohišje stojala
	Pokrov VESA
	Napajalni kabel (se razlikuje glede na državo)

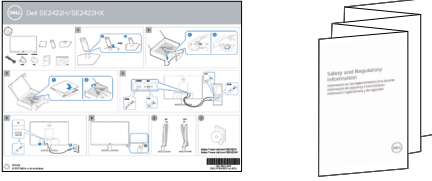

	<p>Kabel HDMI</p>
	<p>Kabel VGA(Samo SE2422HX)</p>
	<ul style="list-style-type: none"> • Vodnik za hitro namestitvev • Varnostne, okoljske in zakonsko predpisane informacije



Funkcije izdelka

Monitor **Dell SE2422H/SE2422HX** ima aktivno matriko, tehnologijo TFT, zaslon LCD in LED osvetlitev ozadja. Funkcije monitorja vključujejo:

- 60,45 cm (23,80-palčno) aktivno področje zaslona (merjeno po diagonali) z ločljivostjo 1920 x 1080 (16:9) ter celozaslonsko podporo pri nižji ločljivosti.
- Barvna lestvica 72 % NTSC (značilna), CIE 1931.
- Digitalna povezljivost prek HDMI.
- Zmogljivost nastavljanja nagiba.
- Odstranljivi podstavek z luknjami za vgradnjo v velikosti 100 mm po standardu VESA™ (Video Electronics Standards Association) za prilagodljive namestitve.
- Zmožnost priključitve in predvajanja, če vaš računalnik to podpira.
- Prilagajanja na zaslonu za enostavno nastavitve in optimizacijo zaslona.
- Napajanje in zaklep in tipk zaslonske tipkovnice.
- Reža z varnostno ključavnico.
- Zaklep stojala.
- ≤ 0,3 W v načinu pripravljenosti.
- Monitor uporablja tehnologijo brez migetanja, ki odpravi očesu vidno migetanje, zagotavlja udobno izkušnjo gledanja ter preprečuje naprezanje očesa in utrujenost oči pri uporabnikih.
- Podpira 48 Hz do 75 Hz (HDMI) v načinu FreeSync.
- Podpira tehnologijo AMD FreeSync™
- Optimizirano udobje za oči z zaslonom brez utripanja s certifikacijo TÜV

 **OPOZORILO: Morebitni dolgoročni učinki oddajanja modre svetlobe z zaslona lahko poškodujejo oči. Med drugim povzročajo utrujenost oči, obremenjujejo oči zaradi izpostavljenosti digitalnim napravam itd.**



Prepoznavanje delov in kontrolnikov

Pogled s sprednje strani

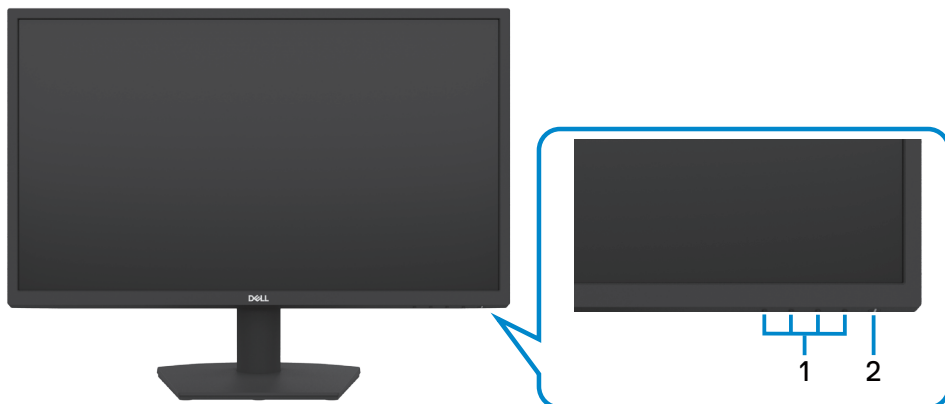

Oznaka	Opis	Uporaba
1	Funkcijski gumbi	več informacij najdete v poglavju Upravljanje zaslona .
2	LED-indikator napajanja	Če sveti bela lučka, pomeni, da je monitor vklopljen in deluje normalno. Če bela lučka utripa, pomeni, da je monitor v načinu pripravljenosti.



Pogled z zadnje strani



Oznaka	Opis	Uporaba
1	Luknje za vgradnjo VESA (100 mm x 100 mm za pokrovom VESA)	Zaslon, vgrajen na steno s kompletom za vgradnjo na steno, ki je združljiv s standardom VESA (100 mm x 100 mm). OPOMBA: Komplet stenskega nosilca ni priložen monitorju in je na voljo posebej.
2	Oznaka s predpisi	Navaja predpisana soglasja.
3	Gumb za sprostitve stojala	Sprostite stojalo z zaslona.
4	Črtna koda, serijska številka in nalepka s servisno številko	Servisna oznaka je edinstven alfanumerični identifikator, ki servisnim tehnikom družbe Dell omogoča prepoznavanje sestavnih delov strojne opreme v vašem monitorju in dostop do podatkov o jamstvu. Na to nalepko se sklicujte, če potrebujete tehnično pomoč družbe Dell.
5	Reža za upravljanje kablov	Kable povežite tako, da jih povlečete skozi režo.
6	Pokrov VESA	Dve končni točki na sprednji strani pokrova VESA poravnajte z luknjami za namestitev pokrova VESA in ga nežno pritisnite.



Pogled z zadnje strani

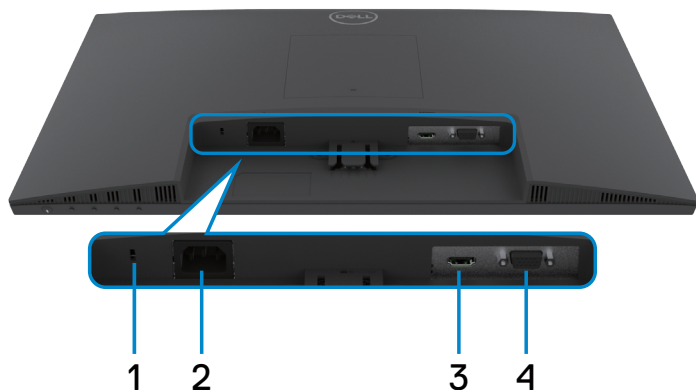

Oznaka	Opis	Uporaba
1	Reža z varnostno ključavnico	Zaklene zaslon (ključavnica ni vključena).
2	Priključek za napajanje	Za priključitev napajalnega kabla (ki je priložen monitorju)
3	Priključek HDMI	Za priključitev HDMI kabla (ki je priložen monitorju)
4	Priključek VGA	Za priključitev VGA kabla (Samo SE2422HX)



Specifikacije Monitorja

Opis	Vrednosti
Vrsta zaslona	Aktivna matrika – TFT LCD
Vrata panela	Navpična poravnava (VA)
Razmerje višina/širina	16:9
Mere vidne slike	
Diagonala	604,5 mm (23,80 palcev)
Aktivno območje	
Vodoravno	527,04 mm (20,75 palcev)
Navpično	296,46 mm (11,67 palcev)
Območje	156246,28 mm ² (242,18 palcev ²)
Razdalja slikovne točke	0,2745 mm x 0,2745 mm
Št. slikovnih točk na palec (PPI)	92,56
Vidni kot	
Vodoravno	178SDgr (tipična)
Navpično	178SDgr (tipična)
Svetlost	250 cd/m ² (tipična)
Razmerje kontrasta	3000 : 1 (tipična)
Premaz zaslona	Proti bleščanju s trdoto 3H
Osvetlitev ozadja	Sistem osvetlitve robov z diodami LED
Odzivni čas (od sive do sive)	12 ms (OBIČAJNO) 8 ms (hitri) 5 ms (ekstremno) OPOMBA: V ekstremno hitrem načinu Extreme lahko zaradi pospeševanja za zagotovitev visoke hitrosti in odzivnosti na zaslonu ostanejo ostanki elementov. Način Normalno/Hitro/Izjemno hitro uporabite za optimalno izkušnjo pred zaslonom in med igranjem iger.
Barvna globina	16,70 milijona barv
Barvna lestvica*	72 % NTSC, CIE 1931



Povezljivost	<ul style="list-style-type: none"> • 1 x HDMI1.4 • 1 x VGA
Širina roba (med ohišjem monitorja in aktivnim območjem)	
zgoraj	12,80 mm
levo/desno	12,80 mm
spodaj	16,92 mm
Prilagodljivost	
Stojalo, nastavljivo po višini	NA
Nagib	-5SDgr do 21SDgr
Upravljanje kablov	da
Združljivost z aplikacijo Dell Display Manager (DDM)	Preprosto urejanje in druge pomembne funkcije
Varnost	Reža za ključavnico (kabelska ključavnica je na prodaj posebej)

* Samo pri izvorni plošči, vnaprej nastavljena v načinu prilagajanja po meri.

Specifikacije ločljivosti

Model	SE2422H		SE2422HX	
	HDMI	VGA	HDMI	VGA
Vodoravni razpon pregleda	30 kHz do 83 kHz		31 kHz do 84 kHz	31 kHz do 80 kHz
Navpični razpon pregleda	48 Hz do 75 Hz			
Najvišja vnaprej nastavljena ločljivost	1920 x 1080 pri 75 Hz(HDMI) 1920 x 1080 pri 60 Hz(VGA)			
Možnosti prikaza videoposnetkov (način HDMI)	480p, 576p, 720p, 1080i, 1080p, FHD			



Vnaprej nastavljeni načini prikaza

Način prikaza	Vodoravna frekvenca (kHz)	Navpična frekvenca (Hz)	Obdelava slikovnih točk (MHz)	Polarnost sinhronizacije (vodoravna/navpična)
720 x 400	31,47	70,08	28,32	-/+
640 x 480	31,47	59,94	25,18	-/-
640 x 480	37,50	75	31,50	-/-
800 x 600	37,88	60,317	40	+/+
800 x 600	46,88	75	49,50	+/+
1024 x 768	48,36	60	65	-/-
1024 x 768	60,02	75,029	78,75	+/+
1152 x 864	67,50	75	108	+/+
1280 x 1024	64	60,02	108	+/+
1280 x 1024	80	75,02	135	+/+
1600 x 900	60	60	108	+/+
1920 x 1080	67,50	60	148,50	+/+
1920 x 1080	83,89	75	174,50	+/-



Električne specifikacije

Opis	Vrednosti
Vhodni videosignali	· HDMI 1,4, 600 mV za vsako diferencialno linijo, vhodna impedanca 100 Ohmov na diferencialni par · Analogni RGB, 0,7 volta +/- 5 %, pozitivna polarnost pri vhodni impedanci 75 Ω
Vhodna napetost/ frekvenca/tok	100–240 V AC/50 ali 60 Hz ± 3 Hz/1,5 A (največ)
Vhodni tok	120 V: 30 A (največ) pri 0 °C (hladni zagon) 240 V: 60 A (največ) pri 0 °C (hladni zagon)
Poraba energije	0,3 W (Način izklopa) ¹ 0,3 W (Način pripravljenosti) ¹ 15,7 W (Način vklopa) ¹ 24 W (največ) ² 15,9 W (P_{on}) ³ 49,7 kWh (TEC) ³

¹ Kot je opredeljeno v EU 2019/2021 in EU 2019/2013.

² Nastavitev maksimalne svetlosti in kontrasta z maksimalno tokovno obremenitvijo na vseh vratih USB.

³ P_{on} : Poraba energije v vklopljenem načinu je izmerjena glede na preizkusno metodo Energy Star.

TEC: Skupna poraba energije v kWh je izmerjena glede na preizkusno metodo Energy Star.

⚠ PREVIDNO: Ta dokument je zgolj informacijske narave in ponazarja vrednosti, dosežene v preskusnem okolju. Meritve vašega izdelka se lahko razlikujejo, kar je odvisno od programske opreme, komponent in zunanje opreme, ki ste jo naročili, in se odpovedujemo odgovornosti, da bomo takšne informacije posodabljali. Tudi stranka se ne sme zanašati na te informacije pri odločanju o električnih odstopanjih ipd. Za natančnost in dokončnost teh podatkov ni bila izdana nobena garancija, tako izrecna kot implicitna.



Fizične karakteristike

Opis	SE2422H	SE2422HX
Vrsta priključka	<ul style="list-style-type: none"> · 1 x vrat HDMI 1.4 · 1 x VGA 	
Vrsta signalnega kabla	1,8-metrski kabel HDMI 1,8-metrski kabel VGA(Samo SE2422HX)	
Dimenzije (s stojalom)		
Višina	420,25 mm (16,55 palcev)	
Širina	552,64 mm (21,76 palcev)	
Globina	178,81 mm (7,04 palcev)	
Dimenzije (brez stojala)		
Višina	331,61 mm (13,06 palcev)	
Širina	552,64 mm (21,76 palcev)	
Globina	49,69 mm (1,96 palcev)	
Dimenzije stojala		
Višina	173,93 mm (6,85 palcev)	
Širina	240,42 mm (9,47 palcev)	
Globina	178,81 mm (7,04 palcev)	
Teža		
Teža z embalažo	5,23 kg (11,53 lb)	5,33 kg (11,75 lb)
Teža s stojalom in kablji	3,77 kg (8,31 lb)	3,87 kg (8,53 lb)
Teža brez stojala (za vgradnjo na steno ali vgradnjo VESA – brez kablov)	3,18 kg (7,01 lb)	3,18 kg (7,01 lb)
Teža stojala	0,33 kg (0,73 lb)	0,33 kg (0,73 lb)



Okoljske karakteristike

Opis	Vrednosti
Standardi, s katerimi je izdelek skladen	
<ul style="list-style-type: none">• Skladen z direktivo RoHS• Monitor z zmanjšano vsebnostjo bromiranih zaviralcev gorenja/polivinil klorida (vključno z zunanjimi kabli)• Steklo brez arzenika in zaslonska plošča brez živega srebra	
Temperatura	
V času delovanja	0°C do 40°C (32°F do 104°F)
V času nedelovanja	Shranjevanje: -20 °C do 60 °C (-4 °F do 140 °F) Transport: -20 °C do 60 °C (-4 °F do 140 °F)
Vlaga	
V času delovanja (nekondenzirajoče)	20 % do 90 %
V času nedelovanja (nekondenzirajoče)	Shranjevanje: 5% do 90% Transport: 5% do 90%
Višina	
V času delovanja (največ)	5,000 m (16,404 ft)
V času nedelovanja (največ)	12,192 m (40,000 ft)
Oddajanje toplote	81,89 BTU/uro (največ) 53,57 BTU/uro (Način vklopa)



Razporeditev nožic

Priključek VGA

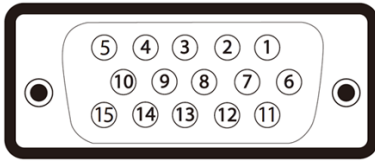

Številka nožice	Stran priključenega signalnega kabla s 15 nožicami
1	Video – rdeča
2	Video – zelena
3	Video – modra
4	NC
5	Samopreizkus
6	GND – rdeča
7	GND – zelena
8	GND – modra
9	Računalnik 5 V/3,3 V
10	GND – sinhronizacija
11	GND
12	DDC – podatki
13	Vodoravna sinhronizacija
14	Navpična sinhronizacija
15	DDC – ura



Priključek HDMI

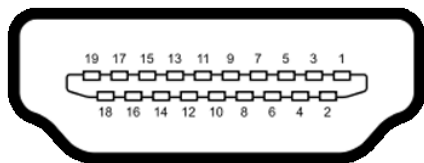

Številka nožice	Stran z 19 nožicami priključenega signalnega kabla
1	TMDS DATA 2+
2	TMDS DATA 2 SHIELD
3	TMDS DATA 2-
4	TMDS DATA 1+
5	TMDS DATA 1 SHIELD
6	TMDS DATA 1-
7	TMDS DATA 0+
8	TMDS DATA 0 SHIELD
9	TMDS DATA 0-
10	TMDS CLOCK+
11	TMDS CLOCK SHIELD
12	TMDS CLOCK-
13	CEC
14	Reserved (N.C. on device)
15	DDC CLOCK (SCL)
16	DDC DATA (SDA)
17	DDC/CEC Ground
18	+5 V POWER
19	HOT PLUG DETECT



Plug-and-Play

Zaslon lahko namestite v sistem, ki je združljiv s tehnologijo »Plug and Play«. Zaslon računalniku samodejno priskrbi podatke EDID (Extended Display Identification Data) prek protokolov DDC (Display Data Channel), tako da se računalnik lahko samodejno konfigurira in optimizira nastavitve zaslona. Večina zaslonov se namesti samodejno; vendar lahko izberete druge nastavitve. Če želite več informacij o spreminjanju nastavitve zaslona, preberite poglavje [Upravljanje zaslona](#).

Pravilniku o kakovosti in slikovnih točkah zaslona LCD

Med procesom proizvodnje monitorja LCD je običajno, da se ena ali več slikovnih pik fiksira v nespremenljivo stanje. To je težko opaziti in ne vpliva na kakovost ali uporabnost zaslona. Če želite več informacij o pravilniku o slikovnih pikah monitorja LCD, obiščite <https://www.dell.com/pixelguidelines>.



Ergonomija

- △ **PREVIDNO: Nepravilna ali dolgotrajna uporaba tipkovnice lahko povzroči poškodbe.**
- △ **PREVIDNO: Dolgotrajno zrenje v zaslon monitorja lahko povzroča obremenitev oči.**

Za zagotavljanje udobja in učinkovitosti pri nastavljanju in uporabi računalniške delovne postaje upoštevajte naslednje smernice:

- Računalnik postavite tako, da sta monitor in tipkovnica med delom neposredno pred vami. Pravi položaj tipkovnice lahko zagotovite s posebnimi policami, ki so dostopne na trgu.
- Če želite zmanjšati tveganje za obremenitev oči in bolečino v vratu/rokah/hrbtu/ramenih zaradi dolgotrajne uporabe monitorja, predlagamo naslednje:
 1. Monitor postavite približno 50 do 70 cm (od 20 do 28 palcev) od oči.
 2. Pogostokrat pomežiknite, da navlažite oči med delom z monitorjem.
 3. Redno na vsaki dve uri naredite 20 minutni premor.
 4. Med odmori ne glejte v monitor, ampak najmanj 20 sekund opazujte predmet, ki je pribl. 600 cm oddaljen od vas.
 5. Med odmori se raztegnite, da razbremenite napetost v vratu/roka/hrbtu/ramenih.
- Poskrbite, da je zaslon monitorja v višini oči ali rahlo nižje, ko sedite pred monitorjem.
- Prilagodite nagib monitorja ter nastavitve kontrasta in svetlosti.
- Prilagodite osvetlitev vaše okolice (stropna razsvetljava, namizne luči in zavese ali senčila na bližnjih oknih) tako, da zmanjšate odseve in bleščanje zaslona monitorja.
- Uporabite stol, ki nudi ustrezno podporo ledvenemu delu hrbtenice.
- Med uporabo tipkovnice ali miške naj bodo podlakti vodoravne glede na zapestje in v nevtralnem, udobnem položaju.
- Vedno pustite dovolj prostora, na katerem si lahko med uporabo tipkovnice ali miške odpočijete roke.
- Nadlakti naj bodo na obeh straneh v naravnem položaju.
- Poskrbite, da bodo stopala ravno na tleh.
- Med sedenjem poskrbite, da je teža nog na stopalih in ne na sprednjem delu sedeža. Prilagodite višino stola ali po potrebi uporabite naslon za stopala, ki pomagal pri ohranjanju pravilne drže.



- Med delom dejavnosti opravljajte izmenično. Delo poskusite organizirati tako, da preprečite dolgotrajno sedenje in delo. V rednih presledkih vstanite in se sprehodite.
- Področje pod mizo naj bo brez ovir in kablov ali napajalnih kablov, ki bi lahko vplivali na vaše udobje pri sedenju oz. predstavljali nevarnost spotikanja.

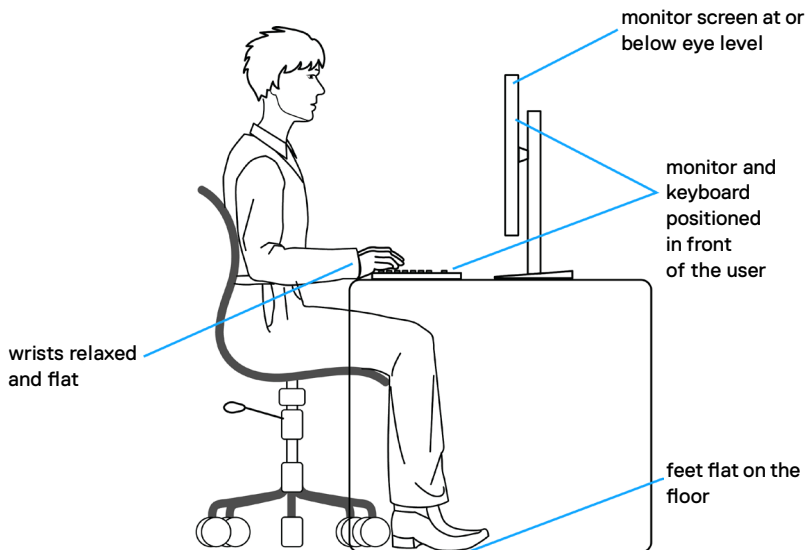

Ravnanje z zaslonom in premikanje zaslona

Da zagotovite pravilno ravnanje z monitorjem med dviganjem in premikanjem upoštevajte spodnje smernice:

- Pred premikanjem ali dviganjem monitorja izklopite računalnik in monitor.
- Z monitorja odklopite vse kable.
- Monitor postavite v originalno škatlo skupaj z originalnim embalažnim materialom.
- Monitor trdno primete za spodnji rob in ob strani ter ga med dviganjem ali premikanjem ne stiskajte premočno.

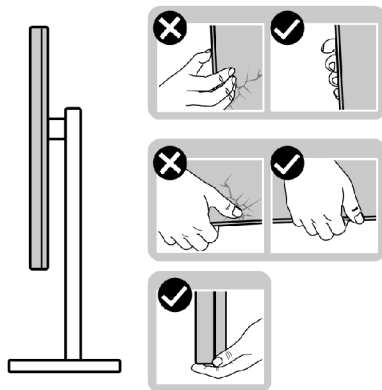

- Med dviganjem ali premikanjem monitorja zagotovite, da je zaslon obrnjen stran od vas in ne pritiskajte nanj, da preprečite praske ali poškodbe.

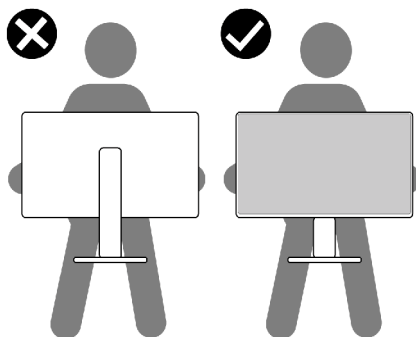

- Pri prevažanju monitorja preprečite nenadne udarce ali vibracije.



- Pri dviganju ali premikanju monitorja, ga pri obračanju navzdol ne držite za osnovo stojala ali stojalo z nastavitvijo višine. To lahko povzroči nenamerno poškodbo zaslona ali telesne poškodbe.

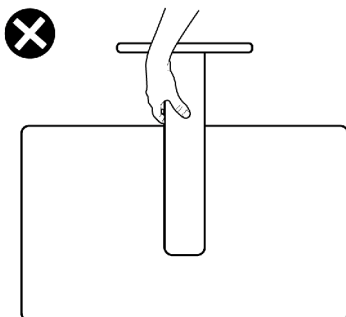

Navodila za vzdrževanje

Čiščenje monitorja

⚠ OPOZORILO: Pred čiščenjem monitorja izklopite napajalni kabel monitorja iz električne vtičnice, da preprečite škodo na strojni opremi, premoženju in telesne poškodbe.

⚠ PREVIDNO: Pred čiščenjem monitorja preberite in upoštevajte **Varnostna navodila**.

Če želite zagotoviti najboljše delovanje monitorja, upoštevajte opisana navodila za odpiranje embalaže, čiščenje ali uporabo monitorja:

- Če med odstranjevanjem embalaže monitorja opazite bel prah, ga obrišite s krpo.
- Z monitorjem ravnajte previdno, saj so bele praske na temnejšem monitorju opaznejše kot na svetlem monitorju.
- za čiščenje antistatičnega zaslona rahlo navlažite mehko, čisto krpo z vodo. Če je mogoče, uporabite posebno krpo za čiščenje zaslona ali raztopino, ki je primerna za antistatične prevleke. Ne uporabljajte benzola, razredčevalca, amoniaka, jedkih čistil ali stisnjene zraka.
- Monitor očistite z rahlo vlažno, mehko krpo. Izogibajte se uporabi kakršnihkoli čistil, saj lahko nekatera čistila pustijo na monitorju mlečno sled.
- Za vzdrževanje najboljše kakovosti slike na monitorju uporabite dinamično spreminjajoč ohranjevalnik zaslona in izklopite monitor, ko ga ne uporabljate.



Nastavitev monitorja

Priključitev stojala

- ✎ **OPOMBA:** stojalo z nastavitvijo višine in osnova stojala sta pri odpremi monitorja iz tovarne odstranjena.
- ✎ **OPOMBA:** Naslednja navodila veljajo samo za stojalo, ki je bilo ob dobavi priloženo monitorju. Če želite priključiti stojalo, ki ste ga kupili drugje, sledite navodilom za nastavljanje, ki so bila priložena stojalu.
- ⚠ **POZOR:** Zaslona postavite na ravno, čisto in mehko površino, da ga ne opraskate.

Pritrjevanje stojala monitorja:

1. Jezičke na podstavku stojala poravnajte z režami na držalu stojala.
2. Držalo stojala čvrsto vstavite na podstavek stojala.

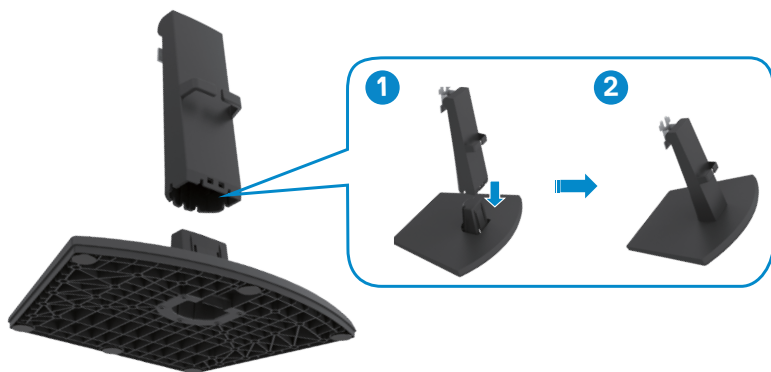

3. Jezičke na nosilcu držala stojala poravnajte z utori na hrbtni strani monitorja.
4. Nosilec držala stojala vstavite v utor na monitorju tako, da se zaskoči na mestu.

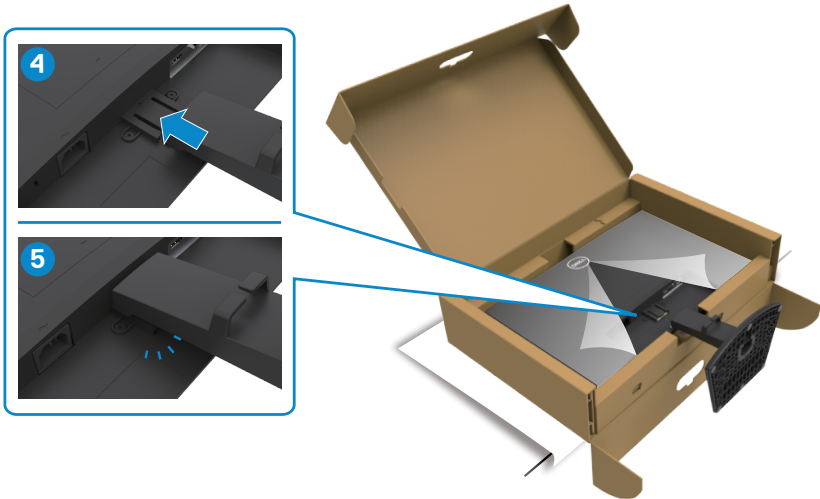

5. Odprite zaščitni pokrov monitorja in namestite pokrov za vijake nosilca VESA.

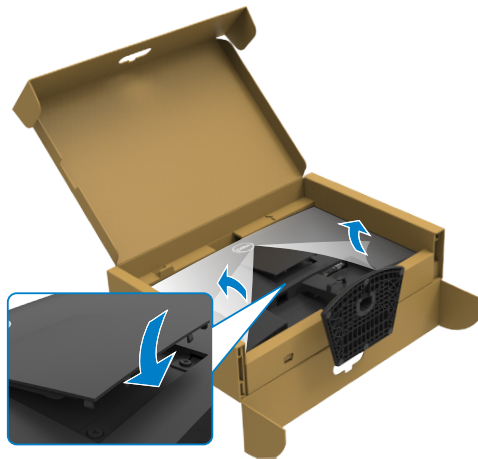

△ POZOR: Med dviganjem monitorja trdno držite stojalo z nastavitvijo višine, da preprečite nenamerne poškodbe.

6. Držite stojalo z nastavitvijo višine in previdno dvignite monitor, nato pa ga postavite na ravno površino.

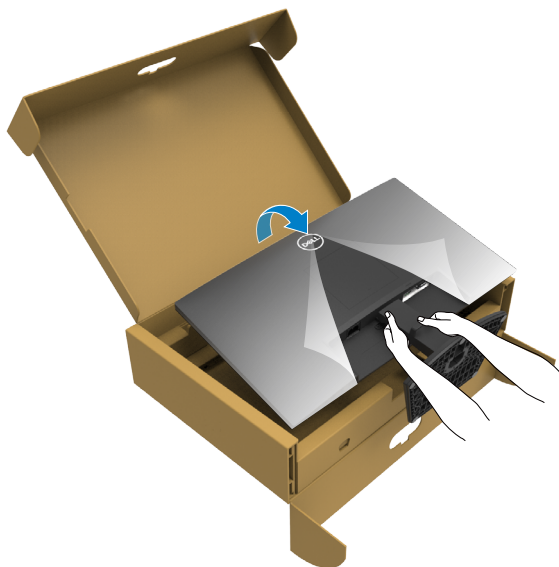

7. Z monitorja odstranite zaščitni ovitek.

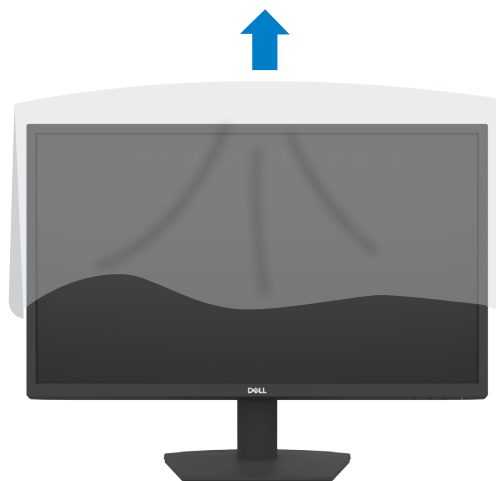

Uporaba nagiba

OPOMBA: Naslednja navodila veljajo samo za stojalo, ki je bilo ob dobavi priloženo monitorju. Če želite priključiti stojalo, ki ste ga kupili drugje, sledite navodilom za nastavljanje, ki so bila priložena stojalu.

Ko je stojalo pritrjeno na zaslon, lahko zaslon nagnete in ga tako nastavite na kot gledanja, ki vam najbolj ustreza.

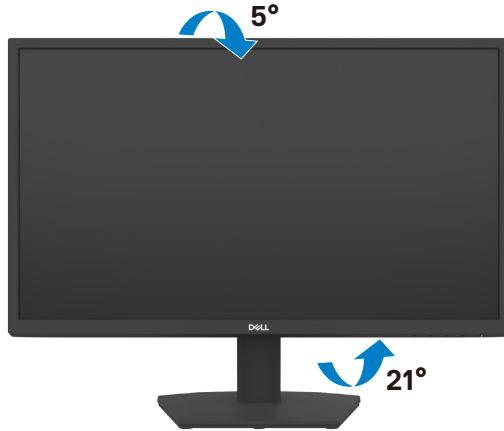

Priključitev Monitorja

⚠ OPOZORILO: Preden se lotite kakršnih koli postopkov v tem poglavju, upoštevajte **Varnostna navodila**.

Priključitev monitorja na računalnik:

1. Izklopite računalnik.
2. Priključite kabel HDMI iz zaslona na računalnik.
3. Vključite monitor.
4. V zaslonskem meniju monitorja izberite ustrezen vir vhodnega signala in nato vključite računalnik.

Priključitev HDMI in napajalnega kabla

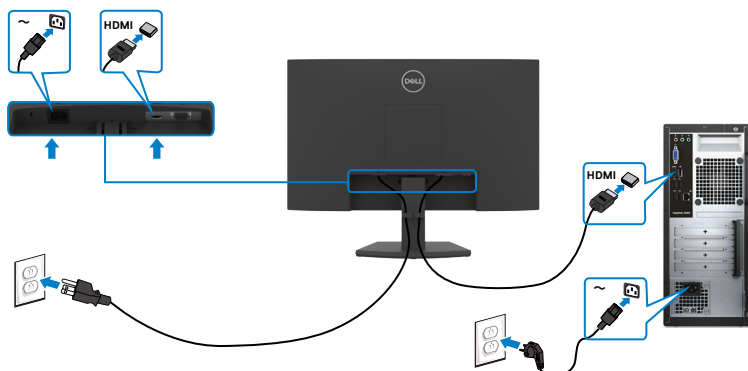

Priključitev kabla VGA

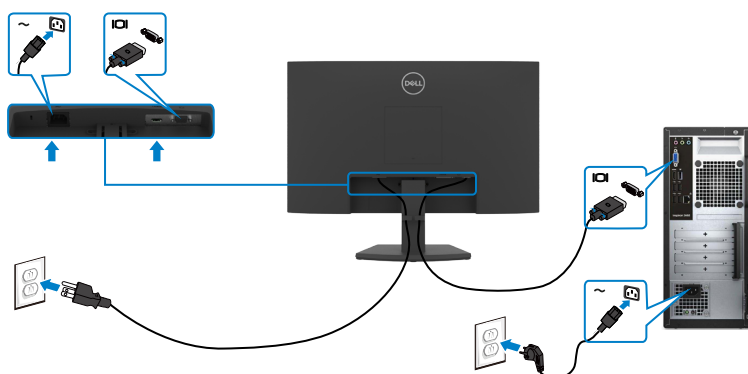

Razporejanje kablov



Ko na monitor in računalnik priključite vse potrebne kable (informacije o priključitvi kablov najdete v poglavju »[Priključitev monitorja](#)«), razporedite vse kable tako, kot je prikazano zgoraj.

Zaščita monitorja s ključavnico Kensington (izbirno)

OPOMBA: Ključavnica Kensington je naprodaj ločeno.

Reža za varnostno ključavnico kabla je na spodnji strani monitorja. (Glejte [Reža z varnostno ključavnico](#))

Za več informacij o uporabi ključavnice Kensington (naprodaj ločeno) si oglejte dokumentacijo, priloženo ključavnici.

Monitor z varnostno ključavnico Kensington pritrdite na mizo.

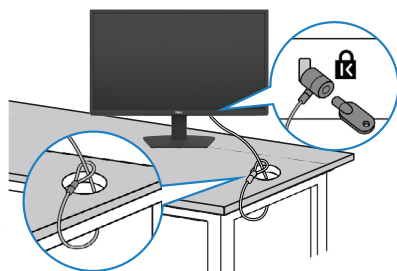

OPOMBA: Slika je namenjena samo za ponazoritev. Videz ključavnice je lahko drugačen.



Odstranjanje stojala za monitor

△ PREVIDNO: če želite preprečiti sledi prask na zaslonu LCD, medtem ko odstranjujete stojalo, položite monitor na mehko, čisto in ravno površino.

✍ OPOMBA: Naslednja navodila veljajo samo za stojalo, ki je bilo ob dobavi priloženo monitorju. Če želite priključiti stojalo, ki ste ga kupili drugje, sledite navodilom za nastavljanje, ki so bila priložena stojalu.

Odstranjanje stojala:

1. Položite plosko blazino ali blazino za sedenje blizu roba mize in nanjo položite monitor tako, da je zaslon obrnjen navzdol.
2. Nagnite stojalo navzdol, da omogočite dostop do gumba za sprostitve stojala.
3. Z dolgim izvijačem pritisnite zapah za sprostitve.
4. Držite zapah za sprostitve in izvlecite sklop stojala iz monitorja.

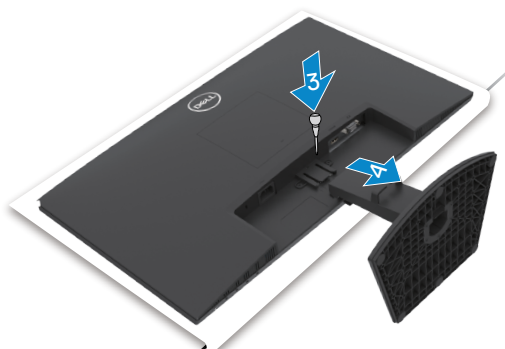

Odstranitev pokrova nosilca VESA

Pritisnite vdolbino na pokrovu nosilca VESA, da ga sprostite s hrbtne strani zaslona.

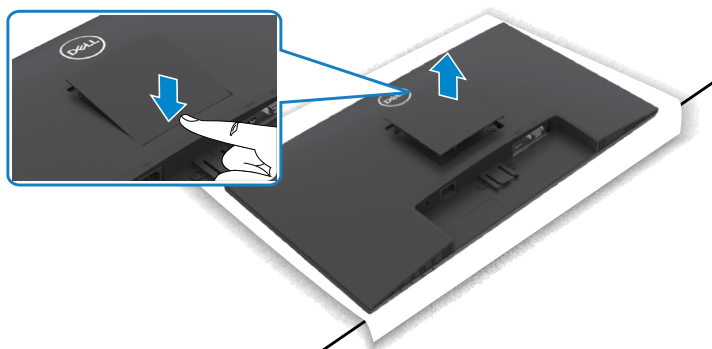

Namestitev na steno (izbirno)

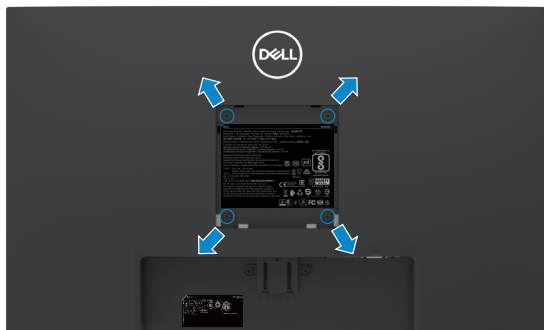

OPOMBA: Z vijaki M4 x 10 mm pritrдите komplet za montažo na steno na monitor.

OPOMBA: Komplet stenskega nosilca je naprodaj ločeno.

Oglejte si dokumentacijo, ki je priložena združljivemu kompletu za montažo na steno VESA.

1. Položite plosko blazino ali blazino za sedenje blizu roba mize in nanjo položite monitor tako, da je zaslon obrnjen navzdol.
2. Odstranite [stojalo](#).
3. S križnim izvijačem Phillips odstranite štiri vijake, s katerimi je pritrjena hrbtna plošča na glavno os.
4. Nosilec za montažo iz kompleta za montažo na steno pritrдите na monitor.
5. Upoštevajte navodila, priložena kompletu za montažo na steno, za namestitev monitorja na steno.

OPOMBA: Samo za nosilce za vgradnjo na steno, ki jih navaja družba UL in imajo najmanjšo zmogljivost teže/obremenitve 11,60 kg (SE2422H)/13,80 kg (SE2422HX).



Upravljanje monitorja

Vklopite monitor

Pritisnite gumb , da vklopite monitor.

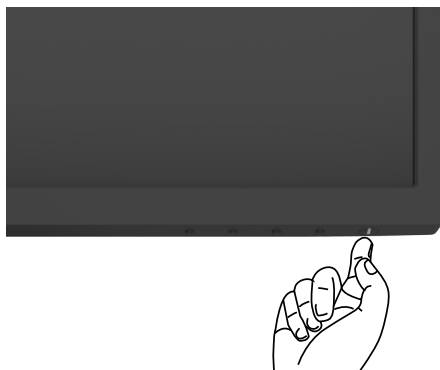



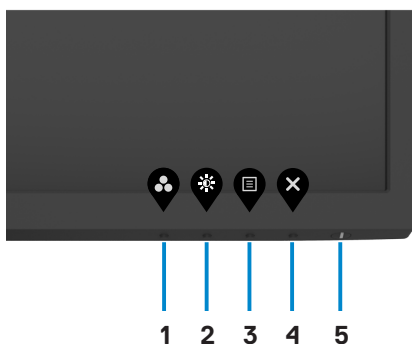

Uporaba kontrolnikov na sprednji strani

S krmilnimi gumbi na spodjem robu monitorja lahko nastavite specifikacije prikazane slike. Med uporabo krmilnih gumbov se na zaslonu prikaže zaslonski meni.



V tej tabeli si lahko ogledate opise gumbov na sprednji strani:

Gumb-na sprednji strani	Opis
1  Shortcut key (Bližnjična tipka): Preset Modes (Vnaprej nastavljeni načini)	S tem gumbom lahko izbirate med različnimi vnaprej nastavljenimi barvnimi načini.
2  Shortcut key (Bližnjična tipka): Brightness/Contrast (Svetlost/kontrast)	Neposredni dostop do drsnikov za nastavitev Brightness/Contrast (Svetlost/kontrast) .
3  Menu (Meni)	S tem gumbom prikažete zaslonski meni (OSD) in ga izberete. Preberite poglavje Dostop do sistema menijev .
4  Exit (Izhod)	S tem gumbom se vrnete na glavni meni ali zaprete glavni zaslonski meni.
5  Power Button (with power-status light) (Vkllop/izklop (z lučko, ki označuje stanje vklopljenosti))	Za vklop ali izklop monitorja. Če sveti bela lučka, pomeni, da je monitor vklopljen in deluje normalno. Če bela lučka utripa, pomeni, da je monitor v načinu pripravljenosti.



Uporaba funkcije za zaklepanje OSD (zaslonski prikazovalnik)

Krmilne gube na sprednji plošči lahko zaklenete, da preprečite dostop do zaslonskega menija in/ali gumba za vklop/izklop.

Gumbe zaklenete v meniju Lock(Zaklep).

1. Izberite eno od teh možnosti.

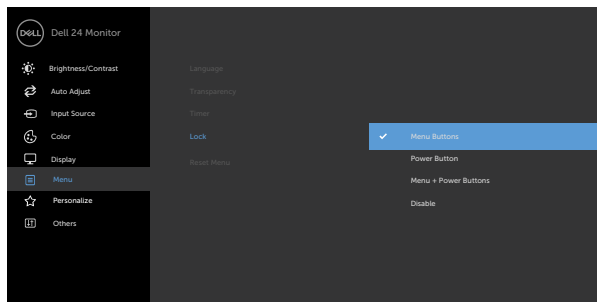

2. Prikaže se to sporočilo.

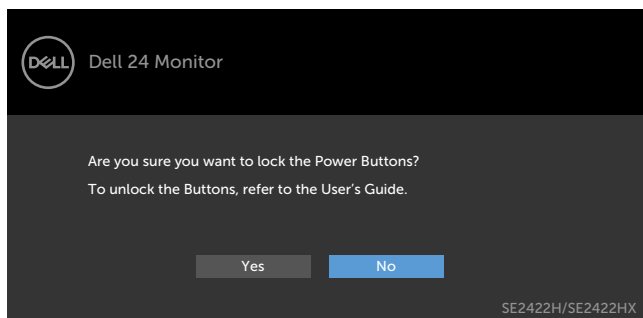

3. Izberite **Da**, da zaklenete gumbe. Ko so zaklenjeni, se ob pritisku katerega koli krmilnega gumba prikaže ikona ključavnice 



Gumbe zaklenete s krmilnim gumbom na sprednji plošči.

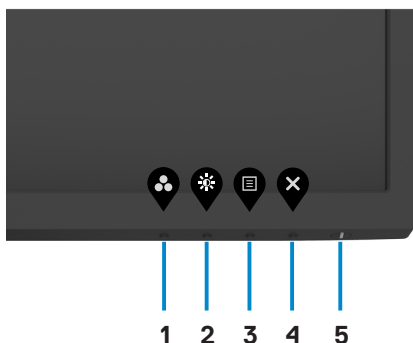

1. Pritisnite gumb **vgrajena diagnostika (gumb 4)** in ga držite štiri sekunde, da se na zaslonu prikaže meni.

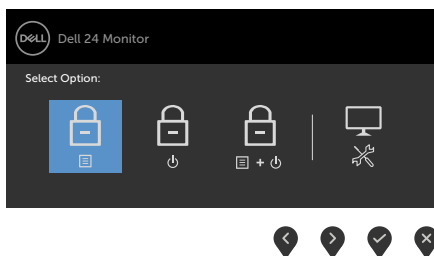

2. Izberite eno od teh možnosti.

Opcije	Opis
1 	S to možnostjo zaklenete zaslonski meni.
Zaklepanje menijskih tipk	
2 	S to možnostjo zaklenete gumb za vklop/izklop. Uporabnik v tem primeru ne bo mogel izklopiti monitorja z gumbom za vklop/izklop.
Zaklepanje gumba za vklop/izklop	
3 	S to možnostjo zaklenete zaslonski meni in gumb za vklop.
Zaklepanje menijskih tipk in gumba za vklop/izklop	



Opcije	Opis
4 	To možnost uporabite, če želite zagnati vgrajeno diagnostiko glejte Vgrajena diagnostika .

Vgrajena diagnostika

Odklepanje gumbov

Pritisnite gumb [vgrajena diagnostika](#) (**gumb 4**) in ga držite štiri sekunde, da se na zaslonu prikaže meni. V spodnji tabeli so opisane možnosti za odklepanje krmilnih gumbov na sprednji plošči.

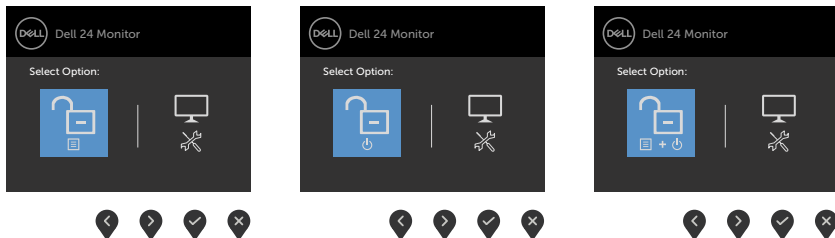

Opcije	Opis
--------	------

1 	S to možnostjo odklenete zasloni meni.
---	--

Odklep menijskih gumbov

2 	S to možnostjo odklenete gumb za vklop/izklop za izklop monitorja.
---	--

Odklep gumba za vklop/izklop

3 	S to možnostjo odklenete zasloni meni in gumb za vklop.
---	---

Odklep menijskih gumbov in gumba za vklop/izklop

4 	To možnost uporabite, če želite zagnati vgrajeno diagnostiko glejte Vgrajena diagnostika .
---	--

Vgrajena diagnostika



Gumb-na sprednji strani

Z gumbi na sprednji strani monitorja lahko prilagodite nastavitve slike.

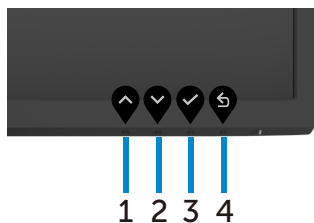

Gumb na sprednji strani	Opis
1  Navzgor	Uporabite gumb Up (Gor) , da zvišate vrednosti ali se pomikate v meniju navzgor.
2  Navzdol	Uporabite gumb Down (Dol) , da zvišate vrednosti ali se pomikate v meniju navzdol.
3  V redu	Z gumbom V redu potrdite svojo izbiro.
4  Nazaj	Z gumbom Nazaj prikažete prejšnji meni.











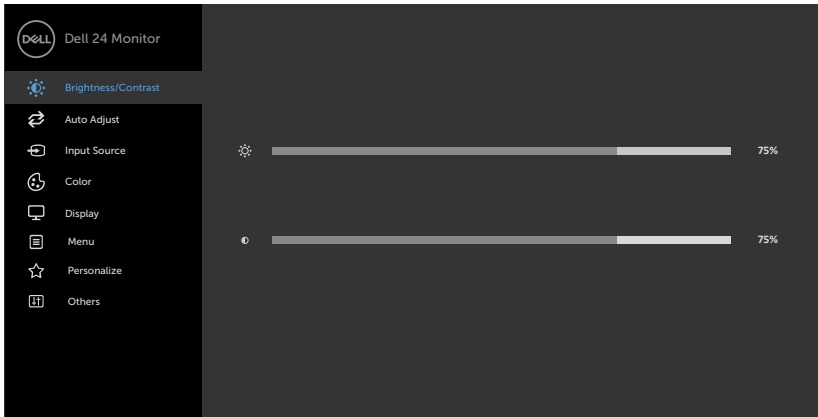



Uporaba zaslonskega menija (OSD)

Dostop do sistema menijev

OPOMBA: Spremembe, ki jih naredite v zaslonskem meniju, so samodejno shranjene, če odprete drug zaslonski meni, zaprete zaslonski meni ali počakate za samodejni izhod iz zaslonskega menija.

1. Pritisnite gumb , da zaženete glavni zaslonski meni.



2. Pritisnite gumba  in , če želite preklapljati med možnostmi. Ko se premikate od ene do druge ikone, se označi ime možnosti.
3. Pritisnite gumb , ali , ali  da aktivirate označeno možnost.
4. Pritisnite gumba  in , da izberete želeni parameter.
5. Pritisnite gumb , da se premaknete na drsno palico, nato pa z gumboma  in  opravite spremembe in se pri tem ravnajte na indikatorje v meniju.
6. Izberite , da se vrnete v prejšnji meni, ali , da nastavitve sprejmete in se vrnete v prejšnji meni.



Ikona Meni in podmeniji

Opis



Svetlost/ kontrast

V tem meniju prilagajate **Brightness (Svetlost)** in **Contrast(kontrast)**.



Svetlost

Z možnostjo **Brightness (Svetlost)** prilagajate svetilnost svetlobe v ozadju (najmanjša vrednost 0, največja vrednost 100).

Pritisnite gumb , da povečate svetlost.

Pritisnite gumb , da zmanjšate svetlost.

kontrast

Najprej nastavite **svetlost**, nato pa **kontrast** prilagodite le, če je to potrebno.

Za povečanje kontrasta pritisnite tipko  za zmanjšanje kontrasta pa tipko  (v razponu med 0 in 100).

OPOMBA: S spreminjanjem kontrasta spreminjate razliko med temnimi in svetlimi deli slike na monitorju.



Ikona Meni in podmeniji

Opis



Auto Adjust (Samodejna prilagoditev)

Četudi računalnik ob vklopu prepozna zaslon, funkcija **Auto Adjustment (Samodejna prilagoditev)** optimizira nastavitve zaslona v konkretni situaciji.

Auto Adjustment (Samodejna prilagoditev) omogoči zaslonu, da se prilagodi vhodnemu video signalu. Po uporabi funkcije **Auto Adjustment (Samodejna prilagoditev)** lahko še podrobneje določite nastavitve zaslona s kontrolnikoma **Pixel Clock (Frekvenca slikovne pike)** (grobo) in **Phase (Faza)** (fino) v meniju **Display (Zaslon)**.

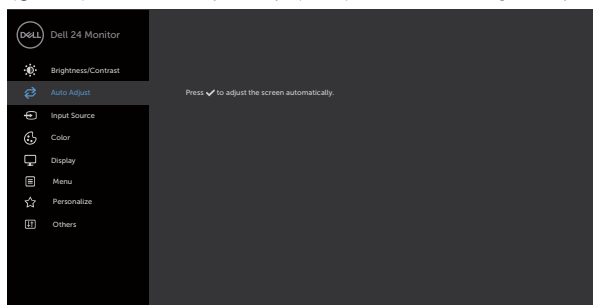

Naslednje pogovorno okno se prikaže na črnem ozadju, ko se zaslon samodejno prilagaja trenutnemu vhodu:

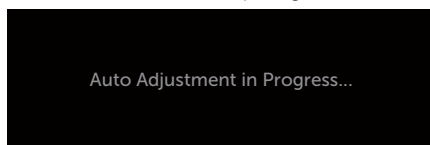

OPOMBA: Funkcija Auto Adjust (Samodejna prilagoditev) v večini primerov zagotovi najboljšo sliko za vašo konfiguracijo.

OPOMBA: Funkcija Auto Adjust (Samodejna prilagoditev) je na voljo le, če je zaslon priključen s kablom VGA.



Ikona Meni in podmeniji

Opis



Vhod

V meniju **Input Source (Vhod)** lahko izbirate med različnimi videovhodi, ki so priključeni na zaslon.

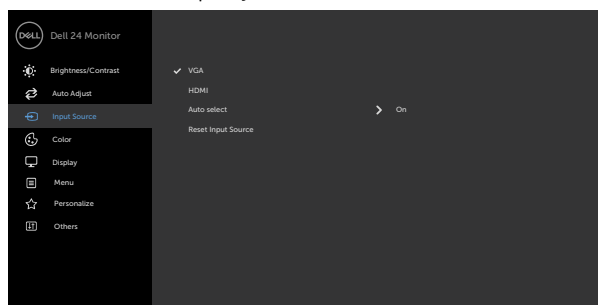

VGA

Izberite vhod **VGA**, če uporabljate priključek VGA.

Uporabite , da izberete vhod VGA.

HDMI

Izberite vhod **HDMI**, če uporabljate priključek HDMI.

Uporabite , da izberete vhod HDMI.

Auto Select (Samodejna izbira)

Uporabite , da izberete možnost **Auto Select (Samodejna izbira)**; zaslon nato pregleda, kateri vhodi so na voljo.

Ponastavitev vhoda

Ponastavi nastavitve **vhoda** zaslona na privzete nastavitve.



Ikona Meni in podmeniji

Opis



Color (Barva)

V meniju **Color (Barve)** lahko prilagodite način nastavitve barv.

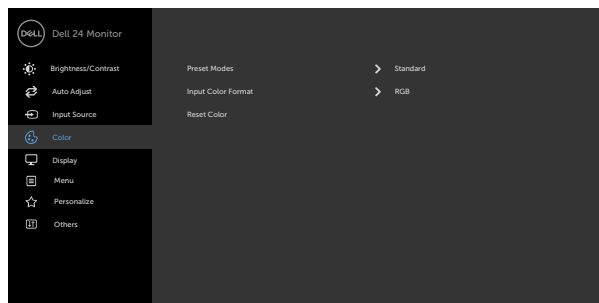

Vnaprej nastavljeni načini

Ko izberete možnost **Preset Modes (Vnaprej nastavljeni načini)**, lahko na seznamu izberete **Standard (Standardno)**, **ComfortView (Udobno gledanje)**, **Movie (Film)**, **FPS**, **RTS**, **RPG**, **Warm (Toplo)**, **Cool (Hladno)** ali **Custom Color (Barva po meri)**.

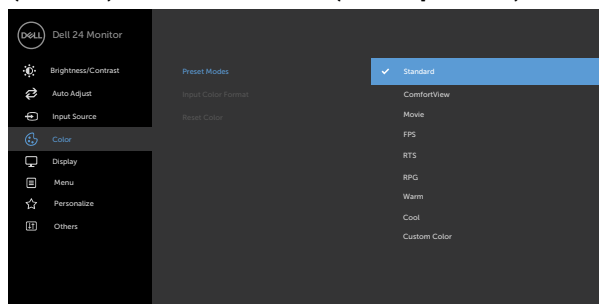

- **Standard (Standardno):** privzete nastavitve barv. Ta možnost predstavlja privzeti vnaprej nastavljen način.
- **ComfortView:** Zmanjša količino modre barve, ki jo oddaja zaslon, da je gledanje manj utrudljivo za oči.



OPOZORILO: Morebitni dolgoročni učinki oddajanja modre svetlobe iz monitorja lahko povzročijo telesne poškodbe, kot je obremenitev oči, utrujenost oči in poškodbe oči. Dolgotrajna uporaba monitorja lahko povzroči tudi bolečino v nekaterih delih telesa, kot so vrat, roke, hrbet ali ramena. Za več informacij o ohranjanju pravilne drže in za preprečevanje utrujenosti ali poškodb, glejte razdelek [Ergonomija](#).

- **Movie (Film):** Naloži barvne nastavitve, ki so najprimernejše za filme.
- **FPS:** naloži barvne nastavitve, ki so najprimernejše za igranje prvoosebni strelskih iger (FPS).
- **RTS:** Naloži barvne nastavitve, ki so najprimernejše za strateške igre v realnem času.
- **RPG:** naloži barvne nastavitve, ki so najprimernejše za igre igranja vlog.
- **Warm (Tople barve):** poveča temperaturo barv. Na zaslonu so prikazane bolj tople barve z odtenkom rdeče/rumene.
- **Cool (Hladne barve):** zmanjša temperaturo barv. Na zaslonu so prikazane bolj hladne barve z odtenkom modre.
- **Custom Color (Barva po meri):** omogoča ročno prilagajanje nastavitvev barv. Z gumboma  in  prilagajate vrednosti rdeče, zelene in modre barve in tako ustvarite lasten vnaprej nastavljen barvni način.



Ikona Meni in podmeniji

Opis

Input Color Format (Vhodna oblika zapisa barv)

Omogoča, da način videovhoda nastavite na:

- ♦ **RGB**: To možnost izberite, če je monitor priključen na računalnik ali predvajalnik predstavnosti, ki podpira izhod RGB.
- ♦ **YCbCr/YPbPr***: To možnost izberite, če vaš predvajalnik medijev podpira le izhod YCbCr/YPbPr.

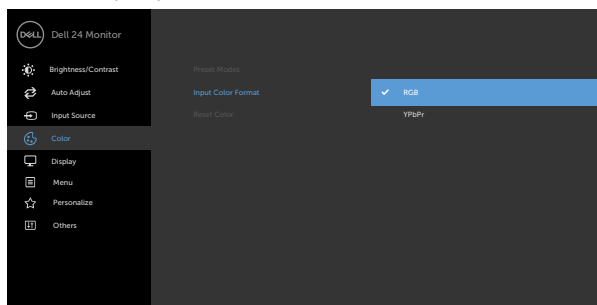

*Ko je izbran vhod VGA.

Hue (Odtenek)

S tipkama  in  nastavite odtenek v razponu od 0 do 100.

OPOMBA: Odtenek lahko prilagodite le, če izberete način »Movie« (Film) in »FPS«, »RTS«, »RPG Game« (Igra).

Saturation (Nasičenost)

S tipkama  in  nastavite nasičenost v razponu od 0 do 100.

OPOMBA: Prilagoditev nasičenosti je na voljo le v načinih Film in FPS, RTS, RPG.

Reset Color (Ponastavi barve)

V tem meniju ponastavite barve zaslona na privzete nastavitve.



Ikona Meni in podmeniji

Opis



Display (Prikaz)

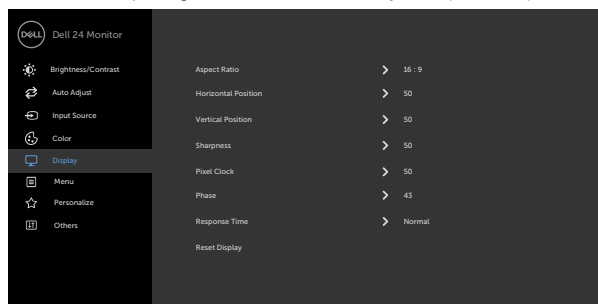

Sliko lahko prilagodite v meniju **Display (Prikaz)**.





Razmerje višina/širina

Izberite razmerje slike, in sicer **16:9**, **4:3**.



Horizontal Position (Vodoravni položaj) (Samo vhod VGA)

Z ikonama  in  premaknete sliko v levo ali desno. Najmanjša vrednost je »0« (-). Največja vrednost je »100« (+).



Vertical Position (Navpični položaj) (Samo vhod VGA)

Z ikonama  in  premaknete sliko gor ali dol. Najmanjša vrednost je »0« (-). Največja vrednost je »100« (+).

Sharpness (Ostrina)

S to funkcijo bo slika bolj ostra ali mehka. Z gumboma  in  prilagajate vrednost ostrine (med 0 in 100).

Pixel Clock (Frekvenca slikovne pike) (Samo vhod VGA)

Nastavitvi **Phase (Faza)** in **Pixel Clock (Frekvenca slikovne pike)** omogočata prilagoditev zaslona po vaših željah. Z ikonama  in  nastavite sliko najvišje kakovosti.

Phase (Faza) (Samo vhod VGA)

Če s prilagajanjem nastavitve **Phase (Faza)** niste dobili zadovoljivih rezultatov, uporabite nastavev **Pixel Clock (Frekvenca slikovne pike)** za grobo prilagoditev in nato znova nastavev **Phase (Faza)** za natančno prilagoditev.



Ikona	Meni in podmeniji	Opis
	Response Time (Odzivni čas)	Omogoča, da možnost Odzivni čas nastavite na Običajno , Hitro ali Izjemno hitro .
	Reset Display (Ponastavi prikaz)	Obnovi privzete nastavitve zaslona.



Menu

S to možnostjo prilagajate nastavitve zaslonskega menija, kot sta jezik zaslonskega jezika, čas prikaza zaslona itd.

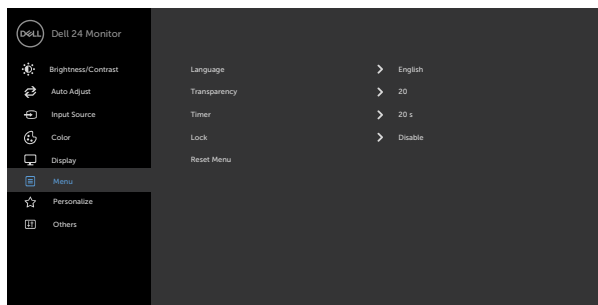

Language (Jezik)

Izbirate lahko med osmimi različnimi jeziki zaslonskega menija

(angleščina, španščina, francoščina, nemščina, portugalsčina (Brazilija), ruščina, poenostavljena kitajščina in japonščina).



Transparency (Prosojnost)

Izberite to možnost, da spremenite meni prosojnosti z gumboma  in  (najm. vrednost 0/najv. vrednost 100).

Timer (Časovnik)

OSD Hold Time (Čas prikaza zaslonskega menija):

nastavitev, koliko časa je zaslonski meni še aktiven, po tem ko pritisnete gumb.

Z gumboma  in  prilagajate drsnik v korakih po 1 s (od 5 do 60 s).





Ikona Meni in podmeniji

Opis

Lock (Zaklepanje)

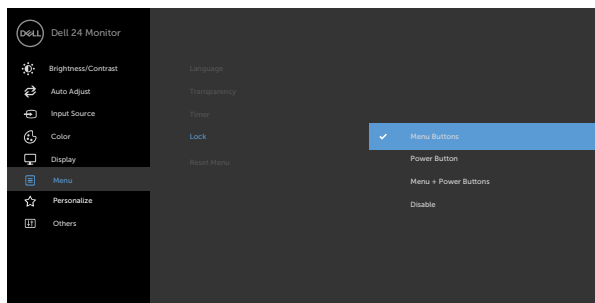
S to možnostjo nadzirate dostop uporabnika do prilagoditev. Tipke so zaklenjene.



- **Menijske tipke:** menijske tipke lahko zaklenete s pomočjo zaslonskega menija.
- **Gumb za vklop/izklop:** gumb za vklop/izklop lahko zaklenete s pomočjo zaslonskega menija.
- **Menijske tipke in gumb za vklop/izklop:** menijske tipke in gumb za vklop/izklop lahko zaklenete s pomočjo zaslonskega menija.
- **Onemogoči:** Pritisnite in držite gumb  na levi strani gumba za napajanje za 4 sekunde.

Reset Menu (Meni ponastavitve)

Ponastavite nastavitve menija na privzete nastavitve.



Ikona Meni in podmeniji

Opis



Personalize (Prilagodi)

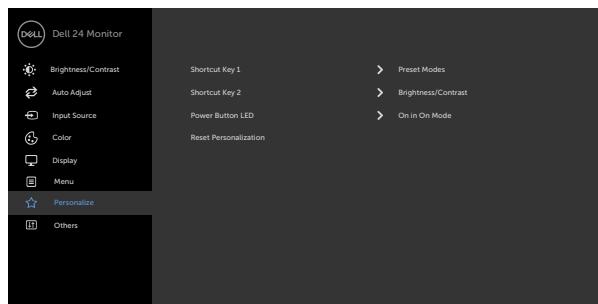

Bližnjična tipka 1

Iz nabora **Preset Modes (Vnaprej nastavljeni načini)**, **Brightness/Contrast (Svetlost/kontrast)**, **Auto Adjust (Samodejna prilagoditev)**, **Input Source (Vir vhodnega signala)**, **Aspect Ratio (Razmerje stranic)** izberite možnosti za bližnjično tipko 1.

Bližnjična tipka 2

Iz nabora **Preset Modes (Vnaprej nastavljeni načini)**, **Brightness/Contrast (Svetlost/kontrast)**, **Auto Adjust (Samodejna prilagoditev)**, **Input Source (Vir vhodnega signala)**, **Aspect Ratio (Razmerje stranic)** izberite možnosti za bližnjično tipko 2.

Power Button LED (Lučka LED gumba za vklop)

S to možnostjo lahko lučko napajanja nastavite na varčevanje energije.

Reset Personalization (Ponastavi prilaganje)

Obnovi bližnjične tipke na privzete nastavitve.



Ikona Meni in podmeniji

Opis



Other (Drugo)

Izberite to možnost, če želite prilagoditi nastavitve zaslonskega menija, kot so **DDC/CI**, **uravnavanje LCD-ja** in podobno.

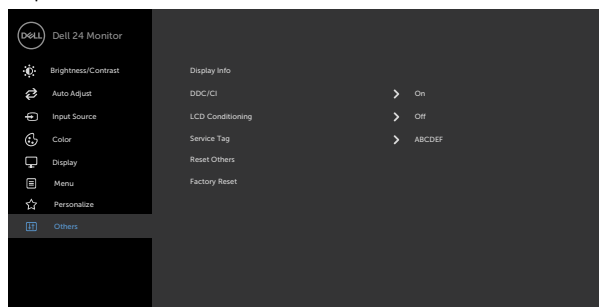

Display Info (Informacije o zaslonu)

Prikaže trenutne nastavitve zaslona.

DDC/CI

Z možnostjo **DDC/CI** (Display Data Channel/Command Interface) lahko prilagodite nastavitve zaslona s programsko opremo, ki je nameščena v računalniku.

Če želite izklopiti to funkcijo, izberite **Off (Izklop)**.

S to funkcijo omogočite najboljšo uporabniško izkušnjo in optimalno učinkovitost delovanja svojega zaslona.

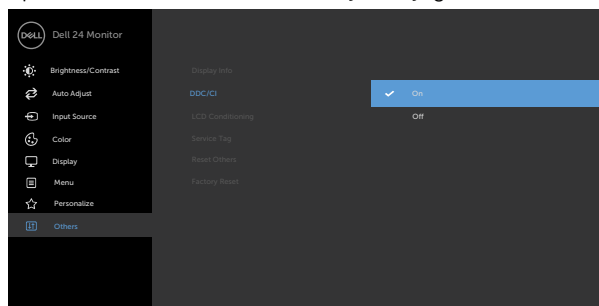

Ikona Meni in podmeniji**Opis****Urnvananje LCD-ja**

Pomaga zmanjšati redke primere vztrajnosti slike. Program se lahko izvaja nekaj časa, odvisno od stopnje vztrajnosti slike.

Za začetek postopka izberite **On (Vkllop)**.

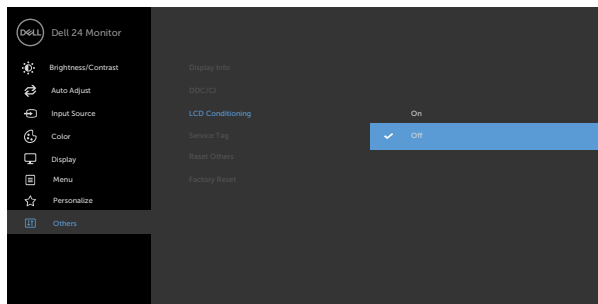

Service Tag (Servisna oznaka)

Prikaže servisno oznako. Servisna oznaka je unikatni alfanumerični identifikator, ki podjetju Dell omogoča identifikacijo specifikacij izdelka in dostop do informacij o garanciji.

OPOMBA: Servisna oznaka je natisnjena tudi na nalepki na podnožju podstavka.

Reset Others (Ponastavi drugo)

S to možnostjo ponastavite druge nastavitve, na primer **DDC/CI** na privzete nastavitve.



Ikona Meni in podmeniji

Opis

Factory Reset (Ponastavitev na privzete nastavitve)

Ponastavi vse vnaprej nastavljene vrednosti na privzete tovarniške nastavitve.

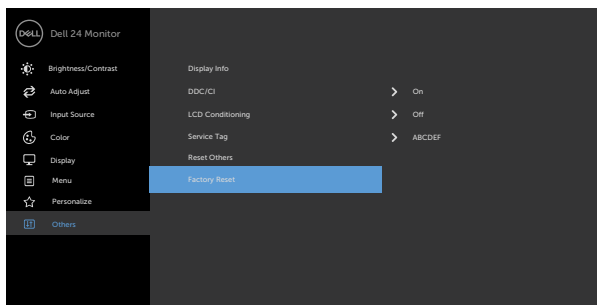

Opozorilna sporočila zaslonskega menija

Če zaslon ne podpira določene ločljivosti, se prikaže to sporočilo:

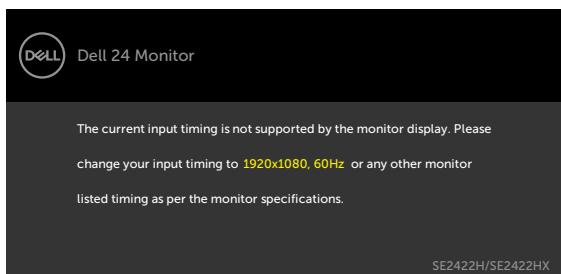

To pomeni, da se zaslon ni uspel sinhronizirati z dohodnim signalom računalnika. Preberite poglavje [Specifikacije ločljivosti](#), kjer boste izvedeli več o razponih vodoravne in navpične frekvence, ki jih ta zaslon podpira. Priporočeni način je 1920 x 1080.

Preden se funkcija DDC/UI onemogoči, se prikaže to sporočilo.

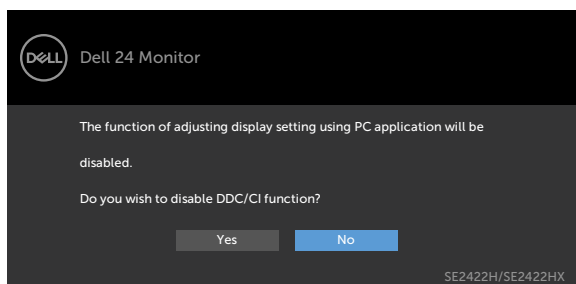

Ko monitor preklopi v način pripravljenosti, se prikaže to sporočilo:

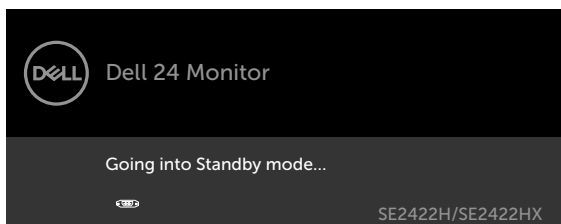
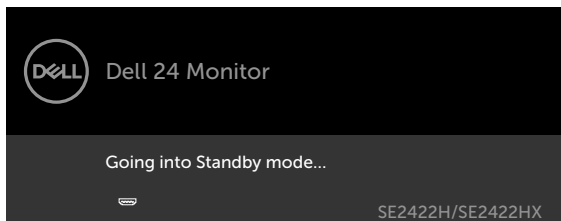

Aktivirajte računalnik in prebudite zaslon, če želite dostopati do [zaslonskega menija](#). Če pritisnete kateri koli gumb, ki ni gumb za napajanje, se prikažejo ta sporočila, kar je odvisno od izbranega vhoda:

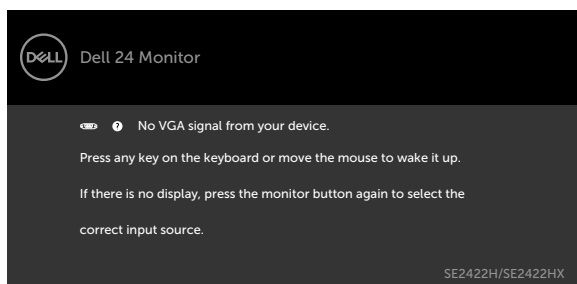
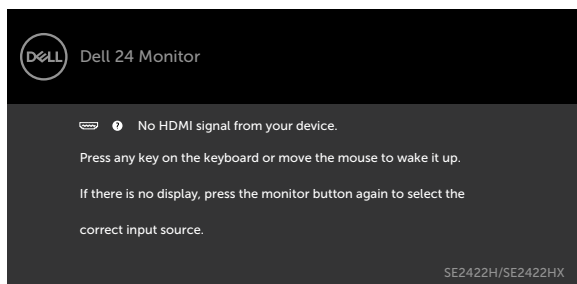

Če v meniju **Factory Reset (Tovarniška ponastavitev)** v funkciji Drugo izberete zaslonski element, se prikaže to sporočilo:

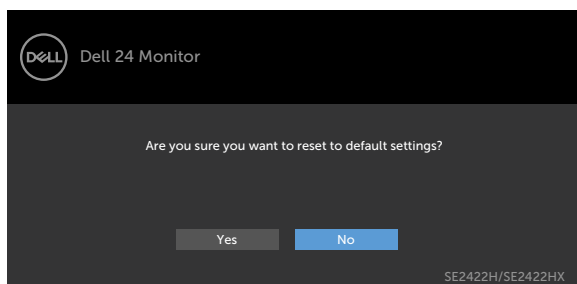

Če raven svetlosti prilagodite nad privzeto ravnjo 75 %, se prikaže to sporočilo:

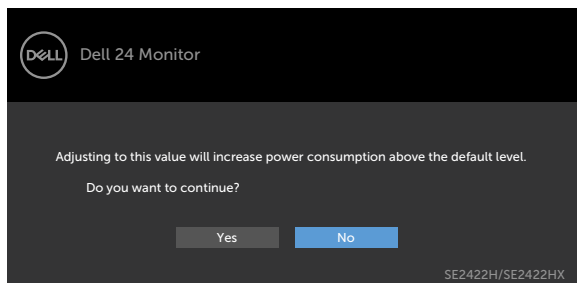

- Če izberete možnost »Da«, se sporočilo o napajanju prikaže samo enkrat.
- Če izberete možnost »Ne«, se bo znova prikazalo sporočilo o napajanju.
- Opozorilo o napajanju se prikaže znova le, če ste v zaslonskem meniju izvedli tovarniško ponastavitev.

Če je izbran vhod HDMI, VGA in ustrezní kabel ni priključen, se prikaže plavajoče pogovorno okno (glejte spodaj).

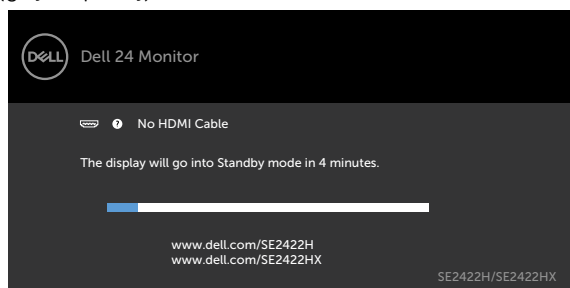

ali

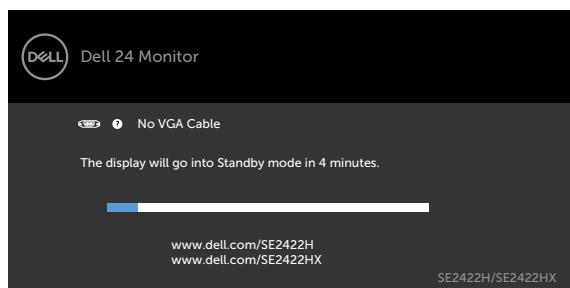

Če želite več informacij, preberite poglavje [Odpravljanje težav](#).



Nastavljanje največje ločljivosti

Za nastavitve največje ločljivosti monitorja:

V sistemih Windows 7, Windows 8 ali Windows 8.1:

1. V različici sistema Windows 8 ali Windows 8.1 izberite ploščico namizja, da preklopite v klasično namizje. Če uporabljate Windows Vista in Windows 7, preskočite ta korak.
2. Z desno tipko miške kliknite namizje, nato pa kliknite **Screen Resolution (Ločljivost zaslona)**.
3. Kliknite spustni seznam možnosti **Screen Resolution (Ločljivost zaslona)** in izberite **1920 x 1080**.
4. Kliknite **OK (V redu)**.

V sistemu Windows 10:

1. Z desno tipko miške kliknite na namizje in kliknite **Display Settings (Nastavitve zaslona)**.
2. Kliknite **Advanced display settings (Dodatne nastavitve zaslona)**.
3. Kliknite spustni seznam **Resolution (Ločljivost)** in izberite **1920 x 1080**.
4. Kliknite **Apply (Uporabi)**.

Če med možnostmi ni možnosti **1920 x 1080**, boste morda morali posodobiti grafični gonilnik. Glede na vaš računalnik storite nekaj od naslednjega:

Če imate namizni ali prenosni računalnik Dell:

- Obiščite spletno mesto <https://www.dell.com/support>, vnesite servisno oznako, nato pa prenesite najnovejši gonilnik za vašo grafično kartico.

Če uporabljate računalnik (prenosni ali namizni) drugega proizvajalca:

- Obiščite spletno mesto za podporo proizvajalca računalnika in prenesite najnovejše grafične gonilnike.
- Obiščite spletno mesto proizvajalca grafične kartice in prenesite najnovejše grafične gonilnike.

⚠ OPOZORILO: preden se lotite kakršnih koli postopkov v tem poglavju, upoštevajte [Varnostna navodila](#).



Samodejni preskus

Vaš monitor ima vdelano funkcijo samodejnega preskusa, ki omogoča, da preverite, ali zaslon deluje pravilno. Če sta monitor in računalnik pravilno priključena, vendar zaslon kljub temu ne prikazuje slike, sledite navodilo za zagon funkcije samodejnega preskusa:

1. Izklopite računalnik in monitor.
2. Izključite videokabel na hrbtni strani računalnika. Če želite omogočiti pravilno delovanje samopreskusa, odstranite vse videokable s hrbtne strani računalnika.
3. Vključite monitor.

Če monitor deluje pravilno in ne zazna vhodnega signala, kar je odvisno od povezljivosti, se prikaže eno od naslednjih pogovornih oken. Ko je način samodejnega preskusa aktiven, lička LED za vklop/izklop sveti belo.

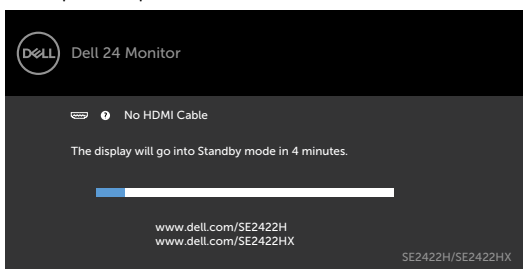

ali

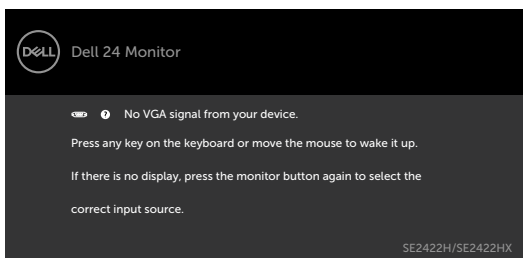

OPOMBA: To okno se prikaže tudi med običajnim delovanjem sistema, če se videokabel odklopi ali poškoduje.

4. Izklopite monitor in znova priključite videokabel; nato znova vključite računalnik in monitor.

Če monitor še vedno ne prikazuje slike po opravljenem predhodnem koraku, preverite videokrnilnik in računalnik, če so prisotne težave.



Vgrajena diagnostika

Vaš monitor ima vgrajeno diagnostično orodje, s katerim lahko določite, ali so nepravilnosti slike na zaslonu prirojena težava monitorja, računalnika ali grafične kartice.

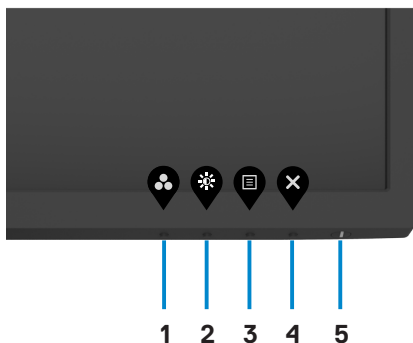

Zagon vgrajene diagnostike:

1. Prepričajte se, da je zaslon čist (na njegovi površini ni prašnih delcev).
2. Pritisnite in za štiri sekunde pridržite **gumb 4**, da se na zaslonu prikaže meni.
3. Izberite možnost vgrajene diagnostike . Prikaže se siv zaslon.
4. Temeljito preverite, ali so se na zaslonu pojavile nepravilnosti.
5. Ponovno pritisnite 1. gumb na sprednji strani zaslona. Barva zaslona se spremeni v rdečo.
6. Preverite, ali so se na zaslonu pojavile nepravilnosti.
7. Ponovite 5. in 6. korak, da pregledate zaslon v zeleni, modri, črni in beli barvi ter zaslon z besedilom.

Preskus je končan, ko se prikaže zaslon z besedilom. Za izhod znova pritisnite gumb 1.

Če z uporabo vgrajenega diagnostičnega orodja ne zaznate nobenih nepravilnosti na zaslonu, monitor deluje pravilno. Za morebitne težave preverite video kartico in računalnik.



Pogoste težave

V tej tabeli si lahko ogledate splošne informacije o pogostih težavah zaslona, na katere ste morda naleteli, in morebitne rešitve:

Pogosti pokazatelji	Kaj se zgodi	Morebitne rešitve
Ni videa/ lučka LED je izklopljena	Ni slike	<ul style="list-style-type: none">• Prepričajte se, da je videokabel, ki povezuje zaslon in računalnik, pravilno priključen.• Z električno napravo preverite, da vtičnica deluje pravilno.• Prepričajte se, da ste gumb za napajanje pritisnili v celoti.• Prepričajte se, da ste v meniju Input Source (Vhod) izbrali pravilni vhod.
Ni videa/ lučka LED je vklopljena	Ni slike ali je svetlost nastavljena na vrednost 0	<ul style="list-style-type: none">• V zaslonskem meniju povečajte svetlost in kontrast.• Zaženite funkcijo samodejnega preskusa zaslona.• Preverite, ali je katera od nožic na priključku videokabla morda upognjena ali polomljena.• Zaženite vgrajeno diagnostično orodje.• Prepričajte se, da ste v meniju Input Source (Vhod) izbrali pravilni vhod.
Slaba ostrina	Slika je meglena, zabrisana ali se preliva	<ul style="list-style-type: none">• Izvedite Auto adjust (Samodejna prilagoditev) prek zaslonskega menija.• Prilagodite krmilne gumbe Phase (Faza) in Pixel Clock (Ura slikovne pike) prek zaslonskega menija.• Odstranite podaljške videokablov.• Ponastavite monitor na tovarniške nastavitve.• Spremenite ločljivost posnetka v pravilno razmerje stranic.



Pogosti pokazatelji	Kaj se zgodi	Morebitne rešitve
Tresenje/migetanje posnetka	Valovita slika ali fino premikanje	<ul style="list-style-type: none"> • Izvedite Auto adjust (Samodejna prilagoditev) prek zaslonskega menija. • Prilagodite krmilne gumbе Phase (Faza) in Pixel Clock (Ura slikovne pike) prek zaslonskega menija. • Ponastavite monitor na tovarniške nastavitve. • Preverite vplive iz okolja. • Monitor prestavite na drugo mesto ali sobo in preverite znova.
Manjkajoče slikovne točke	na zaslonu so pike	<ul style="list-style-type: none"> • Izklopite napajanje in ga nato ponovno vklopite. • Trajno izklopljena slikovna pika je naravna pomanjkljivost, do katere lahko pride pri tehnologiji LCD. • Če želite več informacij o pravilniku o kakovosti in slikovnih pikah monitorja Dell, obiščite https://www.dell.com/pixelguidelines.
Stalne slikovne točke	na zaslonu so svetle pike	<ul style="list-style-type: none"> • Izklopite napajanje in ga nato ponovno vklopite. • Trajno izklopljena slikovna pika je naravna pomanjkljivost, do katere lahko pride pri tehnologiji LCD. • Če želite več informacij o pravilniku o kakovosti in slikovnih pikah monitorja Dell, obiščite https://www.dell.com/pixelguidelines.
Težave s svetlostjo	Slika je pretemna ali presvetla	<ul style="list-style-type: none"> • Zaslon ponastavite na tovarniške nastavitve. • V zaslonskem meniju prilagodite svetlost in kontrast.
Geometrijsko popačenje	Zaslon ni pravilno osrediščen	<ul style="list-style-type: none"> • Ponastavite monitor na tovarniške nastavitve. • Auto adjust (Samodejna prilagoditev) prek zaslonskega menija. • Prilagodite vodoravne in navpične krmilne gumbе prek zaslonskega menija.



Pogosti pokazatelji	Kaj se zgodi	Morebitne rešitve
Vodoravne/ navpične črte	Na zaslonu je ena ali več črt	<ul style="list-style-type: none"> · Ponastavite monitor na tovarniške nastavitve. · Izvedite Auto adjust (Samodejna prilagoditev) prek zaslonskega menija. · Prilagodite krmilne gumbе Phase (Faza) in Pixel Clock (Ura slikovne pike) prek zaslonskega menija. · Zaženite funkcijo samodejnega preskusa monitorja in preverite, ali se te črte pojavijo tudi v načinu samodejnega preskusa. · Preverite, ali je katera od nožic na priključku videokabla morda upognjena ali polomljena. · Zaženite vgrajeno diagnostiko.
Težave s sinhronizacijo	Slika je premešana ali je videti raztrgana	<ul style="list-style-type: none"> · Ponastavite monitor na tovarniške nastavitve. · Izvedite Auto adjust (Samodejna prilagoditev) prek zaslonskega menija. · Prilagodite krmilne gumbе Phase (Faza) in Pixel Clock (Ura slikovne pike) prek zaslonskega menija. · Zaženite funkcijo samodejnega preskusa monitorja in preverite, ali se premešana slika pojavi tudi v načinu samodejnega preskusa. · Preverite, ali je katera od nožic na priključku videokabla morda upognjena ali polomljena. · Ponovno zaženite računalnik v varnem načinu.
Težave, povezane z varnostjo	Znaki dima ali isker	<ul style="list-style-type: none"> · Težave ne odpravljajte. · Nadaljnje informacije o stiku z družbo Dell najdete v razdelku Stik z družbo Dell.
Občasne težave	Zaslon se vklaplja in izklaplja	<ul style="list-style-type: none"> · Prepričajte se, da je videokabel, ki povezuje zaslon in računalnik, pravilno priključen in varen. · Zaslon ponastavite na tovarniške nastavitve. · Zaženite funkcijo samodejnega preskusa zaslona in preverite, ali se občasna težava pojavi tudi v načinu samodejnega preskusa.



Pogosti pokazatelji	Kaj se zgodi	Morebitne rešitve
Ni barv	Manjkajo barve na sliki	<ul style="list-style-type: none"> • Zaženite funkcijo samodejnega preskusa zaslona. • Prepričajte se, da je videokabel, ki povezuje zaslon in računalnik, pravilno priključen in varen. • Preverite, ali je katera od nožic na priključku videokabla morda upognjena ali polomljena.
Napačne barve	Barve slike niso pravilne	<ul style="list-style-type: none"> • Preskusite različne možnosti v nastavitvi Preset Modes (Vnaprej nastavljeni načini) v zaslonskem meniju Color (Barva). Prilagodite vrednost R/G/B v razdelku Custom Color (Barva po meri) v zaslonskem meniju Color (Barva). • Prilagodite vrednost R/G/B v razdelku Custom. Color (Barva po meri) menija Color (Barva) na zaslonu. • Spremenite Input Color Format (Format vhodne barve) v RGB ali YCbCr/YPbPr v nastavitvah Color (Barva) zaslonskega menija. • Zaženite vgrajeno diagnostično orodje.
Zadržanje slike zaradi statične slike, ki je bila predolgo prikazana na zaslonu	Na zaslonu je prikazana blede sence statične slike	<ul style="list-style-type: none"> • Nastavite izklop zaslona po nekaj minutah nedejavnosti. Te nastavitve lahko spremenite v meniju Nastavitve napajanja Windows ali Nastavitve za varčevanje z energijo Mac. • Lahko pa uporabite tudi dinamičen ohranjevalnik zaslona.



Težave izdelka

Težava	Kaj se zgodi	Morebitne rešitve
Slika na zaslonu je premajhna	Slika je prikazana na sredini, vendar ne pokriva celotne površine.	<ul style="list-style-type: none">· Preverite nastavitvev Aspect Ratio (Razmerje višina/širina) v zaslonem meniju Display (Prikaz).· Zaslona ponastavite na tovarniške nastavitve.
Zaslona ni mogoče prilagoditi z gumbi na sprednji strani	Zaslonski meni se ne prikaže	<ul style="list-style-type: none">· Izklopite zaslon, izključite napajalni kabel, ga znova priključite in vklopite zaslon.
Ni vhodnega signala ob pritisku kontrolnikov uporabnika	Ni slike, lučka LED sveti belo	<ul style="list-style-type: none">· Preverite vir signala. Premaknite kazalec miške ali pritisnite poljubno tipko na tipkovnici, da preverite, ali računalnik morda ni v načinu varčevanja z energijo.· Preverite, ali je signalni kabel priključen pravilno. Po potrebi znova priključite signalni kabel.· Ponastavite računalnik ali videopredvajalnik.
Slika se ne razteza čez celotni ekran	Slika ne more zapolniti višine ali širine zaslona	<ul style="list-style-type: none">· Zaradi različnih oblik videozapisov (razmerje višina/širina) DVD-jev, zaslon morda prikazuje vsebino v celozaslonskem načinu.· Zaženite vgrajeno diagnostično orodje.



Dodatek

Obvestila Zvezne komisije za komunikacije (velja samo za ZDA) in druge informacije o predpisih

Več informacij o obvestilih Zvezne komisije za komunikacije in predpisih najdete na spletni strani https://www.dell.com/regulatory_compliance.

Obrnite se na Dell

Stranke v Združenih državah Amerike lahko pokličejo 800-WWW-DELL (800-999-3355).

 **OPOMBA:** če nimate na voljo povezave z internetom, lahko kontaktne informacije najdete na vašem računu o nakupu, embalaži, blagajniškemu izpisku ali katalogu izdelkov Dell.

Dell nudi različne možnosti za servis in podporo preko spleta in telefona. Storitve so odvisne od države in izdelka in niso na voljo v vseh državah.

- Spletna tehnična pomoč — <https://www.dell.com/support/monitors>

Podatkovna baza izdelkov EU za energetska nalepka in informacijski list izdelka

SE2422H: <https://eprel.ec.europa.eu/qr/494247>

SE2422HX: <https://eprel.ec.europa.eu/qr/494395>

