



# Οθόνη Dell 24 SE2422H/SE2422HX Οδηγός χρήστη

Μοντέλο: SE2422H/SE2422HX  
Ρυθμιστικό μοντέλο: SE2422Ht / SE2422Hf / SE2422Hb



-  **ΣΗΜΕΙΩΣΗ:Η ΣΗΜΕΙΩΣΗ** υποδεικνύει σημαντικές πληροφορίες που σας βοηθούν να αξιοποιήσετε καλύτερα την οθόνη σας.
-  **ΠΡΟΣΟΧΗ:Η** υπόδειξη **ΠΡΟΣΟΧΗ** υποδηλώνει δυνητική υλική ζημιά ή απώλεια δεδομένων, αν δεν ακολουθήσετε τις οδηγίες.
-  **ΠΡΟΕΙΔΟΠΟΙΗΣΗ:Η ΠΡΟΕΙΔΟΠΟΙΗΣΗ** υποδηλώνει δυνητική υλική ζημιά, τραυματισμό ή θάνατο.

**Copyright © 2021 Dell Inc. ή οι θυγατρικές της. Με επιφύλαξη παντός δικαιώματος.** Το Dell, EMC και άλλα εμπορικά σήματα αποτελούν εμπορικά σήματα της Dell Inc. ή των θυγατρικών της. Άλλα εμπορικά σήματα ενδέχεται να είναι εμπορικά σήματα των αντίστοιχων κατόχων τους.

2021 - 04

Aναθ. A00

# Περιεχόμενα

<b>Οδηγίες για την ασφάλεια</b> . . . . .	<b>5</b>
<b>Σχετικά με την οθόνη σας</b> . . . . .	<b>6</b>
Περιεχόμενα συσκευασίας . . . . .	6
Χαρακτηριστικά προϊόντος . . . . .	8
<b>Αναγνώριση εξαρτημάτων και χειριστηρίων</b> . . . . .	<b>9</b>
Πρόσοψη . . . . .	9
Πίσω όψη . . . . .	10
Κάτω όψη . . . . .	11
<b>Προδιαγραφές οθόνης</b> . . . . .	<b>12</b>
Προδιαγραφές ανάλυσης . . . . .	13
Προκαθορισμένες λειτουργίες προβολής. . . . .	14
Ηλεκτρικές προδιαγραφές . . . . .	15
Φυσικά χαρακτηριστικά . . . . .	16
Περιβαλλοντικά χαρακτηριστικά. . . . .	17
Διάταξη ακίδων . . . . .	18
<b>Λειτουργία Plug and Play</b> . . . . .	<b>20</b>
<b>Ποιότητα οθόνης LCD και πολιτική εικονοστοιχείων</b> . . . . .	<b>20</b>
<b>Εργονομία</b> . . . . .	<b>21</b>
<b>Χειρισμός και μετακίνηση της οθόνης σας</b> . . . . .	<b>23</b>
<b>Οδηγίες συντήρησης</b> . . . . .	<b>24</b>
Καθαρισμός της οθόνης σας. . . . .	24



<b>Ρύθμιση της οθόνης</b> . . . . .	<b>25</b>
Σύνδεση της βάσης . . . . .	25
Ρύθμιση κλίσης . . . . .	28
Σύνδεση της οθόνης σας . . . . .	29
Οργάνωση των καλωδίων σας . . . . .	30
Ασφάλιση της οθόνης σας με κλειδαριά Kensington (προαιρετικό) . . . . .	31
Αφαίρεση της βάσης της οθόνης. . . . .	32
Τοποθέτηση στον τοίχο (προαιρετικά). . . . .	33
<b>Λειτουργία της οθόνης</b> . . . . .	<b>34</b>
Ενεργοποίηση της οθόνης . . . . .	34
Χρήση μπροστινού πίνακα ελέγχου . . . . .	34
Χρήση της λειτουργίας κλειδώματος OSD. . . . .	36
Για να ξεκλειδώσετε τα κουμπιά. . . . .	38
Κουμπί μπροστινού πίνακα . . . . .	40
Χρήση του μενού οθόνης (OSD) . . . . .	41
Πρόσβαση στο σύστημα μενού . . . . .	41
Προειδοποιητικά μηνύματα OSD . . . . .	54
Ρύθμιση της μέγιστης ανάλυσης . . . . .	58
<b>Αντιμετώπιση προβλημάτων</b> . . . . .	<b>59</b>
Αυτοδιαγνωστικός έλεγχος . . . . .	59
Ενσωματωμένος διαγνωστικός έλεγχος. . . . .	60
Συνήθη προβλήματα . . . . .	61
Προβλήματα ειδικά για το προϊόν . . . . .	66
<b>Παράρτημα</b> . . . . .	<b>67</b>
Επικοινωνία με την Dell. . . . .	67
Βάση δεδομένων προϊόντων ΕΕ για ετικέτα ενέργειας και ενημερωτικό δελτίο προϊόντος. . . . .	67



# Οδηγίες για την ασφάλεια

**⚠ ΠΡΟΕΙΔΟΠΟΙΗΣΗ:** Η χρήση χειριστηρίων, ρυθμίσεων ή διαδικασιών διαφορετικών από εκείνες που ορίζονται στην παρούσα τεκμηρίωση μπορεί να οδηγήσει σε έκθεση σε ηλεκτροπληξία, ηλεκτρικούς κινδύνους ή/και μηχανικούς κινδύνους.

- Τοποθετήστε την οθόνη σε σταθερή επιφάνεια και χειριστείτε την προσεκτικά. Η οθόνη είναι εύθραυστη και μπορεί να υποστεί ζημιά εάν πέσει ή χτυπηθεί δυνατά.
- Να βεβαιώνετε πάντα ότι η οθόνη σας μπορεί να λειτουργήσει με τη διαθέσιμη ισχύ AC στην τοποθεσία σας.
- Διατηρείτε την οθόνη σε θερμοκρασία δωματίου. Οι συνθήκες υπερβολικής κρύου ή ζέστης μπορεί να έχουν δυσμενείς επιπτώσεις στους υγρούς κρυστάλλους της οθόνης.
- Μην υποβάλετε την οθόνη σε έντονους κραδασμούς ή κρούσεις. Για παράδειγμα, μην τοποθετείτε την οθόνη μέσα σε ένα πορτμπαγκάζ αυτοκινήτου.
- Αποσυνδέστε την οθόνη όταν δεν πρόκειται να χρησιμοποιηθεί για μεγάλο χρονικό διάστημα.
- Για να αποφύγετε ηλεκτροπληξία, μην επιχειρήσετε να αφαιρέσετε οποιοδήποτε κάλυμμα ή να αγγίξετε το εσωτερικό της οθόνης.

Για πληροφορίες σχετικά με τις οδηγίες ασφαλείας, ανατρέξτε στις Πληροφορίες σχετικά με την ασφάλεια, το περιβάλλοντος και τους κανονισμούς (SERI).







# Σχετικά με την οθόνη σας

## Περιεχόμενα συσκευασίας

 **ΣΗΜΕΙΩΣΗ:** Ορισμένα εξαρτήματα ενδέχεται να είναι προαιρετικά και ενδέχεται να μην συνοδεύουν την οθόνη σας.

Η οθόνη σας αποστέλλεται με τα εξαρτήματα που παρουσιάζονται στον παρακάτω πίνακα. Εάν λείπει κάποιο εξάρτημα, επικοινωνήστε με την τεχνική υποστήριξη της Dell για βοήθεια. Για περισσότερες πληροφορίες σχετικά με την επικοινωνία με την Dell, ανατρέξτε στην ενότητα [Επικοινωνία με την Dell](#).

	Οθόνη
	Διάταξη ανύψωσης
	Βάση στήριξης
	Κάλυμμα VESA
	Καλώδιο τροφοδοσίας (διαφέρει ανάλογα με τη χώρα)



	<p>Καλώδιο HDMI</p>
	<p>Καλώδιο VGA (Μόνο SE2422HX )</p>
	<ul style="list-style-type: none"> <li>· Οδηγός γρήγορης εγκατάστασης</li> <li>· Πληροφορίες για την ασφάλεια, το περιβάλλον και τους κανονισμούς</li> </ul>



## Χαρακτηριστικά προϊόντος

Η οθόνη **Dell SE2422H/SE2422HX** διαθέτει active matrix, Thin-Film Transistor (TFT), Οθόνη υγρών κρυστάλλων (LCD), και οπίσθιο φωτισμό LED. Τα χαρακτηριστικά της οθόνης περιλαμβάνουν:

- Οθόνη ενεργής περιοχής 60,45 cm (23,8 ίντσες) (μετρούμενη διαγώνια), ανάλυση 1920 x 1080 (16:9), καθώς και υποστήριξη πλήρους οθόνης σε χαμηλότερες αναλύσεις.
- Μονάδα υποχρωμάτων NTSC 72% (τυπική), CIE 1931.
- Ψηφιακή συνδεσιμότητα με HDMI.
- Δυνατότητα ρύθμισης κλίσης.
- Αφαιρούμενη βάση και οπές στερέωσης Video Electronics Standards Association (VESA™) 100 mm για ευέλικτες λύσεις εγκατάστασης.
- Δυνατότητα Plug and Play εφόσον υποστηρίζεται από τον υπολογιστή σας.
- Ρυθμίσεις επί της οθόνης (OSD) για εύκολη εγκατάσταση και βελτιστοποίηση της οθόνης.
- Κλειδωμα κουμπιών λειτουργίας και OSD.
- Υποδοχή κλειδαριάς ασφαλείας.
- Κλειδωμα βάσης.
- ≤ 0,3 W σε κατάσταση αναμονής.
- Η οθόνη υιοθετεί τεχνολογία σταθερού φωτός, η οποία εξαλείφει το τρεμόπαιγμα στα μάτια, προσφέρει άνεση στην εμπειρία θέασης και προστατεύει τους χρήστες από καταπόνηση και κόπωση των ματιών.
- Υποστηρίζει 48 Hz έως 75 Hz (HDMI) σε λειτουργία FreeSync.
- Υποστηρίζει την τεχνολογία AMD FreeSync™
- Βελτιστοποιήστε την άνεση των ματιών σας με μια πιστοποιημένη από την TÜV οθόνη χωρίς τρεμόπαιγμα.

**⚠ ΠΡΟΕΙΔΟΠΟΙΗΣΗ:** Τα πιθανά μακροπρόθεσμα αποτελέσματα της εκπομπής μπλε φωτός από την οθόνη μπορεί να προκαλέσουν βλάβη στα μάτια, συμπεριλαμβανομένης της κόπωσης των ματιών ή της ψηφιακής καταπόνησης των ματιών.





# Αναγνώριση εξαρτημάτων και χειριστηρίων

## Πρόσοψη

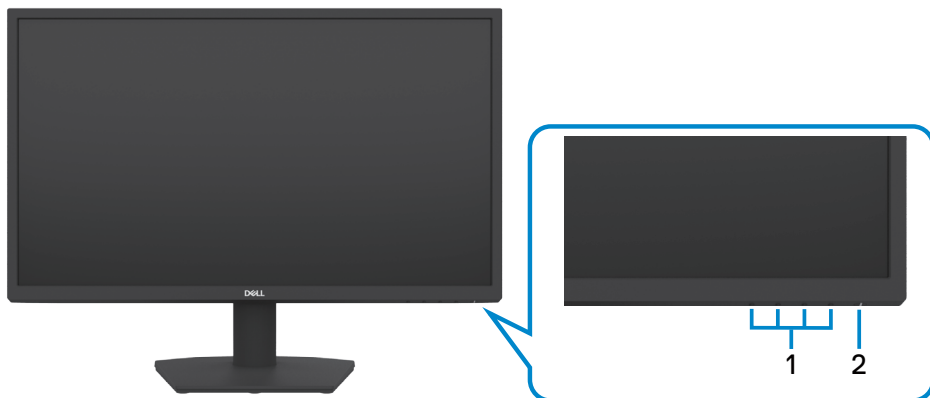

Ετικέτα	Περιγραφή	Χρήση
1	Κουμπιά λειτουργιών	Για περισσότερες πληροφορίες, ανατρέξτε στην ενότητα <a href="#">Λειτουργία της οθόνης</a> .
2	Ένδειξη LED λειτουργίας	Το σταθερό λευκό φως υποδεικνύει ότι η οθόνη είναι ενεργοποιημένη και λειτουργεί κανονικά. Το λευκό φως που αναβοσβήνει υποδεικνύει ότι η οθόνη βρίσκεται σε κατάσταση αναμονής.



## Πίσω όψη



Ετικέτα	Περιγραφή	Χρήση
1	Οπές ανάρτησης VESA (100 mm x 100 mm πίσω από το κάλυμμα VESA)	Ανάρτηση σε τοίχο με χρήση συμβατού κιτ τοποθέτησης σε τοίχο VESA (100 mm x 100 mm). <b>ΣΗΜΕΙΩΣΗ:</b> Το κιτ τοποθέτησης στον τοίχο δεν αποστέλλεται με την οθόνη σας και πωλείται ξεχωριστά.
2	Κανονιστική ετικέτα	Παραθέτει τις κανονιστικές εγκρίσεις.
3	Κουμπί αποδέσμευσης βάσης	Απελευθερώνει τη βάση από την οθόνη.
4	Γραμμικός κώδικας, σειριακός αριθμός και ετικέτα σέρβις	Η ετικέτα σέρβις είναι ένα μοναδικό αλφαριθμητικό αναγνωριστικό που επιτρέπει στους τεχνικούς σέρβις της Dell να αναγνωρίζουν τα στοιχεία υλικού στον υπολογιστή σας και να έχουν πρόσβαση σε πληροφορίες εγγύησης. Ανατρέξτε σε αυτήν την ετικέτα εάν πρέπει να επικοινωνήσετε με την Dell για τεχνική υποστήριξη.
5	Υποδοχή τακτοποίησης καλωδίων	Συνδέστε τα καλώδια περνώντας τα μέσω της υποδοχής.
6	Κάλυμμα VESA	Τα δύο τελικά σημεία στο μπροστινό μέρος του καλύμματος VESA είναι ευθυγραμμισμένα με τις οπές στερέωσης VESA και το κάλυμμα VESA πιέζεται απαλά.



## Κάτω όψη

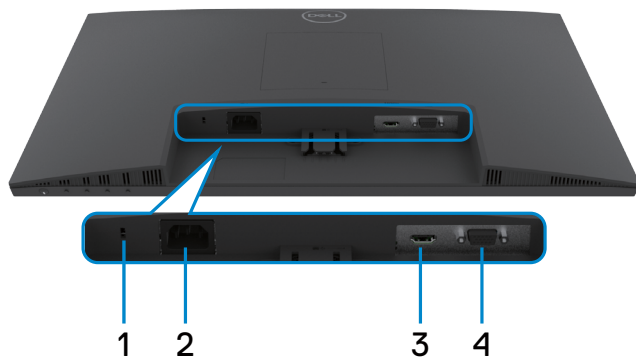

Ετικέτα	Περιγραφή	Χρήση
1	Υποδοχή κλειδαριάς ασφαλείας	Ασφαλίζει την οθόνη με κλειδαριά καλωδίου ασφαλείας (πωλείται χωριστά).
2	Σύνδεσμος τροφοδοσίας	Συνδέστε το καλώδιο τροφοδοσίας (παρέχεται με την οθόνη σας).
3	Θύρα HDMI	Συνδέστε το καλώδιο HDMI (παρέχεται με την οθόνη σας).
4	Θύρα VGA	Συνδέστε το καλώδιο VGA (μόνο SE2422HX)



## Προδιαγραφές οθόνης

Περιγραφή	Τιμές
Τύπος οθόνης	Active matrix - TFT LCD
Τύπος πάνελ	Κάθετη ευθυγράμμιση (VA)
Αναλογία διαστάσεων	16:9
Διαστάσεις προβαλλόμενης εικόνας	
Διαγώνιος	604,50 mm (23,80 in.)
Ενεργή περιοχή	
Οριζόντια	527,04 mm (20,75 ίντσες)
Κάθετα	296,46 mm (11,67 in.)
Περιοχή	156246,28 mm <sup>2</sup> (242,18 in. <sup>2</sup> )
Ύψος Pixel	0,2745 mm x 0,2745 mm
Pixel ανά ίντσα (PPI)	92,56
Γωνία θέασης	
Οριζόντια	178° (τυπικό)
Κάθετα	178° (τυπικό)
Φωτεινότητα	250 cd/m <sup>2</sup> (τυπική)
Αναλογία αντίθεσης	3000 προς 1 (τυπική)
Επίστρωση οθόνης	Αντιθαμβωτικό με σκληρότητα 3H
Οπίσθιος φωτισμός	Σύστημα LED edgelight
Χρόνος απόκρισης (Γκρι σε Γκρι)	12 ms (Κανονική λειτουργία) 8 ms (Γρήγορη λειτουργία) 5 ms (Λειτουργία Extreme) <b>ΣΗΜΕΙΩΣΗ: Στην κατάσταση Extreme, ενδέχεται να προκληθούν μικρά τεχνουργήματα λόγω overdrive για γρήγορη ταχύτητα και απόκριση. Χρησιμοποιήστε τη λειτουργία Normal (Κανονικό)/Fast (Γρήγορο)/Extreme (Ακραίο) για βέλτιστη εμπειρία προβολής και παιχνιδιού.</b>
Βάθος χρώματος	16,70 εκατομμύρια χρώματα
Μονάδα υποχρωμάτων*	72% NTSC, CIE 1931
Συνδεσιμότητα	· 1 x Θύρα HDMI 1.4 · 1 x VGA



Πλάτος πλαισίου (άκρη οθόνης έως ενεργή περιοχή)	
Πάνω	12,80 mm
Αριστερά/Δεξιά	12,80 mm
Κάτω	16,92 mm
Προσαρμοστικότητα	
Βάση ρυθμιζόμενου ύψους	M/Δ
Γωνία κλίσης	-5° έως 21°
Διαχείριση καλωδίων	Ναι
Συμβατότητα Dell Display Manager (DDM)	Εύκολη διάταξη και άλλα βασικά χαρακτηριστικά
Ασφάλεια	Υποδοχή κλειδώματος ασφαλείας (η κλειδαριά καλωδίου πωλείται ξεχωριστά)

\* Μόνο στο πάνελ, στην προεπιλεγμένη προσαρμοσμένη λειτουργία.

### Προδιαγραφές ανάλυσης

Μοντέλο	SE2422H		SE2422HX	
	HDMI	VGA	HDMI	VGA
Οριζόντιο εύρος σάρωσης	30 έως 83 kHz		31 έως 84 kHz	31 έως 80 kHz
Κατακόρυφο εύρος σάρωσης	48 έως 75 Hz			
Μέγιστη προκαθορισμένη ανάλυση	1920x1080 @ 75Hz(HDMI) 1920x1080 @ 60Hz (VGA)			
Δυνατότητες προβολής βίντεο (λειτουργία HDMI)	480p, 576p, 720p, 1080i, 1080p, FHD			



## Προκαθορισμένες λειτουργίες προβολής

Λειτουργία προβολής	Οριζόντια συχνότητα (kHz)	Κατακόρυφη συχνότητα (Hz)	Χρονισμός Pixel (MHz)	Πολικότητα συγχρονισμού (Οριζόντια/ Κάθετη)
720 x 400	31,47	70,08	28,32	-/+
640 x 480	31,47	59,94	25,18	-/-
640 x 480	37,50	75	31,50	-/-
800 x 600	37,88	60,317	40	+/+
800 x 600	46,88	75	49,50	+/+
1024 x 768	48,36	60	65	-/-
1024 x 768	60,02	75,029	78,75	+/+
1152 x 864	67,50	75	108	+/+
1280 x 1024	64	60,02	108	+/+
1280 x 1024	80	75,02	135	+/+
1600 x 900	60	60	108	+/+
1920 x 1080	67,50	60	148,50	+/+
1920 x 1080	83,89	75	174,50	+/-



## Ηλεκτρικές προδιαγραφές

Περιγραφή	Τιμές
Σήματα εισόδου βίντεο	· HDMI 1.4, 600mV για κάθε διαφορική γραμμή, αντίσταση εισόδου 100 ohm ανά διαφορικό ζεύγος · Αναλογικό RGB, 0,7 Volts +/- 5%, θετική πολικότητα σε αντίσταση εισόδου 75 Ω
Τάση εισόδου/ συχνότητα/ρεύμα	100-240 VAC / 50 ή 60 Hz ± 3 Hz / 1,5 A (μέγιστο)
Ρεύμα εκκινήσεως	120 V:30 A (μέγ.) στους 0 ° C (ψυχρή εκκίνηση) 240 V:60 A (μέγ.) στους 0 ° C (ψυχρή εκκίνηση)
Κατανάλωση ισχύος	0,3 W (Κατάσταση απενεργοποίησης) <sup>1</sup> 0,3 W (Κατάσταση αναμονής) <sup>1</sup> 15,7 W (σε λειτουργία) <sup>1</sup> 24 W (Μέγ.) <sup>2</sup> 15,9 W (P <sub>on</sub> ) <sup>3</sup> 49,7 kWh (TEC) <sup>3</sup>

<sup>1</sup> Όπως ορίζεται στα EU 2019/2021 και EU 2019/2013.

<sup>2</sup> Μέγιστη ρύθμιση φωτεινότητας και αντίθεσης.

<sup>3</sup> P<sub>on</sub>: Κατανάλωση ισχύος κατά τη λειτουργία μετρούμενη με αναφορά στη μέθοδο δοκιμής Energy Star.

TEC: Συνολική κατανάλωση ενέργειας σε kWh μετρούμενη με αναφορά στη μέθοδο δοκιμής Energy Star.

**⚠ ΠΡΟΣΟΧΗ:** Αυτό το έγγραφο είναι μόνο ενημερωτικό και αντικατοπτρίζει την εργαστηριακή απόδοση. Το προϊόν σας ενδέχεται να έχει διαφορετική απόδοση ανάλογα με το λογισμικό, τα εξαρτήματα και τις περιφερειακές συσκευές που έχετε παραγγείλει και δεν έχει καμία υποχρέωση ενημέρωσης αυτών των πληροφοριών. Κατά συνέπεια, ο πελάτης δεν πρέπει να βασίζεται σε αυτές τις πληροφορίες για τη λήψη αποφάσεων σχετικά με τις ηλεκτρικές αντοχές ή άλλα. Καμία εγγύηση ως προς την ακρίβεια ή την πληρότητα δεν εκφράζεται ούτε υπονοείται.



## Φυσικά χαρακτηριστικά

Περιγραφή	SE2422H	SE2422HX
Τύπος βύσματος	· Μία θύρα HDMI 1.4 · Μία θύρα VGA	
Τύπος καλωδίου σήματος	· Καλώδιο HDMI 1,8 m · Καλώδιο VGA 1,8 m (μόνο SE2422HX)	
Διαστάσεις (με βάση)		
Ύψος (εκτεταμένη βάση)	420,25 mm (16,55 in.)	
Πλάτος	552,64 mm (21,76 in.)	
Βάθος	178,81 mm (7,04 in.)	
Διαστάσεις (χωρίς βάση)		
Ύψος	331,61 mm (13,06 in.)	
Πλάτος	552,64 mm (21,76 in.)	
Βάθος	49,69 mm (1,96 in.)	
Διαστάσεις βάσης		
Ύψος (εκτεταμένη βάση)	173,93 mm (6,85 in.)	
Πλάτος	240,42 mm (9,47 in.)	
Βάθος	178,81 mm (7,04 in.)	
Βάρος		
Βάρος με συσκευασία	5,23 kg (11,53 lb)	5,33 kg (11,75 lb)
Βάρος με διάταξη βάσης και καλώδια	3,77 kg (8,31 lb)	3,87 kg (8,53 lb)
Βάρος χωρίς διάταξη βάσης (Για τοποθέτηση σε τοίχο ή βάση VESA - χωρίς καλώδια)	3,18 kg (7,01 lb)	3,18 kg (7,01 lb)
Βάρος διάταξης βάσης	0,33 kg (0,73 lb)	0,33 kg (0,73 lb)





## Περιβαλλοντικά χαρακτηριστικά

Περιγραφή	Τιμές
Συμμορφωμένα πρότυπα	
· Συμμόρφωση RoHS · Οθόνη περιορισμένης χρήσης BFR/PVC (εκτός των εξωτερικών καλωδίων) · Γυαλί χωρίς αρσενικό και χωρίς υδράργυρο μόνο για το πάνελ	
Θερμοκρασία	
Σε λειτουργία	0°C έως 40°C (32°F έως 104°F)
Εκτός λειτουργίας	Αποθήκευση: -20°C έως 60°C (-4°F έως 140°F)
	Μεταφορά: -20°C έως 60°C (-4°F έως 140°F)
Υγρασία	
Σε λειτουργία (χωρίς συμπύκνωση)	20% έως 90%
Εκτός λειτουργίας (χωρίς συμπύκνωση)	· Αποθήκευση: 5 % έως 90 % · Μεταφορά: 5 % έως 90 %
Υψόμετρο	
Σε λειτουργία (μέγιστο)	5000 μ. (16.404 πόδια)
Εκτός λειτουργίας (μέγιστο)	12.192 μ. (40.000 πόδια)
Απαγωγή θερμότητας	81,89 BTU/ώρα (μέγιστο)
	53,57 BTU/ώρα (σε λειτουργία)



## Διάταξη ακίδων

### Σύνδεσμος VGA

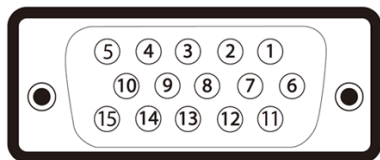

Αριθμός ακίδας	Πλευρά 15 ακίδων του συνδεδεμένου καλωδίου σήματος
1	Βίντεο-Κόκκινο
2	Βίντεο-Πράσινο
3	Βίντεο-Μπλε
4	GND
5	Αυτοδιαγνωστικός έλεγχος
6	GND-R
7	GND-G
8	GND-B
9	Υπολογιστής 5 V / 3,3 V
10	Συγχρονισμός GND
11	GND
12	Δεδομένα DDC
13	Ορ-συγχρονισμός
14	Καθ-συγχρονισμός
15	Ρολόι DDC



## Θύρα HDMI

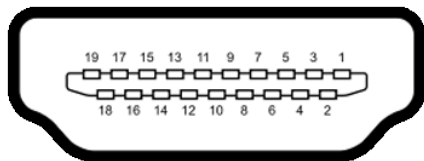

Αριθμός ακίδας	Πλευρά 19 ακίδων του συνδεδεμένου καλωδίου σήματος	Αριθμός ακίδας	Πλευρά 19 ακίδων του συνδεδεμένου καλωδίου σήματος
1	TMDS DATA 2+	11	TMDS CLOCK SHIELD
2	TMDS DATA 2 SHIELD	12	TMDS CLOCK-
3	TMDS DATA 2-	13	CEC
4	TMDS DATA 1+	14	Δεσμευμένο (N.C. σε συσκευή)
5	TMDS DATA 1 SHIELD	15	DDC CLOCK (SCL)
6	TMDS DATA 1-	16	DDC DATA (SDA)
7	TMDS DATA 0+	17	Γείωση DDC/CEC
8	TMDS DATA 0 SHIELD	18	+5 V ΙΣΧΥΣ
9	TMDS DATA 0-	19	HOT PLUG DETECT
10	TMDS CLOCK+		



## Λειτουργία Plug and Play

Μπορείτε να εγκαταστήσετε την οθόνη σε οποιοδήποτε σύστημα συμβατό με λειτουργία Plug-and-Play. Η οθόνη παρέχει αυτόματα στο σύστημα υπολογιστή τα εκτεταμένα δεδομένα αναγνώρισης οθόνης (EDID) χρησιμοποιώντας πρωτόκολλα καναλιού δεδομένων προβολής (DDC), ώστε ο υπολογιστής να μπορεί να διαμορφωθεί αυτόματα και να βελτιστοποιήσει τις ρυθμίσεις της οθόνης. Οι περισσότερες εγκαταστάσεις οθόνης γίνονται αυτόματα. Μπορείτε να επιλέξετε διαφορετικές ρυθμίσεις εάν θέλετε. Για περισσότερες πληροφορίες σχετικά με την αλλαγή των ρυθμίσεων της οθόνης, ανατρέξτε στην ενότητα [Λειτουργία της οθόνης](#).

## Ποιότητα οθόνης LCD και πολιτική εικονοστοιχείων

Κατά τη διαδικασία κατασκευής της οθόνης LCD, δεν είναι ασυνήθιστο ένα ή περισσότερα pixel να σταθεροποιηθούν σε αμετάβλητη κατάσταση. Αυτό είναι δύσκολο να παρατηρηθεί και δεν θα επηρεάσει την ποιότητα της οθόνης ή τη χρησιμότητα. Για περισσότερες πληροφορίες σχετικά με την Πολιτική Pixel οθόνης LCD, ανατρέξτε στη διεύθυνση: <https://www.dell.com/pixelguidelines>.



# Εργονομία

- △ ΠΡΟΣΟΧΗ: Η ακατάλληλη ή παρατεταμένη χρήση του πληκτρολογίου μπορεί να οδηγήσει σε τραυματισμό.
- △ ΠΡΟΣΟΧΗ: Η θέαση της οθόνης για εκτεταμένες χρονικές περιόδους μπορεί να οδηγήσει σε καταπόνηση των ματιών.

Για άνεση και αποδοτικότητα, τηρήστε τις ακόλουθες οδηγίες κατά τη ρύθμιση και τη χρήση του σταθμού εργασίας του υπολογιστή σας:

- Τοποθετήστε τον υπολογιστή σας έτσι ώστε η οθόνη και το πληκτρολόγιο να βρίσκονται ακριβώς μπροστά σας καθώς εργάζεστε. Στο εμπόριο διατίθενται ειδικές βάσεις για να σας βοηθήσουν να τοποθετήσετε σωστά το πληκτρολόγιό σας.
- Για να μειώσετε τον κίνδυνο καταπόνησης των ματιών και του αυχένα/των βραχιόνων/της πλάτης/των ώμων από τη χρήση της οθόνης για μεγάλα χρονικά διαστήματα, σας προτείνουμε τα ακόλουθα:
  1. Ρυθμίστε την οθόνη σε απόσταση περίπου 50 έως 70 εκατοστών από τα μάτια σας.
  2. Ανοιγοκλείνετε συχνά τα μάτια σας για να τα υγράνετε όταν εργάζεστε με την οθόνη.
  3. Κάντε τακτικά και συχνά διαλείμματα 20 λεπτών ανά δύο ώρες.
  4. Κοιτάτε μακριά από την οθόνη και εστιάζετε σε ένα μακρινό αντικείμενο σε απόσταση 6 μέτρων για τουλάχιστον 20 δευτερόλεπτα κατά τη διάρκεια των διαλειμμάτων.
  5. Εκτελείτε διατάσεις για να ανακουφίσετε την ένταση στο λαιμό/τους βραχίονες/την πλάτη/τους ώμους κατά τη διάρκεια των διαλειμμάτων.
- Βεβαιωθείτε ότι η οθόνη της οθόνης είναι στο επίπεδο των ματιών ή ελαφρώς χαμηλότερα όταν κάθεστε μπροστά από την οθόνη.
- Προσαρμόστε την κλίση της οθόνης, τις ρυθμίσεις αντίθεσης και φωτεινότητας.
- Προσαρμόστε τον περιβάλλοντα φωτισμό γύρω σας (όπως φωτιστικά γενικής χρήσης, φωτιστικά γραφείου και κουρτίνες ή περσίδες στα κοντινά παράθυρα) για να ελαχιστοποιήσετε τις αντανακλάσεις και το έντονο φως στην οθόνη.
- Χρησιμοποιήστε μια καρέκλα που παρέχει καλή υποστήριξη στην πλάτη.
- Κρατήστε τα αντιβράχια σας οριζόντια με τους καρπούς σας σε ουδέτερη, άνετη θέση ενώ χρησιμοποιείτε το πληκτρολόγιο ή το ποντίκι.
- Αφήνετε πάντα χώρο για να στηρίζετε τα χέρια σας ενώ χρησιμοποιείτε το πληκτρολόγιο ή το ποντίκι.



- Αφήνετε τα χέρια σας να στηρίζονται φυσικά και στις δύο πλευρές.
- Βεβαιωθείτε ότι τα πόδια σας ακουμπούν στο πάτωμα.
- Όταν κάθεστε, βεβαιωθείτε ότι το βάρος των ποδιών σας είναι στα πόδια σας και όχι στο μπροστινό μέρος του καθίσματος σας. Ρυθμίστε το ύψος της καρέκλας σας ή χρησιμοποιήστε ένα υποπόδιο, αν είναι απαραίτητο, για να διατηρήσετε τη σωστή στάση του σώματος.
- Μεταβάλετε τις δραστηριότητες εργασίας σας. Προσπαθήστε να οργανώσετε την εργασία σας έτσι ώστε να μην χρειάζεται να κάθεστε για παρατεταμένα χρονικά διαστήματα. Προσπαθήστε να σηκώνεστε ή να περπατάτε ανά τακτά χρονικά διαστήματα.
- Κρατήστε την περιοχή κάτω από το γραφείο σας ελεύθερη από εμπόδια και καλώδια που ενδέχεται να επηρεάσουν την άνετη θέση ή να αποτελέσουν κίνδυνο πτώσης.

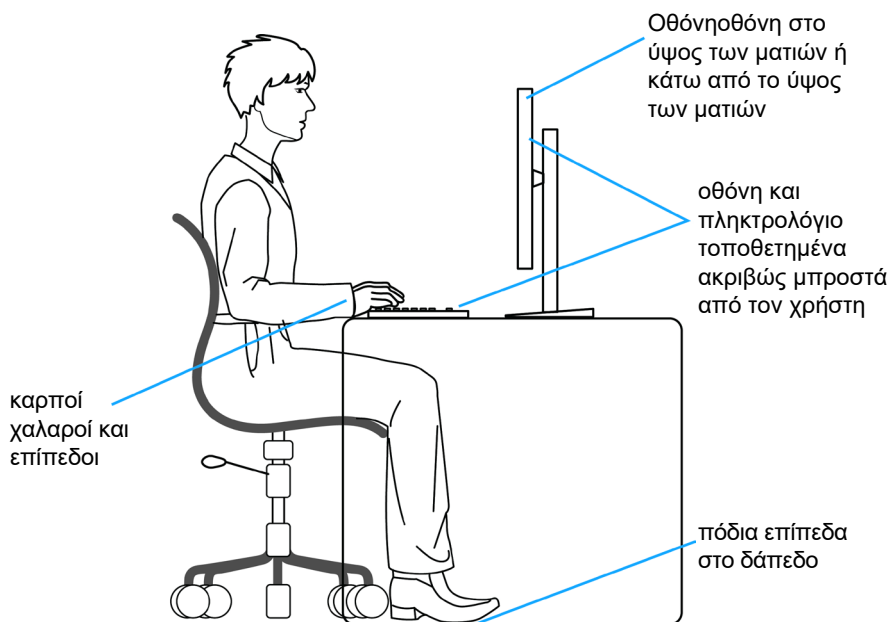

## Χειρισμός και μετακίνηση της οθόνης σας

Για να διασφαλίσετε την ασφαλή ανύψωση ή μετακίνησή της οθόνης, ακολουθήστε τις οδηγίες που αναφέρονται παρακάτω:

- Πριν μετακινήσετε ή σηκώσετε την οθόνη, απενεργοποιήστε τον υπολογιστή και την οθόνη.
- Αποσυνδέστε όλα τα καλώδια από την οθόνη.
- Τοποθετήστε την οθόνη στο αρχικό κουτί με τα αρχικά υλικά συσκευασίας.
- Κρατάτε σταθερά το κάτω άκρο και την πλευρά της οθόνης χωρίς να ασκείτε υπερβολική πίεση κατά την ανύψωση ή τη μετακίνηση της οθόνης.

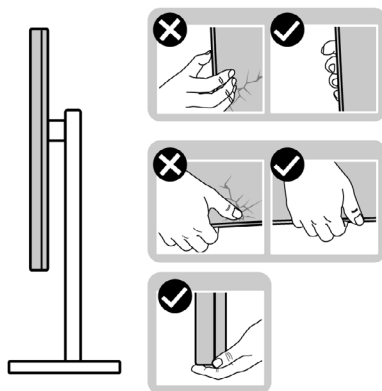

- Κατά την ανύψωση ή μετακίνηση της οθόνης, βεβαιωθείτε ότι η οθόνη είναι στραμμένη μακριά από εσάς και μην ασκείτε πίεση στην οθόνη για να αποφύγετε τυχόν γρατσουνιές ή ζημιές.

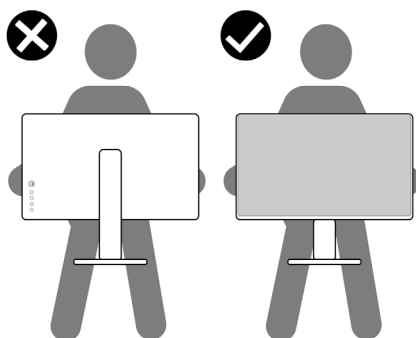

- Κατά τη μεταφορά της οθόνης, αποφεύγετε τυχόν κραδασμούς.



- Κατά την ανύψωση ή τη μετακίνηση της οθόνης, μην γυρίζετε την οθόνη ανάποδα ενώ κρατάτε τη βάση ή τη διάταξη ανύψωσης. Αυτό μπορεί να οδηγήσει σε ζημιά στην οθόνη ή να προκαλέσει τραυματισμό.

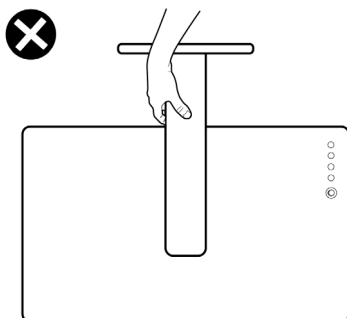

## Οδηγίες συντήρησης

### Καθαρισμός της οθόνης σας

**⚠ ΠΡΟΕΙΔΟΠΟΙΗΣΗ:** Πριν καθαρίσετε την οθόνη, αποσυνδέστε το καλώδιο τροφοδοσίας της οθόνης από την πρίζα για να αποφευχθούν ζημιές σε υλικό, περιουσία, καθώς και τραυματισμοί.

**⚠ ΠΡΟΣΟΧΗ:** Διαβάστε και ακολουθήστε τις **Οδηγίες ασφαλείας** προτού καθαρίσετε την οθόνη.

Για βέλτιστες πρακτικές, ακολουθήστε τις οδηγίες στην παρακάτω λίστα ενώ αποσυνδεύετε, καθαρίζετε ή χειρίζεστε την οθόνη σας:

- Εάν παρατηρήσετε λευκή σκόνη όταν αποσυνδεύσετε την οθόνη σας, σκουπίστε την με ένα πανί.
- Χειριστείτε την οθόνη με προσοχή, καθώς μια πιο σκούρα οθόνη που έχει υποστεί φθορές μπορεί να εμφανίζει πιο έντονα σημάδια από μια πιο ανοιχτόχρωμη οθόνη.
- Για να καθαρίσετε την αντιστατική οθόνη, βρέξτε ελαφρά ένα μαλακό, καθαρό πανί με νερό. Εάν είναι δυνατόν, χρησιμοποιήστε έναν ειδικό πανάκι καθαρισμού οθόνης ή διάλυμα κατάλληλο για την αντιστατική επικάλυψη. Μην χρησιμοποιείτε βενζόλιο, διαλυτικό, αμμωνία, λειαντικά καθαριστικά ή πεπιεσμένο αέρα.
- Χρησιμοποιήστε ένα ελαφρώς βρεγμένο, μαλακό πανί για να καθαρίσετε την οθόνη. Αποφύγετε τη χρήση απορρυπαντικού οποιουδήποτε είδους, καθώς ορισμένα απορρυπαντικά αφήνουν ένα γαλακτώδες φιλμ στην οθόνη.
- Για να διατηρήσετε τη βέλτιστη ποιότητα εικόνας, χρησιμοποιήστε μια προφύλαξη οθόνης που αλλάζει δυναμικά και απενεργοποιείτε την οθόνη σας όταν δεν τη χρησιμοποιείτε.





# Ρύθμιση της οθόνης

## Σύνδεση της βάσης

- ✍ **ΣΗΜΕΙΩΣΗ:** Η διάταξη ανύψωσης και η βάση στήριξης είναι αποσυνδεδεμένες όταν η οθόνη αποστέλλεται από το εργοστάσιο.
- ✍ **ΣΗΜΕΙΩΣΗ:** Οι παρακάτω οδηγίες ισχύουν μόνο για τη βάση που συνόδευε την οθόνη σας. Εάν συνδέετε μια βάση που έχετε αγοράσει από οποιαδήποτε άλλη πηγή, ακολουθήστε τις οδηγίες ρύθμισης που συνοδεύουν τη βάση.
- ⚠ **ΠΡΟΣΟΧΗ:** Τοποθετήστε την οθόνη σε μια επίπεδη, καθαρή και μαλακή επιφάνεια για να αποφύγετε φθορά της οθόνης.

Για να συνδέσετε τη βάση της οθόνης:

1. Ευθυγραμμίστε τις γλωπίδες στη βάση με τις εγκοπές στη διάταξη ανύψωσης.
2. Τοποθετήστε σταθερά τη διάταξη ανύψωσης στη βάση.

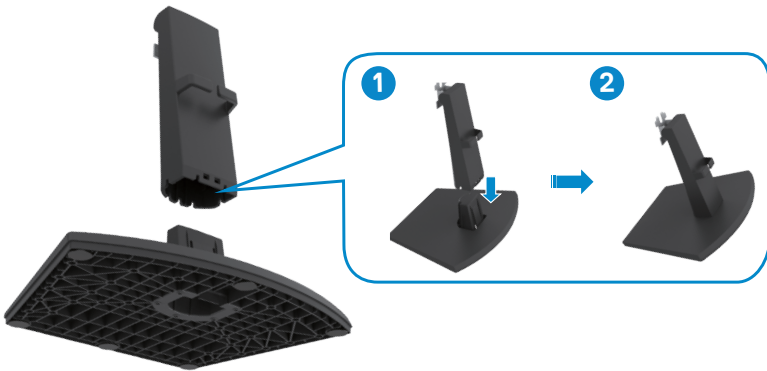

3. Ευθυγραμμίστε τις γλωττίδες στο βραχίονα της διάταξης ανύψωσης με τις εγκοπές στο πίσω μέρος της οθόνης.
4. Τοποθετήστε τον βραχίονα της διάταξης ανύψωσης στην εγκοπή της οθόνης μέχρι να ασφαλίσει στη θέση του.

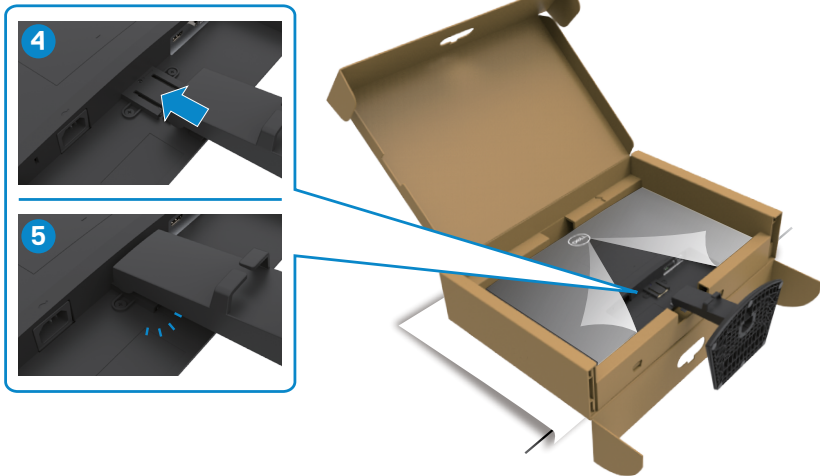

5. Ανοίξτε το προστατευτικό κάλυμμα της οθόνης και τοποθετήστε το κάλυμμα VESA.

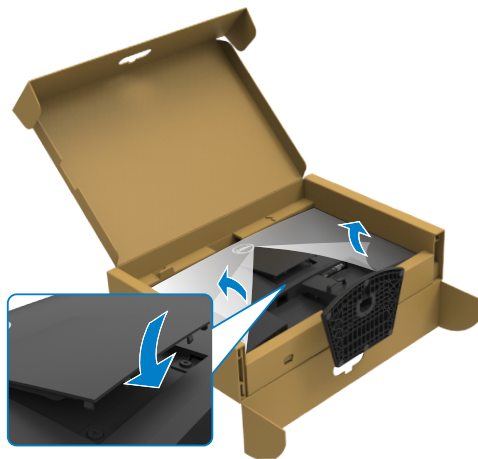

△ ΠΡΟΣΟΧΗ: Κρατάτε σταθερά τη διάταξη ανύψωσης κατά την ανύψωση της οθόνης για να αποφύγετε τυχόν ζημιά.

6. Κρατήστε τη διάταξη ανύψωσης και σηκώστε προσεκτικά την οθόνη και, στη συνέχεια, τοποθετήστε την σε καθαρή και επίπεδη επιφάνεια.



7. Σηκώστε το προστατευτικό κάλυμμα από την οθόνη.

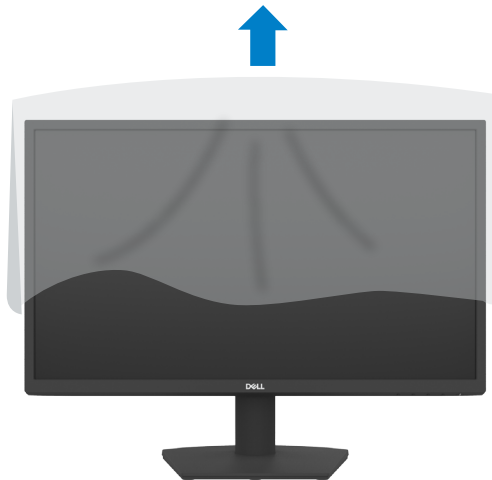

## Ρύθμιση κλίσης

**ΣΗΜΕΙΩΣΗ:** Οι παρακάτω οδηγίες ισχύουν μόνο για τη βάση που συνοδεύει την οθόνη σας. Εάν συνδέετε μια βάση που έχετε αγοράσει από οποιαδήποτε άλλη πηγή, ακολουθήστε τις οδηγίες ρύθμισης που συνοδεύουν τη βάση.

Με τη βάση προσαρτημένη στην οθόνη, μπορείτε να γείρετε την οθόνη για να επιλέξετε την πιο άνετη γωνία θέασης.

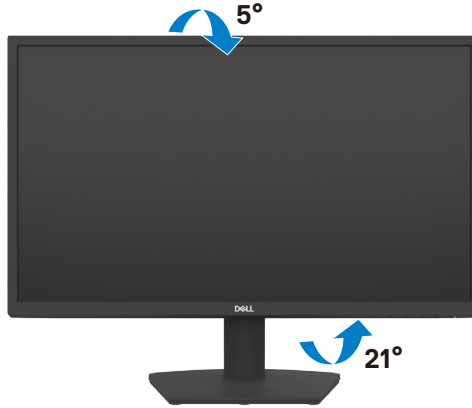

## Σύνδεση της οθόνης σας

**⚠ ΠΡΟΕΙΔΟΠΟΙΗΣΗ:** Προτού ξεκινήσετε οποιαδήποτε από τις διαδικασίες αυτής της ενότητας, ακολουθήστε τις **Οδηγίες ασφαλείας**.

Για να συνδέσετε την οθόνη σας στον υπολογιστή:

1. Απενεργοποιήστε τον υπολογιστή σας.
2. Συνδέστε το καλώδιο HDMI της οθόνης στον υπολογιστή σας.
3. Ενεργοποιήστε την οθόνη σας.
4. Επιλέξτε τη σωστή πηγή εισόδου από το μενού OSD στην οθόνη σας και, στη συνέχεια, ενεργοποιήστε τον υπολογιστή σας.

## Σύνδεση καλωδίου HDMI και καλωδίου τροφοδοσίας

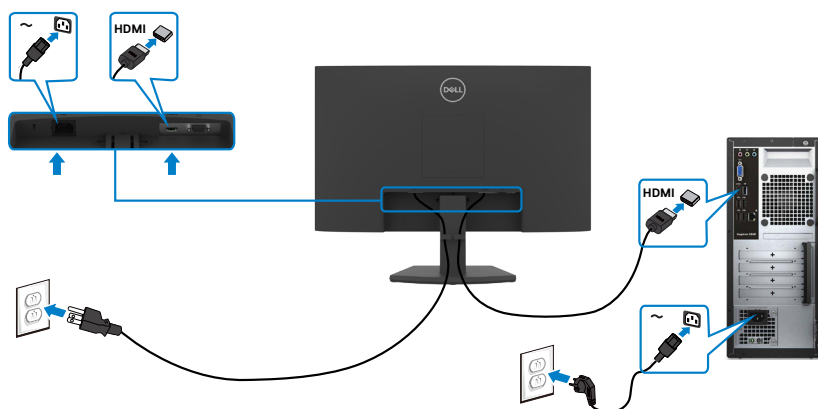

## Σύνδεση καλωδίου VGA

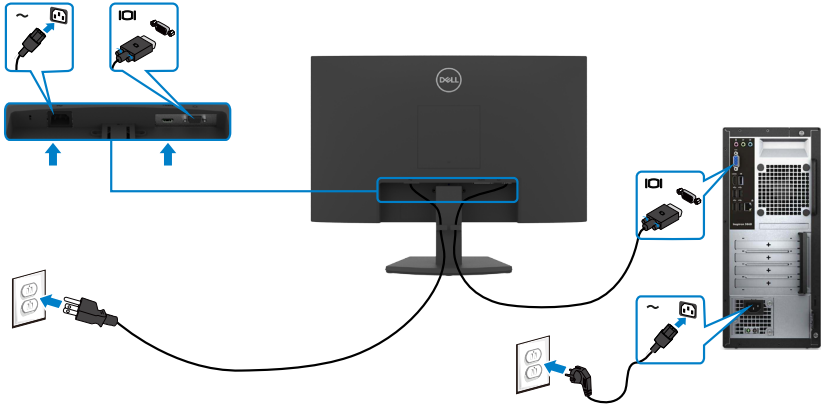

## Οργάνωση των καλωδίων σας



Αφού συνδέσετε όλα τα απαραίτητα καλώδια στην οθόνη και τον υπολογιστή σας, (ανατρέξτε στην ενότητα [Σύνδεση της οθόνης σας](#) για τη σύνδεση) οργανώστε όλα τα καλώδια όπως φαίνεται στην εικόνα.



## Ασφάλιση της οθόνης σας με κλειδαριά Kensington (προαιρετικό)

**ΣΗΜΕΙΩΣΗ:** Η κλειδαριά Kensington πωλείται ξεχωριστά.

Η υποδοχή κλειδώματος ασφαλείας βρίσκεται στο κάτω μέρος της οθόνης. (Ανατρέξτε στην ενότητα [Υποδοχή κλειδαριάς ασφαλείας](#))

Για περισσότερες πληροφορίες σχετικά με τη χρήση της κλειδαριάς Kensington (αγοράζεται ξεχωριστά), ανατρέξτε στην τεκμηρίωση που συνοδεύει την κλειδαριά. Ασφαλίστε την οθόνη σας σε μία επιφάνεια χρησιμοποιώντας την κλειδαριά ασφαλείας Kensington.

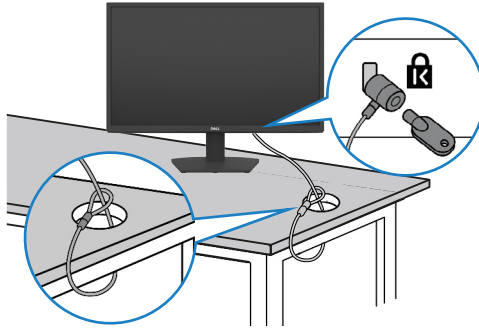

**ΣΗΜΕΙΩΣΗ:** Η εικόνα προορίζεται μόνο για σκοπούς απεικόνισης. Η εμφάνιση της κλειδαριάς μπορεί να διαφέρει.



## Αφαίρεση της βάσης της οθόνης

**ΠΡΟΣΟΧΗ:** Για να αποφύγετε γρατσουνιές στην οθόνη LCD κατά την αφαίρεση της βάσης, βεβαιωθείτε ότι η οθόνη είναι τοποθετημένη σε μια μαλακή, καθαρή και επίπεδη επιφάνεια.

**ΣΗΜΕΙΩΣΗ:** Οι παρακάτω οδηγίες ισχύουν μόνο για τη βάση που συνοδεύει την οθόνη σας. Εάν συνδέετε μια βάση που έχετε αγοράσει από οποιαδήποτε άλλη πηγή, ακολουθήστε τις οδηγίες ρύθμισης που συνοδεύουν τη βάση.

**Για να αφαιρέσετε τη βάση:**

1. Τοποθετήστε ένα επίπεδο μαξιλάρι ή μαλακό προστατευτικό υλικό κοντά στην άκρη ενός τραπεζιού και τοποθετήστε την οθόνη πάνω του με την οθόνη στραμμένη προς τα κάτω.
2. Πατήστε τη βάση προς τα κάτω για να αποκτήσετε πρόσβαση στο κουμπί αποδέσμευσης βάσης.
3. Χρησιμοποιήστε ένα μακρύ κατσαβίδι για να πατήσετε το μάνταλο αποδέσμευσης.
4. Ενώ πατάτε το μάνταλο αποδέσμευσης, σύρετε τη διάταξη βάσης από την οθόνη.

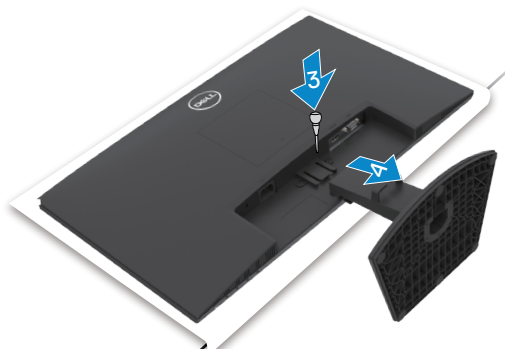



## Για να αφαιρέσετε το κάλυμμα VESA:

Πιέστε την εσοχή στο κάλυμμα VESA για να το απελευθερώσετε από το πίσω μέρος της οθόνης.

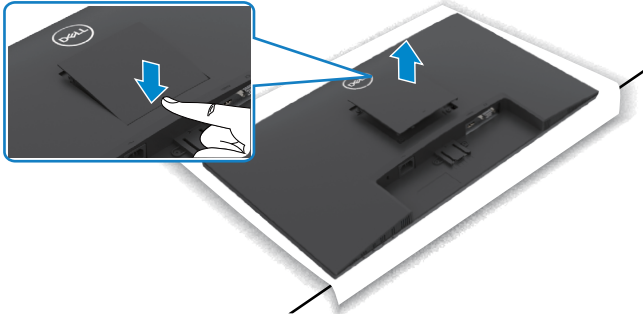

## Τοποθέτηση στον τοίχο (προαιρετικά)

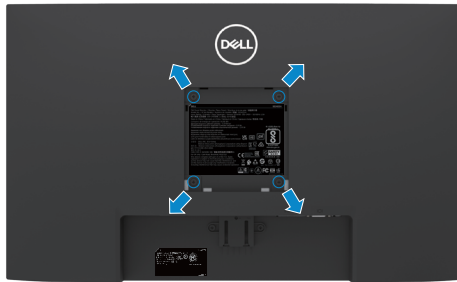

**ΣΗΜΕΙΩΣΗ:** Χρησιμοποιήστε βίδες M4 x 10 mm για να στερεώσετε το κιτ στην οθόνη.

**ΣΗΜΕΙΩΣΗ:** Το κιτ τοποθέτησης στον τοίχο πωλείται ξεχωριστά.

Ανατρέξτε την τεκμηρίωση που συνοδεύει το συμβατό με VESA κιτ τοποθέτησης στον τοίχο.

1. Τοποθετήστε ένα επίπεδο μαξιλάρι ή μαλακό προστατευτικό υλικό κοντά στην άκρη ενός τραπεζιού και τοποθετήστε την οθόνη πάνω του με την οθόνη στραμμένη προς τα κάτω.
2. Αφαιρέστε τη **βάση**.
3. Χρησιμοποιήστε ένα σταυροκατσάβιδο για να αφαιρέσετε τις τέσσερις βίδες που συγκρατούν το πίσω πλαίσιο στο κύριο πλαίσιο.
4. Συνδέστε τον βραχίονα στήριξης του κιτ τοποθέτησης στην οθόνη.
5. Ακολουθήστε τις οδηγίες που συνοδεύουν το κιτ τοποθέτησης στον τοίχο και τοποθετήστε την οθόνη στον τοίχο.

**ΣΗΜΕΙΩΣΗ:** Για χρήση μόνο με βραχίονα κατηγορίας UL ή CSA ή GS με ελάχιστη ικανότητα βάρους/φορτίου 11,60 kg (SE2422H)/13,80 kg (SE2422HX).



# Λειτουργία της οθόνης

## Ενεργοποίηση της οθόνης

Πατήστε το κουμπί  για να ενεργοποιήσετε την οθόνη.

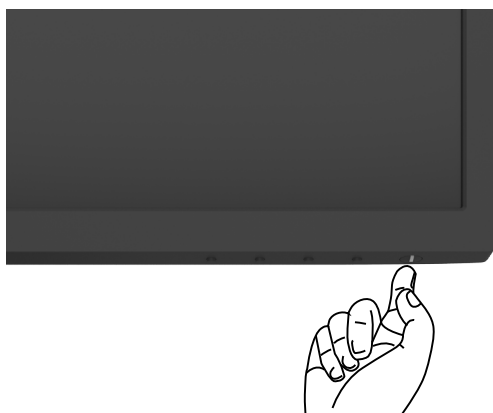





## Χρήση μπροστινού πίνακα ελέγχου

Χρησιμοποιήστε τα κουμπιά ελέγχου στην κάτω πλευρά της οθόνης για να προσαρμόσετε τις ρυθμίσεις της προβαλλόμενης εικόνας. Όταν χρησιμοποιείτε τα κουμπιά ελέγχου, εμφανίζεται στην οθόνη ένα μενού Οθόνης (OSD).



Ο παρακάτω πίνακας περιγράφει τα κουμπιά του μπροστινού πλαισίου:

Κουμπί μπροστινού πίνακα	Περιγραφή
1  Πλήκτρο συντόμευσης: Preset Modes (Προεπιλεγμένες λειτουργίες)	Χρησιμοποιήστε αυτό το κουμπί για να επιλέξετε από μια λίστα προκαθορισμένων λειτουργιών χρώματος.
2  Πλήκτρο συντόμευσης: Brightness/Contrast (Φωτεινότητα/Αντίθεση)	Για άμεση πρόσβαση στα ρυθμιστικά προσαρμογής <b>Brightness/Contrast</b> (Φωτεινότητα/Αντίθεση).
3  Menu (Μενού)	Χρησιμοποιήστε αυτό το κουμπί <b>Menu</b> (Μενού) για να εκκινήσετε το μενού οθόνης (OSD) και να επιλέξετε το μενού OSD. Ανατρέξτε στην ενότητα <a href="#">Πρόσβαση στο σύστημα μενού</a> .
4  Exit (Έξοδος)	Χρησιμοποιήστε αυτό το κουμπί για να επιστρέψετε στο κύριο μενού ή να βγείτε από το κύριο μενού OSD.
5  Power Button (Κουμπί λειτουργίας) (με ένδειξη κατάστασης ισχύος)	Ενεργοποιεί ή απενεργοποιεί την οθόνη. Το σταθερό λευκό φως υποδεικνύει ότι η οθόνη είναι ενεργοποιημένη και λειτουργεί κανονικά. Το λευκό φως που αναβοσβήνει υποδεικνύει ότι η οθόνη βρίσκεται σε κατάσταση αναμονής.



## Χρήση της λειτουργίας κλειδώματος OSD

Μπορείτε να κλειδώσετε τα κουμπιά ελέγχου του μπροστινού πίνακα για να αποτρέψετε την πρόσβαση στο μενού OSD ή/και στο κουμπί λειτουργίας.

### Χρήση του μενού κλειδώματος για κλείδωμα των κουμπιών.

1. Ενεργοποιήστε μία από τις παρακάτω επιλογές.

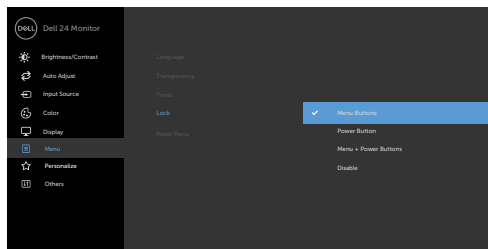

2. Εμφανίζεται το ακόλουθο μήνυμα.

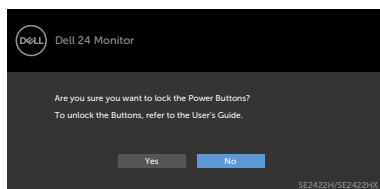

3. Επιλέξτε **Yes (Ναι)** για να κλειδώσετε κουμπιά. Όταν κλειδωθεί, κατά το πάτημα ενός κουμπιού εμφανίζεται το εικονίδιο κλειδώματος .





Χρήση του κουμπιού ελέγχου του μπροστινού πίνακα για να κλειδώσετε τα κουμπιά.



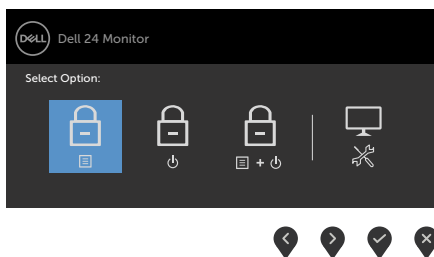

1. Πατήστε και κρατήστε πατημένο το κουμπί **Ενσωματωμένου διαγνωστικού ελέγχου (κουμπί 4)** για τέσσερα δευτερόλεπτα. Στην οθόνη εμφανίζεται ένα μενού.



2. Επιλέξτε μία από τις ακόλουθες επιλογές:

Επιλογές	Περιγραφή
<b>1</b>  <b>Menu Buttons lock</b> (Κλείδωμα κουμπιών μενού)	Ορίστε αυτήν την επιλογή για να κλειδώσετε τη λειτουργία του μενού OSD.
<b>2</b>  <b>Power Button lock</b> (Κλείδωμα κουμπιού λειτουργίας)	Χρησιμοποιήστε αυτήν την επιλογή για να κλειδώσετε το κουμπί λειτουργίας. Αυτό θα αποτρέψει τον χρήστη να απενεργοποιήσει την οθόνη χρησιμοποιώντας το κουμπί λειτουργίας.





Επιλογές	Περιγραφή
<p>3</p>  <p><b>Menu and Power Buttons lock</b> (Κλείδωμα κουμπιών μενού και λειτουργίας)</p>	<p>Χρησιμοποιήστε αυτήν την επιλογή για να κλειδώσετε το μενού OSD και το κουμπί λειτουργίας.</p>
<p>4</p>  <p><b>Built-in Diagnostics</b> (Ενσωματωμένος διαγνωστικός έλεγχος)</p>	<p>Χρησιμοποιήστε αυτήν την επιλογή για να εκτελέσετε τους ενσωματωμένους διαγνωστικούς ελέγχους. Ανατρέξτε στην ενότητα <a href="#">Ενσωματωμένος διαγνωστικός έλεγχος</a>.</p>

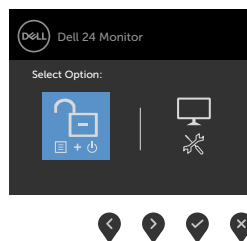
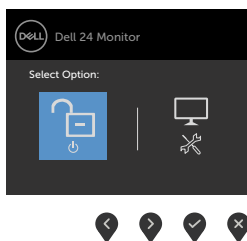
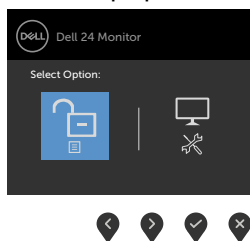

### Για να ξεκλειδώσετε τα κουμπιά.

Πατήστε και κρατήστε πατημένο το κουμπί [Ενσωματωμένου διαγνωστικού ελέγχου](#) (**Κουμπί 4**) για τέσσερα δευτερόλεπτα μέχρι να εμφανιστεί ένα μενού στην οθόνη. Ο ακόλουθος πίνακας περιγράφει τις επιλογές ξεκλειδώματος των κουμπιών του μπροστινού πίνακα.



Επιλογές	Περιγραφή
<p>1</p>  <p><b>Menu Buttons unlock</b> (Ξεκλείδωμα κουμπιών μενού)</p>	<p>Χρησιμοποιήστε αυτήν την επιλογή για να ξεκλειδώσετε τη λειτουργία του μενού OSD.</p>
<p>2</p>  <p><b>Power Button unlock</b> (Ξεκλείδωμα κουμπιού λειτουργίας)</p>	<p>Χρησιμοποιήστε αυτήν την επιλογή για να ξεκλειδώσετε το κουμπί λειτουργίας για απενεργοποίηση της οθόνης.</p>





- 
- 3  **Menu and Power Buttons unlock (Ξεκλείδωμα κουμπιών μενού και λειτουργίας)**
- Χρησιμοποιήστε αυτήν την επιλογή για να ξεκλειδώσετε το μενού OSD και το κουμπί λειτουργίας.
- 
- 4  **Built-in Diagnostics (Ενσωματωμένος διαγνωστικός έλεγχος)**
- Χρησιμοποιήστε αυτήν την επιλογή για να εκτελέσετε τους ενσωματωμένους διαγνωστικούς ελέγχους. Ανατρέξτε στην ενότητα [Ενσωματωμένος διαγνωστικός έλεγχος](#).
- 

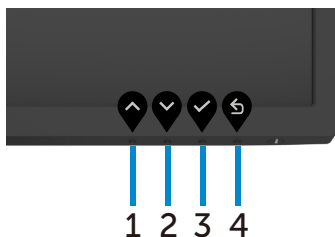

## Κουμπί μπροστινού πίνακα

Χρησιμοποιήστε τα κουμπιά στην μπροστινή πλευρά της οθόνης για να προσαρμόσετε τις ρυθμίσεις εικόνας.



Κουμπί μπροστινού πίνακα	Περιγραφή
1  <b>Up (Επάνω)</b>	Χρησιμοποιήστε το <b>Up (Επάνω)</b> για να αυξήσετε τις τιμές ή να μετακινηθείτε προς τα πάνω σε ένα μενού.
2  <b>Down (Κάτω)</b>	Χρησιμοποιήστε το <b>Down (Κάτω)</b> για να μειώσετε τις τιμές ή να μετακινηθείτε προς τα κάτω σε ένα μενού.
3  <b>OK</b>	Χρησιμοποιήστε το <b>OK</b> για να επιβεβαιώσετε την επιλογή σας.
4  <b>Back (Πίσω)</b>	Χρησιμοποιήστε το κουμπί <b>Back (Πίσω)</b> για να επιστρέψετε στο προηγούμενο μενού.













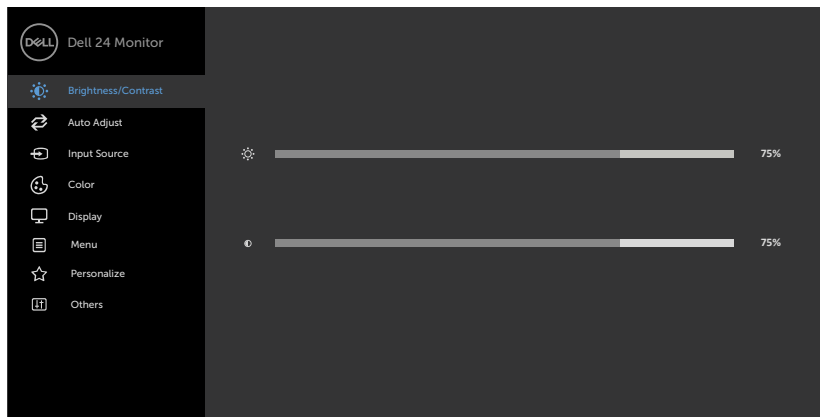



# Χρήση του μενού οθόνης (OSD)

## Πρόσβαση στο σύστημα μενού

**ΣΗΜΕΙΩΣΗ:** Οι αλλαγές που κάνετε χρησιμοποιώντας το μενού OSD αποθηκεύονται αυτόματα όταν μεταβαίνετε σε άλλο μενού OSD, όταν βγαίνετε από το μενού OSD ή όταν το μενού OSD κλείνει αυτόματα.

1. Πατήστε το κουμπί  για να ανοίξετε το κύριο μενού OSD.



2. Πατήστε τα κουμπιά  και  για εναλλαγή μεταξύ των επιλογών. Ενώ μετακινείστε από το ένα εικονίδιο στο άλλο, επισημαίνεται το όνομα της επιλογής.
3. Πατήστε το κουμπί  ή  ή  μία φορά για να επιλέξετε την επιθυμητή επιλογή.
4. Πατήστε τα κουμπιά  και  για να επιλέξετε την παράμετρο που επιθυμείτε.
5. Πατήστε το κουμπί  για να εισέλθετε στη γραμμή ολίσθησης και, στη συνέχεια, χρησιμοποιήστε τα κουμπιά  ή  σύμφωνα με τις ενδείξεις του μενού για να πραγματοποιήσετε τις αλλαγές σας.
6. Επιλέξτε  για να επιστρέψετε στο προηγούμενο μενού ή  για να αποδεχτείτε την επιλογή και να επιστρέψετε στο προηγούμενο μενού.



## Εικόνα- βίντιο Μενού και υπομενού

## Περιγραφή



### Brightness/ Contrast (Φωτεινότητα/ Αντίθεση)

Χρησιμοποιήστε αυτό το μενού για να ενεργοποιήσετε τη ρύθμιση **Brightness/Contrast (Φωτεινότητα/ Αντίθεση)**.



### Brightness (Φωτεινότητα)

Η επιλογή **Brightness (Φωτεινότητα)** ρυθμίζει τη φωτεινότητα του οπίσθιου φωτισμού (ελάχιστο 0, μέγιστο 100).

Πατήστε το κουμπί  για να αυξήσετε τη φωτεινότητα.

Πατήστε το κουμπί  για να μειώσετε τη φωτεινότητα.

### Contrast (Αντίθεση)

Ρυθμίστε πρώτα την επιλογή **Brightness (Φωτεινότητα)** και, στη συνέχεια, ρυθμίστε την επιλογή **Contrast (Αντίθεση)** μόνο εάν απαιτείται περαιτέρω προσαρμογή.

Πατήστε το κουμπί  για να αυξήσετε την αντίθεση και πατήστε το κουμπί  για να μειώσετε την αντίθεση (μεταξύ 0 και 100).

**ΣΗΜΕΙΩΣΗ:** Η λειτουργία Contrast (Αντίθεση) προσαρμόζει τη διαφορά μεταξύ σκοταδιού και φωτεινότητας στην οθόνη.



Εικόνα- βίντιο	Μενού και υπομενού	Περιγραφή
-------------------	-----------------------	-----------



### Auto Adjust (Αυτόματη προσαρμογή)

Παρόλο που ο υπολογιστής σας αναγνωρίζει την οθόνη σας κατά την εκκίνηση, η λειτουργία **Auto Adjustment (Αυτόματη προσαρμογή)** βελτιστοποιεί τις ρυθμίσεις οθόνης ανάλογα με τις συνθήκες.

Η λειτουργία **Auto Adjustment (Αυτόματη προσαρμογή)** επιτρέπει στην οθόνη να προσαρμόζεται αυτόματα στο εισερχόμενο σήμα βίντεο. Μετά τη χρήση της λειτουργίας **Auto Adjustment (Αυτόματη προσαρμογή)**, μπορείτε να συντονίσετε περαιτέρω την οθόνη σας χρησιμοποιώντας τις επιλογές **Pixel Clock (Χρονισμός pixel)** (γενική ρύθμιση) και **Phase (Φάση)** (λεπτομερής ρύθμιση) στο μενού **Display (Εμφάνιση)**.





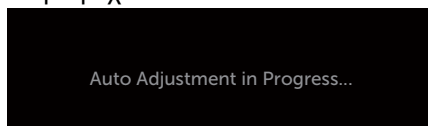

Το ακόλουθο παράθυρο διαλόγου εμφανίζεται σε μια μαύρη οθόνη καθώς η οθόνη προσαρμόζεται αυτόματα στην τρέχουσα είσοδο:

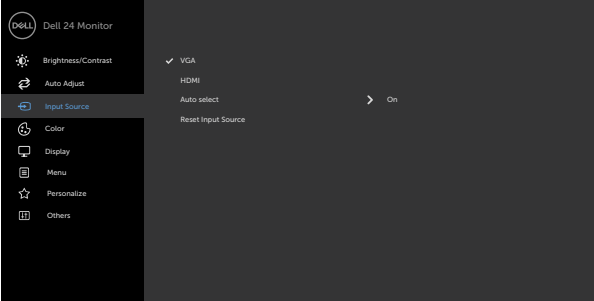

**ΣΗΜΕΙΩΣΗ:** Στις περισσότερες περιπτώσεις, η λειτουργία **Auto Adjust (Αυτόματη προσαρμογή)** παράγει την καλύτερη εικόνα για τη διαμόρφωσή σας.

**ΣΗΜΕΙΩΣΗ:** Η λειτουργία **Auto Adjust (Αυτόματη προσαρμογή)** είναι διαθέσιμη μόνο όταν η οθόνη σας είναι συνδεδεμένη με χρήση του καλωδίου VGA.



Εικονίδιο	Μενού και υπομενού	Περιγραφή
	<b>Input Source (Πηγή εισόδου)</b>	Χρησιμοποιήστε το μενού <b>Input Source (Πηγή εισόδου)</b> για να επιλέξετε μεταξύ διαφορετικών εισόδων βίντεο που είναι συνδεδεμένα στην οθόνη σας.
		
		
<b>VGA</b>	<p>Επιλέξτε την είσοδο <b>VGA</b> όταν χρησιμοποιείτε την υποδοχή VGA.</p> <p>Χρησιμοποιήστε το  για να επιλέξετε την πηγή εισόδου VGA.</p>	
<b>HDMI</b>	<p>Επιλέξτε την είσοδο <b>HDMI</b> όταν χρησιμοποιείτε την υποδοχή HDMI.</p> <p>Χρησιμοποιήστε το  για να επιλέξετε την πηγή εισόδου HDMI.</p>	
<b>Auto Select (Αυτόματη επιλογή)</b>	<p>Χρησιμοποιήστε το  για να επιλέξετε <b>Auto Select (Αυτόματη επιλογή)</b>. Η οθόνη σαρώνει τις διαθέσιμες πηγές εισόδου.</p>	
<b>Reset Input Source (Επαναφορά πηγής εισόδου)</b>	<p>Επαναφέρει τις ρυθμίσεις <b>Input Source (Πηγή εισόδου)</b> στις εργοστασιακές προεπιλογές.</p>	





**Color (Χρώμα)** Χρησιμοποιήστε το μενού **Color (Χρώμα)** για να προσαρμόσετε τη λειτουργία ρύθμισης χρώματος.

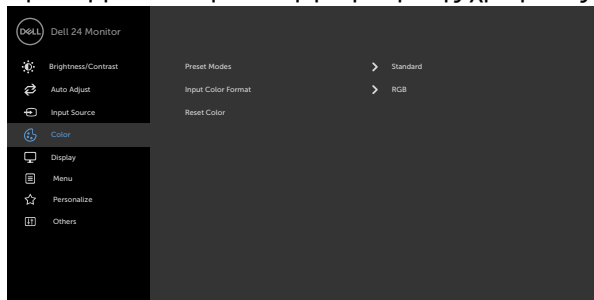

**Preset Modes (Προεπιλεγμένες λειτουργίες)**

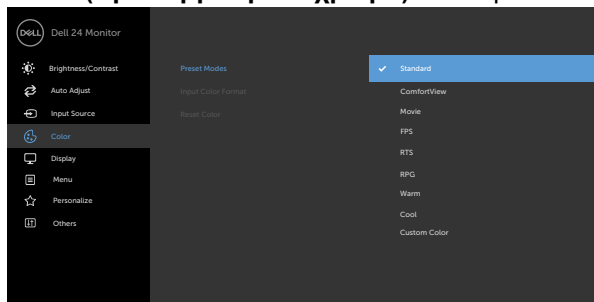

Όταν επιλέγετε **Preset Modes (Προεπιλεγμένες λειτουργίες)**, μπορείτε να επιλέξετε **Standard (Τυπικό)**, **ComfortView (Άνετη θέαση)**, **Movie (Ταινία)**, **FPS**, **RTS**, **RPG**, **Warm (Ζεστό)**, **Cool (Ψυχρό)** ή **Custom Color (Προσαρμοσμένο χρώμα)** από τη λίστα.



- **Standard (Τυπικό):** Προεπιλεγμένες ρυθμίσεις χρώματος. Πρόκειται για την προεπιλεγμένη λειτουργία.
- **ComfortView (Άνετη θέαση):** Μειώνει το επίπεδο του μπλε φωτός που εκπέμπεται από την οθόνη για να κάνει την προβολή πιο άνετη για τα μάτια σας.



**ΠΡΟΕΙΔΟΠΟΙΗΣΗ:** Οι πιθανές μακροπρόθεσμες επιπτώσεις της εκπομπής μπλε φωτός από την οθόνη μπορεί να προκαλέσουν τραυματισμό, όπως ψηφιακή καταπόνηση των ματιών, κόπωση των ματιών και βλάβη στα μάτια. Η χρήση της οθόνης για παρατεταμένες χρονικές περιόδους μπορεί επίσης να προκαλέσει πόνο σε μέρη του σώματος, όπως λαιμό, βραχίονα, πλάτη και ώμο. Για περισσότερες πληροφορίες σχετικά με τη διατήρηση της σωστής στάσης του σώματος και για την αποφυγή σωματικής βλάβης ή τραυματισμού, ανατρέξτε στην ενότητα [Εργονομία](#).

- **Movie (Ταινία):** Φορτώνει ρυθμίσεις χρώματος ιδανικές για ταινίες.
- **FPS (Βολές πρώτου προσώπου):** Φορτώνει ρυθμίσεις χρώματος ιδανικές για παιχνίδια First-Person Shooter.
- **RTS:** Φορτώνει χρωματικές ρυθμίσεις ιδανικές για παιχνίδια στρατηγικής πραγματικού χρόνου.
- **RPG:** Φορτώνει ρυθμίσεις χρώματος ιδανικές για παιχνίδια ρόλων.
- **Warm (Ζεστό):** Αυξάνει τη θερμοκρασία χρώματος. Η οθόνη εμφανίζεται πιο ζεστή με κόκκινη/κίτρινη απόχρωση.
- **Cool (Ψυχρό):** Μειώνει τη θερμοκρασία χρώματος. Η οθόνη εμφανίζεται πιο ψυχρή με μπλε απόχρωση.
- **Custom Color (Προσαρμοσμένο χρώμα):** Επιτρέπει τη μη αυτόματη προσαρμογή των ρυθμίσεων χρώματος. Πατήστε τα κουμπιά  και  για να προσαρμόσετε τις τιμές του κόκκινου, του πράσινου και του μπλε και να δημιουργήσετε τη δική σας προκαθορισμένη λειτουργία χρώματος.

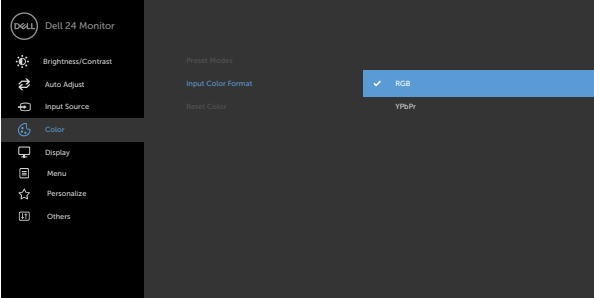

Εικό- νίδιο	Μενού και υπομενού	Περιγραφή
	<b>Input Color Format (Μορφή χρώματος εισόδου)</b>	<p>Σας επιτρέπει να ρυθμίσετε τη λειτουργία εισόδου βίντεο σε:</p> <ul style="list-style-type: none"> <li>• <b>RGB</b>: Ορίστε αυτήν την επιλογή εάν η οθόνη σας είναι συνδεδεμένη σε υπολογιστή ή συσκευή αναπαραγωγής πολυμέσων που υποστηρίζει έξοδο RGB.</li> <li>• <b>YCbCr/YPbPr*</b>: Ορίστε αυτήν την επιλογή εάν το πρόγραμμα αναπαραγωγής πολυμέσων σας υποστηρίζει μόνο έξοδο YCbCr/YPbPr.</li> </ul>
		 <p>The screenshot shows the Dell Monitor OSD menu. The 'Color' section is selected, and the 'Input Color Format' is set to 'RGB'. Other options like 'YCbCr' are visible but not selected.</p>
		<p style="text-align: right;">⬆️ ⬇️ ⬆️ ⬇️</p> <p>* Όταν έχει επιλεγεί είσοδος VGA.</p>
	<b>Hue (Απόχρωση)</b>	<p>Χρησιμοποιήστε ⬆️ ή ⬇️ για να ρυθμίσετε την απόχρωση από 0 έως 100.</p> <p><b>ΣΗΜΕΙΩΣΗ:</b> Η ρύθμιση απόχρωσης είναι διαθέσιμη μόνο για τη λειτουργία Movie (Ταινία) και FPS, RTS, RPG Game.</p>
	<b>Saturation (Κορεσμός)</b>	<p>Χρησιμοποιήστε ⬆️ ή ⬇️ για να ρυθμίσετε τον κορεσμό από 0 έως 100.</p> <p><b>ΣΗΜΕΙΩΣΗ:</b> Η ρύθμιση κορεσμού είναι διαθέσιμη μόνο για τη λειτουργία Movie (Ταινία) και FPS, RTS, RPG.</p>
	<b>Reset Color (Επαναφορά χρώματος)</b>	<p>Επαναφέρει τις ρυθμίσεις χρώματος στις εργοστασιακές προεπιλογές.</p>



## Εικόνα-Μενού και υπομενού



### Display (Εμφάνιση)

## Περιγραφή

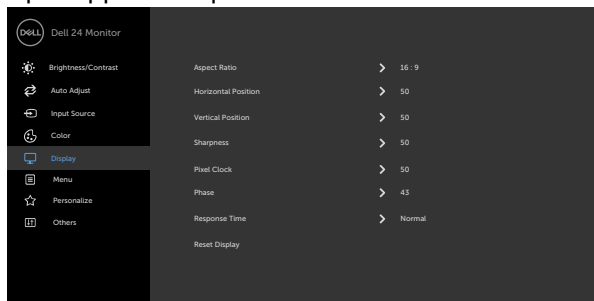

Χρησιμοποιήστε το μενού **Display (Εμφάνιση)** για να προσαρμόσετε την εικόνα.





### Aspect Ratio (Αναλογία διαστάσεων)

Επιλέξτε την αναλογία εικόνας μεταξύ **16:9, 4:3**.



### Horizontal Position (Οριζόντια θέση) (Μόνο είσοδος VGA)

Χρησιμοποιήστε  ή  για να προσαρμόσετε την εικόνα αριστερά ή δεξιά.  
Το ελάχιστο είναι 0' (-).  
Το μέγιστο είναι 100' (+).



### Vertical Position (Κατακόρυφη θέση) (Μόνο είσοδος VGA)

Χρησιμοποιήστε  ή  για να προσαρμόσετε την εικόνα επάνω ή κάτω.  
Το ελάχιστο είναι 0' (-).  
Το μέγιστο είναι 100' (+).

### Sharpness (Ευκρίνεια)

Προσαρμόζει την εικόνα για να την κάνει οξύτερη ή απαλότερη.  
Χρησιμοποιήστε  ή  για να ρυθμίσετε την ευκρίνεια από '0' έως '100'.

### Pixel Clock (Χρονισμός Pixel) (Μόνο είσοδος VGA)

Οι ρυθμίσεις **Phase (Φάση)** και **Pixel Clock (Χρονισμός pixel)** σας επιτρέπουν να προσαρμόσετε την οθόνη στις προτιμήσεις σας. Χρησιμοποιήστε τα κουμπιά  ή  για καλύτερη ποιότητα εικόνας.







Εικόνα-υπομενού	Μενού και υπομενού	Περιγραφή
	<b>Phase (Φάση) (Μόνο είσοδος VGA)</b>	Εάν δεν επιτευχθούν ικανοποιητικά αποτελέσματα με χρήση της ρύθμισης <b>Phase (Φάση)</b> , χρησιμοποιήστε τη ρύθμιση <b>Pixel Clock (Χρονισμός Pixel)</b> (γενική ρύθμιση) και, στη συνέχεια, χρησιμοποιήστε τη ρύθμιση <b>Phase (Φάση)</b> (λεπτομερής ρύθμιση) ξανά.
	<b>Response Time (Χρόνος απόκρισης)</b>	Σας επιτρέπει να ορίσετε την επιλογή <b>Response Time (Χρόνος απόκρισης)</b> σε <b>Normal (Κανονικό)</b> , <b>Fast (Γρήγορο)</b> ή <b>Extreme (Ακραίο)</b> .
	<b>Reset Display (Επαναφορά οθόνης)</b>	Επαναφέρει τις ρυθμίσεις οθόνης στις εργοστασιακές προεπιλογές.



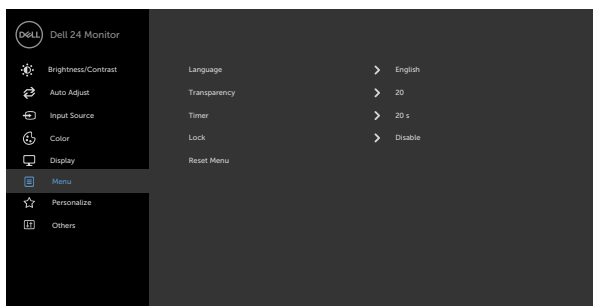

**Menu (Μενού)** Επιλέξτε αυτήν την επιλογή για να προσαρμόσετε τις ρυθμίσεις του OSD, όπως οι γλώσσες του OSD, το χρονικό διάστημα που παραμένει το μενού στην οθόνη και άλλα.



**Language (Γλώσσα)** Ρυθμίστε την οθόνη OSD σε μία από τις οκτώ γλώσσες. (Αγγλικά, Ισπανικά, Γαλλικά, Γερμανικά, Πορτογαλικά Βραζιλίας, Ρωσικά, Απλοποιημένα Κινέζικα ή Ιαπωνικά).

**Transparency (Διαφάνεια)** Επιλέξτε αυτήν την επιλογή για να αλλάξετε τη διαφάνεια του μενού χρησιμοποιώντας τα κουμπιά  και  (ελάχιστο 0/μέγιστο 100).

**Timer (Χρονόμετρο)** **OSD Hold Time (Χρόνος εμφάνισης μενού OSD):** Ορίζει το χρόνο που το μενού οθόνης θα παραμείνει ενεργό μετά από το τελευταίο πάτημα πλήκτρου. Χρησιμοποιήστε τα κουμπιά  και  για να ρυθμίσετε το ρυθμιστικό σε βήματα του 1 δευτερολέπτου, από 5 έως 60 δευτερόλεπτα.





## Εικόνα-Μενού και υπομενού

## Περιγραφή

### Lock (Κλείδωμα)

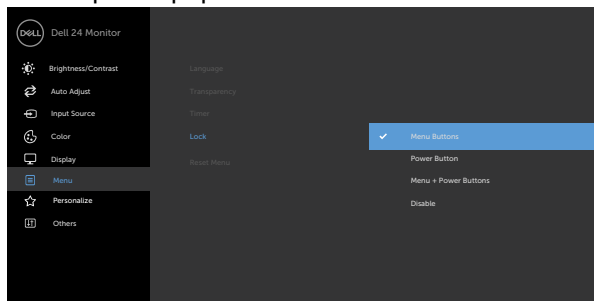
Ελέγχει την πρόσβαση του χρήστη σε προσαρμογές. Κλείδωμα πλήκτρων.



- **Menu Buttons (Κουμπιά μενού):** Κλείδωμα κουμπιών μενού μέσω OSD.
- **Power Button (Κουμπί λειτουργίας):** Κλείδωμα κουμπιού λειτουργίας μέσω OSD.
- **Menu + Power Buttons (Κουμπιά μενού + Λειτουργίας):** Κλείδωμα κουμπιών μενού και κουμπιού λειτουργίας μέσω OSD.
- **Disable (Απενεργοποίηση):** Πατήστε παρατεταμένα το κουμπί  στα αριστερά του κουμπιού λειτουργίας για 4 δευτερόλεπτα.

### Reset Menu (Επαναφορά μενού)

Επαναφέρετε τις ρυθμίσεις μενού στις εργοστασιακές προεπιλογές.





**Personalize  
(Εξατομίκευση)**

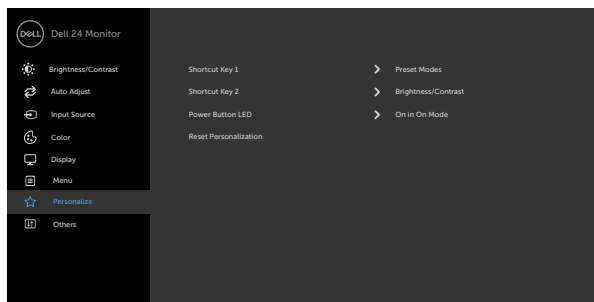

**Shortcut key 1** (Πλήκτρο συντόμευσης 1) Επιλέξτε μεταξύ των επιλογών **Preset Modes** (Προεπιλεγμένες λειτουργίες), **Brightness/Contrast** (Φωτεινότητα/Αντίθεση), **Auto Adjust** (Αυτόματη προσαρμογή), **Input Source** (Πηγή εισόδου), **Aspect Ratio** (Αναλογία διαστάσεων) για το πλήκτρο συντόμευσης 1.

**Shortcut key 2** (Πλήκτρο συντόμευσης 2) Επιλέξτε μεταξύ των επιλογών **Preset Modes** (Προεπιλεγμένες λειτουργίες), **Brightness/Contrast** (Φωτεινότητα/Αντίθεση), **Auto Adjust** (Αυτόματη προσαρμογή), **Input Source** (Πηγή εισόδου), **Aspect Ratio** (Αναλογία διαστάσεων) για το πλήκτρο συντόμευσης 2.

**Power Button LED** (Λυχνία LED τροφοδοσίας) Σας επιτρέπει να ρυθμίσετε την κατάσταση της λυχνίας τροφοδοσίας για εξοικονόμηση ενέργειας.

**Reset Personalization** (Επαναφορά εξατομίκευσης) Επαναφέρει τα πλήκτρα συντόμευσης στις εργοστασιακές προεπιλογές.





## Others (Άλλα)

Επιλέξτε αυτήν την επιλογή για να προσαρμόσετε ρυθμίσεις OSD όπως **DDC/CI**, **LCD Conditioning (Συντήρηση LCD)** και άλλες.

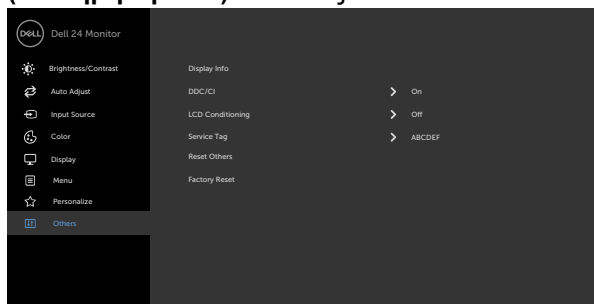
Display Info  
(Πληροφορίες  
οθόνης)

Εμφανίζει τις τρέχουσες ρυθμίσεις της οθόνης.

## DDC/CI

Η επιλογή **DDC/CI** (Κανάλι δεδομένων/Διεπαφή εντολών) σάς επιτρέπει να προσαρμόζετε τις ρυθμίσεις της οθόνης χρησιμοποιώντας λογισμικό στον υπολογιστή σας.

Επιλέξτε **Off (Απενεργοποίηση)** για να απενεργοποιήσετε αυτή τη λειτουργία.

Ενεργοποιήστε αυτήν τη δυνατότητα για καλύτερη εμπειρία χρήστη και βέλτιστη απόδοση της οθόνης σας.

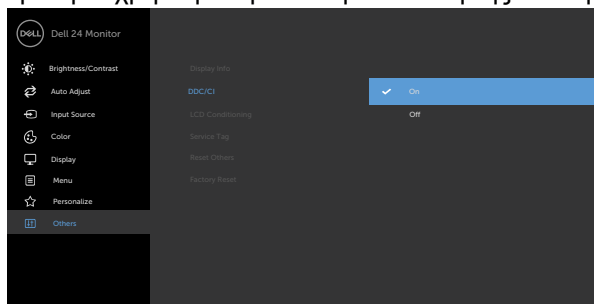

## Εικόνα-Μενού και υπομενού

## Περιγραφή

### LCD Conditioning (Συντήρηση LCD)

Βοηθά στη μείωση μικρών περιπτώσεων μετεικάσματος εικόνας. Ανάλογα με το βαθμό μετεικάσματος, ενδέχεται να χρειαστεί λίγος χρόνος για να εκτελεστεί το πρόγραμμα. Επιλέξτε **On (Ενεργοποίηση)** για να ξεκινήσει η διαδικασία.

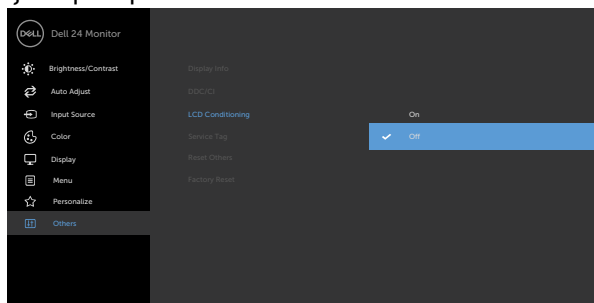

### Service Tag (Ετικέτα σέρβις)

Εμφανίζει την ετικέτα σέρβις. Η ετικέτα σέρβις είναι ένα μοναδικό αλφαριθμητικό αναγνωριστικό που επιτρέπει στην Dell να προσδιορίσει τις προδιαγραφές του προϊόντος και να αποκτήσει πρόσβαση στις πληροφορίες εγγύησης.

**ΣΗΜΕΙΩΣΗ:** Η ετικέτα σέρβις έχει εκτυπωθεί επίσης σε μια ετικέτα που βρίσκεται στο πίσω μέρος του καλύμματος.

### Reset Others (Επαναφορά άλλων)

Επαναφέρει άλλες ρυθμίσεις, όπως την **DDC/CI**, στις εργοστασιακές προεπιλογές.

### Factory Reset (Επαναφορά εργοστασιακών ρυθμίσεων)

Επαναφέρει όλες τις τιμές στις εργοστασιακές προεπιλεγμένες ρυθμίσεις.

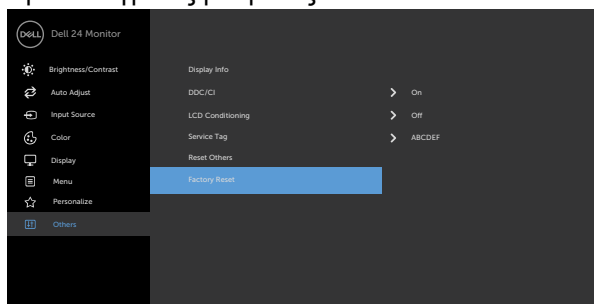

## Προειδοποιητικά μηνύματα OSD

Όταν η οθόνη δεν υποστηρίζει μια συγκεκριμένη λειτουργία ανάλυσης, μπορείτε να δείτε το ακόλουθο μήνυμα:

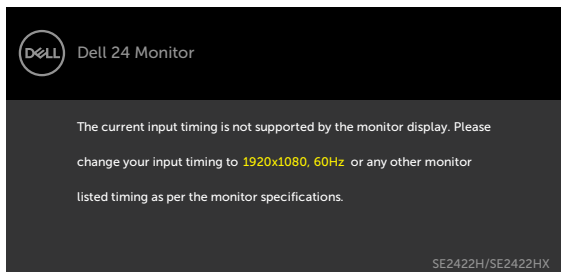

Αυτό σημαίνει ότι η οθόνη δεν μπορεί να συγχρονιστεί με το σήμα που λαμβάνει από τον υπολογιστή. Ανατρέξτε στην ενότητα [Προδιαγραφές ανάλυσης](#) για τα εύρη οριζόντιων και κατακόρυφων συχνοτήτων που υποστηρίζονται από αυτήν την οθόνη. Η συνιστώμενη επιλογή είναι 1920 x 1080.

Μπορείτε να δείτε το ακόλουθο μήνυμα προτού απενεργοποιηθεί η λειτουργία DDC/CI:

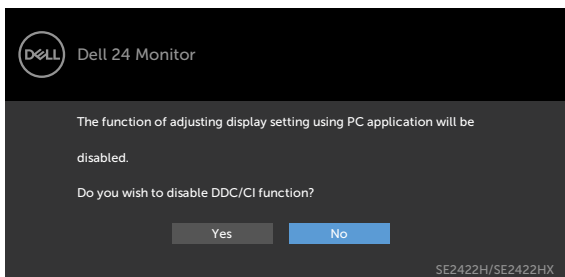

Όταν η οθόνη εισέρχεται σε κατάσταση **Standby (Αναμονής)**, εμφανίζεται το ακόλουθο μήνυμα:

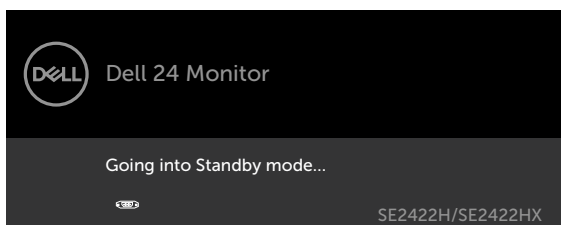
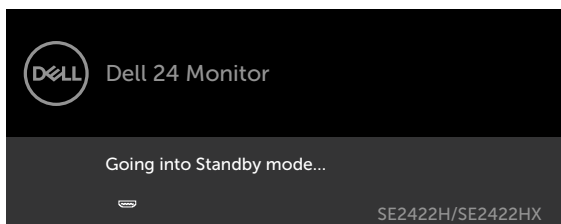

Ενεργοποιήστε τον υπολογιστή και ενεργοποιήστε την οθόνη για να αποκτήσετε πρόσβαση στο μενού **OSD**.

Εάν πατήσετε οποιοδήποτε κουμπί εκτός από το κουμπί λειτουργίας, θα εμφανιστούν τα ακόλουθα μηνύματα ανάλογα με την επιλεγμένη είσοδο:

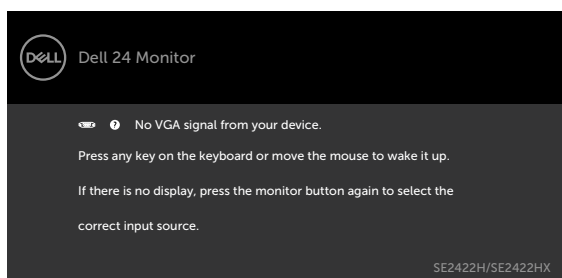
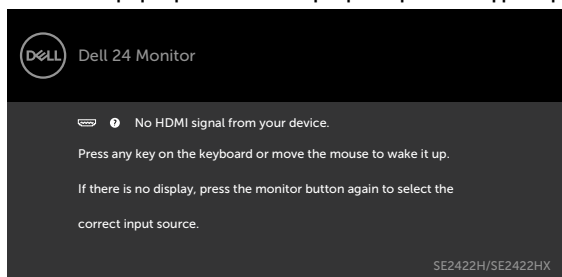

Όταν επιλέγετε **Factory Reset (Επαναφορά εργοστασιακών ρυθμίσεων)** στην επιλογή **Other (Άλλα)**, εμφανίζεται το ακόλουθο μήνυμα:

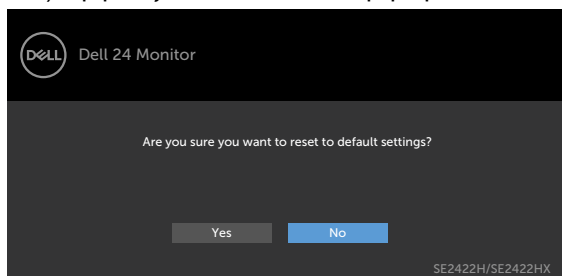

Εάν ρυθμίσετε το επίπεδο φωτεινότητας πάνω από το προεπιλεγμένο επίπεδο (75%), εμφανίζεται το ακόλουθο μήνυμα:

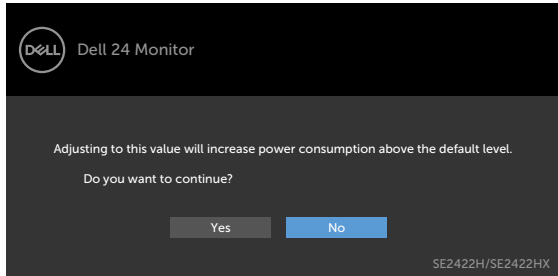

- Όταν ο χρήστης επιλέγει «Yes» (Ναι), το μήνυμα προειδοποίησης κατανάλωσης εμφανίζεται μόνο μία φορά.
- Όταν ο χρήστης επιλέξει «No» (Όχι), το μήνυμα προειδοποίησης κατανάλωσης θα εμφανιστεί ξανά.
- Το μήνυμα προειδοποίησης κατανάλωσης θα εμφανιστεί ξανά μόνο όταν ο χρήστης προχωρήσει σε Επαναφορά εργοστασιακών ρυθμίσεων από το μενού OSD.





Εάν έχετε επιλέξει πηγή εισόδου HDMI ή VGA και δεν έχει συνδεθεί το αντίστοιχο καλώδιο, εμφανίζεται ένα κινούμενο παράθυρο διαλόγου όπως φαίνεται παρακάτω.

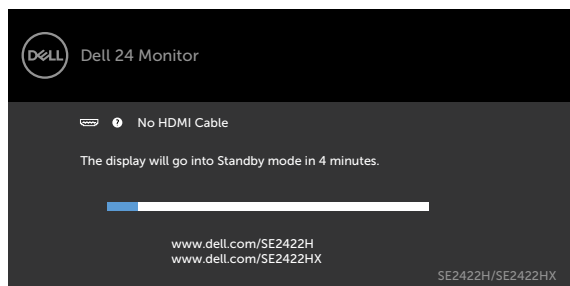

ή

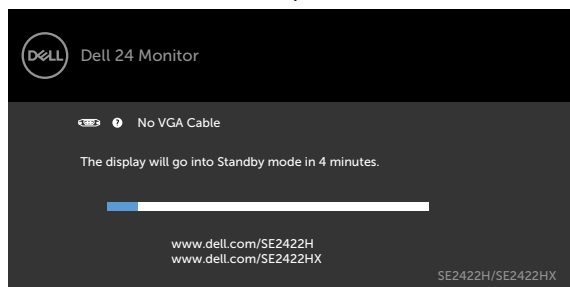

Ανατρέξτε στην ενότητα [Αντιμετώπιση προβλημάτων](#) για περισσότερες πληροφορίες.



## Ρύθμιση της μέγιστης ανάλυσης

Για να ορίσετε τη μέγιστη ανάλυση για την οθόνη:

Σε Windows 7, Windows 8 ή Windows 8.1:

1. Για Windows 8 ή Windows 8.1, επιλέξτε το πλακίδιο επιφάνειας εργασίας για εναλλαγή σε κλασική επιφάνεια εργασίας. Παραλείψτε αυτό το βήμα εάν χρησιμοποιείτε Windows Vista και Windows 7.
2. Κάντε δεξί κλικ στην επιφάνεια εργασίας και κάντε κλικ στην επιλογή **Screen Resolution (Ανάλυση οθόνης)**.
3. Κάντε κλικ στην αναπτυσσόμενη λίστα **Screen Resolution (Ανάλυση οθόνης)** και επιλέξτε **1920 x 1080**.
4. Πατήστε **OK**.

Σε Windows 10:

1. Κάντε δεξί κλικ στην επιφάνεια εργασίας και κάντε κλικ στην επιλογή **Display Settings (Ρυθμίσεις οθόνης)**.
2. Κάντε κλικ στην επιλογή **Advanced display settings (Σύνθετες ρυθμίσεις οθόνης)**.
3. Κάντε κλικ στην αναπτυσσόμενη λίστα **Resolution (Ανάλυση)** και επιλέξτε **1920 x 1080**.
4. Κάντε κλικ στο **Apply (Εφαρμογή)**.

Εάν δεν βλέπετε την επιλογή **1920 x 1080** ίσως χρειαστεί να ενημερώσετε το πρόγραμμα οδήγησης γραφικών σας. Ανάλογα με τον υπολογιστή σας, ολοκληρώστε μία από τις ακόλουθες διαδικασίες:

Εάν διαθέτετε επιτραπέζιο ή φορητό υπολογιστή της Dell:

- Μεταβείτε στη διεύθυνση <https://www.dell.com/support>, εισαγάγετε την ετικέτα σέρβις και κατεβάστε το πιο πρόσφατο πρόγραμμα οδήγησης για την κάρτα γραφικών σας.

**Εάν χρησιμοποιείτε υπολογιστή άλλου κατασκευαστή (φορητός ή επιτραπέζιος υπολογιστής):**

- Μεταβείτε στον ιστότοπο υποστήριξης του κατασκευαστή του υπολογιστή σας και κατεβάστε τα πιο πρόσφατα προγράμματα οδήγησης γραφικών.
- Μεταβείτε στον ιστότοπο του κατασκευαστή της κάρτας γραφικών και κατεβάστε τα πιο πρόσφατα προγράμματα οδήγησης γραφικών.



# Αντιμετώπιση προβλημάτων

**⚠ ΠΡΟΕΙΔΟΠΟΙΗΣΗ:** Πρωτού ξεκινήσετε οποιαδήποτε από τις διαδικασίες αυτής της ενότητας, ακολουθήστε τις **Οδηγίες ασφαλείας**.

## Αυτοδιαγνωστικός έλεγχος

Η οθόνη σας παρέχει δυνατότητα αυτόματου ελέγχου που σας επιτρέπει να ελέγχετε εάν η οθόνη σας λειτουργεί σωστά. Εάν η οθόνη και ο υπολογιστής σας είναι σωστά συνδεδεμένοι, αλλά η οθόνη της οθόνης παραμένει σκοτεινή, εκτελέστε τον αυτοδιαγνωστικό έλεγχο της οθόνης ακολουθώντας τα ακόλουθα βήματα:

1. Απενεργοποιήστε τον υπολογιστή και την οθόνη.
2. Αποσυνδέστε το καλώδιο βίντεο από το πίσω μέρος του υπολογιστή. Για να διασφαλίσετε τη σωστή λειτουργία αυτοδιαγνωστικού ελέγχου, αφαιρέστε όλα τα καλώδια βίντεο από το πίσω μέρος του υπολογιστή.
3. Ενεργοποιήστε την οθόνη.

Εάν η οθόνη λειτουργεί σωστά και δεν ανιχνεύει σήμα εισόδου, ανάλογα με τη συνδεσιμότητα, εμφανίζεται ένα από τα ακόλουθα παράθυρα διαλόγου. Ενώ βρίσκεται σε λειτουργία αυτοδιαγνωστικού ελέγχου, το LED ισχύος παραμένει λευκό.

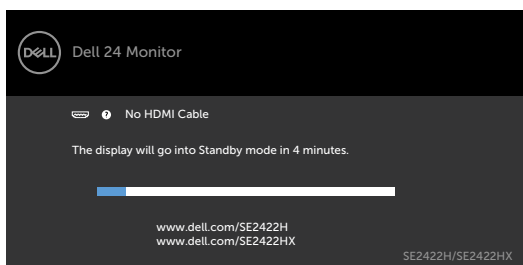

ή

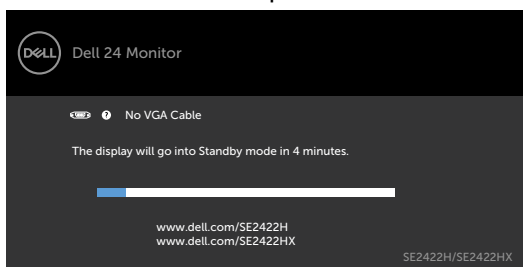

**ΣΗΜΕΙΩΣΗ:** Αυτό το πλαίσιο εμφανίζεται επίσης κατά τη διάρκεια της κανονικής λειτουργίας του συστήματος εάν το καλώδιο βίντεο αποσυνδεθεί ή υποστεί βλάβη.



4. Απενεργοποιήστε την οθόνη σας και επανασυνδέστε το καλώδιο βίντεο. Στη συνέχεια, ενεργοποιήστε τον υπολογιστή και την οθόνη.

Εάν η οθόνη σας παραμένει κενή μετά την εφαρμογή της προηγούμενης διαδικασίας, ελέγξτε τον ελεγκτή βίντεο και τον υπολογιστή σας για τυχόν προβλήματα.

## Ενσωματωμένος διαγνωστικός έλεγχος

Η οθόνη σας διαθέτει ένα ενσωματωμένο διαγνωστικό εργαλείο που σας βοηθά να προσδιορίσετε εάν το πρόβλημα οθόνης που αντιμετωπίζετε είναι εγγενές πρόβλημα της οθόνης σας ή αφορά τον υπολογιστή και την κάρτα βίντεο.

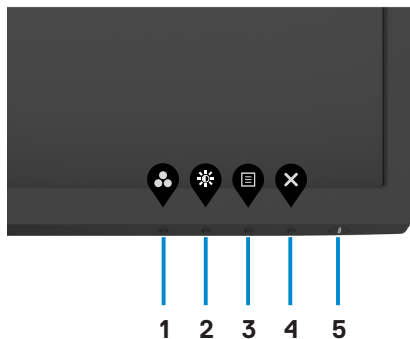

Για να εκτελέσετε τους ενσωματωμένους διαγνωστικούς ελέγχους:

1. Βεβαιωθείτε ότι η οθόνη είναι καθαρή (δεν υπάρχουν σωματίδια σκόνης στην επιφάνεια της οθόνης).
2. Πατήστε και κρατήστε πατημένο το **Κουμπί 4** για τέσσερα δευτερόλεπτα. Στην οθόνη εμφανίζεται ένα μενού.
3. Επιλέξτε τον ενσωματωμένο διαγνωστικό έλεγχο . Εμφανίζεται μια γκρι οθόνη.
4. Ελέγξτε προσεκτικά την οθόνη για ανωμαλίες.
5. Πατήστε ξανά το Κουμπί 1 στον μπροστινό πίνακα. Το χρώμα της οθόνης αλλάζει σε κόκκινο.
6. Ελέγξτε την οθόνη για τυχόν ανωμαλίες.
7. Επαναλάβετε τα βήματα 5 και 6 για να ελέγξετε την οθόνη σε πράσινη, μπλε, μαύρη, λευκή και οθόνη κειμένου.

Ο έλεγχος ολοκληρώνεται όταν εμφανιστεί η οθόνη κειμένου. Για έξοδο, πατήστε ξανά το Κουμπί 1.

Εάν δεν εντοπίσετε ανωμαλίες στην οθόνη κατά τη χρήση του ενσωματωμένου διαγνωστικού εργαλείου, η οθόνη λειτουργεί σωστά. Ελέγξτε την κάρτα βίντεο και τον υπολογιστή για τυχόν προβλήματα.



## Συνήθη προβλήματα

Ο παρακάτω πίνακας περιέχει πληροφορίες σχετικά με συνήθη προβλήματα που ενδέχεται να αντιμετωπίσετε και τις πιθανές λύσεις τους:

Συνήθη συμπτώματα	Τι αντιμετωπίζετε	Πιθανές λύσεις
Δεν υπάρχει εικόνα/Σβηστή λυχνία LED τροφοδοσίας	Δεν εμφανίζεται εικόνα	<ul style="list-style-type: none"><li>· Βεβαιωθείτε ότι το καλώδιο βίντεο που συνδέει την οθόνη και τον υπολογιστή είναι σωστά συνδεδεμένο και ασφαλές.</li><li>· Βεβαιωθείτε ότι η πρίζα λειτουργεί σωστά χρησιμοποιώντας οποιονδήποτε άλλο ηλεκτρικό εξοπλισμό.</li><li>· Βεβαιωθείτε ότι το κουμπί λειτουργίας έχει πατηθεί πλήρως.</li><li>· Βεβαιωθείτε ότι έχει επιλεγεί η σωστή πηγή εισόδου στο μενού <a href="#">Input Source (Πηγή εισόδου)</a>.</li></ul>
Δεν υπάρχει εικόνα/ Αναμμένη λυχνία LED τροφοδοσίας	Δεν εμφανίζεται εικόνα ή σκοτεινή εικόνα	<ul style="list-style-type: none"><li>· Αυξήστε τα στοιχεία ελέγχου φωτεινότητας και αντίθεσης μέσω OSD.</li><li>· Εκτελέστε αυτοδιαγνωστικό έλεγχο της οθόνης.</li><li>· Ελέγξτε αν υπάρχουν σπασμένες ή λυγισμένες ακίδες στην υποδοχή του καλωδίου βίντεο.</li><li>· Εκτελέστε τα ενσωματωμένα διαγνωστικά.</li><li>· Βεβαιωθείτε ότι έχει επιλεγεί η σωστή πηγή εισόδου στο μενού <a href="#">Input Source (Πηγή εισόδου)</a>.</li></ul>
Κακή εστίαση	Η εικόνα είναι ασαφής, θολή ή με είδωλο	<ul style="list-style-type: none"><li>· Εκτελέστε <b>Auto Adjust (Αυτόματη προσαρμογή)</b> μέσω του μενού OSD.</li><li>· Προσαρμόστε τις ρυθμίσεις <b>Phase (Φάση)</b> και <b>Pixel Clock (Χρονισμός Pixel)</b> μέσω του μενού OSD.</li><li>· Αφαιρέστε τυχόν καλώδια επέκτασης βίντεο.</li><li>· Επαναφέρετε την οθόνη στις εργοστασιακά προεπιλεγμένες ρυθμίσεις.</li><li>· Αλλάξτε την ανάλυση βίντεο στη σωστή αναλογία διαστάσεων.</li></ul>



Συνήθη συμπτώματα	Τι αντιμετωπίζετε	Πιθανές λύσεις
Το βίντεο τρέμει	Κυματιστή εικόνα ή ασαφής κίνηση	<ul style="list-style-type: none"> <li>· Εκτελέστε <b>Auto Adjust (Αυτόματη προσαρμογή)</b> μέσω του μενού OSD.</li> <li>· Προσαρμόστε τις ρυθμίσεις <b>Phase (Φάση)</b> και <b>Pixel Clock (Χρονισμός Pixel)</b> μέσω του μενού OSD.</li> <li>· Επαναφέρετε την οθόνη στις εργοστασιακά προεπιλεγμένες ρυθμίσεις.</li> <li>· Ελέγξτε τους περιβαλλοντικούς παράγοντες.</li> <li>· Μετακινήστε την οθόνη σε άλλη τοποθεσία ή δωμάτιο και ελέγξτε ξανά.</li> </ul>
Σβηστά pixel	Η οθόνη LCD παρουσιάζει κηλίδες	<ul style="list-style-type: none"> <li>· Απενεργοποιήστε και ενεργοποιήστε ξανά την οθόνη.</li> <li>· Τα Pixel που είναι μόνιμα απενεργοποιημένα είναι ένα φυσικό ελάττωμα που μπορεί να προκύψει στην τεχνολογία LCD.</li> <li>· Για περισσότερες πληροφορίες σχετικά με την ποιότητα παρακολούθησης της Dell και την πολιτική Pixel, ανατρέξτε στη διεύθυνση <a href="https://www.dell.com/pixelguidelines">https://www.dell.com/pixelguidelines</a>.</li> </ul>
Συνεχώς αναμμένα pixel	Η οθόνη LCD έχει φωτεινά σημεία	<ul style="list-style-type: none"> <li>· Απενεργοποιήστε και ενεργοποιήστε ξανά την οθόνη.</li> <li>· Τα Pixel που είναι μόνιμα απενεργοποιημένα είναι ένα φυσικό ελάττωμα που μπορεί να προκύψει στην τεχνολογία LCD.</li> <li>· Για περισσότερες πληροφορίες σχετικά με την ποιότητα παρακολούθησης της Dell και την πολιτική Pixel, ανατρέξτε στον ιστότοπο υποστήριξης της Dell στη διεύθυνση <a href="https://www.dell.com/pixelguidelines">https://www.dell.com/pixelguidelines</a>.</li> </ul>
Προβλήματα φωτεινότητας	Η εικόνα είναι πολύ σκοτεινή ή πολύ φωτεινή	<ul style="list-style-type: none"> <li>· Επαναφέρετε την οθόνη στις εργοστασιακά προεπιλεγμένες ρυθμίσεις.</li> <li>· Προσαρμόστε τα στοιχεία ελέγχου φωτεινότητας και αντίθεσης μέσω OSD.</li> </ul>



Συνήθη συμπτώματα	Τι αντιμετωπίζετε	Πιθανές λύσεις
Γεωμετρική παραμόρφωση	Η οθόνη δεν έχει κεντραριστεί σωστά	<ul style="list-style-type: none"> <li>Επαναφέρετε την οθόνη στις εργοστασιακά προεπιλεγμένες ρυθμίσεις.</li> <li><b>Auto Adjust (Αυτόματη προσαρμογή)</b> μέσω του μενού OSD.</li> <li>Προσαρμόστε την οριζόντια και κάθετη θέση μέσω του μενού OSD.</li> </ul>
Οριζόντιες ή κάθετες γραμμές	Η οθόνη εμφανίζει μία ή περισσότερες γραμμές	<ul style="list-style-type: none"> <li>Επαναφέρετε την οθόνη στις εργοστασιακά προεπιλεγμένες ρυθμίσεις.</li> <li>Εκτελέστε <b>Auto Adjust (Αυτόματη προσαρμογή)</b> μέσω του μενού OSD.</li> <li>Προσαρμόστε τις ρυθμίσεις <b>Phase (Φάση)</b> και <b>Pixel Clock (Χρονισμός Pixel)</b> μέσω του μενού OSD.</li> <li>Εκτελέστε αυτοδιαγνωστικό έλεγχο της οθόνης. για να προσδιορίσετε εάν οι γραμμές εμφανίζονται και στη λειτουργία αυτοδιαγνωστικού ελέγχου.</li> <li>Ελέγξτε αν υπάρχουν σπασμένες ή λυγισμένες ακίδες στην υποδοχή του καλωδίου βίντεο.</li> <li>Εκτελέστε τα ενσωματωμένα διαγνωστικά.</li> </ul>
Προβλήματα συγχρονισμού	Η εικόνα φαίνεται μπερδεμένη	<ul style="list-style-type: none"> <li>Επαναφέρετε την οθόνη στις εργοστασιακά προεπιλεγμένες ρυθμίσεις.</li> <li>Εκτελέστε <b>Auto Adjust (Αυτόματη προσαρμογή)</b> μέσω του μενού OSD.</li> <li>Προσαρμόστε τις ρυθμίσεις <b>Phase (Φάση)</b> και <b>Pixel Clock (Χρονισμός Pixel)</b> μέσω του μενού OSD.</li> <li>Εκτελέστε αυτοδιαγνωστικό έλεγχο της οθόνης. για να προσδιορίσετε εάν το πρόβλημα παρουσιάζεται και στη λειτουργία αυτοδιαγνωστικού ελέγχου.</li> <li>Ελέγξτε αν υπάρχουν σπασμένες ή λυγισμένες ακίδες στην υποδοχή του καλωδίου βίντεο.</li> <li>Επανεκκινήστε τον υπολογιστή σε ασφαλή λειτουργία.</li> </ul>



Συνήθη συμπτώματα	Τι αντιμετωπίζετε	Πιθανές λύσεις
Ζητήματα σχετικά με την ασφάλεια.	Ορατές ενδείξεις καπνού ή σπινθήρων	<ul style="list-style-type: none"> <li>· Μην εκτελέσετε βήματα αντιμετώπισης προβλημάτων.</li> <li>· Για περισσότερες πληροφορίες σχετικά με την επικοινωνία με την Dell, ανατρέξτε στην ενότητα <b>Επικοινωνία με την Dell</b> αμέσως.</li> </ul>
Περιστασιακά προβλήματα	Περιστασιακή εμφάνιση δυσλειτουργιών της οθόνης	<ul style="list-style-type: none"> <li>· Βεβαιωθείτε ότι το καλώδιο βίντεο που συνδέει την οθόνη στον υπολογιστή είναι σωστά συνδεδεμένο και ασφαλές.</li> <li>· Επαναφέρετε την οθόνη στις εργοστασιακά προεπιλεγμένες ρυθμίσεις.</li> <li>· Εκτελέστε αυτοδιαγνωστικό έλεγχο της οθόνης. για να προσδιορίσετε εάν το περιστασιακό πρόβλημα παρουσιάζεται σε λειτουργία αυτοδιαγνωστικού ελέγχου.</li> </ul>
Απουσία χρώματος	Απουσία χρώματος από την εικόνα	<ul style="list-style-type: none"> <li>· Εκτελέστε αυτοδιαγνωστικό έλεγχο της οθόνης.</li> <li>· Βεβαιωθείτε ότι το καλώδιο βίντεο που συνδέει την οθόνη στον υπολογιστή είναι σωστά συνδεδεμένο και ασφαλές.</li> <li>· Ελέγξτε αν υπάρχουν σπασμένες ή λυγισμένες ακίδες στην υποδοχή του καλωδίου βίντεο.</li> </ul>
Εσφαλμένο χρώμα	Το χρώμα της εικόνας δεν είναι καλό	<ul style="list-style-type: none"> <li>· Δοκιμάστε διαφορετική επιλογή <b>Preset Modes (Προεπιλεγμένες λειτουργίες)</b> στο μενού <b>Color (Χρώμα)</b>. Προσαρμόστε την τιμή <b>R/G/B</b> από την επιλογή <b>Custom Color (Προσαρμοσμένο χρώμα)</b> στο μενού <b>Color (Χρώμα)</b>.</li> <li>· Προσαρμόστε την τιμή R/G/B από την επιλογή <b>Custom Color (Προσαρμοσμένο χρώμα)</b> στο μενού <b>Color (Χρώμα)</b>.</li> <li>· Αλλάξτε τη <b>Input Color Format (Μορφή χρώματος εισαγωγής)</b> σε <b>RGB</b> ή <b>YCbCr/YPbPr</b> στο μενού <b>Color (Χρώμα)</b>.</li> <li>· Εκτελέστε τα ενσωματωμένα διαγνωστικά.</li> </ul>





<b>Συνήθη συμπτώματα</b>	<b>Τι αντιμετωπίζετε</b>	<b>Πιθανές λύσεις</b>
Διατήρηση εικόνας από μια στατική εικόνα που παρέμεινε στην οθόνη για μεγάλο χρονικό διάστημα	Αχνή σκιά στατικής εικόνας εμφανίζεται στην οθόνη	<ul style="list-style-type: none"> <li>· Ρυθμίστε την οθόνη να απενεργοποιείται μετά από λίγα λεπτά χρόνου αδράνειας. Αυτή η ρύθμιση μπορεί να γίνει μέσω της επιλογής Power Options (Επιλογές παροχής ενέργειας) σε Windows ή Energy Saver (Εξοικονόμηση ενέργειας) σε Mac.</li> <li>· Εναλλακτικά, χρησιμοποιήστε μια προφύλαξη οθόνης που αλλάζει δυναμικά.</li> </ul>



## Προβλήματα ειδικά για το προϊόν

Πρόβλημα	Τι αντιμετωπίζετε	Πιθανές λύσεις
Η εικόνα της οθόνης είναι πολύ μικρή	Η εικόνα είναι κεντραρισμένη στην οθόνη, αλλά δεν καλύπτει ολόκληρη την περιοχή προβολής	<ul style="list-style-type: none"><li>· Ελέγξτε τη ρύθμιση <b>Aspect Ratio (Αναλογία διαστάσεων)</b> στο μενού <b>Display (Εμφάνιση)</b>.</li><li>· Επαναφέρετε την οθόνη στις εργοστασιακά προεπιλεγμένες ρυθμίσεις.</li></ul>
Δεν είναι δυνατή η προσαρμογή της οθόνης με τα κουμπιά στον μπροστινό πίνακα	Το μενού OSD δεν εμφανίζεται στην οθόνη	<ul style="list-style-type: none"><li>· Απενεργοποιήστε την οθόνη, αποσυνδέστε το καλώδιο τροφοδοσίας, συνδέστε το ξανά και στη συνέχεια ενεργοποιήστε την οθόνη.</li></ul>
Απουσία σήματος εισόδου κατά τη χρήση των στοιχείων ελέγχου	Απουσία εικόνας, η λυχνία LED είναι λευκή	<ul style="list-style-type: none"><li>· Ελέγξτε την πηγή σήματος. Βεβαιωθείτε ότι ο υπολογιστής δεν βρίσκεται σε λειτουργία εξοικονόμησης ενέργειας μετακινώντας το ποντίκι ή πατώντας οποιοδήποτε πλήκτρο στο πληκτρολόγιο.</li><li>· Ελέγξτε εάν το καλώδιο σήματος είναι σωστά συνδεδεμένο. Συνδέστε ξανά το καλώδιο σήματος, εάν είναι απαραίτητο.</li><li>· Επαναφέρετε τον υπολογιστή ή το πρόγραμμα αναπαραγωγής βίντεο.</li></ul>
Η εικόνα δεν γεμίζει ολόκληρη την οθόνη	Η εικόνα δεν μπορεί να γεμίσει το ύψος ή το πλάτος της οθόνης	<ul style="list-style-type: none"><li>· Λόγω διαφορετικών μορφών βίντεο (αναλογία διαστάσεων) DVD, η οθόνη ενδέχεται να εμφανίζεται σε πλήρη οθόνη.</li><li>· Εκτελέστε τα ενσωματωμένα διαγνωστικά.</li></ul>



# Παράρτημα

---

## Ειδοποιήσεις FCC (μόνο ΗΠΑ) και άλλες κανονιστικές πληροφορίες

Για ειδοποιήσεις FCC και άλλες κανονιστικές πληροφορίες, ανατρέξτε στον ιστότοπο συμμόρφωσης με τους κανονισμούς που βρίσκεται στη διεύθυνση [https://www.dell.com/regulatory\\_compliance](https://www.dell.com/regulatory_compliance).

## Επικοινωνία με την Dell

Για πελάτες στις Ηνωμένες Πολιτείες, καλέστε 800-WWW-DELL (800-999-3355).

 **ΣΗΜΕΙΩΣΗ:** Εάν δεν έχετε ενεργή σύνδεση στο Διαδίκτυο, μπορείτε να βρείτε στοιχεία επικοινωνίας στο τιμολόγιο αγοράς, το δελτίο αποστολής, την απόδειξη ή τον κατάλογο προϊόντων της Dell.

Η Dell παρέχει πολλές επιλογές υποστήριξης και υπηρεσιών μέσω διαδικτύου και τηλεφώνου. Η διαθεσιμότητα διαφέρει ανάλογα με τη χώρα και το προϊόν και ορισμένες υπηρεσίες ενδέχεται να μην είναι διαθέσιμες στην περιοχή σας.

### Για να λάβετε διαδικτυακό περιεχόμενο υποστήριξης οθόνης:

Ανατρέξτε στη διεύθυνση <https://www.dell.com/support/monitors>.

### Για να επικοινωνήσετε με την Dell για θέματα πωλήσεων, τεχνικής υποστήριξης ή εξυπηρέτησης πελατών:

1. Επισκεφθείτε τη διεύθυνση <https://www.dell.com/support>.
2. Επαληθεύστε τη χώρα ή την περιοχή σας στο αναπτυσσόμενο μενού Επιλογή χώρας/περιοχής στην κάτω δεξιά γωνία της σελίδας.
3. Κάντε κλικ στην επιλογή **Contact Us (Επικοινωνία)** δίπλα στο αναπτυσσόμενο μενού της χώρας.
4. Επιλέξτε τον κατάλληλο σύνδεσμο σέρβις ή υποστήριξης ανάλογα με τις ανάγκες σας.
5. Επιλέξτε τη μέθοδο επικοινωνίας με την Dell που είναι βολική για εσάς.

## Βάση δεδομένων προϊόντων ΕΕ για ετικέτα ενέργειας και ενημερωτικό δελτίο προϊόντος

SE2422H: <https://eprel.ec.europa.eu/qr/494247>

SE2422HX: <https://eprel.ec.europa.eu/qr/494395>

