



# Moniteur Dell 24 SE2422H/SE2422HX Guide de l'utilisateur

**Modèle: SE2422H/SE2422HX**  
**Modèle réglementaire: SE2422Ht/SE2422Hf/SE2422Hb**



-  **REMARQUE** : Une **REMARQUE** indique des informations importantes qui vous aident à mieux utiliser votre ordinateur.
-  **ATTENTION** : **ATTENTION** indique des dommages potentiels au matériel ou une perte de données si les instructions ne sont pas suivies.
-  **AVERTISSEMENT** : Un **AVERTISSEMENT** indique un risque de dommages matériels, de blessures corporelles ou de mort.

**Copyright © 2021 Dell Inc. ou ses filiales. Tous droits réservés.** Dell, EMC et d'autres marques commerciales sont des marques commerciales de Dell Inc. ou de ses filiales. Les autres marques commerciales peuvent être des marques commerciales de leurs propriétaires respectifs.

2021 – 04

Rév. A00

# Contenu

<b>Consignes de sécurité</b>	<b>5</b>
<b>À propos de votre moniteur</b>	<b>6</b>
Contenu de l'emballage	6
Fonctions du produit	8
Pièces et commandes	9
Vue de devant	9
Vue de derrière	10
Vue de dessous	11
Spécifications du moniteur	12
Spécifications de la résolution	13
Modes d'affichage pré-réglés	14
Spécifications électriques	15
Caractéristiques physiques	16
Caractéristiques environnementales	17
Assignations des broches	18
Capacité 'Plug and Play'	20
Qualité du moniteur LCD et politique de pixel	20
Ergonomie	21
Manipuler et déplacer votre écran	23
Consignes de maintenance	24
Nettoyage de votre moniteur	24
<b>Configuration de votre moniteur</b>	<b>25</b>
Raccordement du socle	25
Utilisation de l'inclinaison	28
Connexion de votre moniteur	29



Gestion de vos câbles . . . . .	30
Sécurisation de votre moniteur à l'aide d'un antivol	
Kensington (en option) . . . . .	30
Démonter le socle du moniteur . . . . .	31
Montage mural (optionnel) . . . . .	32
<b>Utilisation du moniteur . . . . .</b>	<b>33</b>
Mettre le moniteur sous tension . . . . .	33
Utiliser les boutons du panneau frontal . . . . .	33
Utilisation de la fonction de verrou du menu à l'écran . . . . .	35
Bouton- du panneau frontal. . . . .	38
Utilisation du menu à l'écran (OSD) . . . . .	39
Accéder au système de menus. . . . .	39
Messages d'avertissement de l'OSD. . . . .	52
Réglage de la résolution maximale. . . . .	56
<b>Dépannage . . . . .</b>	<b>57</b>
Autotest . . . . .	57
Diagnostiques intégrés . . . . .	58
Problèmes courants . . . . .	59
Problèmes spécifiques au produit . . . . .	63
<b>Annexe . . . . .</b>	<b>64</b>
Avis de la FCC (États-Unis uniquement) et autres informations réglementaires. . . . .	64
Contacter Dell . . . . .	64
Base de données des produits de l'UE pour l'étiquetage énergétique et la fiche d'information sur le produit . . . . .	64



# Consignes de sécurité

**⚠ AVERTISSEMENT : L'utilisation de commandes, de réglages ou de procédures autres que ceux spécifiés dans la présente documentation peut entraîner une exposition à des chocs et des risques électriques et / ou mécaniques.**

- Placez le moniteur sur une surface résistante et manipulez-le avec soin. L'écran est fragile et peut s'endommager en cas de chute ou de choc violent.
- Assurez-vous toujours que les valeurs nominales de votre moniteur fonctionnent avec l'alimentation secteur disponible dans votre pays.
- Maintenez le moniteur à température ambiante. Les conditions excessivement froides ou chaudes peuvent avoir un effet néfaste sur les cristaux liquides de l'écran.
- Ne soumettez pas le moniteur à de fortes vibrations ou à des chocs importants. Par exemple, ne placez pas le moniteur dans un coffre de voiture.
- Débranchez le moniteur lorsqu'il n'est pas prévu qu'il soit utilisé pendant une période prolongée.
- Pour éviter les chocs électriques, n'essayez pas de retirer un quelconque capot ou de toucher l'intérieur du moniteur.

Pour plus d'informations sur les consignes de sécurité, consultez les Informations relatives à la sécurité, à l'environnement et à la réglementation (SERI).







# À propos de votre moniteur

## Contenu de l'emballage

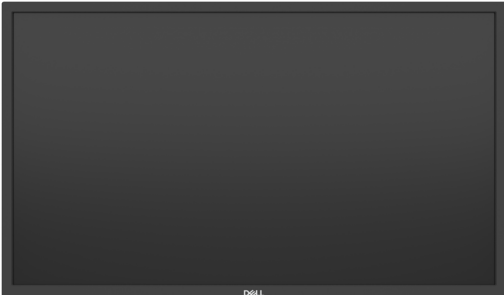
**REMARQUE :** Certains composants peuvent être optionnels et peuvent ne pas être livrés avec votre moniteur.

Votre moniteur est livré avec les composants illustrés dans le tableau ci-dessous. S'il manque un composant quel qu'il soit, contactez l'assistance technique de Dell. Pour connaître les coordonnées de Dell, consultez [Contacter Dell](#).

	Écran
	Colonne de support
	Base
	Couvercle Vesa



	<p>Cordon d'alimentation (varie en fonction du pays)</p>
	<p>Câble HDMI</p>
	<p>Câble VGA (SE2422HX uniquement)</p>
	<ul style="list-style-type: none"> <li>• Guide d'installation rapide</li> <li>• Informations de sécurité et réglementaires</li> </ul>



# Fonctions du produit

Le moniteur à écran plat **Dell SE2422H/SE2422HX** a une matrice active, un transistor à couches minces (TFT), un écran à cristaux liquides (LCD) et un rétroéclairage DEL. Les fonctions du moniteur sont les suivantes :

- Écran avec zone visualisable de 60,45 cm (23,80 pouces de diagonale). Résolution 1920 x 1080 (16:9) avec un support plein écran pour les résolutions inférieures.
- Gamme de couleurs de 72% NTSC (typique), CIE 1931.
- Connectivité numérique avec HDMI.
- Possibilité de réglage de l'inclinaison.
- Solution de montage avec des orifices de fixation à écartement de 100 mm VESA (Video Electronics Standards Association) et pied amovible.
- Capacité Plug and Play si votre ordinateur le prend en charge.
- Ajustements sur le menu de l'écran (OSD) pour configurer et optimiser facilement l'écran.
- Verrou des boutons de Menu et d'Alimentation.
- Fente de verrouillage de sécurité.
- Verrouillage du socle.
- ≤ 0,3 W en mode veille.
- Le moniteur adopte la technologie Flicker-Free, qui supprime le scintillement visible à l'œil nu, apporte un confort visuel et aide à protéger les utilisateurs contre la fatigue oculaire et générale.
- Prend en charge de 48 Hz à 75 Hz (HDMI) en mode FreeSync.
- Prend en charge la technologie AMD FreeSync™
- Confort oculaire optimisé grâce à un écran Flicker-Free certifié TÜV.

 **AVERTISSEMENT : Les effets possibles à long terme de l'émission de lumière bleue par le moniteur peuvent causer des dommages oculaires, y compris la fatigue oculaire, la tension oculaire numérique, etc.**





# Pièces et commandes

## Vue de devant



Etiquette	Description	Utilisation
1	Boutons de fonction	pour plus d'informations, voir <a href="#">Utilisation du moniteur</a>
2	Voyant LED d'alimentation	Une couleur blanche fixe indique que le moniteur est allumé et fonctionne normalement. Une couleur blanche clignotante indique que le moniteur est en mode veille.



## Vue de derrière



Étiquette	Description	Utilisation
1	Trous de montage VESA ( 100 mm x 100 mm derrière le couvercle VESA)	Support de montage mural en utilisant un kit de montage mural compatible VESA (100 mm x 100 mm). <b>REMARQUE</b> : Le kit de montage mural n'est pas inclus avec votre moniteur et est vendu séparément.
2	Étiquette réglementaire	Liste les certifications réglementaires.
3	Bouton d'ouverture du socle	Attache le moniteur à l'aide d'un câble de protection anti-vol.
4	Code barre, numéro de série et étiquette Service Tag	Le numéro de service est un identifiant alphanumérique unique qui permet aux techniciens de maintenance de Dell d'identifier les composants matériels de votre moniteur et d'accéder aux informations de garantie. Reportez-vous à cette étiquette si vous devez contacter Dell afin d'obtenir une assistance technique.
5	Fente de gestion des câbles	Sert à connecter les câbles en les insérant dans la fente.
6	Couvercle Vesa	Alignez les deux points finaux situés à l'avant du couvercle VESA avec les trous de fixation VESA, puis appuyez doucement sur le couvercle VESA.



## Vue de dessous

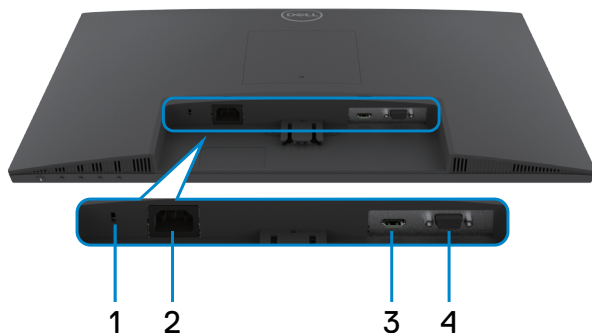

Etiquette	Description	Utilisation
1	Connecteur d'alimentation	Utilisez un verrou de sécurité avec cet orifice pour fixer votre moniteur (vendu séparément).
2	Connecteur d'alimentation	Raccordez le câble d'alimentation (fourni avec votre moniteur).
3	ports HDMI	Raccordez le câble HDMI (fourni avec votre moniteur).
4	ports VGA	Raccordez le câble VGA (SE2422HX uniquement).



# Spécifications du moniteur

Description	Valeurs
Type d'écran	Matrice active - LCD TFT
Type de panneau	Alignement vertical (AV)
Rapport d'aspect	16:9
Dimensions d'images visualisables	
Diagonale	604,50 mm (23,80 pouces)
Zone active	
Horizontale	527,04 mm (20,75 pouces)
Verticale	296,46 mm (11,67 pouces)
Zone	156246,28 mm <sup>2</sup> (242,18 pouces <sup>2</sup> )
Taille des pixels	0,2745 mm x 0,2745 mm
Pixel par pouce (PPP)	92,56
Angle de vue	
Horizontale	178 degrés typique
Verticale	178 degrés typique
Luminosité	250 cd/m <sup>2</sup> (typique)
Rapport de contraste	3000:1 (typique)
Revêtement de l'écran de visualisation	Anti-reflet avec dureté 3H
Rétro-éclairage	Système d'éclairage des bords à LED
Temps de réponse (Gris à gris)	12 ms (NORMAL) 8 ms (rapide) 5 ms (extrême) <b>REMARQUE : En mode Extreme, de légers artefacts peuvent se produire en raison de l'overdrive visant à obtenir une vitesse et une réactivité rapides. Utilisez le mode Normal / Rapide / extrême pour une expérience sur écran et une jouabilité optimales.</b>
Profondeur des couleurs	16,70 millions de couleurs
Gamme de couleurs*	72% NTSC, CIE 1931
Connectivité	• 1 x HDMI 1.4 • 1 x VGA



Largeur de bordure (bord du moniteur jusqu'à zone active)	
Haut	12,80 mm
Gauche/Droite	12,80 mm
Bas	16,92 mm
Réglage	
Support réglable en hauteur	NA
Inclinaison	-5 degrés à 21 degrés
Gestion des câbles	oui
Compatibilité Dell Display Manager (DDM)	Organisation facile et autres principales fonctionnalités
Sécurité	Fente de verrouillage de sécurité (câble antivol vendu séparément)

\*À la résolution native uniquement, sous le pré-réglage de Mode personnalisé.

## Spécifications de la résolution

Modèle	SE2422H		SE2422HX	
	HDMI	VGA	HDMI	VGA
Plage de balayage horizontale	30 kHz à 83 kHz		31 kHz à 84 kHz	31 kHz à 80 kHz
Plage de balayage verticale	48 Hz à 75 Hz			
Résolution maximale pré-réglée	1920 x 1080 à 75 Hz(HDMI) 1920 x 1080 à 60 Hz(VGA)			
Capacités d'affichage vidéo (mode HDMI)	480p, 576p, 720p, 1080i, 1080p, FHD			



## Modes d'affichage pré-réglés

Mode d'affichage	Fréquence horizontale (kHz)	Fréquence verticale (Hz)	Horloge de pixels (MHz)	Polarité de synchronisation (Horizontale/ Verticale)
720 x 400	31,47	70,08	28,32	-/+
640 x 480	31,47	59,94	25,18	-/-
640 x 480	37,50	75	31,50	-/-
800 x 600	37,88	60,317	40	+/+
800 x 600	46,88	75	49,50	+/+
1024 x 768	48,36	60	65	-/-
1024 x 768	60,02	75,029	78,75	+/+
1152 x 864	67,50	75	108	+/+
1280 x 1024	64	60,02	108	+/+
1280 x 1024	80	75,02	135	+/+
1600 x 900	60	60	108	+/+
1920 x 1080	67,50	60	148,50	+/+
1920 x 1080	83,89	75	174,50	+/-



## Spécifications électriques

Description	Valeurs
Signaux d'entrée vidéo	<ul style="list-style-type: none"><li>• HDMI 1.4 , 600mV pour chaque ligne différentielle, impédance d'entrée de 100 ohm par paire différentielle</li><li>• Analogique RGB, 0,7 Volts +/- 5%, polarité positive pour une impédance d'entrée de 75 <math>\Omega</math></li></ul>
Voltage d'entrée / fréquence / courant	100–240 VCA / 50 Hz/60 Hz $\pm$ 3 Hz / 1,5 A (maximum)
Courant d'appel	120 V : 30 A (max.) à 0°C (démarrage à froid) 240 V : 60 A (max.) à 0°C (démarrage à froid)
Consommation électrique	0,3 W (Mode arrêt) <sup>1</sup> 0,3 W (Mode veille) <sup>1</sup> 15,7 W (Mode allumé) <sup>1</sup> 24 W (Max.) <sup>2</sup> 15,90 W ( $P_{on}$ ) <sup>3</sup> 49,70 W (TEC) <sup>3</sup>

<sup>1</sup> Selon la définition de l'UE 2019/2021 et de l'UE 2019/2013.

<sup>2</sup> Réglage maximal de la luminosité et du contraste avec une charge de puissance maximale sur tous les ports USB.

<sup>3</sup>  $P_{on}$  : Consommation électrique du mode Marche mesurée en se référant à la méthode de test Energy Star.

TEC : Consommation totale d'énergie en kWh mesurée en se référant à la méthode de test Energy Star.

**⚠ ATTENTION :** Ce document est fourni à titre indicatif et reflète les performances en laboratoire. Votre produit est susceptible de fonctionner différemment selon le logiciel, les composants et les périphériques commandés, et ces informations ne font l'objet d'aucune obligation de mise à jour. Ainsi, le client ne doit pas se fier entièrement à ces informations dans ses prises de décisions en matière de tolérances électriques ou autres. Aucune garantie expresse ou implicite n'existe en termes d'exactitude ou d'exhaustivité.



## Caractéristiques physiques

Description	SE2422H	SE2422HX
Type de connecteur	<ul style="list-style-type: none"> <li>· 1 x ports HDMI 1.4</li> <li>· 1 x ports VGA</li> </ul>	
Type du câble de signal	Un câble HDMI 1,8 m Un câble VGA 1,8 m(SE2422HX uniquement)	
Dimensions (avec le socle)		
Hauteur	420,25 mm (16,55 pouces)	
Largeur	552,64 mm (21,76 pouces)	
Profondeur	178,81 mm (7,04 pouces)	
Dimensions (sans le socle)		
Hauteur	331,61 mm (13,06 pouces)	
Largeur	552,64 mm (21,76 pouces)	
Profondeur	49,69 mm (1,96 pouces)	
Dimensions de la base		
Hauteur	173,93 mm (6,85 pouces)	
Largeur	240,42 mm (9,47 pouces)	
Profondeur	178,81 mm (7,04 pouces)	
Poids		
Avec l'emballage	5,23 kg (11,53 lb)	5,33 kg (11,75 lb)
Avec l'ensemble du socle et câbles	3,77 kg (8,31 lb)	3,87 kg (8,53 lb)
Sans ensemble du socle (pour montage mural ou montage VESA - sans câbles)	3,18 kg (7,01 lb)	3,18 kg (7,01 lb)
De l'ensemble du socle	0,33 kg (0,73 lb)	0,33 kg (0,73 lb)





## Caractéristiques environnementales

Description	Valeurs
Conformité aux normes	
<ul style="list-style-type: none"><li>• Conformité avec RoHS</li><li>• Réduction du BFR/PVC utilisé dans le moniteur (à l'exception des câbles externes)</li><li>• Verre sans arsenic et sans mercure pour l'écran uniquement</li></ul>	
Température	
En fonctionnement	de 0°C à 40°C (de 32°F à 104°F)
À l'arrêt	Rangement : entre -20°C et 60°C (-4°F et 140°F) Transport : entre -20°C et 60°C (-4°F et 140°F)
Humidité	
En fonctionnement (sans condensation)	De 20% à 90%
À l'arrêt (sans condensation)	Rangement : De 5% à 90% Transport : De 5% à 90%
Altitude	
En fonctionnement (max)	5 000 m (16 404 ft)
À l'arrêt (max)	12 192 m (40 000 ft) max
Dissipation thermique	81,89 BTU/heure (maximum) 53,57 BTU/heure (Mode allumé)



# Assignations des broches

## Connecteur VGA

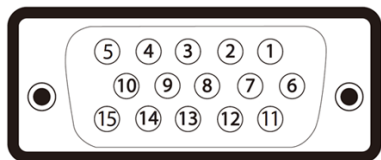

Numéro de broche	Côté 15 broches du câble de signal connecté
1	Vidéo-Rouge
2	Vidéo-Vert
3	Vidéo-Bleu
4	NC
5	Auto-test
6	GND-R
7	GND-V
8	GND-B
9	Ordinateur 5 V / 3,3 V
10	GND-sync
11	GND
12	Données DDC
13	Synchro H
14	Synchro V
15	Horloge DDC



## Connecteur HDMI

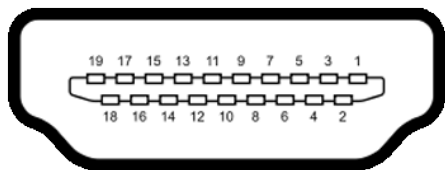

Numéro de broche	Coté à 19 broches du câble de signal connecté
1	TMDS DATA 2+
2	TMDS DATA 2 SHIELD
3	TMDS DATA 2-
4	TMDS DATA 1+
5	TMDS DATA 1 SHIELD
6	TMDS DATA 1-
7	TMDS DATA 0+
8	TMDS DATA 0 SHIELD
9	TMDS DATA 0-
10	TMDS CLOCK+
11	TMDS CLOCK SHIELD
12	TMDS CLOCK-
13	CEC
14	Reserved (N.C. on device)
15	DDC CLOCK (SCL)
16	DDC DATA (SDA)
17	DDC/CEC Ground
18	+5 V POWER
19	HOT PLUG DETECT



## Capacité 'Plug and Play'

Vous pouvez installer ce moniteur avec n'importe quel ordinateur compatible Plug and Play. Ce moniteur fournit automatiquement à l'ordinateur ses données d'identification d'affichage étendues (Extended Display Identification Data : EDID) en utilisant les protocoles DDC (Display Data Channel) de manière à ce que l'ordinateur puisse effectuer automatiquement la configuration et optimiser les paramètres du moniteur. La plupart des installations de moniteur sont automatiques ; vous pouvez, si nécessaire, choisir différents réglages. Pour consulter les informations relatives à l'installation et aux modifications de réglage du moniteur, voir la section [Utilisation du moniteur](#).

## Qualité du moniteur LCD et politique de pixel

Il arrive souvent, au cours de la fabrication du moniteur LCD, qu'un ou plusieurs pixels entrent dans un état fixe ou immuable. C'est difficile à déceler et cela n'affectera ni la qualité d'affichage ni l'expérience d'utilisation. Pour plus d'informations sur la politique relative aux pixels défectueux du moniteur LCD, consultez :

<https://www.dell.com/pixelguidelines>.



# Ergonomie

△ **ATTENTION : Une utilisation incorrecte ou prolongée du clavier peut entraîner des blessures.**

△ **ATTENTION : La visualisation de l'écran du moniteur pendant des périodes prolongées peut entraîner une fatigue oculaire.**

Pour plus de confort et d'efficacité, respectez les consignes suivantes lors de la configuration et de l'utilisation de votre poste de travail informatique :

- Placez votre ordinateur de sorte que le moniteur et le clavier soient directement devant vous lorsque vous travaillez. Des étagères spéciales sont disponibles dans le commerce afin de vous aider à positionner correctement votre clavier.
- Pour réduire le risque de fatigue oculaire et de douleur au niveau du cou / des bras / du dos / des épaules lors de l'utilisation du moniteur pendant de longues périodes, nous vous suggérons de :
  1. Placer l'écran à environ 20 à 28 pouces (50 à 70 cm) de vos yeux.
  2. Cligner fréquemment pour humidifier ou remouiller vos yeux lorsque vous travaillez avec le moniteur.
  3. Faire des pauses régulières et fréquentes de 20 minutes toutes les deux heures.
  4. Regarder loin de votre moniteur et fixer un objet éloigné à 20 pieds de distance pendant au moins 20 secondes pendant les pauses.
  5. Faire des étirements pour soulager la tension du cou / des bras / du dos / des épaules pendant les pauses.
- Assurez-vous que l'écran du moniteur est au niveau des yeux ou légèrement plus bas quand vous êtes assis devant le moniteur.
- Ajustez l'inclinaison du moniteur, son contraste et les paramètres de luminosité.
- Réglez l'éclairage ambiant autour de vous (par exemple les plafonniers, les lampes de bureau et les rideaux ou stores sur les fenêtres alentours) afin de minimiser les reflets sur l'écran du moniteur.
- Utilisez une chaise qui offre un bon soutien dans le bas du dos.
- Maintenez vos avant-bras horizontaux avec vos poignets en position neutre et confortable lorsque vous utilisez le clavier ou la souris.
- Laissez toujours de la place pour reposer vos mains lorsque vous utilisez le clavier ou la souris.
- Laissez vos bras reposer naturellement des deux côtés.
- Assurez-vous que vos pieds sont posés à plat sur le sol.
- Lorsque vous êtes assis, assurez-vous que le poids de vos jambes repose sur vos pieds et non sur la partie avant de votre siège. Réglez la hauteur de votre chaise ou utilisez un repose-pieds si besoin afin de maintenir une bonne posture.
- Variez vos activités de travail. Essayez d'organiser votre travail de manière à ne pas avoir à rester assis pour travailler pendant de longues périodes. Essayez de vous tenir debout ou de vous lever pour vous promener à intervalles réguliers.



- Évitez que la zone sous votre bureau soit obstruée ou que des câbles ou cordons d'alimentation entravent le confort de votre assise ou présentent un risque de chute potentielle.

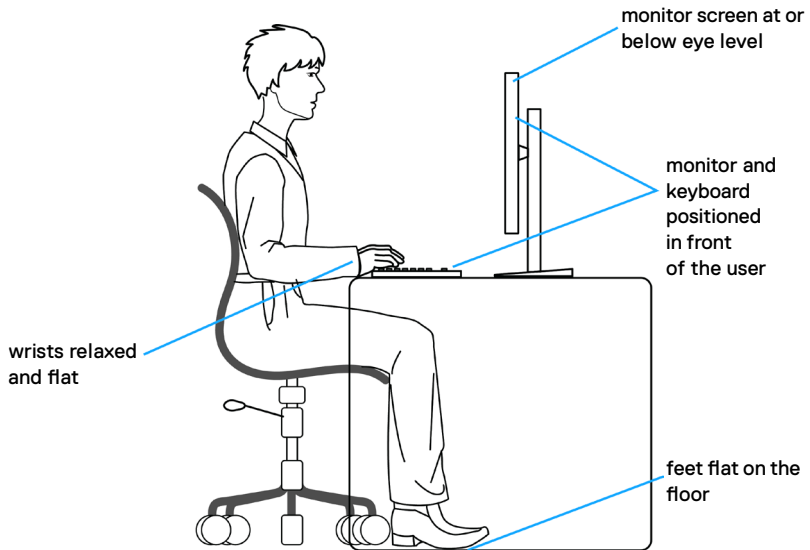

# Manipuler et déplacer votre écran

Pour vous assurer de manipuler le moniteur en sécurité lorsque vous le soulevez ou le déplacez, suivez les instructions ci-dessous :

- Avant de déplacer ou de soulever le moniteur, éteignez votre ordinateur et le moniteur.
- Débranchez tous les câbles du moniteur.
- Placez le moniteur dans la boîte d'origine avec les matériaux d'emballage d'origine.
- Tenez fermement le bord inférieur et la tranche du moniteur sans appliquer de pression excessive en soulevant ou en déplaçant le moniteur.

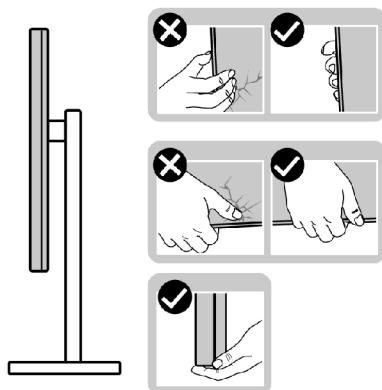

- Lorsque vous soulevez ou déplacez le moniteur, assurez-vous que l'écran est face à vous et n'appuyez pas sur la zone d'affichage afin d'éviter les rayures ou les dommages.

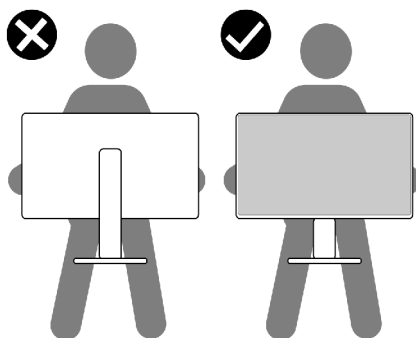

- Lorsque vous transportez le moniteur, évitez tout choc ou vibration brusque.



- Lorsque vous soulevez ou déplacez le moniteur, ne le retournez pas en le tenant par le socle ou la colonne. Cela peut endommager accidentellement le moniteur ou provoquer des blessures personnelles.

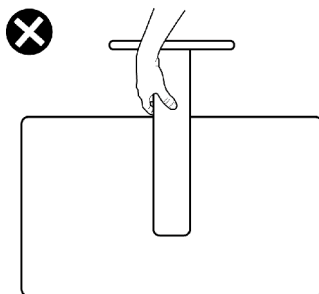

## Consignes de maintenance

### Nettoyage de votre moniteur

**⚠ AVERTISSEMENT : Avant de procéder au nettoyage du moniteur, débranchez le câble d'alimentation du moniteur de la prise de secteur, afin d'éviter d'endommager le matériel, les biens ainsi que de blesser des personnes.**

**⚠ ATTENTION : Lisez et respectez les [Consignes de sécurité](#) avant de nettoyer le moniteur.**

Pour les meilleures pratiques, suivez les instructions de la liste ci-dessous lors du déballeage, du nettoyage ou de la manipulation de votre moniteur :



- Si vous remarquez de la poudre blanche lorsque vous déballez votre moniteur, essuyez-la avec un chiffon.
- Manipulez votre moniteur avec précaution car un moniteur de couleur foncée peut se rayer et présenter des marques blanches plus qu'un moniteur de couleur claire.
- Pour nettoyer votre écran antistatique, humidifiez légèrement un chiffon doux et propre avec de l'eau. Si possible, utilisez un chiffon ou une solution de nettoyage d'écran adapté au revêtement antistatique. Ne pas utiliser de diluant, de benzène, d'ammoniac, de décapant abrasif ni d'air comprimé.
- Utilisez un chiffon doux légèrement humidifié pour nettoyer le moniteur. Évitez d'utiliser des détergents, car certains détergents laissent un film laiteux sur le moniteur.
- Pour aider à maintenir la meilleure qualité d'image sur votre moniteur, utilisez un économiseur d'écran dynamique et éteignez votre moniteur en l'absence d'utilisation.





# Configuration de votre moniteur

## Raccordement du socle

-  **REMARQUE** : La colonne et la base du socle sont détachées lorsque le moniteur est expédié de l'usine.
-  **REMARQUE** : Les instructions suivantes s'appliquent uniquement au socle fourni avec votre moniteur. Si vous raccordez un socle que vous avez acheté auprès d'une autre source, suivez les instructions d'installation fournies avec le socle.
-  **ATTENTION** : Placez le moniteur sur une surface plate, propre et souple pour éviter d'érafler l'écran.

### Pour fixer le socle du moniteur :

1. Alignez les languettes de la base du socle avec les trous de la colonne de support.
2. Insérez fermement la colonne de support sur la base du socle.

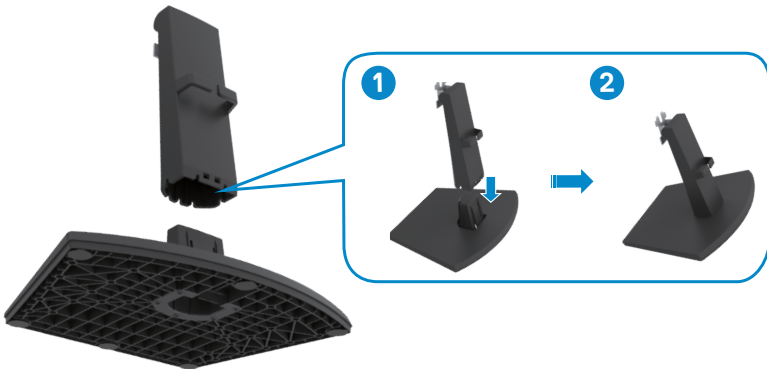

- Alignez les languettes du support de la colonne avec les rainures à l'arrière du moniteur.
- Insérez le support de la colonne dans la rainure du moniteur jusqu'à ce qu'il s'enclenche en place.

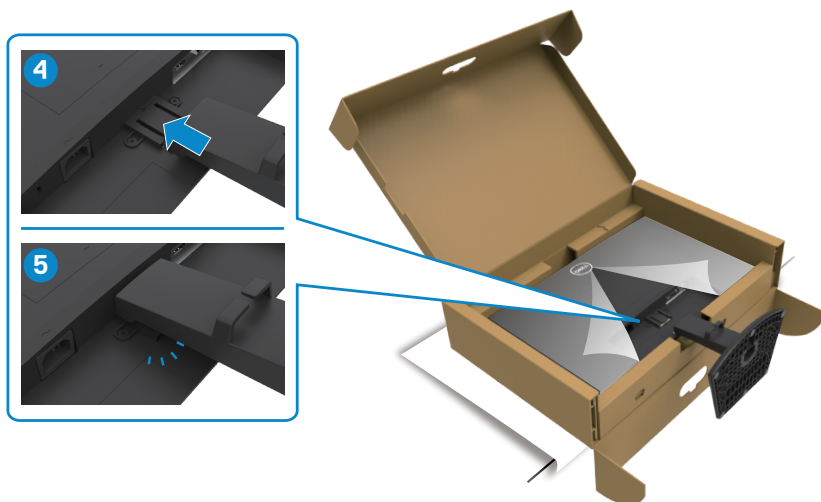

- Retirez la couverture de protection du moniteur et installez le couvercle à vis VESA.

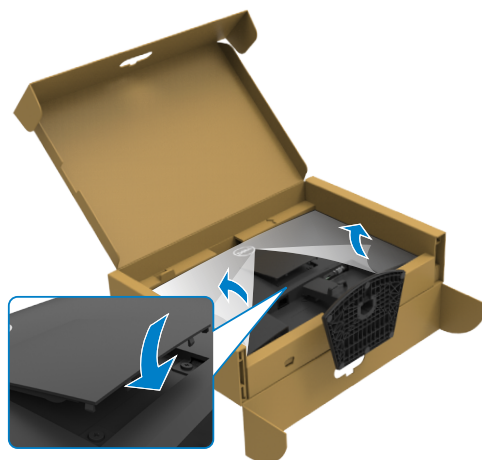

△ **ATTENTION :Tenez fermement la colonne lorsque vous soulevez le moniteur afin d'éviter tout dommage accidentel.**

6. Tenez la colonne et soulevez délicatement le moniteur, puis placez-le sur une surface plane.

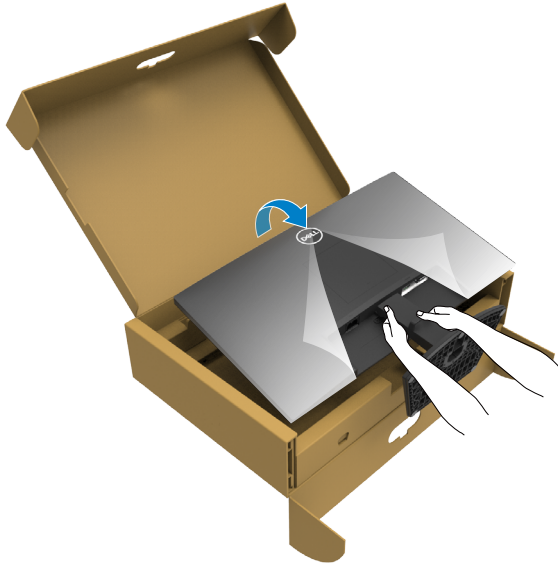

7. Soulevez le capot de protection du moniteur.

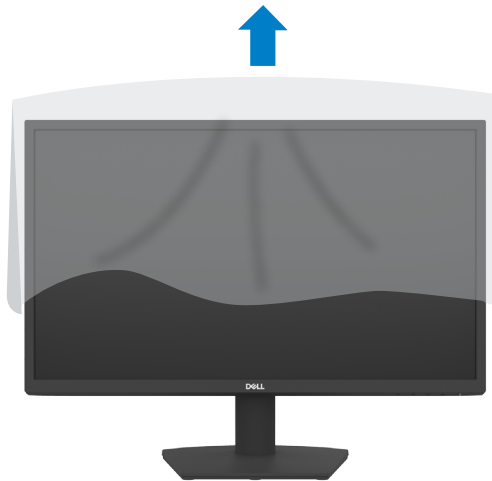

## Utilisation de l'inclinaison

**REMARQUE** : Les instructions suivantes s'appliquent uniquement au socle fourni avec votre moniteur. Si vous raccordez un socle que vous avez acheté auprès d'une autre source, suivez les instructions d'installation fournies avec le socle..

Avec la base fixée au moniteur, vous pouvez incliner le moniteur pour obtenir l'angle de vue le plus confortable.

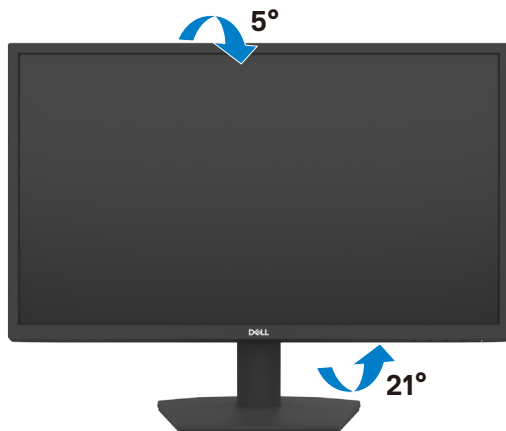

# Connexion de votre moniteur

**⚠ AVERTISSEMENT : Avant de commencer l'une des procédures de cette section, suivez les [Consignes de sécurité](#).**

## Pour connecter votre moniteur à un ordinateur :

1. Éteignez votre ordinateur.
2. Connectez le câble HDMI de votre moniteur à l'ordinateur.
3. Allumez votre moniteur.
4. Sélectionnez la bonne source d'entrée dans le menu OSD de votre moniteur et allumez ensuite votre ordinateur.

## Connexion du câble HDMI et du câble d'alimentation

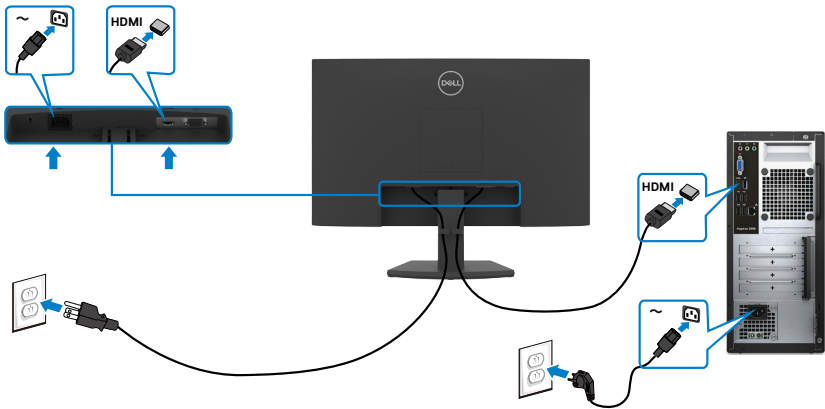

## Connexion du câble VGA

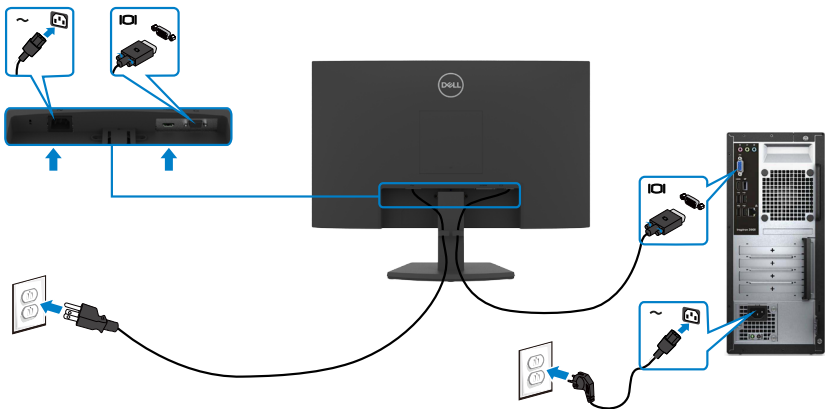

## Gestion de vos câbles



Après avoir branché tous les câbles nécessaires à votre moniteur et à votre ordinateur, (consultez [Connexion de votre moniteur](#) pour le branchement des câbles) organisez tous les câbles comme indiqué ci-dessus.

## Sécurisation de votre moniteur à l'aide d'un antivol Kensington (en option)

**REMARQUE : L'antivol Kensington est vendu séparément.**

La fente de verrouillage de sécurité est située au bas du moniteur. (Reportez-vous à [Fente de verrouillage de sécurité](#))

Pour plus d'informations sur l'utilisation d'un antivol Kensington (vendu séparément), consultez la documentation fournie avec l'antivol.

Attachez votre moniteur à une table à l'aide de l'antivol Kensington.

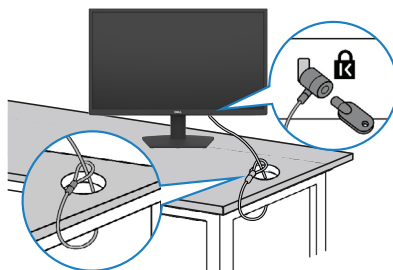

**REMARQUE : L'image est uniquement à des fins d'illustration. L'aspect de l'antivol peut varier.**



# Démonter le socle du moniteur

△ **ATTENTION** : Pour éviter les rayures sur l'écran LCD lors du démontage du socle, assurez-vous que le moniteur est placé sur une surface douce, propre et horizontale.

📎 **REMARQUE** : Les instructions suivantes s'appliquent uniquement au socle fourni avec votre moniteur. Si vous raccordez un socle que vous avez acheté auprès d'une autre source, suivez les instructions d'installation fournies avec le socle.

## Pour retirer le socle :

1. Posez un coussin plat ou une couverture près du bord d'une table puis posez le moniteur dessus, avec l'écran vers le bas.
2. Poussez le socle vers le bas pour pouvoir accéder au bouton d'ouverture du socle.
3. Utilisez un tournevis long pour appuyer sur le bouton d'ouverture.
4. Tout en appuyant sur le bouton d'ouverture, faites glisser le support pour le séparer du moniteur.



## Pour retirer la couverture VESA

Appuyez sur le trou de la couverture VESA pour la détacher de l'arrière du moniteur.

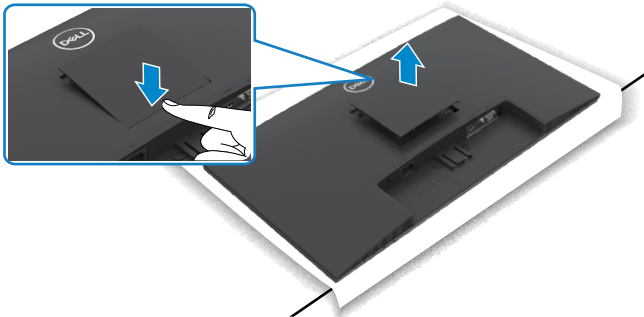

## Montage mural (optionnel)

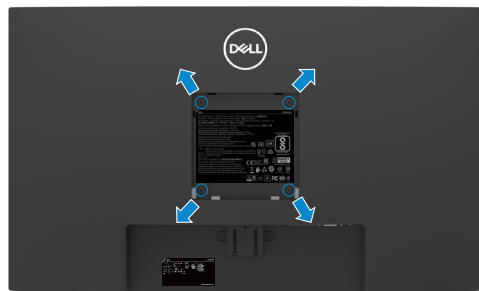

**REMARQUE : Utilisez des vis M4 x 10 mm pour fixer le kit de montage mural au moniteur.**

**REMARQUE : Le kit de montage mural est vendu séparément.**

Référez-vous à la documentation fournie avec le kit de montage mural compatible VESA.

1. Posez un coussin plat ou une couverture près du bord d'une table puis posez le moniteur dessus, avec l'écran vers le bas.
2. Retirez le [socle](#).
3. Utilisez un tournevis cruciforme Phillips pour retirer les quatre vis retenant le panneau arrière sur le châssis principal.
4. Connectez le support de montage du kit de montage mural au moniteur.
5. Suivez les instructions fournies avec le kit de montage mural pour fixer le moniteur sur un mur.

**REMARQUE : Destiné uniquement à une utilisation avec un support de montage mural aux normes UL, CSA ou GS avec une capacité portante de poids/charge minimale de 11,60 kg (SE2422H)/13,80 kg (SE2422HX).**





# Utilisation du moniteur

## Mettre le moniteur sous tension

Appuyez sur le bouton  pour mettre le moniteur sous tension.

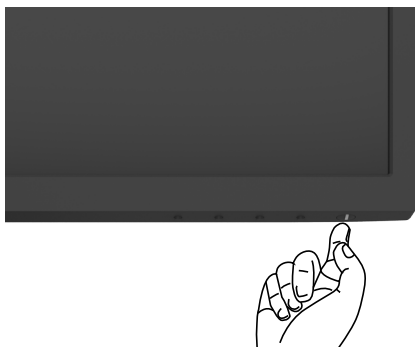



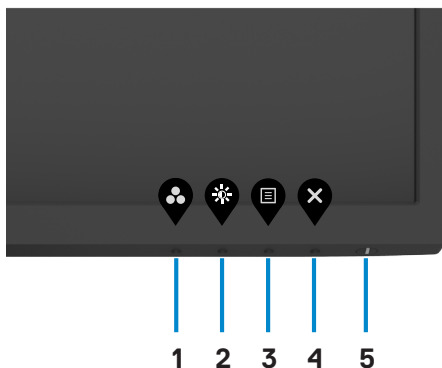

## Utiliser les boutons du panneau frontal

Utilisez les boutons de commande sur le bord inférieur du moniteur pour régler les paramètres de l'image affichée. Lorsque vous utilisez les boutons de commande, un menu d'affichage à l'écran (OSD) apparaît sur l'écran.



Le tableau suivant décrit les boutons du panneau frontal :

Bouton du-panneau frontal	Description
1  <b>Raccourci :</b> <b>Modes prédéfinis</b>	Utilisez ce bouton pour choisir à partir d'une liste des modes de couleur prédéfinis.
2  <b>Raccourci :</b> <b>Brightness/Contrast</b> <b>(Luminosité / Contraste)</b>	L'accès direct aux glissières de réglage de la/du <b>Brightness/Contrast (Luminosité / Contraste)</b>
3  <b>Menu</b>	Utilisez ce bouton pour afficher le menu à l'écran (OSD) et sélectionner les options du menu. Voir <a href="#">Accéder au Menu Système</a> .
4  <b>Quitter</b>	Utilisez ce bouton pour retourner au menu principal ou quitter le menu OSD principal.
5  <b>Alimentation (avec voyant d'état d'alimentation)</b>	Pour allumer ou éteindre le moniteur. Une couleur blanche fixe indique que le moniteur est allumé et fonctionne normalement. Une couleur blanche clignotante indique que le moniteur est en mode veille.



# Utilisation de la fonction de verrou du menu à l'écran

Vous pouvez verrouiller les boutons de commande du panneau frontal afin d'empêcher l'accès au menu OSD et/ou au bouton d'alimentation.

## Utilisez le menu Verrouillage pour verrouiller le(s) bouton(s).

1. Sélectionnez l'une des options suivantes :

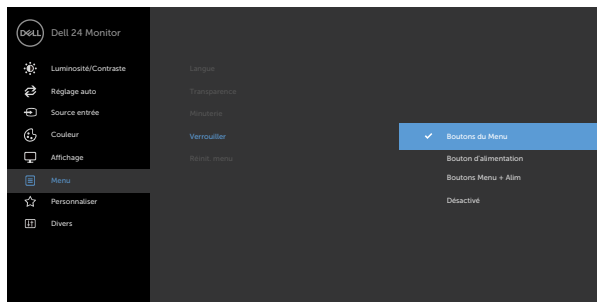

2. Le message suivant apparaît.



3. Sélectionnez **Oui** pour verrouiller les boutons. Une fois qu'ils sont verrouillés, l'icône de verrouillage s'affiche lorsque les boutons de commande sont appuyés



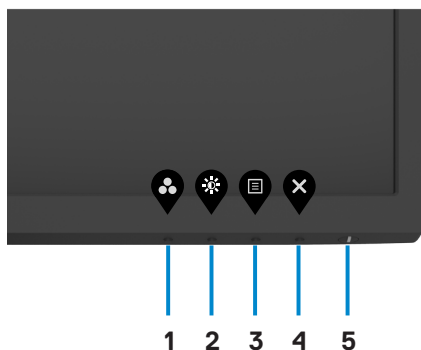

Utilisez le bouton de commande du panneau frontal pour verrouiller le(s) bouton(s).

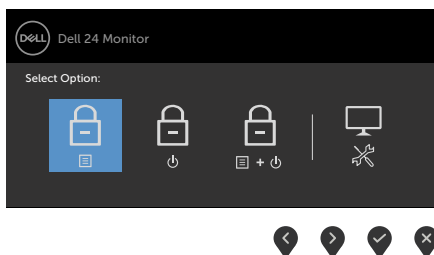

1. Maintenez le bouton **Diagnostic intégré (bouton 4 (bouton 4))** enfoncé pendant quatre secondes jusqu'à ce qu'un menu apparaisse sur l'écran.



2. Sélectionnez l'une des options suivantes :

Options	Description
<b>1</b>  <b>Verrou des boutons de menu</b>	Choisissez cette option pour verrouiller l'utilisation du menu OSD.
<b>2</b>  <b>Verrou des boutons d'alimentation</b>	Choisissez cette option pour verrouiller le bouton d'alimentation. Cela empêchera d'utiliser le bouton d'alimentation pour éteindre le moniteur.
<b>3</b>  <b>Verrou des boutons d'alimentation et de menu</b>	Utilisez cette option pour verrouiller le menu OSD et le bouton d'alimentation.





Options	Description
<b>4</b>  <p><b>Diagnostics intégrés</b></p>	Utilisez cette option pour exécuter les diagnostics intégrés, consultez <a href="#">Diagnostics intégrés</a> .

### Pour déverrouiller le(s) bouton(s) :

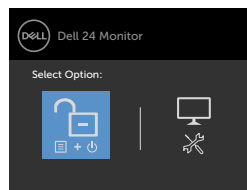
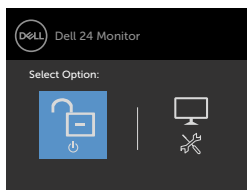
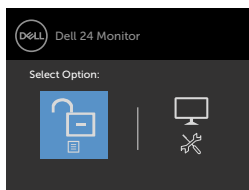
Maintenez le bouton **Diagnostic intégré (bouton 4 (bouton 4))** enfoncé pendant quatre secondes jusqu'à ce qu'un menu apparaisse sur l'écran. Le tableau suivant décrit les options de déverrouillage des boutons de commande du panneau frontal.



Options	Description
<b>1</b>  <p><b>Déverrouillage des boutons du menu</b></p>	Utilisez cette option pour déverrouiller le fonctionnement du menu OSD.
<b>2</b>  <p><b>Déverrouillage du bouton d'alimentation</b></p>	Utilisez cette option pour déverrouiller le bouton d'alimentation pour éteindre le moniteur.
<b>3</b>  <p><b>Déverrouillage des boutons du menu et du bouton d'alimentation</b></p>	Utilisez cette option pour déverrouiller le menu OSD et le bouton d'alimentation.
<b>4</b>  <p><b>Diagnostics intégrés</b></p>	Utilisez cette option pour exécuter les diagnostics intégrés, consultez <a href="#">Diagnostics intégrés</a> .



# Bouton- du panneau frontal

Utilisez les boutons à l'avant du moniteur pour régler les paramètres de l'image.

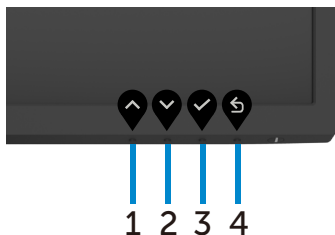

Bouton du-panneau frontal	Description
1  Haut	Utilisez la flèche du <b>Up (Haut)</b> pour augmenter la valeur ou vous déplacer dans le menu.
2  Bas	Utilisez la flèche du <b>Down (Bas)</b> pour réduire la valeur ou vous déplacer dans le menu.
3  OK	Utilisez la touche <b>OK</b> pour confirmer votre sélection
4  Retour	Utilisez la touche <b>Retour</b> pour retourner au menu précédent.















# Utilisation du menu à l'écran (OSD)

## Accéder au système de menus

**REMARQUE :** Les modifications que vous effectuez à l'aide du menu OSD sont automatiquement enregistrées lorsque vous passez à un autre menu OSD, lorsque vous quittez le menu OSD ou lorsque le menu OSD quitte automatiquement.

1. Appuyez sur le bouton  pour lancer le menu principal OSD.



2. Appuyez sur les boutons  et  pour vous déplacer entre les options. Lorsque vous allez d'une icône à une autre, le nom de l'option est mis en surbrillance.
3. Appuyez une fois sur le bouton  ou  ou  pour activer l'option en surbrillance.
4. Appuyez sur les boutons  et  pour sélectionner le paramètre désiré.
5. Appuyez sur le bouton  pour afficher la barre de réglage puis utilisez les boutons  et  pour effectuer les modifications en fonction des indicateurs dans le menu.
6. Sélectionnez  pour retourner au menu précédent ou  pour accepter et retourner au menu précédent.



Icône	Menu et Sous-Menus	Description
-------	--------------------	-------------



### Luminosité / Contraste

Utilisez ce menu pour activer le réglage **Luminosité/Contraste**.





**Luminosité** La **luminosité** permet d'ajuster la luminosité du rétro-éclairage (minimum 0 ; maximum 100).

Appuyez sur le bouton  pour augmenter la luminosité.

Appuyez sur le bouton  pour diminuer la luminosité.





**Contraste** Commencez par ajuster la **luminosité**, puis le **contraste** si celui-ci est nécessaire.

Appuyez sur le bouton  pour augmenter le contraste et appuyez sur le bouton  pour baisser le contraste (min 0 ~ max 100).

**REMARQUE** :Le contraste permet d'ajuster la différence entre les points sombres et les points lumineux du moniteur.





Icône	Menu et Sous-Menus	Description
	<b>Réglage automatique</b>	<p>Même si votre ordinateur reconnaît votre écran au démarrage, la fonction <b>Réglage automatique</b> optimise les paramètres d'affichage pour une utilisation avec votre configuration spécifique.</p> <p><b>Réglage automatique</b> permet à l'écran de s'adapter automatiquement au signal vidéo entrant. Après avoir utilisé <b>Réglage automatique</b>, vous pouvez affiner le réglage de votre écran avec les commandes <b>Horloge de pixels</b> (approximatif) et <b>Phase</b> (fin) dans le menu <b>Écran</b>.</p>   <p>La boîte de dialogue suivante apparaît sur un écran noir lorsque l'affichage s'adapte automatiquement à l'entrée en cours :</p>  <p><b>REMARQUE : Dans la plupart des cas, Réglage automatique fournit la meilleure image pour votre configuration.</b></p> <p><b>REMARQUE : La fonction Réglage automatique n'est disponible que lorsque votre écran est connecté avec le câble VGA.</b></p>



Icône	Menu et Sous-Menus	Description
	<b>Source d'entrée</b>	Utilisez le menu <b>Source d'entrée</b> pour choisir entre les différents signaux vidéo qui peuvent être connectés à votre moniteur.
		
		
<b>VGA</b>	Sélectionnez l'entrée <b>VGA</b> lors de l'utilisation du connecteur analogique VGA. Appuyez sur  pour sélectionner la source d'entrée VGA.	
<b>HDMI</b>	Sélectionnez l'entrée <b>HDMI</b> lors de l'utilisation du connecteur analogique HDMI. Appuyez sur  pour sélectionner la source d'entrée HDMI.	
<b>Sélection auto</b>	Utilisez  pour sélectionner <b>Sélection auto</b> matique, le moniteur recherche les sources d'entrée disponibles.	
<b>Réinitialiser les Source d'entrée</b>	Réinitialise les <b>Source d'entrée</b> de votre moniteur aux valeurs d'usine par défaut.	



## Icône Menu et Sous-Menus

## Description



### couleur

Utilisez le menu **Couleur** pour ajuster le mode de réglage des couleurs.

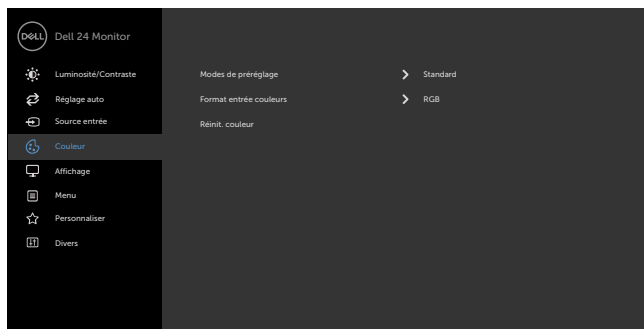

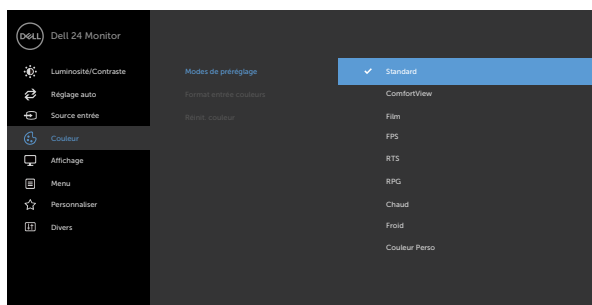

## Mode préreglé

Lorsque vous sélectionnez les **Preset Mode (modes prédéfinis)**, vous pouvez choisir entre le mode **Standard**, **ComfortView**, **Film**, **FPS**, **RTS**, **RPG**, **Warm (Chaud)**, **Cool (Froid)**, ou **Custom Color (Couleur personnalisée)** dans la liste.







- **Standard:** réglages par défaut des couleurs. Ce mode est le mode préreglé par défaut.
- **ConfortView:** Réduit le niveau de lumière bleue émise à partir de l'écran pour rendre la visualisation plus confortable pour vos yeux.



Icône	Menu et Sous-Menus	Description
		<p><b>AVERTISSEMENT : Les effets possibles à long terme de l'émission de lumière bleue par le moniteur peuvent entraîner des lésions corporelles telles que des tensions oculaires liées au numérique, de la fatigue oculaire et des lésions oculaires. L'utilisation du moniteur pendant de longues périodes peut également provoquer des douleurs dans certaines parties du corps telles que le cou, les bras, le dos et les épaules. Pour plus d'informations sur l'usage d'une position appropriée et pour éviter la fatigue ou les blessures, veuillez consulter le chapitre <a href="#">Ergonomie</a>.</b></p> <ul style="list-style-type: none"> <li>• <b>Film:</b> Charge les réglages de couleur idéaux pour les films.</li> <li>• <b>FPS:</b> Charge les paramètres de couleur idéaux pour les jeux de tir à la première personne (FPS).</li> <li>• <b>RTS:</b> Charge les réglages de couleur idéaux pour les jeux de stratégie en temps réel.</li> <li>• <b>RPG:</b> Charge les paramètres de couleur idéaux pour les jeux de rôle (RPG).</li> <li>• <b>Chaud:</b> Augmente la température des couleurs. L'écran apparaîtra plus 'chaud' avec une teinte rougeâtre/jaunâtre.</li> <li>• <b>Froid:</b> Baisse la température des couleurs. L'écran apparaîtra plus 'froid' avec une teinte bleuâtre.</li> <li>• <b>Couleur personnalisée:</b> Pour régler manuellement la température des couleurs. Appuyez sur les boutons  et  pour ajuster les valeurs Rouge, Vert et Bleu et créer votre propre mode de couleur.</li> </ul>



Icône	Menu et Sous-Menus	Description
<b>Format couleur d'entrée</b>		<p>Permet de régler le mode d'entrée vidéo sur :</p> <ul style="list-style-type: none"> <li>♦ <b>RGB</b>: Sélectionnez cette option si votre moniteur est connecté à un ordinateur ou à un lecteur multimédia qui prend en charge les sorties RGB.</li> <li>♦ <b>YCbCr/YPbPr*</b> : Sélectionnez cette option si votre lecteur multimédia ne prend en charge que les sorties YCbCr/YPbPr .</li> </ul>
<b>Teinte</b>		<p>Utilisez les boutons  ou  pour ajuster la teinte de '0' à '100'.</p> <p><b>REMARQUE :</b> Le réglage de la tonalité n'est disponible que pour les modes Film et jeu FPS, RTS, RPG.</p>
<b>Saturation</b>		<p>Utilisez les boutons  ou  pour ajuster la saturation de '0' à '100'.</p> <p><b>REMARQUE :</b> Le réglage de la Saturation n'est possible que dans les modes Film et FPS, RTS, RPG.</p>
<b>Réinitialiser les Réglages de couleur</b>		<p>Réinitialise les réglages de couleur de votre moniteur aux valeurs d'usine par défaut.</p>

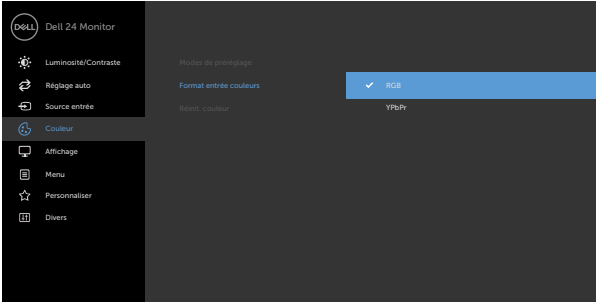

\*Lorsque l'entrée VGA est sélectionnée.



Icône	Menu et Sous-Menus	Description
	<b>Affichage</b>	Utilisez le menu Paramètres d'affichage pour ajuster l'image.
		
		
<b>Rapport d'aspect</b>		Sélectionnez le rapport d'aspect parmi <b>16:9, 4:3</b> .
<b>Position horizontale (Entrée VGA uniquement)</b>		Utilisez  ou  pour ajuster l'image à gauche ou à droite. Le minimum est « 0 » (-). Le maximum est « 100 » (+).
<b>Position verticale (Entrée VGA uniquement)</b>		Utilisez  ou  pour ajuster l'image en haut ou en bas. Le minimum est « 0 » (-). Le maximum est « 100 » (+).
<b>Netteté</b>		Rend l'image plus net ou plus douce. Utiliser  ou  pour régler la netteté de « 0 » à « 100 ».
<b>Horloge de pixels (Entrée VGA uniquement)</b>		Les réglages <b>Phase</b> et <b>Horloge de pixels</b> vous permettent de régler votre écran selon vos préférences. Utilisez les icônes  ou  pour un réglage permettant d'obtenir la meilleure qualité d'image.
<b>Phase (Entrée VGA uniquement)</b>		Si des résultats satisfaisants ne sont pas obtenus avec le réglage <b>Phase</b> , utilisez le réglage <b>Horloge de pixels</b> (approximatif) puis utilisez à nouveau <b>Phase</b> (fin).
<b>Temps de réponse</b>		Permet de régler <b>Temps de réponse</b> sur <b>Normal, Rapide</b> ou <b>Extrême</b> .



Icône	Menu et Sous-Menus	Description
	<b>Réinitialiser les réglages de l'affichage</b>	Permet de restaurer les réglages d'affichage à leurs paramètres d'usine par défaut.



**Menu** Sélectionnez cette option pour ajuster les réglages de l'OSD, tels que la langue du menu OSD, la durée d'affichage du menu sur l'écran, et ainsi de suite.

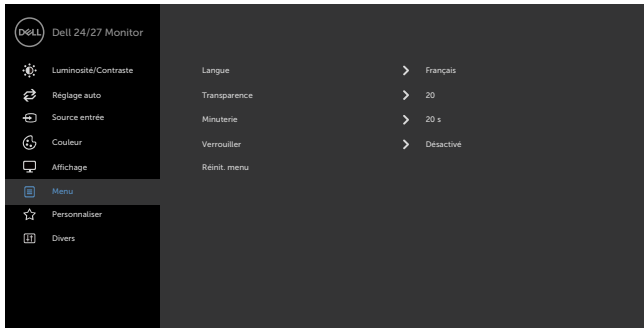

<b>Langue</b>	<p>Définissez la langue d'affichage OSD parmi les huit langues proposées.</p> <p>(Anglais, Espagnol, Français, Allemand, Portugais (Brésil), Russe, Chinois simplifié ou Japonais).</p>
<b>Transparence</b>	<p>Sélectionnez cette option pour changer la transparence du menu en utilisant  et  (min. 0 / max. 100).</p>
<b>Minuterie</b>	<p>Durée d'affichage OSD : Permet de définir la durée d'affichage du menu OSD après avoir appuyé sur un bouton. Utilisez les boutons  et  pour régler le curseur en incrément de 1 seconde, de 5 à 60 secondes.</p>



Icône	Menu et Sous-Menus	Description
-------	--------------------	-------------

**Verrou**

Contrôle l'accès de l'utilisateur aux réglages. Les boutons sont verrouillés.

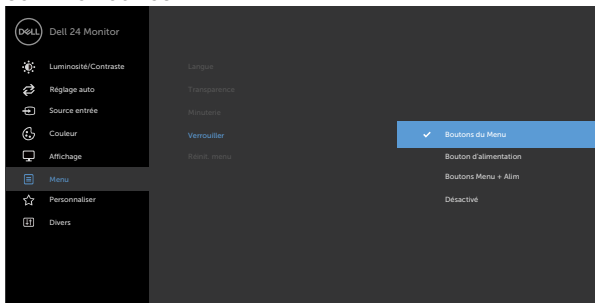

- **Boutons de Menu** : via le menu à l'écran pour verrouiller les boutons de menu.
- **Bouton d'alimentation** : via le menu à l'écran pour verrouiller le bouton d'alimentation.
- **Boutons de menu et d'alim** : via le menu à l'écran pour verrouiller tous les boutons de menu et d'alim.
- **Désactiver** : Maintenez enfoncé le bouton  à gauche du bouton d'alimentation pendant 4 s.

**Réinitialiser les Réglages du menu**

Permet de restaurer les réglages du menu à leurs paramètres d'usine par défaut.



**Personnaliser**





Icône	Menu et Sous-Menus	Description
	<b>Touche de raccourci 1</b>	Choisissez de définir comme touche de raccourci 1 : <b>Preset Modes (Modes prédéfinis), Brightness/Contrast (Luminosité/Contraste), Auto Adjust (Ajustement automatique), Source d'entrée ou Proportions.</b>
	<b>Touche de raccourci 2</b>	Choisissez de définir comme touche de raccourci 2 : <b>Preset Modes (Modes prédéfinis), Brightness/Contrast (Luminosité/Contraste), Auto Adjust (Ajustement automatique), Source d'entrée ou Proportions.</b>
	<b>Voyant DEL du bouton 'alimentation</b>	Vous permet de définir l'état du voyant d'alimentation pour économiser de l'énergie.
	<b>Réinitialis- -ation personnalis- -ation</b>	Restaurez les touches de raccourci à leurs paramètres par défaut.



**Autres réglages**

Choisissez cette option pour ajuster les paramètres OSD, comme le conditionnement **DDC/CI, LCD**, etc.

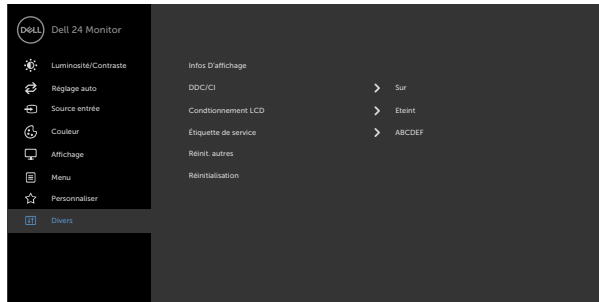

Icône	Menu et Sous-Menus	Description
-------	--------------------	-------------

**Infos d'affichage**

Affiche les réglages actuels du moniteur.

**DDC/CI**

**DDC/CI** (Display Data Channel/Command Interface) vous permet d'ajuster les paramètres du moniteur en utilisant le logiciel de votre ordinateur. Sélectionnez **Désactivé** pour désactiver cette fonction. Activez cette fonction pour bénéficier d'une meilleure expérience et de performances optimales de votre moniteur.

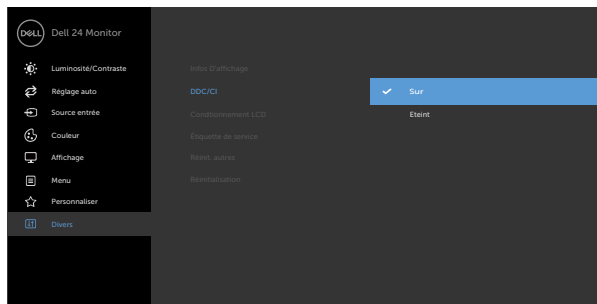





**Traitement LCD**

Cette fonction aide à réduire les cas mineurs de rétention d'image.

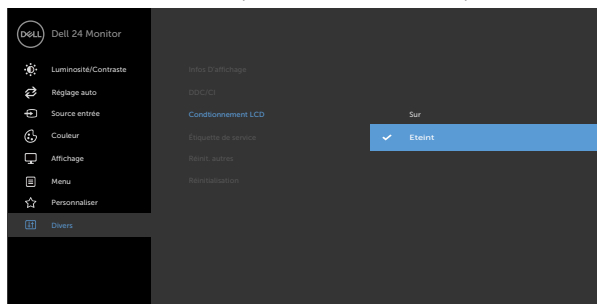
Selon le degré de rétention d'image, le programme peut mettre un certain temps à s'exécuter.

Sélectionnez **Activé** pour commencer le processus.



Icône	Menu et Sous-Menus	Description
	<b>Étiquette de service</b>	<p>Affiche l'étiquette de service. L'étiquette de service est un identifiant alphanumérique unique qui permet à Dell d'identifier les spécifications du produit et d'accéder aux informations de garantie.</p> <p><b>REMARQUE :</b> L'étiquette de service est également imprimée sur une plaque située à la base du support.</p>
	<b>Réinitialiser les Autres réglages</b>	<p>Restaurez les autres paramètres, comme <b>DDC/CI</b>, aux réglages d'usine par défaut.</p>
	<b>Réinitialisation d'usine</b>	<p>Restaurer toutes les valeurs prédéfinies aux réglages d'usine.</p>

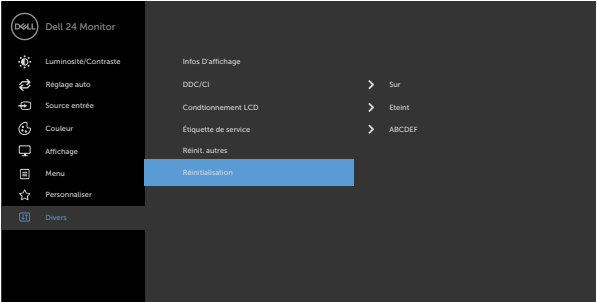

## Messages d'avertissement de l'OSD

Lorsque le moniteur n'est pas compatible avec un certain mode de résolution, vous verrez le message suivant s'afficher :



Cela signifie que l'écran ne peut pas se synchroniser avec le signal reçu depuis l'ordinateur. Voir [Spécifications de la résolution](#) pour connaître les limites des fréquences Horizontales et Verticales acceptables par ce moniteur. Le mode recommandé est 1920 x 1080 .

Vous verrez le message suivant avant que la fonction DDC/CI ne soit désactivée.

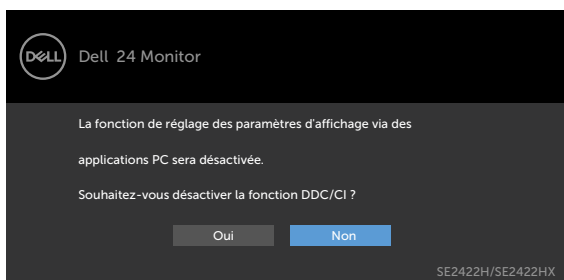

Lorsque le moniteur passe en mode veille, le message suivant apparaît :

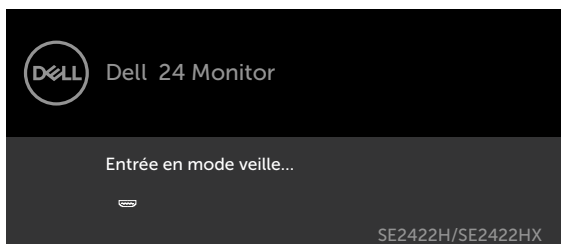

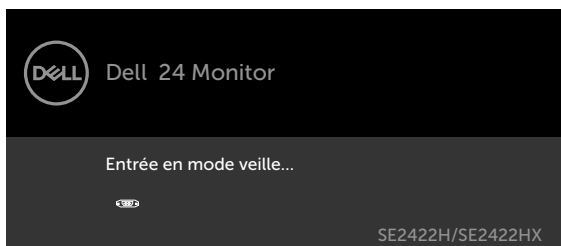

Activez l'ordinateur et réveillez le moniteur pour avoir accès à l'OSD.

Si vous appuyez sur un bouton autre que le bouton d'alimentation, en fonction de l'entrée sélectionnée:

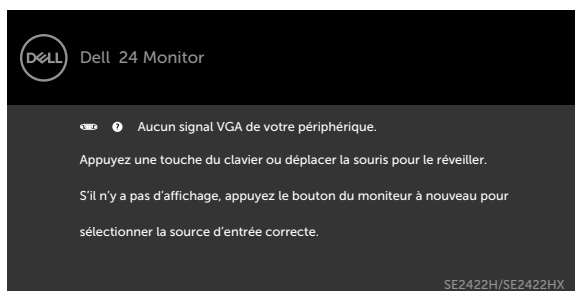
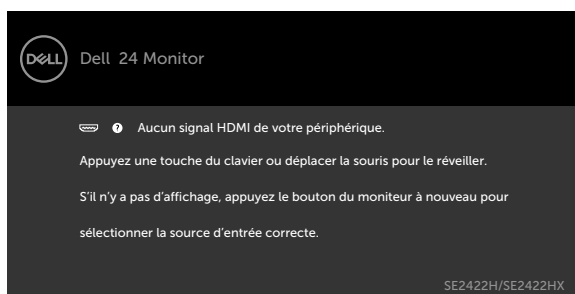

Sélectionnez les éléments du menu OSD **Factory Reset (Réinitialisation d'usine)** dans Autres fonctions, le message suivant apparaîtra :

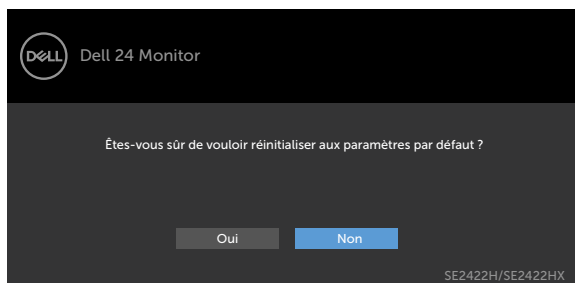

Si vous réglez le niveau de luminosité au-dessus du niveau par défaut à plus de 75 %, le message suivant apparaîtra :

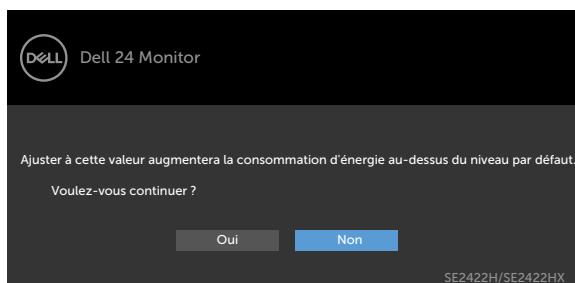

- Lorsque l'utilisateur sélectionne «Oui», le message d'alimentation n'est affiché qu'une seule fois.
- Lorsque l'utilisateur sélectionne «Non», le message d'avertissement d'alimentation s'affichera à nouveau.
- Le message d'avertissement s'affichera à nouveau si l'utilisateur effectue une réinitialisation d'usine à partir du menu OSD.



Si l'entrée HDMI, VGA sélectionnée et si les câbles correspondants ne sont pas branchés, une boîte de dialogue flottante comme illustrée ci-dessous apparaît.



OU



Voir [Dépannage](#) pour plus d'informations.



## Réglage de la résolution maximale

Pour régler la résolution maximale du moniteur :

Sous Windows 7, Windows 8 ou Windows 8.1 :

1. Pour Windows 8 ou Windows 8.1 uniquement, sélectionnez la vignette Bureau pour passer au bureau classique. Sautez cette étape si vous utilisez Windows Vista ou Windows 7.
2. Cliquez droit sur le bureau et cliquez sur **Screen Resolution (Résolution d'écran)**.
3. Cliquez sur la liste déroulante de **Screen Resolution (Résolution d'écran)** et sélectionnez **1920 x 1080**.
4. Cliquez sur **OK**.

Sous Windows 10 :

1. Cliquez droit sur le bureau et cliquez sur **Display settings (Paramètres d'affichage)**.
2. Cliquez sur **Advanced display settings (Paramètres d'affichage avancés)**.
3. Cliquez sur la liste déroulante de **Resolution (Résolution)** et sélectionnez **1920 x 1080**.
4. Cliquez sur **Apply (Appliquer)**.

Si vous ne voyez pas le choix de résolution **1920 x 1080**, vous devrez peut-être mettre à jour votre pilote de carte graphique. Selon votre ordinateur, effectuez l'une des procédures suivantes :

Si vous avez un ordinateur de bureau ou portable Dell :

- Rendez-vous sur <https://www.dell.com/support>, entrez votre numéro de service et téléchargez le dernier pilote pour votre carte graphique.

**Si vous utilisez un ordinateur autre que Dell (ordinateur portable ou de bureau) :**

- Rendez-vous sur le site Web d'assistance du fabricant de votre ordinateur et téléchargez les derniers pilotes graphiques.
- Rendez-vous sur le site Web du fabricant de votre carte graphique et téléchargez les derniers pilotes graphiques.





# Dépannage

**⚠ AVERTISSEMENT :** Avant de commencer l'une des procédures de cette section, suivez les **Consignes de sécurité**.

## Autotest

Votre moniteur fournit une fonction d'autotest qui vous permet de vérifier s'il fonctionne correctement. Si votre moniteur et votre ordinateur sont correctement connectés mais que l'écran du moniteur reste sombre, exécutez l'autotest du moniteur à l'aide des étapes suivantes :

1. Éteignez votre ordinateur et le moniteur.
2. Débranchez le câble vidéo de l'arrière de l'ordinateur. Pour garantir le bon fonctionnement du test automatique, débranchez tous les câbles vidéo connectés à l'arrière de l'ordinateur.
3. Mettez sous tension le moniteur.

Si le moniteur fonctionne correctement et ne détecte aucun signal d'entrée, un des dialogues suivants s'affichera selon la connectivité. En mode d'autotest, le voyant d'alimentation reste blanc.

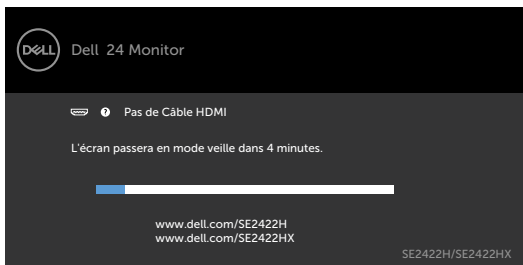

OU



**REMARQUE :** Cette boîte apparaît également pendant le fonctionnement normal du système si le câble vidéo est déconnecté ou endommagé.



4. Éteignez votre moniteur et reconnectez le câble vidéo; ensuite allumez votre ordinateur et le moniteur.

Si l'écran de votre moniteur reste vide après avoir effectué la procédure précédente, vérifiez que votre contrôleur vidéo et votre ordinateur fonctionnent correctement.

## Diagnostiques intégrés

Votre moniteur dispose d'un outil de diagnostic intégré qui vous aide à déterminer si l'anomalie de l'écran que vous rencontrez est un problème inhérent à votre moniteur ou à votre ordinateur et à votre carte graphique.

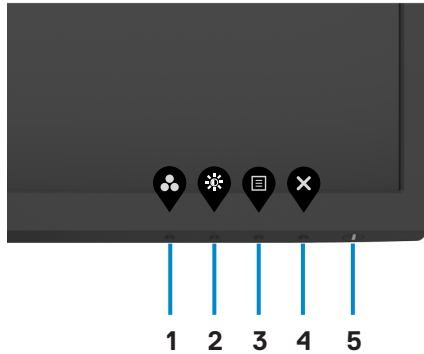

Pour exécuter les diagnostics intégrés :

1. Assurez-vous que l'écran est propre (aucune particule de poussière à la surface de l'écran).
2. Maintenez le **bouton 4** enfoncé pendant quatre secondes jusqu'à ce qu'un menu apparaisse à l'écran.
3. Sélectionnez l'option  de diagnostic intégré. Un écran gris apparaît.
4. Examinez soigneusement l'écran pour des anomalies.
5. Appuyez de nouveau sur le Bouton 1 du panneau avant. La couleur de l'écran change à rouge.
6. Examinez l'écran pour des anomalies quelconques.
7. Répétez les étapes 5 et 6 pour examiner l'écran lorsqu'il passe aux écrans vert, bleu, noir, blanc et de texte.

Le test est terminé lorsque l'écran de texte apparaît. Pour quitter, appuyez de nouveau sur le bouton 1.

Si vous ne détectez aucune anomalie de l'écran pendant l'utilisation de l'outil de diagnostic intégré, le moniteur fonctionne correctement. Vérifiez que la carte graphique et l'ordinateur fonctionnent correctement.



# Problèmes courants

Le tableau suivant contient des informations générales sur les problèmes courants de moniteur que vous pouvez rencontrer et les solutions possibles :

Symptômes courants	Description du problème	Solutions possibles
Pas de vidéo / Voyant DEL d'alimentation éteint	Pas d'image	<ul style="list-style-type: none"><li>• Vérifiez l'intégrité de la connexion du câble vidéo entre l'ordinateur et le moniteur et qu'elle est correctement faite.</li><li>• Vérifiez que la prise électrique utilisée fonctionne correctement en branchant un autre appareil électrique dessus.</li><li>• Vérifiez que le bouton d'alimentation a bien été appuyé.</li><li>• Vérifiez que la bonne source a été sélectionnée via le menu <a href="#">Sélection de la source d'entrée</a>.</li></ul>
Pas de vidéo / Voyant DEL d'alimentation allumé	Pas d'image ou pas de luminosité	<ul style="list-style-type: none"><li>• Augmentez la luminosité et le contraste avec le menu OSD.</li><li>• Utilisez la fonction de test automatique du moniteur.</li><li>• Vérifiez que les broches du connecteur du câble vidéo ne sont pas tordues ni cassées.</li><li>• Exécutez le diagnostic intégré.</li><li>• Vérifiez que la bonne source a été sélectionnée via le menu <a href="#">Sélection de la source d'entrée</a>.</li></ul>
Mise au point peu performante	L'image est floue, trouble ou évanescence	<ul style="list-style-type: none"><li>• Procédez à l'<b>Auto adjust (Ajustement automatique)</b> via l'OSD.</li><li>• Ajustez la <b>Phase</b> et l'<b>Pixel Clock (horloge de pixel)</b> via l'OSD.</li><li>• Éliminez les câbles de rallonge vidéo.</li><li>• Réinitialisez le moniteur aux paramètres d'usine par défaut.</li><li>• Changez la résolution vidéo de manière à utiliser le rapport d'aspect adéquat.</li></ul>



Symptômes courants	Description du problème	Solutions possibles
Vidéo tremblante	Image ondulé ou légèrement agitée	<ul style="list-style-type: none"> <li>Procédez à l'<b>Auto adjust (Ajustement automatique)</b> via l'OSD.</li> <li>Ajustez la <b>Phase</b> et l' <b>Pixel Clock (horloge de pixel)</b> via l'OSD.</li> <li>Réinitialisez le moniteur aux paramètres d'usine par défaut.</li> <li>Vérifiez les facteurs environnementaux.</li> <li>Déplacez le moniteur dans un autre endroit ou dans une autre pièce, puis vérifiez à nouveau.</li> </ul>
Pixels manquants	L'écran LCD possède des points.	<ul style="list-style-type: none"> <li>Éteignez et rallumez l'écran.</li> <li>Les pixels qui sont éteints d'une manière permanente sont un défaut naturel de la technologie LCD.</li> <li>Pour plus d'informations sur la politique relative aux pixels défectueux et à la qualité des moniteurs DELL, consultez : <a href="https://www.dell.com/pixelguidelines">https://www.dell.com/pixelguidelines</a>.</li> </ul>
Pixels allumés en permanence	L'écran LCD possède des points lumineux.	<ul style="list-style-type: none"> <li>Éteignez et rallumez l'écran.</li> <li>Les pixels qui sont éteints d'une manière permanente sont un défaut naturel de la technologie LCD.</li> <li>Pour plus d'informations sur la politique relative aux pixels défectueux et à la qualité des moniteurs DELL, consultez : <a href="https://www.dell.com/pixelguidelines">https://www.dell.com/pixelguidelines</a>.</li> </ul>
Problèmes de luminosité	Image trop terne ou trop lumineuse	<ul style="list-style-type: none"> <li>Réinitialisez le moniteur pour restaurer les Réglages d'usine.</li> <li>Ajustez la luminosité et le contraste avec le menu OSD.</li> </ul>
Distorsion géométrique	L'écran n'est pas correctement centré	<ul style="list-style-type: none"> <li>Réinitialisez le moniteur aux paramètres d'usine par défaut.</li> <li>Procédez à l'<b>Auto adjust (Ajustement automatique)</b> via l'OSD.</li> <li>Ajustez le rapport horizontal &amp; vertical via l'OSD.</li> </ul>



Symptômes courants	Description du problème	Solutions possibles
Lignes horizontales/verticales	L'écran comporte une ou plusieurs lignes	<ul style="list-style-type: none"> <li>• Réinitialisez le moniteur aux paramètres d'usine par défaut.</li> <li>• Procédez à l'<b>Auto adjust (Ajustement automatique)</b> via l'OSD.</li> <li>• Ajustez la <b>Phase</b> et l'<b>Pixel Clock (horloge de pixel)</b> via l'OSD.</li> <li>• Exécutez la fonction d'autotest du moniteur pour déterminer si ces lignes apparaissent aussi en mode autotest.</li> <li>• Vérifiez les éventuelles broches tordues ou cassées du connecteur du câble vidéo.</li> <li>• Exécuter les diagnostics intégrés.</li> </ul>
Problèmes de synchronisation	L'écran est brouillé ou semble déchiré	<ul style="list-style-type: none"> <li>• Réinitialisez le moniteur aux paramètres d'usine par défaut.</li> <li>• Procédez à l'<b>Auto adjust (Ajustement automatique)</b> via l'OSD.</li> <li>• Ajustez la <b>Phase</b> et l'<b>Pixel Clock (horloge de pixel)</b> via l'OSD.</li> <li>• Exécutez la fonction d'autotest du moniteur pour déterminer si le brouillage apparaît également en mode autotest.</li> <li>• Vérifiez les éventuelles broches tordues ou cassées du connecteur du câble vidéo.</li> <li>• Redémarrez l'ordinateur en mode sécurisé.</li> </ul>
Problèmes liés à la sécurité	Signes visibles de fumée ou d'étincelles	<ul style="list-style-type: none"> <li>• N'effectuez aucun dépannage.</li> <li>• Pour connaître les coordonnées de Dell, consultez <a href="#">Contacter Dell</a>.</li> </ul>
Problèmes intermittents	Mauvais fonctionnement marche/arrêt du moniteur	<ul style="list-style-type: none"> <li>• Vérifiez que la connexion du câble vidéo entre l'ordinateur et le moniteur est correctement faite.</li> <li>• Réinitialisez le moniteur pour restaurer les Réglages d'usine.</li> <li>• Utilisez la fonction de test automatique du moniteur pour déterminer si le problème intermittent se produit dans le mode de test automatique.</li> </ul>



Symptômes courants	Description du problème	Solutions possibles
Couleur absente	Couleur absente de l'image	<ul style="list-style-type: none"> <li>Utilisez la fonction de test automatique du moniteur.</li> <li>Vérifiez que la connexion du câble vidéo entre l'ordinateur et le moniteur est correctement faite.</li> <li>Vérifiez que les broches du connecteur du câble vidéo ne sont pas tordues ni cassées.</li> </ul>
Mauvaise couleur	La couleur de l'image est incorrecte	<ul style="list-style-type: none"> <li>Essayez différents <b>Preset Modes (Modes prédéfinis)</b> dans les paramètres de couleur de l'OSD. Ajustez les valeurs de <b>R/G/B</b> sous <b>Custom Color (Personnaliser les couleurs)</b> dans l'OSD du menu <b>Color (Couleurs)</b>.</li> <li>Ajustez les valeurs R/V/B sous Personnalisé. Couleur dans le menu OSD Couleur.</li> <li>Changer le Input <b>Color Format (Format de couleurs d'entrée) RGB</b> ou <b>YCbCr/YPbPr</b> dans l'OSD du menu <b>Color (Couleurs)</b>.</li> <li>Exécutez le diagnostic intégré.</li> </ul>
Rétention d'image à partir d'une image statique qui a été affichée pendant une longue période sur le moniteur	Une ombre faible à partir d'une image statique apparaît sur l'écran	<ul style="list-style-type: none"> <li>Réglez l'écran pour qu'il s'éteigne après quelques minutes d'inactivité. Ces paramètres peuvent être réglés dans Options d'alimentation de Windows ou dans Économie d'énergie de Mac.</li> <li>Vous pouvez également utiliser un économiseur d'écran qui change dynamiquement.</li> </ul>



# Problèmes spécifiques au produit

Problème	Description du problème	Solutions possibles
L'image de l'écran est trop petite	L'image est centrée sur l'écran, mais ne remplit pas toute la zone de visualisation	<ul style="list-style-type: none"><li>· Vérifiez le réglage du Proportions dans l'OSD Paramètres affichage.</li><li>· Réinitialisez le moniteur pour restaurer les réglages d'usine.</li></ul>
Impossible de régler le moniteur avec les boutons du panneau frontal	L'OSD n'apparaît pas à l'écran	<ul style="list-style-type: none"><li>· Éteignez le moniteur, débranchez et rebranchez le câble d'alimentation, puis allumez le moniteur.</li></ul>
Pas de signal d'entrée lorsque les commandes sont utilisées	Pas d'image, le voyant est blanc	<ul style="list-style-type: none"><li>· Vérifiez la source du signal. Assurez-vous que l'ordinateur n'est pas en mode d'économie d'énergie en déplaçant la souris ou en appuyant sur une touche du clavier.</li><li>· Vérifiez que le câble de signal est branché correctement. Rebranchez le câble de signal si nécessaire.</li><li>· Réinitialisez l'ordinateur ou le lecteur vidéo.</li></ul>
L'image ne remplit pas l'écran entier	L'image n'est pas aussi longue ou aussi large que l'écran	<ul style="list-style-type: none"><li>· En raison des différents formats vidéo (proportions) des DVD, le moniteur peut ne pas s'afficher en plein écran.</li><li>· Exécutez le diagnostic intégré.</li></ul>



# Annexe

## Avis de la FCC (États-Unis uniquement) et autres informations réglementaires

Pour les avis de la FCC et les autres informations réglementaires, consultez le site Web de conformité réglementaire situé à l'adresse [https://www.dell.com/regulatory\\_compliance](https://www.dell.com/regulatory_compliance).

## Contacteur Dell

Pour les clients aux États-Unis, appelez le 800-WWW-DELL (800-999-3355).

 **REMARQUE : Si vous ne disposez d'aucune connexion Internet active, vous pouvez trouver des informations de contact sur votre facture d'achat, votre bon de livraison, votre ticket de caisse ou sur le catalogue de produits Dell.**

Dell propose plusieurs options de service et d'assistance en ligne et par téléphone. La disponibilité varie selon le pays et le produit, et certains services peuvent ne pas être disponibles dans votre région.

- Assistance technique en ligne — <https://www.dell.com/support/monitors>

## Base de données des produits de l'UE pour l'étiquetage énergétique et la fiche d'information sur le produit

SE2422H: <https://eprel.ec.europa.eu/qr/494247>

SE2422HX: <https://eprel.ec.europa.eu/qr/494395>

