



# Monitor Dell 24 SE2422H/SE2422HX Uživatelská příručka

Model: SE2422H/SE2422HX  
Regulační model: SE2422Ht/SE2422Hf/SE2422Hb



-  **POZNÁMKA:** POZNÁMKA označuje důležité informace, které vám pomohou lépe využít monitor.
-  **POZOR:** Slovo POZOR upozorňuje na možné poškození hardwaru nebo ztrátu dat v případě nedodržení pokynů.
-  **VAROVÁNÍ:** Slovo VAROVÁNÍ varuje před možným poškozením majetku, zraněním nebo smrtí.

**Copyright © 2021 Dell Inc. nebo její pobočky. Všechna práva vyhrazena.** Dell, EMC a ostatní ochranné známky jsou ochranné známky společnosti Dell Inc. nebo jejích poboček. Ostatní ochranné známky jsou známkami příslušných vlastníků.

2021 – 04

Rev. A00

# Obsah

<b>Bezpečnostní pokyny</b> . . . . .	<b>5</b>
<b>O tomto monitoru</b> . . . . .	<b>6</b>
Obsah balení . . . . .	6
Vlastnosti produktu . . . . .	8
Součásti a ovládací prvky . . . . .	9
Pohled zepředu . . . . .	9
Pohled zezadu . . . . .	10
Pohled zdola . . . . .	11
Technické údaje monitoru . . . . .	12
Specifikace rozlišení . . . . .	13
Předvolené režimy zobrazení . . . . .	14
Elektrické údaje . . . . .	15
Fyzické vlastnosti . . . . .	16
Vlastnosti prostředí . . . . .	17
Uspořádání konektorů . . . . .	18
Plug-and-Play . . . . .	20
Kvalita LCD monitoru a počty vadných bodů . . . . .	20
Ergonomie . . . . .	21
Manipulace a přemísťování monitoru . . . . .	23
Pokyny pro údržbu . . . . .	24
Čištění monitoru . . . . .	24
<b>Instalace monitoru</b> . . . . .	<b>25</b>
Připojení ke stojánku . . . . .	25
Používání náklonu . . . . .	28
Připojení monitoru . . . . .	29
Uspořádání kabelů . . . . .	30
Zabezpečení monitoru pomocí zámku Kensington (volitelné) . . . . .	30



Odpojení stojánku monitoru. . . . .	31
Upevnění na stěnu (volitelné). . . . .	32
<b>Používání monitoru. . . . .</b>	<b>33</b>
Zapnutí napájení monitoru . . . . .	33
Používání ovládacích prvků na předním panelu . . . . .	33
Používání funkce zámku OSD. . . . .	35
Tlačítko-na předním panelu . . . . .	38
Používání nabídky na obrazovce (OSD) . . . . .	39
Přístup k systémové nabídce . . . . .	39
Varovné zprávy OSD. . . . .	53
Nastavení maximálního rozlišení . . . . .	56
<b>Odstraňování problémů . . . . .</b>	<b>57</b>
Automatický test . . . . .	57
Integrovaná diagnostika. . . . .	58
Obecné problémy . . . . .	59
Specifické problémy s produktem . . . . .	63
<b>Příloha . . . . .</b>	<b>64</b>
Sdělení komise FCC (pouze USA) a informace o dalších předpisech . . . . .	64
Kontaktování společnosti Dell. . . . .	64
Databáze výrobků EU pro energetický štítek a datový list výrobku . . . . .	64



# Bezpečnostní pokyny

**⚠ VAROVÁNÍ: Použití ovládacích prvků, změn nastavení nebo postupů jiným způsobem, než jak je určeno v této dokumentaci, může způsobit úrazy vysokým napětím, elektrickým proudem nebo mechanickými vlivy.**

- Umístěte monitor na pevný povrch a manipulujte s ním opatrně. Obrazovka je křehká a v případě pádu nebo prudkého úderu může dojít k jejímu poškození.
- Vždy se přesvědčte, že má monitor jmenovité elektrické údaje pro provoz se střídavým rozvodem v místě jeho instalace.
- Monitor udržujte při pokojové teplotě. Krajně nízké nebo vysoké teploty mohou mít negativní vliv na tekuté krystaly daného displeje.
- Nevystavujte monitor podmínkám se silnými vibracemi nebo těžkými údery. Například neumísťujte monitor do zavazadlového prostoru automobilu.
- Nebude-li monitor delší dobu používán, odpojte jej ze zásuvky.
- Aby se zabránilo úrazu elektrickým proudem, nepokoušejte se demontovat žádný kryt ani se nedotýkejte vnitřních částí monitoru .

Bezpečnostní pokyny naleznete v dokumentu Informace o bezpečnosti, životním prostředí a předpisech.



# O tomto monitoru



## Obsah balení

**POZNÁMKA:** Některé součásti mohou být volitelné a nemusí být v monitorem dodány.

S tímto monitorem jsou dodávány součásti uvedené v následující tabulce. Pokud některá součást chybí, požádejte o pomoc technickou podporu společnosti Dell. Další informace o kontaktování společnosti Dell najdete v části [kontaktujte společnost Dell](#).

	Monitor
	Zvedák stojánku
	Podstavec stojánku
	Kryt Vesa
	Napájecí kabel (liší se podle země)

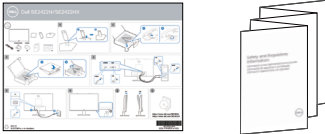

	<p>Kabel HDMI</p>
	<p>Kabel VGA(Pouze SE2422HX)</p>
	<ul style="list-style-type: none"> <li>• Stručná instalační příručka</li> <li>• Informace o bezpečnosti, prostředí a předpisech</li> </ul>



# Vlastnosti produktu

Monitor **Dell SE2422H/SE2422HX** je vybaven displejem z tekutých krystalů (LCD) s aktivní maticí, technologií THF (Thin-Film Transistor) a podsvícením LED. Mezi vlastnosti tohoto monitoru patří:

- Viditelná plocha (úhlopříčka) 60,45 cm (23,80 palců). Rozlišení 1920 x 1080 (16:9) s podporou zobrazení na celou obrazovku pro nižší rozlišení.
- Barevná škála 72 % NTSC (typicky), CIE 1931.
- Možnost digitálního připojení prostřednictvím HDMI.
- Možnost nastavení náklonu.
- Odnímatelný stojánek a montážní otvory 100 mm standardu VESA (Video Electronics Standards Association) pro flexibilní řešení upevnění.
- Funkce Plug and Play (je-li podporována počítačem).
- Snadné nastavení a optimalizace obrazu prostřednictvím nabídky na obrazovce (OSD, On-Screen Display).
- Zámek tlačítka napájení a OSD.
- Otvor pro bezpečnostní zámek.
- Zámek stojánku.
- ≤ 0,3 W v pohotovostním režimu.
- Tento monitor využívá technologii Flicker-Free, která odstraňuje blikání obrazu viditelné okem. Díky tomu je sledování monitoru pohodlnější a uživatelé netrpí namáháním a únavou očí.
- Podpora 48 Hz až 75 Hz (HDMI) v režimu FreeSync.
- Podporuje technologii AMD FreeSync™
- Optimalizujte zrakové pohodlí s obrazovkou s certifikací TÜV bez blikání.

**⚠ VAROVÁNÍ: Mezi možné dlouhodobé efekty emisí modrého světla monitoru může patřit poškození zraku, včetně únavy očí digitálního očního stresu atd.**





# Součásti a ovládací prvky

## Pohled zepředu



Štítek	Popis	Použití
1	Tlačítka funkcí	další informace viz <a href="#">část Ovládání monitoru</a>
2	Indikátor napájení	Když indikátor svítí bíle, monitor je zapnutý a normálně funguje. Když bílý indikátor bliká, monitor se nachází v pohotovostním režimu.



## Pohled zezadu



Štítek	Popis	Použití
1	Montážní otvory VESA (100 mm x 100 mm – za krytem VESA)	Připevněte monitor na stěnu pomocí sady držáku na stěnu standardu VESA (100 mm x 100 mm). <b>POZNÁMKA:</b> Nástěnný držák není dodán s monitorem a prodává se samostatně.
2	Štítek s úředními údaji	Obsahuje přehled schválení podle úředních vyhlášek.
3	Tlačítko pro uvolnění stojánku	Uvolněte stojánek z monitoru.
4	Čárový kód, výrobní číslo a servisní štítek	Výrobní číslo je unikátní alfanumerický identifikátor, který umožňuje servisním technikům společnosti Dell identifikovat hardwarové součásti v monitoru a přistupovat k informacím o záruce. Tyto informace budete potřebovat, pokud se obrátíte na technickou podporu společnosti Dell.
5	Otvor pro správu kabelů	Připojte kabely protažením otvorem.
6	Kryt Vesa	Dva koncové body na přední straně krytu VESA jsou zarovnaný s montážními otvory VESA a kryt VESA je lehce přitlačen.



## Pohled zdola

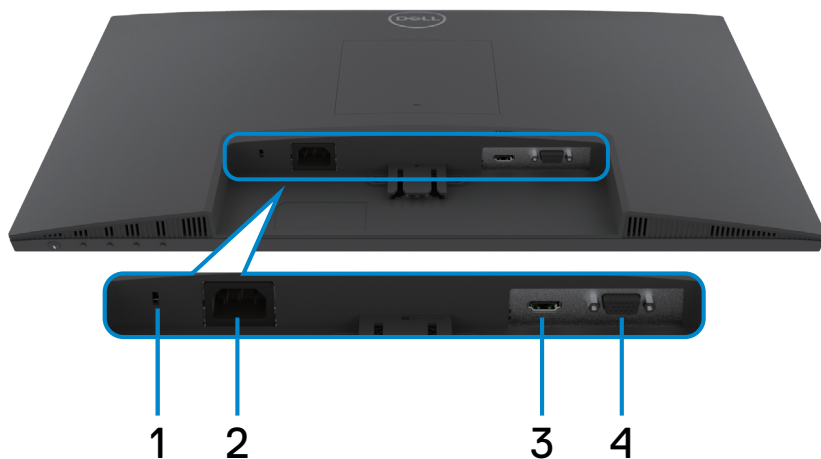

Štítek	Popis	Použití
1	Otvor zámku pro zabezpečení	Zajištění monitoru lankovým zámkem (nutno zakoupit samostatně).
2	Konektor napájení	Připojte napájecí kabel (dodaný s monitorem).
3	Port HDMI	Připojte HDMI kabel (dodaný s monitorem).
4	Port VGA	Připojte VGA kabel (Pouze SE2422HX).



# Ttechnické údaje monitoru

Popis	Hodnoty
Typ obrazovky	Aktivní matice – TFT LCD
Typ panelu	Svislé zarovnání (VA)
Poměr stran	16:9
Velikost obrazu	
Úhlopříčka	604,50 cm (23,80 palců)
Aktivní plocha	
Horizontální	527,04 mm (20,75 palců)
Vertikální	296,46 mm (11,67 palců)
Plocha	156246,28 mm <sup>2</sup> (242,18 palců <sup>2</sup> )
Rozteč pixelů	0,2745 mm x 0,2745 mm
Bodů na palec (PPI)	92,56
Zorný úhel	
Horizontální	178 stupňů typicky
Vertikální	178 stupňů typicky
Jas	250 cd/m <sup>2</sup> (typicky)
Míra kontrastu	3000:1 (typicky)
Povrchová úprava displeje obrazovky	Antireflexní úprava s tvrdostí 3H
Podsvícení	Systém osvětlení ze stran LED
Doba odezvy (Šedá na šedou)	12 ms (Režim NORMÁLNÍ) 8 ms (v rychlém režimu) 5 ms (extrém) <b>POZNÁMKA: V Extrémní režimu může docházet k mírným artefaktům z důvodu potlačení pro vysokou rychlost a odezvu. Používejte Normální/Rychlý/Extrémní režim pro optimální sledování a herní zážitek z obrazovky.</b>
Barevná hloubka	16,70 miliónů barev
Barevná škála*	72 % NTSC, CIE 1931
Možnosti připojení	• 1 x HDMI1.4 • 1 x VGA
Šířka ohraničení (od hrany monitoru k aktivní ploše)	



Nahoře	12,80 mm
Vlevo/vpravo	12,80 mm
Dole	16,92 mm
Možnosti nastavení	
Výškově stavitelný stojánek	NA
Náklon	-5 stupňů až 21 stupňů
Správa kabelů	ano
Kompatibilita s nástrojem Dell Display Manager (DDM)	Snadné uspořádání a další důležité funkce
Zabezpečení	Otvor pro bezpečnostní zámek (kabelový zámek se prodává samostatně)

\*Pouze při nativním rozlišení panelu, pod předvolbou Vlastní režim.

## Specifikace rozlišení

Model	SE2422H		SE2422HX	
	HDMI	VGA	HDMI	VGA
Rozsah horizontální frekvence	30 - 83 kHz		31 - 84 kHz	31 - 80 kHz
Rozsah vertikální frekvence	48 - 75 Hz			
Maximální přednastavené rozlišení	1920 x 1080 při 75 Hz(HDMI) 1920 x 1080 při 60 Hz(VGA)			
Možnosti zobrazení videa (režim HDMI)	480p, 576p, 720p, 1080i, 1080p, FHD			



## Předvolené režimy zobrazení

Anzeigemodus	Horizontale Frequenz (kHz)	Vertikale Frequenz (Hz)	Pixeltakt (MHz)	Sync-Polarität (horizontal/vertikal)
720 x 400	31,47	70,08	28,32	-/+
640 x 480	31,47	59,94	25,18	-/-
640 x 480	37,50	75	31,50	-/-
800 x 600	37,88	60,317	40	+/+
800 x 600	46,88	75	49,50	+/+
1024 x 768	48,36	60	65	-/-
1024 x 768	60,02	75,029	78,75	+/+
1152 x 864	67,50	75	108	+/+
1280 x 1024	64	60,02	108	+/+
1280 x 1024	80	75,02	135	+/+
1600 x 900	60	60	108	+/+
1920 x 1080	67,50	60	148,50	+/+
1920 x 1080	83,89	75	174,50	+/-



## Elektrické údaje

Popis	Hodnoty
Signály videovstupu	<ul style="list-style-type: none"><li>• HDMI 1.4, 600 mV pro každou diferenční linku, impedance vstupu 100 ohmů na diferenční pár</li><li>• Analogový RGB, 0,7 voltu +/- 5 %, kladná polarita při vstupní impedanci 75 Ω</li></ul>
Vstupní střídavé napětí / frekvence / proud	100 – 240 VAC / 50 Hz / 60 Hz ± 3 Hz / 1,5 A (maximálně)
Zapínací proud	120 V: 30 A (max.) při 0 °C (studený start) 240 V: 60 A (max.) při 0 °C (studený start)
Příkon	0,3 W (Režim vypnutí) <sup>1</sup> 0,3 W (Pohotovostní režim) <sup>1</sup> 15,7 W (Eingeschalteter Modus) <sup>1</sup> 24 W (max.) <sup>2</sup> 15,9 W ( $P_{on}$ ) <sup>3</sup> 49,7 W (TEC) <sup>3</sup>

<sup>1</sup> Dle definice v EU 2019/2021 a EU 2019/2013.

<sup>2</sup> Nastavení maximálního jasu a kontrastu s maximálním zatížením všech portů USB.

<sup>3</sup>  $P_{on}$ : Příkon v zapnutém režimu měřený podle metody testování Energy Star.

TEC: Celková spotřeba energie v kWh měřená podle metody testování Energy Star.

**△ POZOR:** Tento dokument je pouze informační a odráží laboratorní výkon. Konkrétní produkt může dosahovat odlišných výsledků v závislosti na objednaném softwaru, součástech a perifériích a nejsme povinni takové informace aktualizovat. Vzhledem k tomu by zákazník neměl spoléhat na tyto informace při rozhodování o elektrických tolerancích ani jinak. Neposkytujeme žádnou výslovnou ani předpokládanou záruku přesnosti ani úplnosti.



## Fyzické vlastnosti

Popis	SE2422H	SE2422HX
Typ konektoru	<ul style="list-style-type: none"> <li>• Jeden porty HDMI 1.4</li> <li>• Jeden porty VGA</li> </ul>	
Typ signálního kabelu	1,8m kabel HDMI 1,8m kabel VGA(Pouze SE2422HX)	
Rozměry (se stojánkem)		
Výška	420,25 mm (16,55 palců)	
Šířka	552,64 mm (21,76 palců)	
Hloubka	178,81 mm (7,04 palců)	
Rozměry (bez stojánku)		
Výška	331,61 mm (13,06 palců)	
Šířka	552,64 mm (21,76 palců)	
Hloubka	49,69 mm (1,96 palců)	
Rozměry stojánku		
Výška	173,93 mm (6,85 palců)	
Šířka	240,42 mm (9,47 palců)	
Hloubka	178,81 mm (7,04 palců)	
Hmotnost		
Včetně obalu	5,23 kg (11,53 lb)	5,33 kg (11,75 lb)
Se sestavou stojánku a kabely	3,77 kg (8,31 lb)	3,87 kg (8,53 lb)
Bez sestavy stojánku (pro montáž na stěnu nebo montáž VESA bez kabelů)	3,18 kg (7,01 lb)	3,18 kg (7,01 lb)
Sestavy podstavce	0,33 kg (0,73 lb)	0,33 kg (0,73 lb)





## Vlastnosti prostředí

Popis	Hodnoty
Kompatibilní standardy	
<ul style="list-style-type: none"><li>• Kompatibilita se standardem RoHS</li><li>• Monitor omezující BFR/PVC (s výjimkou externích kabelů)</li><li>• Sklo bez arzenu a pouze panel bez rtuti</li></ul>	
Teplota	
Provozní	0°C až 40°C (32°F až 104°F)
Mimo provoz	Skladovací: -20°C až 60°C (-4°F až 140°F) Převážení: -20°C až 60°C (-4°F až 140°F)
Vlhkost	
Provozní (bez kondenzace)	20% až 90%
Mimo provoz (bez kondenzace)	Skladovací: 5% až 90% Převážení: 5% až 90%
Nadmořská výška	
Provozní(maximum)	5 000 m (16 404 stop)
Mimo provoz(maximum)	12 192 m (40 000 stop)
Tepelný rozptyl	81,89 BTU/hod. (maximum) 53,57 BTU/hod. (Režim zapnutí)



# Uspořádání konektorů

## Konektor VGA

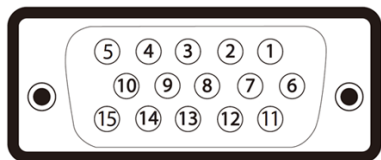

Číslo kolíku	15kolíková strana připojeného signálního kabelu
1	Video-červená
2	Video zelená
3	Video modrá
4	NC
5	Samotest
6	GND-R
7	GND-G
8	GND-B
9	Počítač 5 V/3,3 V
10	GND-sync
11	GND
12	DDC data
13	H-sync
14	V-sync
15	DDC takt



## Konektor HDMI

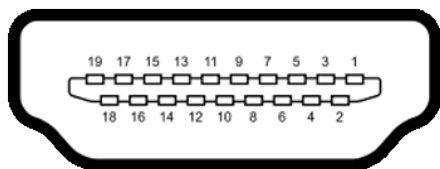

Číslo kolíku	19 kolíková strana připojeného signálního kabelu
1	TMDS DATA 2+
2	TMDS DATA 2 STÍNĚNÍ
3	TMDS DATA 2-
4	TMDS DATA 1+
5	TMDS DATA 1 STÍNĚNÍ
6	TMDS DATA 1-
7	TMDS DATA 0+
8	TMDS DATA 0 STÍNĚNÍ
9	TMDS DATA 0-
10	TMDS TAKT+
11	TMDS TAKT STÍNĚNÍ
12	TMDS TAKT-
13	CEC
14	Vyhrazeno (N.C. v zařízení)
15	DDC TAKT (SCL)
16	DDC DATA (SDA)
17	DDC/CEC UZEMNĚNÍ
18	NAPÁJENÍ +5 V
19	DETEKCE PŘIHOJENÍ ZA CHODU



## Plug-and-Play

Tento monitor lze nainstalovat do jakéhokoli počítače, který je kompatibilní s technologií Plug-and-Play. Monitor počítači automaticky poskytne své údaje EDID (Extended Display Identification Data) pomocí protokolů DDC (Display Data Channel): počítač se může sám zkonfigurovat a optimalizovat nastavení monitoru. Většina instalací monitoru je automatická; podle potřeby můžete vybrat jiná nastavení. Další pokyny pro změnu nastavení monitoru viz [Ovládání monitoru](#).

## Kvalita LCD monitoru a počty vadných bodů

Při výrobě LCD monitoru je obvyklé, že jeden nebo více obrazových bodů zůstanou v trvale fixovaném stavu. Je obtížně viditelný a neomezuje kvalitu nebo použitelnost obrazu. Další informace o zásadách souvisejících s vadnými pixely naleznete na: <https://www.dell.com/pixelguidelines>.



# Ergonomie

△ **POZOR: Nevhodné nebo nadměrně dlouhé používání klávesnice může způsobit zranění.**

△ **POZOR: Dlouhodobé sledování obrazovky monitoru může vést k namáhání očí.**

Při instalování a používání počítače dodržujte následující pokyny:

- Při práci umístěte počítač tak, aby byl monitor a klávesnice přímo před vámi. Lze dokoupit speciální police, které vám pomohou správně umístit klávesnici.
- Pro snížení rizika únavy očí a bolesti krku, paží, zad a ramen při dlouhodobém používání monitoru doporučujeme:
  1. Umístěte obrazovku asi 50 až 70 cm od očí.
  2. Při práci s monitorem často mrkat, aby byly oči dostatečně vlhčeny.
  3. Každé dvě hodiny si pravidelně udělat 20 minutovou přestávku.
  4. Během přestávek odhlédnout od monitoru a 20 sekund se dívat na předmět, který je ve vzdálenosti 6 metrů (20 stop).
  5. Během přestávek se protáhnout, aby bylo uvolněno napětí v krku, pažích, zádech a ramenech.
- Když sedíte před monitorem, ujistěte se, že je obrazovka monitoru na úrovni očí nebo mírně níže.
- Upravte nastavení sklonu monitoru, jeho kontrast a jas.
- Upravte okolní osvětlení (například stropní světla, stolní lampy a závěsy nebo žaluzie na okolních oknech), aby se minimalizovaly odrazy a oslnění na obrazovce monitoru.
- Používejte židli s dobrou podporou zad.
- Při používání klávesnice nebo myši udržujte předloktí vodorovně se zápěstím v neutrální a pohodlné poloze.
- Při používání klávesnice nebo myši vždy ponechte prostor pro opření rukou.
- Nechte své paže přirozeně spočívat na obou stranách.
- Mějte chodidla položená rovně na podlaze.
- Při sezení se ujistěte, že váha nohou spočívá na chodidlech, nikoli na přední části sedáku. Podle potřeby upravte výšku židle nebo použijte opěrku nohou pro zajištění správného držení těla.
- Střídejte pracovní aktivity. Zkuste zorganizovat práci tak, abyste nemuseli delší dobu sedět a pracovat. V pravidelných intervalech se zvedněte a projděte se.



- Udržujte prostor pod stolem bez překážek a kabelů nebo napájecích kabelů, které mohou narušovat pohodlné sezení nebo představovat potenciální nebezpečí zakopnutí.

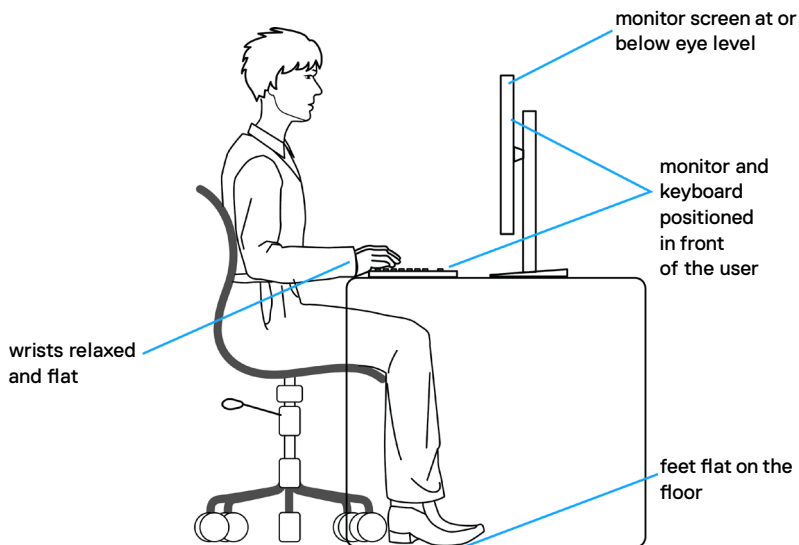

# Manipulace a přemísťování monitoru

Abyste zajistili bezpečné zacházení s monitorem při zvedání nebo přemísťování, postupujte podle níže uvedených pokynů:

- Před přemístěním nebo zvednutím monitoru vypněte počítač a monitor.
- Odpojte všechny kabely od monitoru.
- Vložte monitor do původní krabice s původním obalovým materiálem.
- Při zvedání nebo přemísťování monitoru pevně držte spodní okraj a boční stranu monitoru, aniž byste na ně nadměrně tlačili.

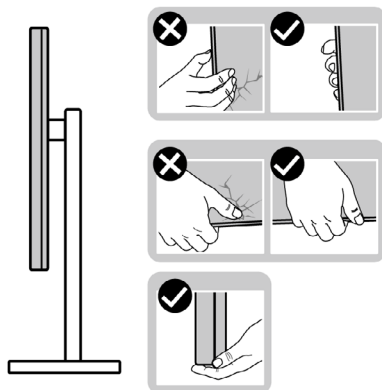

- Při zvedání nebo přemísťování monitoru se ujistěte, že obrazovka směřuje od vás a netlačte na plochu displeje, aby nedošlo k poškrábání nebo poškození.

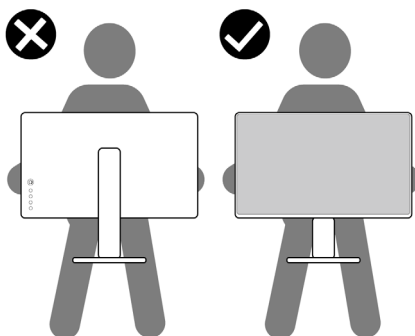

- Při přepravě monitoru se vyhněte náhlým nárazům nebo vibracím.



- Při zvedání nebo přemísťování monitoru neotáčejte monitor vzhůru nohama, když držíte podstavec nebo stojan. Mohlo by dojít k náhodnému poškození monitoru nebo ke zranění osob.

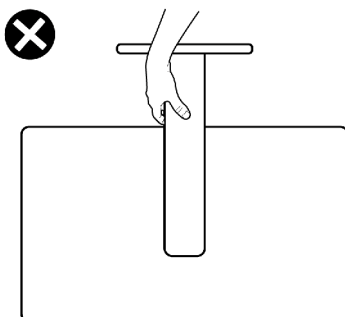

## Pokyny pro údržbu

### Čištění monitoru

- ⚠ **VAROVÁNÍ:** Před čištěním monitoru odpojte napájecí kabel monitoru od elektrické zásuvky, aby se zabránilo poškození hardwaru, majetku nebo zranění osob.
- ⚠ **UPOZORNĚNÍ:** Před čištěním monitoru si přečtěte **bezpečnostní pokyny** a dodržujte je.

Při vybalování, čištění a manipulaci s monitorem dodržujte níže uvedené pokyny:

- Pokud si při vybalování monitoru všimnete bílého prášku, setřete jej hadříkem.
- Manipulujte s monitorem opatrně. Když dojde k poškrábání monitoru tmavší barvy, bílé šmouhy na něm jsou vidět více než na světlejších monitorech.
- Antistatickou obrazovku čistěte měkkým, čistým hadříkem mírně navlhčeným vodou. Pokud je to možné, použijte speciální hadřík pro čištění obrazovek nebo roztok vhodný pro antistatickou povrchovou vrstvu. Nepoužívejte benzen, ředidlo, čpavek, abrazivní čisticí prostředky ani stlačený vzduch.
- Monitor čistěte měkkým hadříkem mírně navlhčeným vodou. Nepoužívejte žádné čisticí prostředky, protože některé prostředky mohou na monitoru zanechat mléčný povlak.
- Kvůli zachování maximální kvality obrazu používejte dynamicky se měnící spořič obrazovky, a když monitor není používán, vypínejte jej.





# Instalace monitoru

## Připojení ke stojánku

**POZNÁMKA:** Stojan a základna stojanu jsou při dodání monitoru z továrny odděleny.

**POZNÁMKA:** V následující části jsou uvedeny pokyny pro stojánek, který byl dodán s monitorem. Při připevňování stojánku, který byl zakoupen od jiného zdroje, postupujte podle pokynů pro montáž dodaných se stojánkem.

**POZOR:** Položte monitor na rovný, čistý a měkký povrch, aby se zabránilo poškrábání zobrazovacího panelu.

### Připevnění stojanu monitoru:

1. Zarovnejte jazýčky na základně stojanu s otvory na stojanu.
2. Zasuňte stojan řádně do základny stojanu.

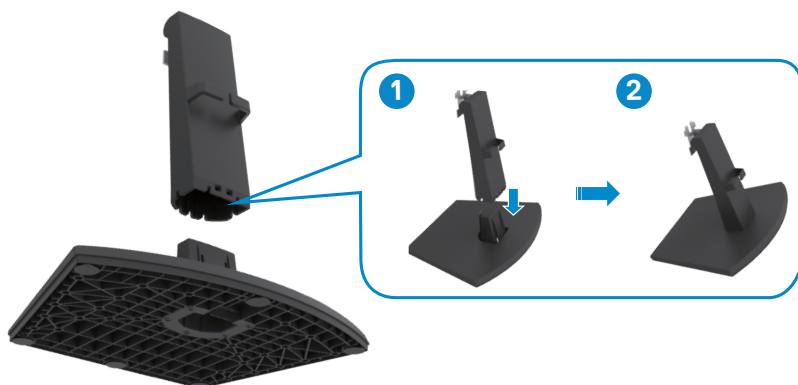

3. Zarovnejte jazýčky na držáku stojanu s drážkami na zadní straně monitoru.

4. Zasuňte držák stojanu do drážky na monitoru, dokud se nezajistí na místě.

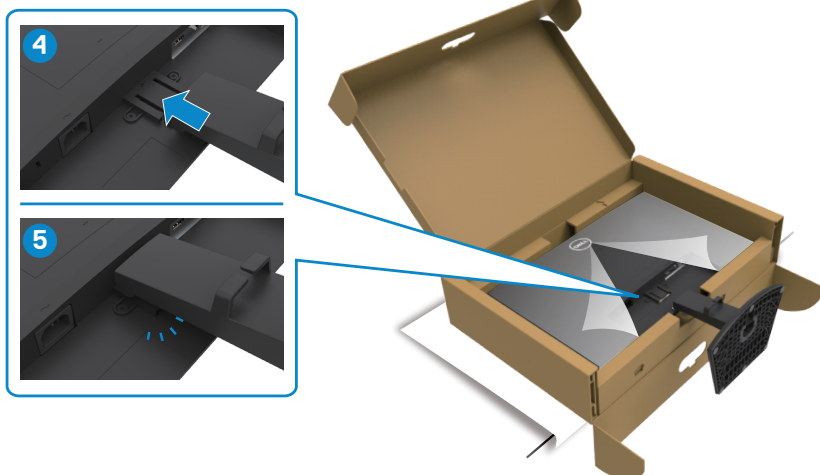

5. Otevřete ochranný kryt monitoru a nainstalujte kryt šroubů VESA.

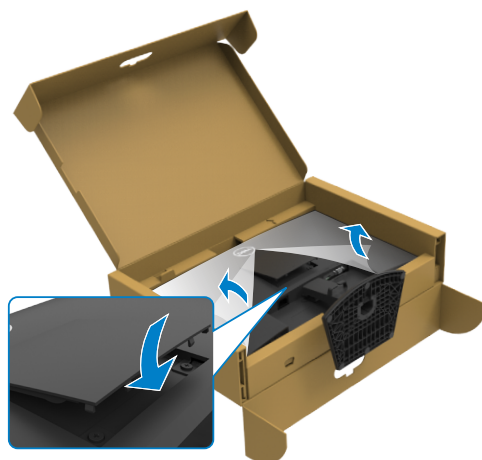

△ **POZOR: Při zvedání monitoru držte stojánek pevně, abyste předešli náhodnému poškození.**

6. Uchopte stojánek, opatrně zvedněte monitor a poté jej položte na rovný povrch.

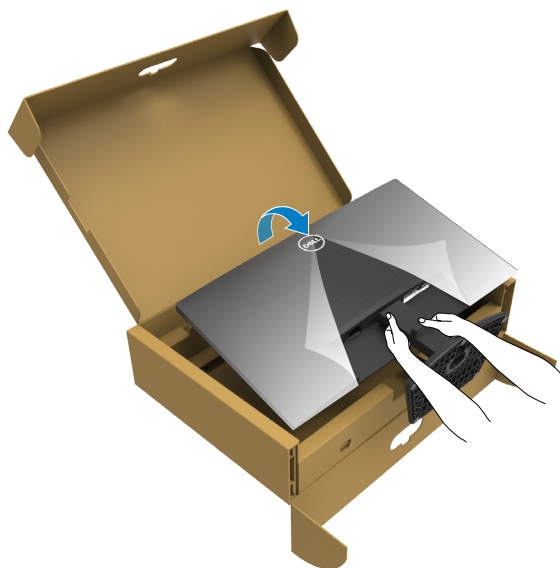

7. Zvedněte ochranný kryt z monitoru.

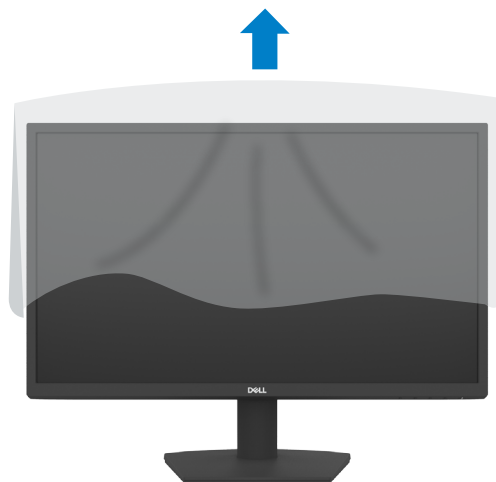

## Používání náklonu

**POZNÁMKA:** Následující pokyny platí pouze pro stojan, který byl dodán s monitorem. Při připevňování stojáčku, který byl zakoupen od jiného zdroje, postupujte podle pokynů pro montáž dodaných se stojánkem.

Když je k monitoru připevněn stojánek, lze monitor naklonit pro dosažení optimálního pozorovacího úhlu.

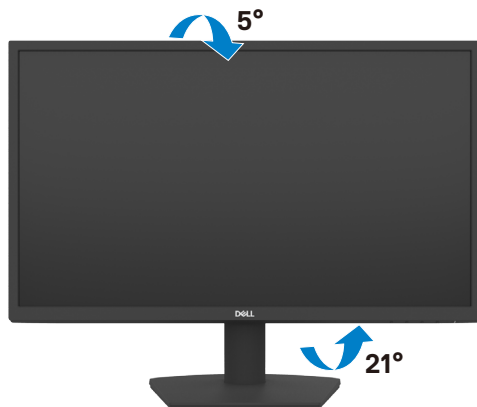

# Připojení monitoru

**VAROVÁNÍ:** Před prováděním postupů v této části si přečtěte **Bezpečnostní pokyny**.

## Pokyny pro připojení monitoru k počítači:

1. Vypněte počítač.
2. Připojte kabel HDMI od monitoru k počítači.
3. Zapněte monitor.
4. Vyberte správný vstupní zdroj z nabídky OSD v monitoru a zapněte počítač.

## Připojení kabelu HDMI a napájecího kabelu

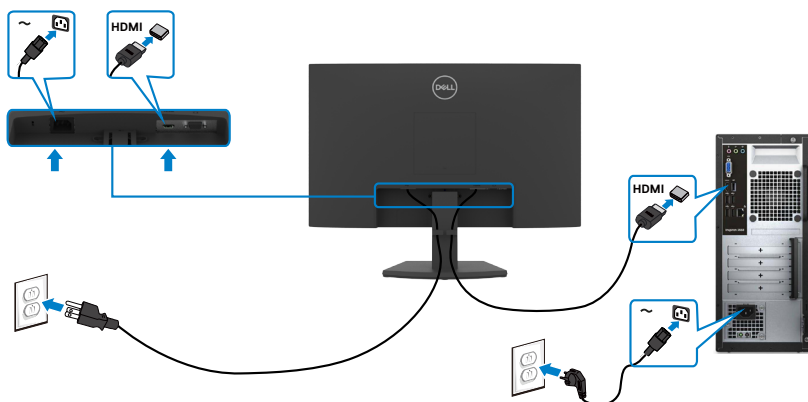

## Připojení kabelu VGA

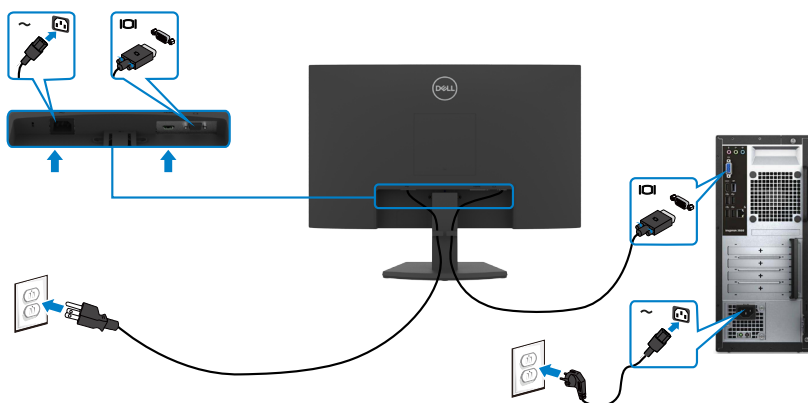

## Uspořádání kabelů



Po připojení všech potřebných kabelů k monitoru a počítači (viz [Připojení monitoru](#)) uspořádejte kabely následujícím způsobem.

## Zabezpečení monitoru pomocí zámku Kensington (volitelné)

 **POZNÁMKA: Zámek Kensington se prodává samostatně.**

Otvor pro bezpečnostní zámek je umístěn ve spodní části monitoru. (Viz [Otvor pro bezpečnostní zámek](#))

Další informace o používání zámku Kensington (v prodeji samostatně) naleznete v dokumentaci dodané se zámkem.

Zajistěte monitor ke stolu pomocí bezpečnostního zámku Kensington.

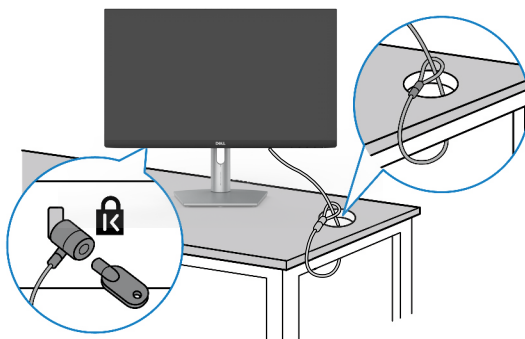

 **POZNÁMKA: Obrázek je pouze orientační. Vzhled zámku se může lišit.**



## Odpojení stojánku monitoru

**△ POZOR:** Při odpojování stojanu položte monitor na měkký, čistý a rovný povrch, abyste zabránili poškrábání LCD obrazovky.

**✍ POZNÁMKA:** V následující části jsou uvedeny pokyny pro stojánek, který byl dodán s monitorem. Při připevňování stojánku, který byl zakoupen od jiného zdroje, postupujte podle pokynů pro montáž dodaných se stojánkem.

### Odpojení stojanu:

1. Položte k okraji stolu rovný polštář nebo sedák a položte na něj monitor displejem otočeným dolů.
2. Zatlačte stojan dolů, abyste získali přístup k uvolňovacímu tlačítku.
3. Zamáčkněte uvolňovací páčku pomocí dlouhého šroubováku.
4. Zatímco je uvolňovací páčka zamáčknutá, vysuňte stojan z monitoru.

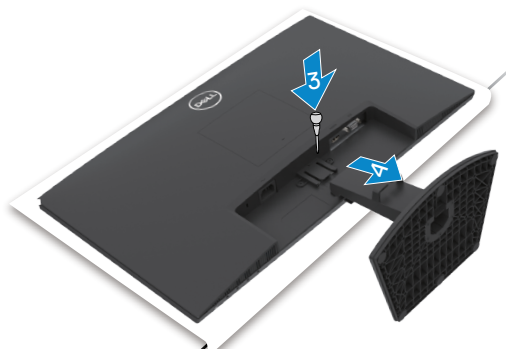

## Sejmutí krytu VESA:

Zamáčknutím důlku na krytu VESA jej uvolníte ze zadní strany displeje.

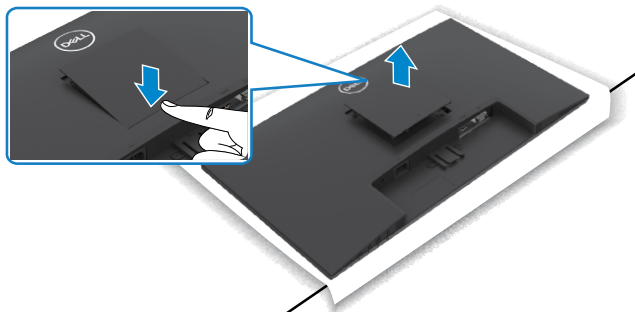

## Upevnění na stěnu (volitelné)

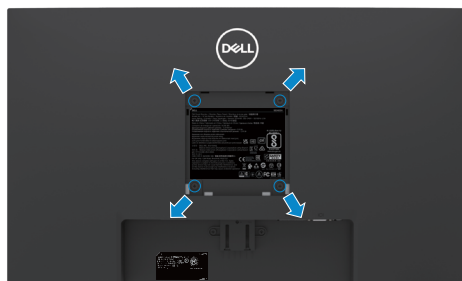

**POZNÁMKA:** Připevněte nástěnný držák k monitoru pomocí šroubů M4 x 10 mm.

**POZNÁMKA:** Sada pro montáž na stěnu se prodává samostatně.

Viz dokumentace dodaná se soupravou VESA pro montáž na zeď.

1. Položte k okraji stolu rovný polštář nebo sedák a položte na něj monitor displejem otočeným dolů.
2. Demontujte [stojánek](#).
3. Křížovým šroubovákem vyšroubujte čtyři šrouby, kterými je zajištěn zadní panel k hlavní skříni.
4. Připevněte k monitoru držák ze soupravy pro montáž na zeď.
5. Postupujte podle pokynů dodaných se soupravou pro montáž na zeď a připevněte monitor na zeď.

**POZNÁMKA:** Pro použití pouze s nástěnným držákem s certifikací UL, CSA nebo GS s minimální hmotností/nosností 11,60 kg (SE2422H)/13,80 kg (SE2422HX).





# Používání monitoru

## Zapnutí napájení monitoru

Stisknutím tlačítka  zapněte monitor.

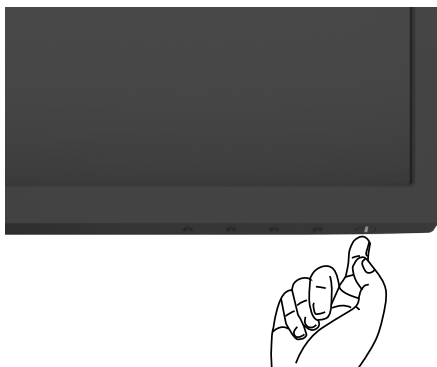



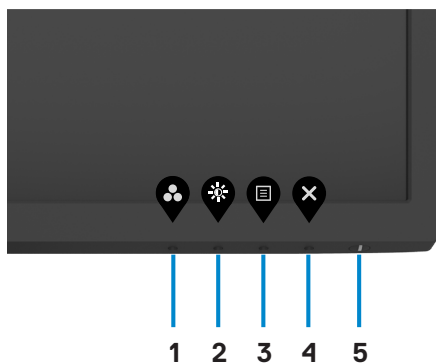

## Používání ovládacích prvků na předním panelu

Pomocí ovládacích tlačítek v dolní části monitoru můžete upravit vlastnosti zobrazovaného obrazu. Při používání ovládacích tlačítek se na obrazovce zobrazuje nabídka OSD.



Následující tabulka obsahuje popis tlačítek na předním panelu:

Tlačítko-na předním panelu	Popis
1  <b>Rychlé tlačítko: Přednastavené režimy</b>	Tohoto tlačítka slouží k výběru se seznamu režimů předvoleb barev.
2  <b>Rychlé tlačítko: Brightness/Contrast (Jas/kontrast)</b>	Pro přímý přístup k posuvníkům pro nastavení <b>Brightness/Contrast (Jas/kontrast)</b> .
3  <b>Nabídka</b>	Toto tlačítko slouží ke spuštění nabídky OSD (On-Screen Display) a k výběru voleb v nabídce OSD. Viz <a href="#">Přístup k menu systému</a> .
4  <b>Konec</b>	Toto tlačítko slouží k návratu do hlavní nabídky nebo k ukončení hlavní nabídky OSD.
5  <b>Power (Napájení) (s indikátorem stavu napájení)</b>	Slouží k zapnutí nebo vypnutí monitoru. Když indikátor svítí bíle, monitor je zapnutý a normálně funguje. Když bílý indikátor bliká, monitor se nachází v pohotovostním režimu.



# Používání funkce zámku OSD

Ovládací tlačítka na předním panelu můžete zamknout, abyste zabránili přístupu do nabídky OSD a/nebo k tlačítku napájení.

## Tlačítka můžete zamknout pomocí nabídky Zámek.

1. Vyberte jednu z následujících možností.

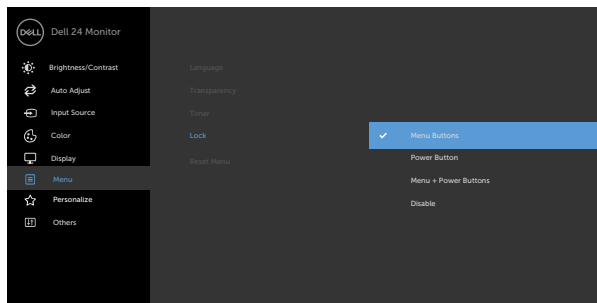

2. Zobrazí se následující zpráva.

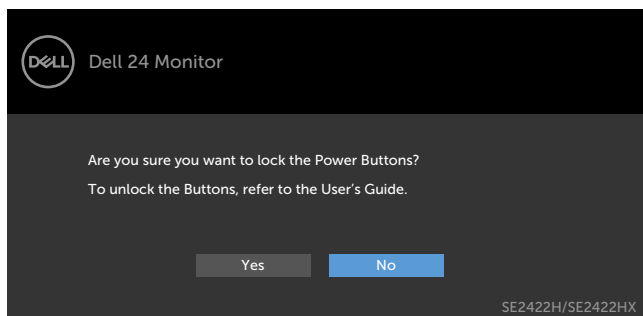

3. Vybráním možnosti Ano zamknete tlačítka. Když jsou tlačítka zamknutá, při jejich stisknutí se zobrazí ikona zámku 



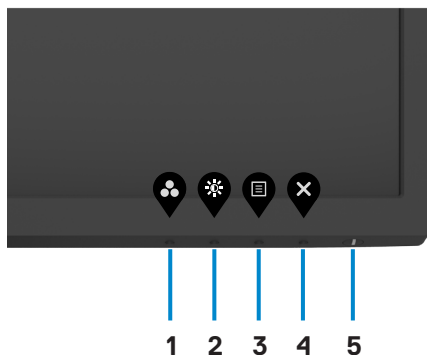

Tlačítka můžete zamknout pomocí ovládacího tlačítka na předním panelu.

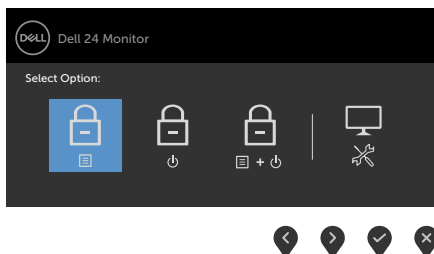

1. Stiskněte a čtyři sekundy podržte tlačítko **Integrovaná diagnostika (button (tlačítko 4))**, na obrazovce se objeví nabídka.



2. Vyberte jednu z následujících možností:

Možnosti	Popis
1  <b>Zámek tlačítek nabídky</b>	Vybráním této možnosti zamknete nabídku OSD.
2  <b>Zámek vypínače</b>	Vybráním této možnosti zamknete tlačítko napájení. Monitor tak nebude možné vypnout pomocí tlačítka napájení.
3  <b>Zámek nabídky a vypínače</b>	Pomocí této volby zamknete nabídku OSD a tlačítko napájení.





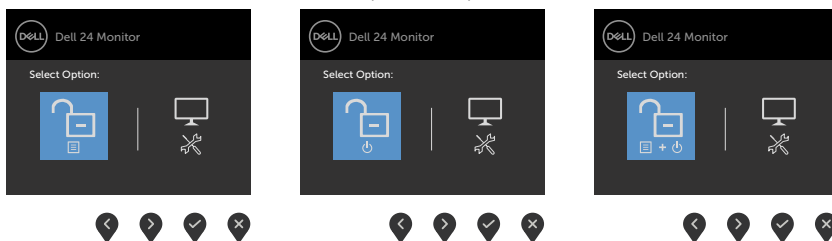

Možnosti	Popis
<p data-bbox="82 124 98 146">4</p>  <p data-bbox="133 209 434 263"><b>Built-in Diagnostics</b> (Zabudovaná diagnostika)</p>	<p data-bbox="460 124 1040 183">Pomocí této možnosti můžete spustit <a href="#">integrovanou diagnostiku</a>.</p>

### Pokyny pro odemknutí tlačítka (tlačítek).

Stiskněte a čtyři sekundy podržte tlačítko [Integrovaná diagnostika \(button \(tlačítko 4\)\)](#), dokud se na obrazovce neobjeví nabídka. V následující tabulce jsou popsány způsoby, jak lze odemknout tlačítka na předním panelu.



Možnosti	Popis
<p data-bbox="82 756 98 778">1</p>  <p data-bbox="159 847 398 906"><b>Odemknutí tlačítek nabídky</b></p>	<p data-bbox="456 756 1040 783">Pomocí této možnosti odemknete nabídku OSD.</p>
<p data-bbox="82 919 98 941">2</p>  <p data-bbox="159 1010 398 1069"><b>Odemknutí tlačítka napájení</b></p>	<p data-bbox="456 919 1040 978">Pomocí této možnosti odemknete tlačítko napájení pro vypnutí monitoru.</p>
<p data-bbox="82 1082 98 1104">3</p>  <p data-bbox="159 1173 398 1232"><b>Odemknutí tlačítek nabídky a napájení</b></p>	<p data-bbox="456 1082 1040 1141">Pomocí této volby odemknete nabídku OSD a tlačítko napájení.</p>
<p data-bbox="82 1244 98 1267">4</p>  <p data-bbox="119 1335 437 1391"><b>Built-in Diagnostics</b> (Zabudovaná diagnostika)</p>	<p data-bbox="456 1244 1040 1303">Pomocí této možnosti můžete spustit <a href="#">integrovanou diagnostiku</a>.</p>



# Tlačítka na předním panelu

Pomocí tlačítek na přední straně monitoru můžete upravit nastavení obrazu.

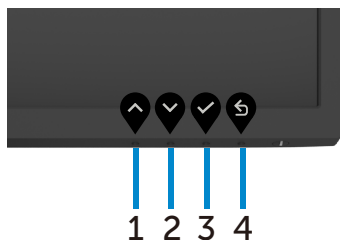

Tlačítka na předním panelu	Popis
1  Nahoru	Pomocí tlačítka <b>Up (Nahoru)</b> zvýšíte hodnotu nebo přejdete v nabídce nahoru.
2  Dolů	Pomocí tlačítka <b>Down (Dolů)</b> snížíte hodnotu nebo přejdete v nabídce dolů.
2  OK	Stisknutím tlačítka OK potvrdíte výběr.
3  Pohled	Stisknutím tlačítka <b>Back (Zpět)</b> se vrátíte na předchozí nabídku.















# Používání nabídky na obrazovce (OSD)

## Přístup k systémové nabídce

**POZNÁMKA:** Změny provedené v nabídce OSD se automaticky uloží, když přejdete do jiné nabídky OSD, když nabídku OSD zavřete nebo když nabídka OSD automaticky skončí.

1. Stisknutím tlačítka  zobrazíte hlavní nabídku OSD.



2. Stisknutím tlačítek  a  můžete přecházet mezi volbami. Zároveň s přechodem z jedné ikony na druhou dojde ke zvýraznění názvu dané volby.
3. Jedním stisknutím tlačítka  nebo  nebo  aktivujete označenou volbu.
4. Stisknutím tlačítek  a  vyberte požadovaný parametr.
5. Stisknutí tlačítka  přejdete na posuvník a potom proveďte změny pomocí tlačítek  nebo  podle indikátorů.
6. Výběrem  se vrátíte na předchozí nabídku nebo výběrem  přijmete a vrátíte se na předchozí nabídku.



## Ikona

## Nabídka a podnabídky

## Popis



### Jas / Kontrast

Tuto nabídku použijte k aktivaci pro úpravu jasu nebo kontrastu.

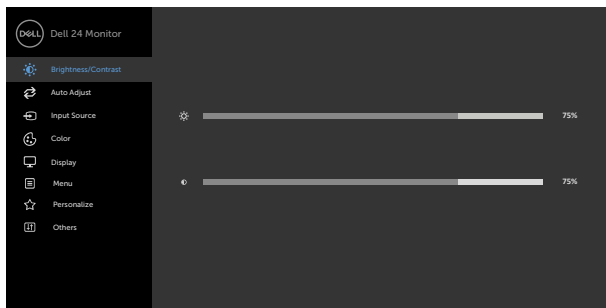

### Jas



Volba Jas slouží k nastavení luminance podsvícení (minimum 0; maximum 100).

Stisknutím tlačítka  zvýšíte jas.

Stisknutím tlačítka  snížíte jas.

### Kontrast



Nejdříve upravte Jas a pak Kontrast – pouze v případě nutnosti další úpravy.

Stisknutím tlačítka  zvýšíte kontrast; stisknutím tlačítka  snížíte kontrast (mezi 0 a 100).





**POZNÁMKA:** Kontrast upravuje míru rozdílu mezi tmavými a světlými oblastmi na monitoru.

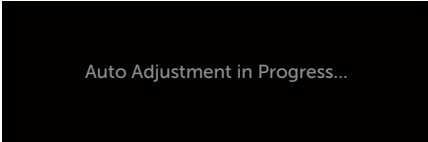

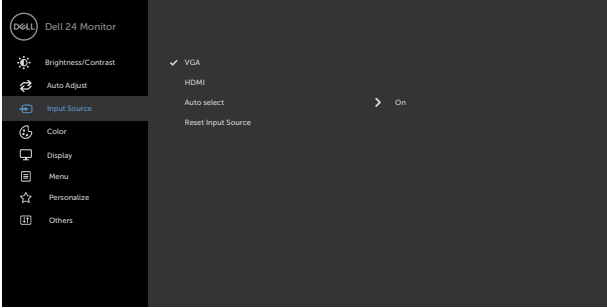

Ikona	Nabídka a podnabídky	Popis
	<b>Auto Adjust (Automatické nastavení)</b>	<p>I když počítač dokáže rozpoznat monitor při svém spuštění, funkce <b>Auto Adjustment (Automatické nastavení)</b> optimalizuje nastavení zobrazení podle vaší konkrétní instalace.</p> <p><b>Auto Adjustment (Automatické nastavení)</b> umožňuje přizpůsobení monitoru vstupnímu signálu. Po použití funkce <b>Auto Adjustment (Automatické nastavení)</b> lze monitor doladit pomocí ovládacích prvků <b>Pixel Clock (Takt Pixelů)</b> (hrubé) a <b>Phase (Fáze)</b> (jemné) v nabídce <b>Display (Obraz)</b>.</p> 
		<p style="text-align: right;">  </p> <p>Spolu s automatickým nastavením monitoru na aktuální vstup se na černé obrazovce zobrazí následující dialog:</p> 
		<p><b>POZNÁMKA:</b> Auto Adjust (Automatické nastavení) ve většině případů nastaví ideální zobrazení.</p> <p><b>POZNÁMKA:</b> Volba Auto Adjust (Automatické nastavení) je k dispozici pouze, když je monitor připojen kabelem VGA.</p>



Ikona	Nabídka a podnabídky	Popis
	<b>Zdroj vstupu</b>	Nabídka Vstupní zdroj slouží k výběru různých vstupů videa, které lze připojit k monitoru.
		
		
	<b>VGA</b>	Když jsou počítač a monitor propojeny kabelem VGA, vyberte volbu VGA a stiskněte tlačítko.
		Stisknutím  vyberte vstupní zdroj VGA.
	<b>HDMI</b>	Když jsou počítač a monitor propojeny kabelem HDMI, vyberte volbu HDMI a stiskněte tlačítko.
		Stisknutím  vyberte vstupní zdroj HDMI.
	<b>Automatický Výběr</b>	Pomocí  vyberte volbu <b>Auto Select (Automatický výběr)</b> a monitor vyhledá dostupné zdroje vstupu.
	<b>Resetovat Zdroj vstupu</b>	Obnoví výchozí tovární Zdroj vstupu monitoru.





## Nastavení Barev

Pomocí nabídky Barva upravte režim nastavení barvy.

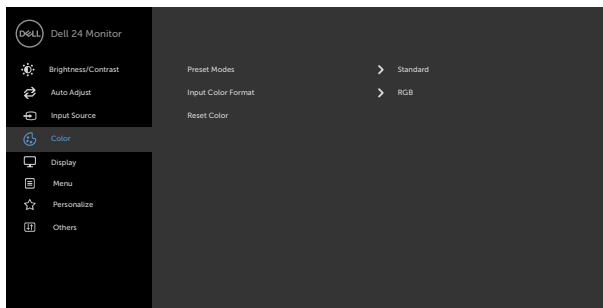

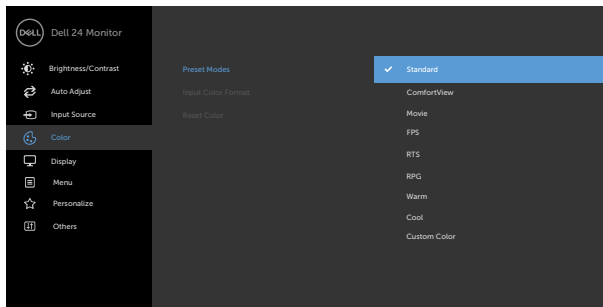

## Režimy předvoleb

Když zvolíte nabídku Preset Modes (Přednastavené režimy), můžete ze seznamu vybrat možnost Standard (Standardní), ComfortView, Movie (Film), FPS, RTS, RPG, Warm (Teplé), Cool (Studené) nebo Custom Color (Vlastní barva).









- **Standardní:** Výchozí nastavení barev. Toto je výchozí režim předvolby.
- **ComfortView:** Snižuje úroveň modrého světla vyzařovaného z obrazovky tak, aby bylo sledování pohodlnější pro vaše oči.

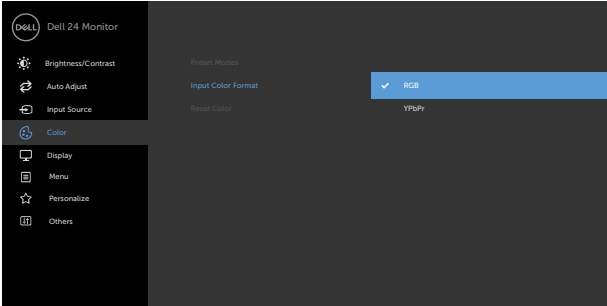









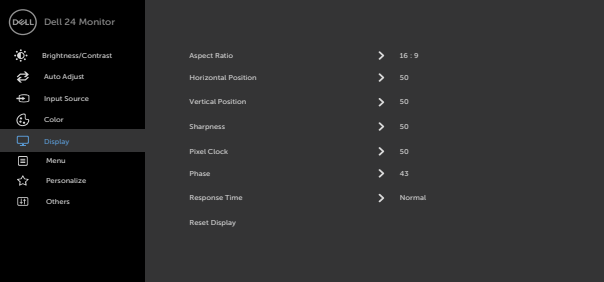

Ikona	Nabídka a podnabídky	Popis
		<p><b>VAROVÁNÍ:</b> Mezi možné dlouhodobé efekty emisí modrého světla monitoru může patřit zdravotní postižení, například digitálního očního stresu, únavy očí a poškození zraku. Při dlouhodobém používání monitoru může rovněž docházet k bolestem těla, například krku, paží, zad a ramen. Další informace a udržování správného postroje a jak zabránit únavě nebo zranění najdete v části <a href="#">Ergonomie</a>.</p> <ul style="list-style-type: none"><li>• <b>Movie (Film):</b> Načte ideální nastavení barev pro filmy.</li><li>• <b>FPS:</b> Načte optimální nastavení barev pro hry FPS.</li><li>• <b>RTS:</b> Načte optimální nastavení barev pro hry RTS.</li><li>• <b>RPG:</b> Načte ideální nastavení barev pro hry RPG.</li><li>• <b>Warm (Teplé):</b> Zvyšuje teplotu barev. Obrazovka má teplejší vzhled s červenožlutým odstínem.</li><li>• <b>Cool (Studené):</b> Snižuje teplotu barev. Obrazovka má studenější vzhled s modrým odstínem.</li><li>• <b>Custom Color (Vlastní Barva):</b> Umožňuje ručně upravovat nastavení barev. Stisknutím tlačítka  a  upravte hodnoty Červená, Zelená a Modrá a vytvořte vlastní režim předvoleb barev.</li></ul>



Ikona	Nabídka a podnabídky	Popis
Vstupní	Formát Barev	<p>Umožňuje nastavit následující režimy vstupu videa.</p> <ul style="list-style-type: none"> <li>• <b>RGB:</b> Vyberte tuto možnost, pokud je váš monitor připojen k počítači nebo přehrávači médií, který podporuje výstup RGB.</li> <li>• <b>YCbCr/YPbPr*:</b> Tuto možnost vyberte, pokud přehrávač médií podporuje pouze výstup YCbCr/YPbPr.</li> </ul>
		
		
		* Když je vybrán vstup VGA.
Odstín		<p>Pomocí tlačítek  nebo  nastavte odstín od „0“ do „100“.</p> <p><b>POZNÁMKA:</b> Nastavení odstínu je k dispozici pouze pro režim Movie (Film) a pro herní režimy FPS, RTS a RPG.</p>
Sytost		<p>Pomocí tlačítek  nebo  nastavte sytost od „0“ do „100“.</p> <p><b>POZNÁMKA:</b> Nastavení Sytost je dostupné pouze v režimech Film a FPS, RTS, RPG.</p>
Reset Color (Resetovat nastavení barvy)		Obnoví výchozí tovární nastavení barev monitoru.



Ikona	Nabídka a podnabídky	Popis
	<b>Nastavení zobrazení</b>	Nabídka <b>Nastavení zobrazení</b> slouží k nastavení obrazu. 
		
	<b>Poměr Stran</b>	Vyberte poměr stran obrazu z možností <b>16:9</b> , <b>4:3</b> .
	<b>Horizontal Position (Horizontální pozice) (Pouze vstup VGA)</b>	Pomocí  nebo  posuňte obraz vlevo nebo vpravo. Minimální nastavení je „0“ (-). Maximální nastavení je „100“ (+).
	<b>Vertical Position (Vertikální pozice) (Pouze vstup VGA)</b>	Pomocí  nebo  posuňte obraz nahoru nebo dolů. Minimální nastavení je „0“ (-). Maximální nastavení je „100“ (+).
	<b>Ostrost</b>	Umožňuje zостřit nebo změkčit vzhled obrazu. Stiskem  nebo  nastavte ostrost od ,0' do ,100'.
	<b>Pixel Clock (Takt Pixelů) (Pouze vstup VGA)</b>	Nastavení <b>Phase (Fáze)</b> a <b>Pixel Clock (Takt Pixelů)</b> umožňují nastavit monitor podle individuálních preferencí. Pomocí ikon  nebo  nastavte nejlepší kvalitu obrazu.
	<b>Phase (Fáze) (Pouze vstup VGA)</b>	Pokud nastavení <b>Phase (Fáze)</b> nepřinese uspokojivé výsledky, použijte nastavení <b>Pixel Clock (Takt Pixelů)</b> (hrubé) a pak znovu <b>Phase (Fáze)</b> (jemné).



Ikona	Nabídka a podnabídky	Popis
	<b>Doba odezvy</b>	Umožňuje nastavit položku <b>Doba odezvy</b> na <b>Normální</b> , <b>Rychlá</b> nebo <b>Extrémní</b> .
	<b>Obnovit Nastavení Zobrazení</b>	Slouží k obnovení výchozích továrních nastavení monitoru.



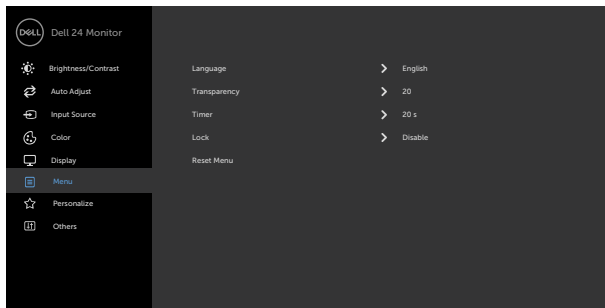

## Nastavení nabídky

Touto volbou zpřístupníte nastavení nabídky OSD, jako je například jazyk, doba zobrazení atd.



<b>Jazyk</b>	Slouží k nastavení jednoho z osmi jazyků nabídky OSD. Angličtina, španělština, francouzština, němčina, brazilská portugalština, ruština, zjednodušená čínština nebo japonština.
<b>Průhlednost</b>	Po výběru této volby nastavíte průhlednost nabídky pomocí  a  (min. 0 / max. 100).
<b>Časovač</b>	<b>OSD Hold Time [doba zobrazení OSD]:</b> Slouží k nastavení časového intervalu, po který zůstane nabídka OSD aktivní po stisknutí některého tlačítka. Pomocí tlačítek  a  posouváte posuvník po 1sekundových krocích od 5 do 60 sekund.

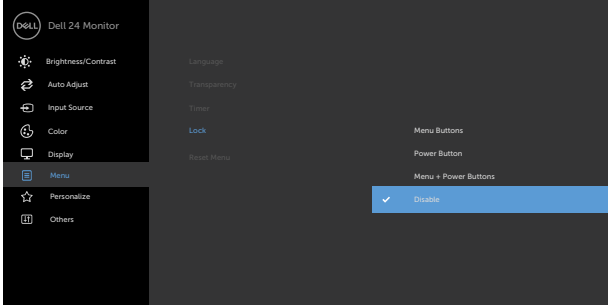

Ikona	Nabídka a podnabídky	Popis
Zamknout	Ovládání přístupu uživatele k úpravám nastavení. Tlačítka jsou zamknutá.	
Obnovit nastavení nabídky	Slouží k obnovení výchozích továrních nastavení nabídky.	

- ♦ **Tlačítka nabídky:** Prostřednictvím OSD pro zamknutí tlačítek nabídky.
- ♦ **Vypínač:** Prostřednictvím OSD pro zamknutí vypínače.
- ♦ **Tlačítka nabídky + vypínač:** Prostřednictvím OSD pro zamknutí všech tlačítek nabídky a vypínače.
- ♦ **Deaktivace:** Stiskněte a podržte tlačítko  nalevo od vypínače 4 sekundy.





## Ikona

## Nabídka a podnabídky

## Popis



## Přizpůsobit

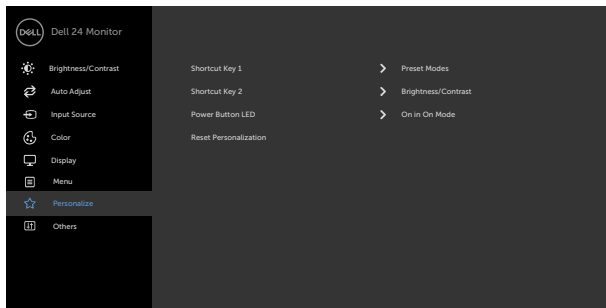

### Rychlé tlačítko 1

Vyberte některou z funkcí **Preset Modes (Režimy předvoleb)**, **Brightness/Contrast (Jas/kontrast)**, **Auto Adjust (Automatické nastavení)**, **Input Source (Zdroj vstupu)** nebo **Aspect Ratio (Poměr stran)** a nastavte ji jako rychlé tlačítko 1.

### Rychlé tlačítko 2

Vyberte některou z funkcí **Preset Modes (Režimy předvoleb)**, **Brightness/Contrast (Jas/kontrast)**, **Auto Adjust (Automatické nastavení)**, **Input Source (Zdroj vstupu)** nebo **Aspect Ratio (Poměr stran)** a nastavte ji jako rychlé tlačítko 2.

### Indikátor LED napájení

Umožňuje nastavit stav indikátoru napájení pro úsporu energie.

### Obnovit Přizpůsobení

Slouží k obnovení výchozích továrních nastavení rychlých tlačítek.



## Ikona

## Nabídka a podnabídky

## Popis



### Ostatní

Výběrem této volby lze upravovat nastavení OSD, jako například DDC/CI, stabilizace LCD atd.

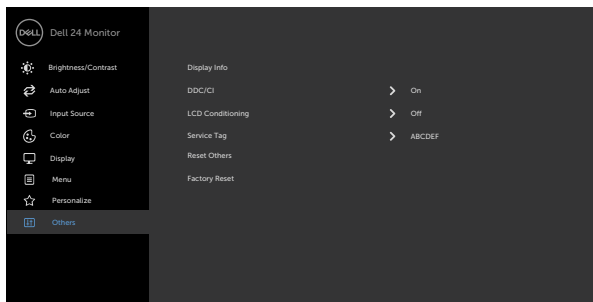

### Display Info (Informace o monitoru)

Zobrazí aktuální nastavení monitoru.

### DDC/CI

**DDC/CI** (Display Data Channel/Command Interface) umožňuje upravovat nastavení monitoru pomocí softwaru v počítači.

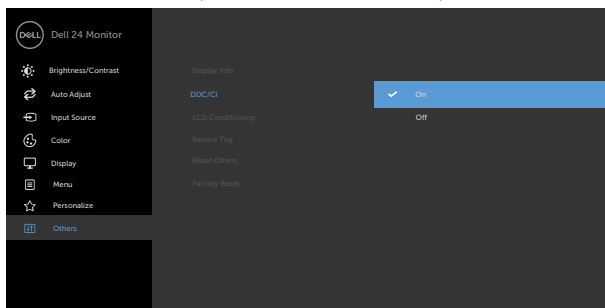

Výběrem volby **Off (Vypnuto)** tuto funkci vypnete.

V zájmu nejlepšího uživatelského zážitku a optimálního výkonu monitoru ponechte tuto funkci povolenou.

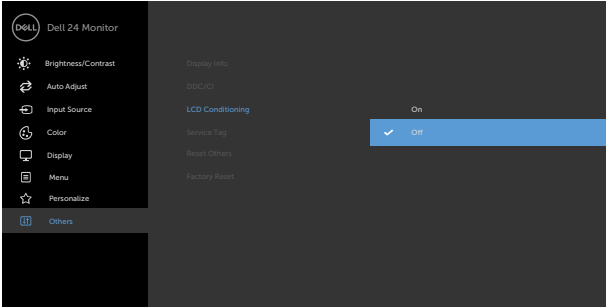

Ikona	Nabídka a podnabídky	Popis
<b>Stabilizace LCD</b>	<p>Pomáhá opravit drobné projevy vypalování obrazu. V závislosti na stupni vypálení se tato funkce může projevit až po delší době. Výběrem volby <b>On (Zapnuto)</b> zahájíte proces.</p>	 <p>The screenshot shows the Dell 24 Monitor OSD menu. The 'LCD Conditioning' option is highlighted in blue and set to 'On'. Other options visible include Brightness/Contrast, Auto Adjust, Input Source, Color, Display, Menu, Personalize, and Others.</p>
<b>Service Tag (Servisní štítek)</b>	<p>Zobrazí výrobní číslo. Výrobní číslo je unikátní alfanumerický identifikátor, který umožňuje společnosti Dell identifikovat specifikace produktu a přistupovat k informacím o záruce.</p> <p><b>POZNÁMKA:</b> Výrobní číslo je rovněž vytištěno na štítku umístěném na spodní straně stojánu.</p>	
<b>Obnovit další nastavení</b>	<p>Slouží k obnovení výchozí továrních hodnot dalších nastavení, například DDC/CI.</p>	

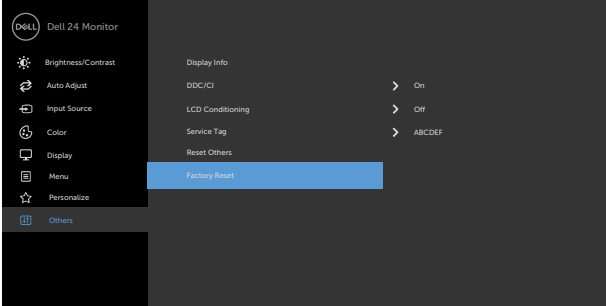

Ikona	Nabídka a podnabídky	Popis
	<b>Obnovit Tovární Nastavení</b>	Obnoví veškeré přednastavené hodnoty na tovární výchozí nastavení.
		



## Varovné zprávy OSD

Když monitor nepodporuje konkrétní režim rozlišení, zobrazí se následující zpráva:

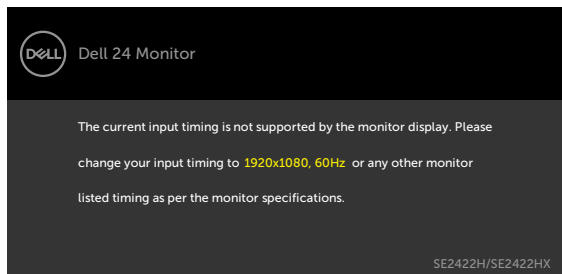

To znamená, že se monitor nemůže sesynchronizovat se signálem, který přijímá z počítače. Rozsahy horizontálních a vertikálních frekvencí tohoto monitoru viz část [Specifikace rozlišení](#). Doporučený režim je 1920 x 1080.

Před deaktivací funkce DDC/CI se zobrazí následující zpráva.

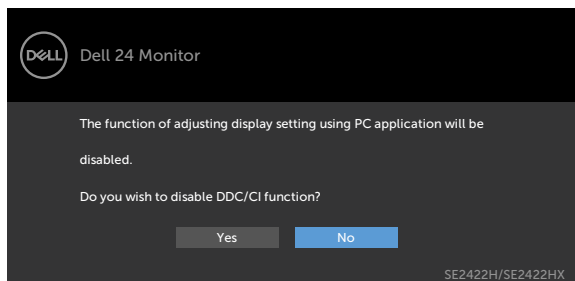

Když monitor přejde do režimu pohotovostního režimu, zobrazí se následující zpráva:

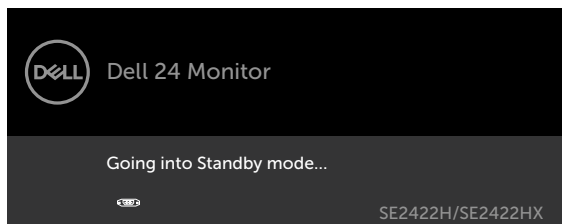
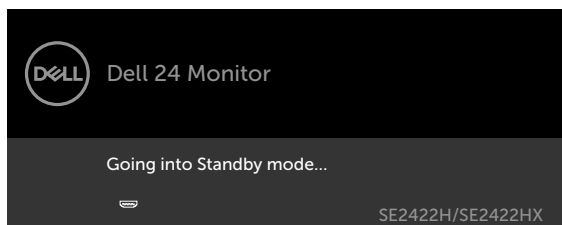

Chcete-li vstoupit do nabídky OSD, aktivujte počítač a probudte monitor.

Po stisknutí některého tlačítka vyjma vypínače se v závislosti na vybraném vstupu zobrazí jedna z následujících varovných zpráv:

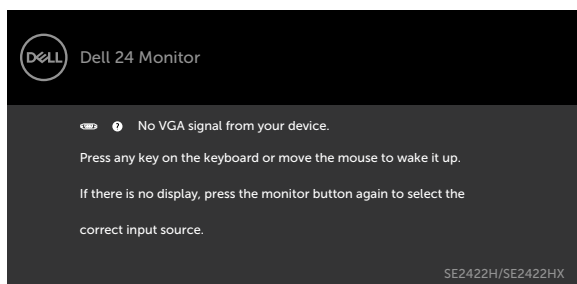
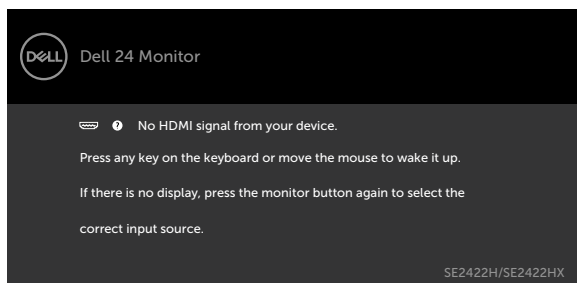

Vyberte možnost **Factory Reset (Obnovit výchozí nastavení)** v nabídce Other (Ostatní), zobrazí se následující zpráva:

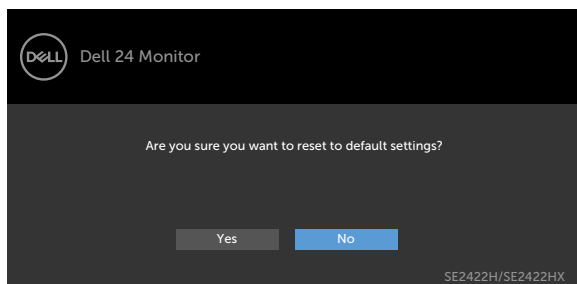

Pokud je nastaven jas nad výchozí úroveň 75 %, zobrazí se následující zpráva:

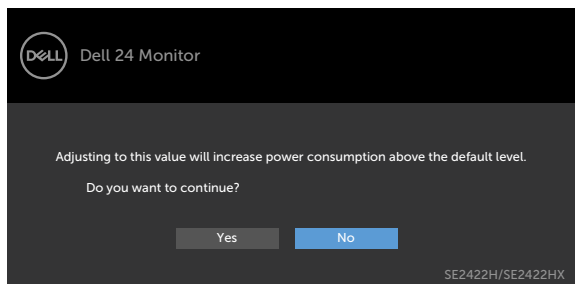

- Když uživatel vybere možnost „Ano“, zpráva o napájení se zobrazí jen jednou.
- Když uživatel vybere možnost „Ne“, zpráva o napájení se zobrazí znovu.
- Zpráva o napájení se zobrazí znovu pouze tehdy, když uživatel přes nabídku OSD obnoví výchozí nastavení.

Pokud je vybrán vstup HDMI,VGA a příslušný kabel není připojen, zobrazí se následující místní dialogové okno.

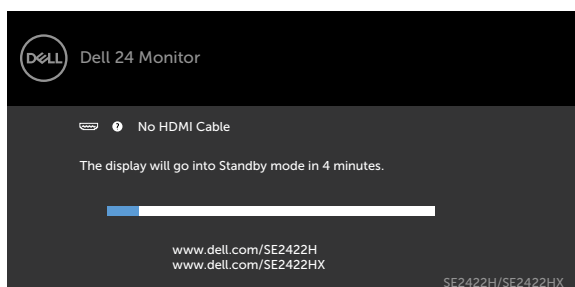

nebo

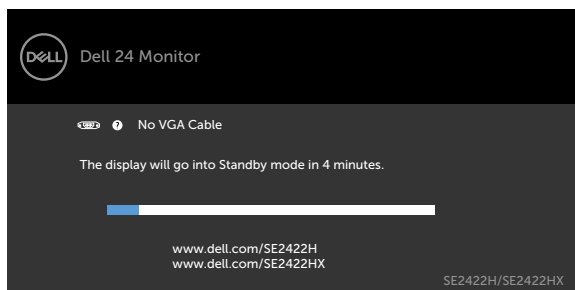

Další informace naleznete v části [Odstraňování problémů](#).



## Nastavení maximálního rozlišení

Pokyny pro nastavení maximálního rozlišení monitoru:

V operačním systému Windows 7, Windows 8 nebo Windows 8.1:

1. Pouze v případě operačního systému Windows 8 nebo verze Windows 8.1 výběrem dlaždice Desktop (Pracovní plocha) přepněte na klasické zobrazení pracovní plochy. V případě operačního systému Windows Vista a Windows 7 tento krok přeskočte.
2. Klepněte pravým tlačítkem na pracovní plochu a vyberte možnost **Screen resolution (Rozlišení obrazovky)**.
3. Klepněte na rozevírací seznam **Screen Resolution (Rozlišení obrazovky)** a vyberte možnost **1920 x 1080**.
4. Klikněte na tlačítko **OK**.

Operační systém Windows 10:

1. Klikněte pravým tlačítkem na plochu a vyberte **Display Settings (Nastavení zobrazení)**.
2. Klikněte na **Advanced display settings (Upřesnit nastavení zobrazení)**.
3. Klikněte na rozevírací seznam **Resolution (Rozlišení)** a vyberte možnost 1920 x 1080.
4. Klikněte na tlačítko **Apply (Použít)**.

Pokud se nezobrazí **1920 x 1080** jako volba, zřejmě budete muset zaktualizovat grafický ovladač. V závislosti na počítači proveďte některý z následujících postupů:

Máte-li stolní nebo přenosný počítač Dell:

- Přejděte na <https://www.dell.com/support>, zadejte servisní značku a stáhněte nejnovější ovladač dané grafické karty.

**Pokud používáte (notebook nebo stolní) počítač jiný, než Dell:**

- Přejděte na web podpory výrobce počítače a stáhněte si nejnovější grafické ovladače.
- Přejděte na web výrobce grafické karty a stáhněte si nejnovější grafické ovladače.





# Odstraňování problémů

**VAROVÁNÍ:** Před prováděním postupů v této části si přečtěte **Bezpečnostní pokyny**.

## Automatický test

Tento monitor obsahuje funkci autotest, která umožňuje zkontrolovat správnou funkci displeje. Pokud jsou monitor a počítač správně zapojeny ale jeho obrazovka zůstane tmavá, spusťte funkci autotest displeje provedením následujícího postupu:

1. Vypněte počítač a monitor.
2. Odpojte video kabel na zadní straně počítače. Aby byl zajištěn správný průběh samostatné kontroly, odpojte na zadní straně počítače všechny video kabely.
3. Zapněte monitor.

Pokud monitor funguje správně a rozpozná absenci signálu, zobrazí se jeden z následujících dialogů (v závislosti na připojení). V režimu samostatné kontroly svítí indikátor napájení bíle.

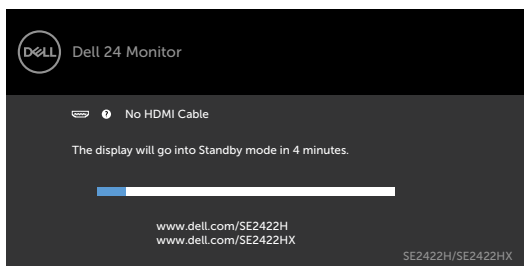

nebo

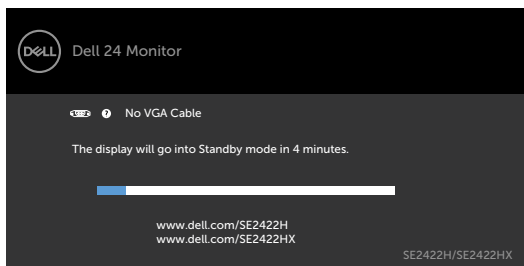

**POZNÁMKA:** Toto dialogové okno se rovněž zobrazí při normálním provozu systému, dojde-li k odpojení nebo poškození videokabelu.

4. Vypněte monitor a znovu zapojte videokabel. Pak zapněte počítač i monitor. Pokud se po provedení předchozího kroku na obrazovce monitoru nic nezobrazuje, zkontrolujte, zda nedošlo k potížím s grafickou kartou nebo počítačem.



# Integrovaná diagnostika

Tento monitor je vybaven integrovaným diagnostickým nástrojem, který pomáhá stanovit, zda zjištěnou abnormálností obrazovky způsobuje problém monitoru nebo s počítače a grafické karty.



Pokyny pro spuštění integrované diagnostiky:

1. Zkontrolujte, zda je obrazovka čistá (žádné částičky prachu na povrchu obrazovky).
2. Stiskněte a podržte **button 4 (tlačítko 4)** po dobu čtyř sekund, na obrazovce se objeví nabídka.
3. Vyberte možnost  integrované diagnostiky. Zobrazí se šedá obrazovka.
4. Pečlivě zkontrolujte, zda se na obrazovce nenacházejí abnormálnosti.
5. Stiskněte znovu tlačítko 1 na předním panelu. Barva obrazovky se změní na červenou.
6. Zkontrolujte, zda se na obrazovce nacházejí nějaké abnormality.
7. Opakujte kroky 5 a 6 a zkontrolujte displej se zelenou, modrou, černou a bílou obrazovkou a obrazovkou s textem.

Test bude dokončen, když se zobrazí obrazovka s textem. Postup ukončíte dalším stisknutím tlačítka 1.

Pokud pomocí integrovaného diagnostického nástroje nenajdete na obrazovce žádné nesrovnalosti, monitor funguje správně. Zkontrolujte, zda problém nezpůsobuje grafická karta nebo počítač.



# Obecné problémy

Následující tabulka obsahuje všeobecné informace o obecných problémech s monitorem a možná řešení:

Obvyklé příznaky	Zjištěné projevy	Možná řešení
Bez videa / LED napájení nesvítí	Žádný obraz	<ul style="list-style-type: none"><li>• Zkontrolujte, zda je kabel videa řádně a bezpečně připojen k monitoru a k počítači.</li><li>• Pomocí jiného elektrického spotřebiče ověřte, zda elektrická zásuvka funguje správně.</li><li>• Zkontrolujte, zda je vypínač zcela stisknutý.</li><li>• Zkontrolujte, zda je vybrán správný vstupní zdroj prostřednictvím tlačítka <a href="#">Výběr vstupního zdroje</a>.</li></ul>
Bez videa / LED napájení svítí	Žádný obraz nebo žádný jas	<ul style="list-style-type: none"><li>• Zvyšte jas a kontrast v nabídce OSD.</li><li>• Proveďte automatický test monitoru.</li><li>• Zkontrolujte, zda nejsou v konektoru kabelu videa ohnuté nebo prasklé kolíky.</li><li>• Spusťte integrovanou diagnostiku.</li><li>• Zkontrolujte, zda je vybrán správný vstupní zdroj prostřednictvím tlačítka <a href="#">Výběr vstupního zdroje</a>.</li></ul>
Slabé zaostření	Obraz je neostrý, rozmazaný nebo obsahuje vícenásobné zobrazení	<ul style="list-style-type: none"><li>• Proveďte <b>Auto adjust (Automatické nastavení)</b> v nabídce OSD.</li><li>• Upravte položky <b>Phase (Fáze)</b> a <b>Pixel Clock (Takt obrazových bodů)</b> v nabídce OSD.</li><li>• Nepoužívejte prodlužovací video kabely.</li><li>• Obnovte tovární nastavení monitoru.</li><li>• Změňte rozlišení videa na správný poměr stran.</li></ul>
Kolísající/roztřesené video	Zvlněný obraz nebo nepatrný pohyb	<ul style="list-style-type: none"><li>• Proveďte <b>Auto adjust (Automatické nastavení)</b> v nabídce OSD.</li><li>• Upravte položky <b>Phase (Fáze)</b> a <b>Pixel Clock (Takt obrazových bodů)</b> v nabídce OSD.</li><li>• Obnovte tovární nastavení monitoru.</li><li>• Zkontrolujte podmínky prostředí.</li><li>• Přemístěte monitor na jiné místo nebo do jiné místnosti a znovu vyzkoušejte.</li></ul>



Obvyklé příznaky	Zjištěné projevy	Možná řešení
Chybějící pixely	Obrazovka LCD obsahuje tečky	<ul style="list-style-type: none"> <li>· Zapněte a vypněte napájení.</li> <li>· Trvale tmavý obrazový bod představuje přirozený defekt, ke kterému může u technologie LCD dojít.</li> <li>· Další informace o zásadách dodržování kvality monitorů Dell a o zásadách týkajících se obrazových bodů viz stránka podpory společnosti Dell na adrese <a href="https://www.dell.com/pixelguidelines">https://www.dell.com/pixelguidelines</a>.</li> </ul>
Zaseklé pixely	Obrazovka LCD obsahuje jasné tečky	<ul style="list-style-type: none"> <li>· Zapněte a vypněte napájení.</li> <li>· Trvale tmavý obrazový bod představuje přirozený defekt, ke kterému může u technologie LCD dojít.</li> <li>· Další informace o zásadách dodržování kvality monitorů Dell a o zásadách týkajících se obrazových bodů viz stránka podpory společnosti Dell na adrese <a href="https://www.dell.com/pixelguidelines">https://www.dell.com/pixelguidelines</a>.</li> </ul>
Potíže s jasnem	Obraz je příliš tmavý nebo světlý	<ul style="list-style-type: none"> <li>· Obnovte výchozí tovární nastavení monitoru.</li> <li>· Upravte jas a kontrast v nabídce OSD.</li> </ul>
Geometrické zkreslení	Obrazovka není správně vystředěna	<ul style="list-style-type: none"> <li>· Obnovte tovární nastavení monitoru.</li> <li>· Proved'te <b>Auto adjust (Automatické nastavení)</b> v nabídce OSD.</li> <li>· Pomocí OSD upravte vodorovnou a svislou polohu.</li> </ul>
Vodorovné/ Svislé čáry	Obrazovka obsahuje jednu nebo více čar	<ul style="list-style-type: none"> <li>· Obnovte tovární nastavení monitoru.</li> <li>· Proved'te Auto adjust (Automatické nastavení) v nabídce OSD.</li> <li>· Upravte ovládací prvky Phase (Fáze) a Pixel Clock (Takt obrazových bodů) v nabídce OSD.</li> <li>· Proved'te automatický test monitoru a ověřte, zda se tyto čáry zobrazují rovněž v tomto testu.</li> <li>· Zkontrolujte, zda nejsou v konektoru video kabelu ohnuté nebo ulomené piny.</li> <li>· Použijte integrovanou diagnostiku.</li> </ul>



Obvyklé příznaky	Zjištěné projevy	Možná řešení
Problémy se synchronizací	Obrazovka je nečitelná nebo přerušovaná	<ul style="list-style-type: none"> <li>· Obnovte tovární nastavení monitoru.</li> <li>· Proved'te <b>Auto adjust (Automatické nastavení)</b> v nabídce OSD.</li> <li>· Upravte ovládací prvky <b>Phase (Fáze)</b> a <b>Pixel Clock (Takt obrazových bodů)</b> v nabídce OSD.</li> <li>· Proved'te automatický test monitoru a ověřte, zda se nečitelná obrazovka zobrazuje v tomto režimu.</li> <li>· Zkontrolujte, zda nejsou v konektoru video kabelu ohnuté nebo ulomené piny.</li> <li>· Restartujte počítač v bezpečném režimu.</li> </ul>
Záležitosti týkající se bezpečnosti	Viditelné známky kouře nebo jiskření	<ul style="list-style-type: none"> <li>· Neprovádějte žádné kroky pro odstranění problémů.</li> <li>· Další informace o kontaktování společnosti Dell najdete v části <a href="#">Kontaktní informace společnosti Dell</a>.</li> </ul>
Občasné potíže	Monitor střídavě funguje a naopak	<ul style="list-style-type: none"> <li>· Zkontrolujte, zda je kabel videa řádně a bezpečně připojen k monitoru a k počítači.</li> <li>· Obnovte výchozí tovární nastavení monitoru.</li> <li>· Proved'te automatický test monitoru a ověřte, zda k občasnému problému dochází v tomto režimu.</li> </ul>
Bez barvy	Obraz není barevný	<ul style="list-style-type: none"> <li>· Proved'te automatický test monitoru.</li> <li>· Zkontrolujte, zda je kabel videa řádně a bezpečně připojen k monitoru a k počítači.</li> <li>· Zkontrolujte, zda nejsou v konektoru kabelu videa ohnuté nebo prasklé kolíky.</li> </ul>



Obvyklé příznaky	Zjištěné projevy	Možná řešení
Chybná barva	Obraz není správně barevný	<ul style="list-style-type: none"> <li>· Vyzkoušejte různé <b>Preset Modes (Režimy předvoleb)</b> v nastavení <b>Color (Barva)</b> nabídky OSD. Upravte hodnotu <b>R/G/B</b> v části <b>Custom Color (Vlastní barva)</b> v nastavení <b>Color (Barva)</b> nabídky OSD.</li> <li>· V části <b>Vlastní</b> upravte hodnotu R/G/B. Barva v nabídce Barva v nabídce OSD.</li> <li>· Změňte Input <b>Color Format (Vstupní formát barev)</b> na <b>RGB</b> nebo <b>YCbCr/YPbPr</b> v části <b>Color (Barva)</b> nabídky OSD.</li> <li>· Spusťte integrovanou diagnostiku.</li> </ul>
Ulpívání statického obrazu ponechaného příliš dlouho na monitoru	Matný obrys statického obrazu na obrazovce	<ul style="list-style-type: none"> <li>· Nastavení vypnutí obrazovky po několika minutách nečinnosti. To lze nastavit v možnostech napájení systému Windows nebo v nastavení úspory energie na počítačích Mac.</li> <li>· Nebo použijte dynamicky se měnící spořič obrazovky.</li> </ul>



# Specifické problémy s produktem

Problém	Zjištěné projevy	Možná řešení
Obraz obrazovky je příliš malý	Obraz je zobrazen uprostřed obrazovky a nezakrývá celou obrazovku	<ul style="list-style-type: none"><li>· Zkontroluje nastavení <b>Aspect Ratio (Poměr stran)</b> v části <b>Display Settings (Nastavení zobrazení)</b> v nabídce OSD.</li><li>· Obnovte tovární nastavení monitoru.</li></ul>
Nelze upravovat nastavení monitoru pomocí tlačítek na předním panelu	Na obrazovce se nezobrazí OSD	<ul style="list-style-type: none"><li>· Vypněte monitor, odpojte a znovu připojte napájecí kabel a zapněte monitor.</li></ul>
Žádný vstupní signál při stisknutí libovolného ovládacího prvku	Žádný obraz, indikátor svítí bíle.	<ul style="list-style-type: none"><li>· Zkontrolujte zdroj signálu. Pohybem myši nebo stiskem klávesy na klávesnici ověřte, zda počítač není v režimu úspory energie.</li><li>· Zkontrolujte, zda je signálový kabel správně připojen, případně jej odpojte a znovu připojte.</li><li>· Resetujte počítač nebo přehrávač videa.</li></ul>
Obraz nevyplňuje celou obrazovku	Obraz nevyplňuje výšku nebo šířku obrazovky	<ul style="list-style-type: none"><li>· V důsledku odlišného formátu videa (poměru stran) u disků DVD nemusí obraz zabírat celou plochu monitoru.</li><li>· Spustte integrovanou diagnostiku.</li></ul>



# Příloha

## Sdělení komise FCC (pouze USA) a informace o dalších předpisech

Sdělení komise FCC informace o dalších předpisech viz webové stránky pro dodržování předpisů na adrese [https://www.dell.com/regulatory\\_compliance](https://www.dell.com/regulatory_compliance).

## Kontaktování společnosti Dell

Pro zákazníky v USA: volejte 800-WWW-DELL (800-999-3355)

 **POZNÁMKA:** Pokud nemáte aktivní internetové připojení, naleznete kontaktní informace na nákupním dokladu, dodacím listu, účtence nebo v katalogu produktů společnosti Dell.

Společnost Dell poskytuje řadu možností podpory a služeb online a prostřednictvím telefonu. Dostupnost se liší podle země a výrobku a je možné, že některé služby nebudou ve vaší oblasti k dispozici.

- Online technická podpora — <https://www.dell.com/support/monitors>

## Databáze výrobků EU pro energetický štítek a datový list výrobku

SE2422H: <https://eprel.ec.europa.eu/qr/494247>

SE2422HX: <https://eprel.ec.europa.eu/qr/494395>

