

戴尔 SE2222H/SE2222HV

用户手册

显示器型号：SE2222H/SE2222HV
安规型号：SE2222H0/SE2222H0/SE2222HV1



注意、小心与警告



注意：注意表示有助于您更好地使用计算机的重要信息。



小心：小心表示如果不遵守使用说明，则可能会导致硬件损坏或数据丢失。



警告：警告表示有可能造成财产损失、人身伤害或死亡。

版权声明 © 2021 戴尔公司或其子公司。版权所有。戴尔、易安信和其他商标均为戴尔公司或其子公司所有。其他商标可能为其各自所有人所有。

2021 - 06

Rev. A00

目录

安全须知	5
关于您的显示器.....	6
包装内含.....	6
产品功能.....	8
识别功能与控件.....	9
显示器规格	12
针脚分配.....	17
即插即用功能.....	19
液晶显示器质量与像素政策	19
人机工程学	20
搬运和移动您的显示屏	22
维护指南.....	23
设置显示器.....	24
连接支架.....	24
连接您的显示器.....	28
整理电缆.....	29
拆卸显示器支架.....	29
壁挂式安装（可选）	32

运行您的显示器.....	33
打开您的显示器.....	33
使用前置面板控制	33
使用OSD锁定功能	35
使用屏幕显示（OSD）菜单.....	39
在您的显示器上设置显示分辨率.....	61
倾斜显示器	63
故障排除	64
自检.....	64
内置诊断程序.....	66
常见问题.....	67
产品特定问题.....	69
附录	70
联邦通信委员会（仅限美国）通告及其他监管信息	70
联系戴尔.....	70
欧盟能效标签与产品说明数据库.....	70

安全须知

使用以下安全指南，以保护您的显示器免受潜在的损坏，同时确保您的人身安全。除非特别说明，本文件所含的每个步骤都假定您已经阅读显示器随附的安全信息。



使用该显示器之前，请阅读显示器所附带、以及产品上打印的安全信息。将文档存放在安全的位置，以供将来参考。



小心：使用本文件规定以外的控件、调整或程序可能导致暴露在电击、电气危险和/或机械危险中。

- 将显示器放在固体表面上，并小心放置。屏幕易碎，如其跌落或遭到猛烈撞击，可能会损坏。
- 始终确保您显示器的额定电量可以在您所在位置可用的交流电下运行。
- 将显示器放置在室温环境中。过冷或过热的条件可能会对显示屏的液晶体产生不良影响。
- 将显示器的电缆连接到周围可接触到的壁式插座上。参见[连接您的显示器](#)。
- 请勿在潮湿的表面，或在靠近水的地方放置和使用本显示器。
- 请勿剧烈振动显示器或使其受到强烈冲击。例如，不得将显示器放在汽车行李箱中。
- 长期不使用显示器时，请将插头拔下。
- 为避免触电，请勿试图取下显示器的任何盖子或触碰其内部。

关于您的显示器

包装内含

您的显示器包装中随附表格中所示的组件。如有任何组件丢失，请联系戴尔。有关更多信息，参见[联系戴尔](#)。

 **注意：**某些商品可能是选配的，可能不与您的显示器一同发货。某些功能可能在某些国家/地区无法使用。

 **注意：**如欲使用任何其他支架进行安装，请参阅随支架一同提供的说明书。

	显示器
	支架立板
	支架底座
	VESA 盖板
	电源电缆（因国家而异）

	VGA电缆（仅针对SE2222HV）
	HDMI电缆（仅针对SE2222HV）
	<ul style="list-style-type: none"> 快速入门手册 安全及规管信息

产品功能

Dell SE2222H/SE2222HV显示器配备有源矩阵、薄膜晶体管(TFT)、液晶显示屏(LCD)、防静电和LED背光源。

显示器的功能包括：

- 54.48 厘米（21.45 英寸）的对角线可视区域显示（按对角线测量）。1920 x 1080 分辨率，全屏支持较低分辨率。
- 水平和垂直方向的可视角度为 178 度。
- **SE2222H:** HDMI 连接使与既存系统和新系统的连接变得简单轻松。
- 即插即用功能（需要计算机支持该功能）。
- 调节屏幕显示(OSD)，便于设置和屏幕优化。
- 待机模式下耗电功率 ≤ 0.3 瓦。
- 使用无闪烁屏幕，优化眼睛舒适度。
- 显示器采用无闪光的德国莱茵认证技术，清除肉眼可见的闪光，带来舒适的观看体验，防止用户眼睛过劳和疲惫。
- 安全锁槽
- 无砷玻璃和无汞面板。
- 减少溴化阻燃剂/聚氯乙烯的使用（显示器内的电路板是使用不含溴化阻燃剂/聚氯乙烯的层压板制成的）。
- 已通过欧盟《关于限制在电子电气设备中使用某些有害成分的指令》标准的认证。

 **警告：**显示器发出的蓝光可能对眼睛造成长期的损害，包括眼部疲劳、数码视觉疲劳等。ComfortView功能旨在减少显示器发出的蓝光，从而优化眼睛舒适度。

识别功能与控件

前视图

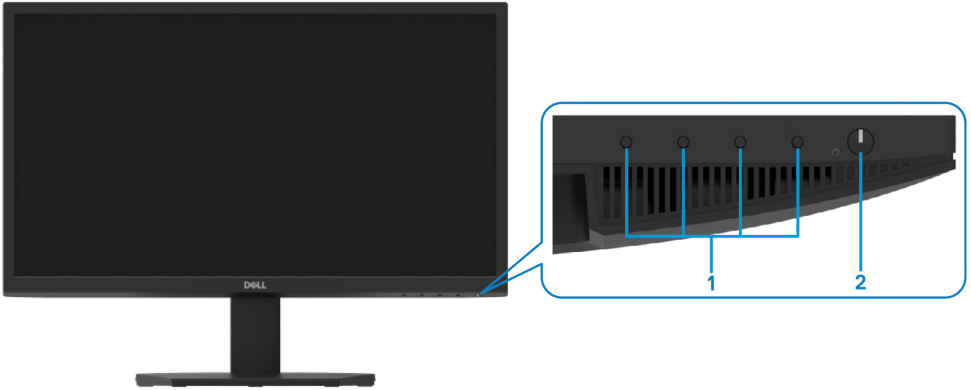

标号	说明	使用
1	功能按钮	访问OSD菜单并根据需要更改设置。有关详细信息，请参阅“ 使用前置面板控制 ”。
2	电源开/关按钮（带 LED 指示灯）	用于打开或关闭显示器。 不间断的白光表示显示器已打开且正常运行。 白光闪烁表示显示器处于待机模式。

后视图

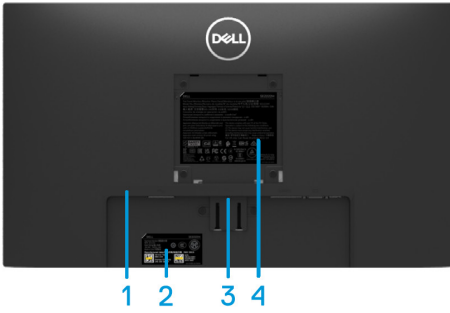

不带显示器支架



带显示器支架

标号	说明	使用
1	安全锁槽	使用安全锁（需单独购买）来保护显示器。
2	规管标号、条形码、序列号和产品服务标签	监管批准清单。如果您需要联系戴尔以获取技术支持，请参阅此标签。服务标签是一个独特的字母数字标识符，使戴尔服务技术人员能够识别您的计算机中的硬件组件并访问保修信息。
3	支架解锁按钮	从显示器上松开支架。
4	规管信息	监管批准清单。
5	电缆管理槽	用于整理电缆

侧视图



底视图，不带显示器支架

SE2222H



标号	说明	使用
1	电源端口	用于连接显示器电源电缆。
2	HDMI 端口	用于通过 HDMI 电缆将显示器连接到计算机。
3	VGA 端口	用于通过 VGA 电缆将显示器连接到计算机。

SE2222HV



标号	说明	使用
1	电源端口	用于连接显示器电源电缆。
2	VGA 端口	用于通过 VGA 电缆将显示器连接到计算机。

显示器规格

说明	数值
屏幕类型	有源矩阵 - 薄膜晶体管液晶显示屏
面板类型	垂直对齐 (VA)
可视面积	
对角线	544.83 mm (21.45 in.)
有效显示区域:	
水平	478.66 mm (18.84 in.)
垂直	260.28 mm (10.25 in.)
面积	1245.86 cm ² (193.11 in. ²)
像素间距	0.249x0.241mm
每英寸像素 (PPI)	103
可视角度:	
水平	178° (典型视角)
垂直	178° (典型视角)
亮度	250 cd/m ² (典型值)
对比度	3.000 比 1 (典型值)
面板涂层	防眩光, 硬度3H
背光	LED边光系统
灰阶响应时间	标准模式 12ms 快速模式 8ms
色深	色彩数量为 1,670 万
色域	CIE 1931 (72%)
戴尔显示管理器兼容性	兼容
连通性	SE2222H: 一个VGA 端口和一个HDMI 1.4 (HDCP 1.4) 端口。 SE2222HV: 一个VGA 端口。
外壳宽度 (显示器边缘到有效显示区域)	- 顶部: 12.8 mm (0.50 in.) - 左/右: 12.8 mm (0.50 in.) - 底部: 16.92mm (0.67 in.)
安全性	用于电缆锁的安全锁插槽 (可选购)
倾斜角度	-5° 至 21°

分辨率规格

说明	数值
水平扫描范围	30 kHz 至 83 kHz (自动)
垂直扫描范围	48 kHz 至 75 kHz (自动)
最大预设分辨率	60 Hz 频率下 1920 x 1080

预设显示模式

显示模式	横扫频率 (kHz)	垂扫频率 (Hz)	像素时钟 (MHz)	同步极性 (水平/垂直)
720 x 400	31.5	70.1	28.3	-/+
640 x 480	31.5	60.0	25.2	-/-
640 x 480	37.5	75.0	31.5	-/-
800 x 600	37.9	60.3	40.0	+/+
800 x 600	46.9	75.0	49.5	+/+
1024 x 768	48.4	60.0	65.0	-/-
1024 x 768	60.0	75.0	78.8	+/+
1152 x 864	67.5	75.0	108.0	+/+
1280 x 1024	64.0	60.0	108.0	+/+
1280 x 1024	80.0	75.0	135.0	+/+
1600 x 900	60.0	60.0	108.0	+/+
1920 x 1080	67.5	60.0	148.5	+/+

电性规格

说明	SE2222H	SE2222HV
视频输入信号	<ul style="list-style-type: none"> • 模拟 RGB: 0.7 V±5%, 75 Ω 输入阻抗 • HDMI 1.4 (HDCP 1.4), 每条差动线为 600mV, 每个差动线对为 100 Ω 的输入阻抗 	<ul style="list-style-type: none"> • 模拟RGB: 0.7 V±5%, 75 Ω 输入阻抗
同步输入信号	水平和垂直同步分离、非极性晶体管-晶体管逻辑电平、复合绿同步 (SOG)	
交流输入电压/频率/电流	100 VAC 至 240 VAC/50 Hz 或 60 Hz±3 Hz /1.5 A (最大值)	
浪涌电流	30A (120 V 交流输入) 60A (240 V 交流输入)	
功耗	0.3W (关机模式) ¹ 0.3 W (待机模式) ¹ 14.1 W (开机模式) ¹ 22 W (最大功耗) ² 14.2W (P _{on}) ³ 45.25 kWh (TEC) ³	0.3W (关机模式) ¹ 0.3 W (待机模式) ¹ 14.1 W (开机模式) ¹ 20 W (最大功耗) ² 14.2W (P _{on}) ³ 45.25 kWh (TEC) ³

¹ 根据欧盟 2019/2021 法规和欧盟 2019/2013 法规中的定义。

² 最大亮度和对比度设置。

³ P_{on}: 参考Energy Star测试方法测量的开机模式的功耗。

TEC: 参考Energy Star测试方法测量的总功耗 (以 kWh 为单位)。

本文档仅供参考，仅反映了在实验室内的性能表现。根据您订购的软件、组件和外设，您的产品性能可能会有所不同，我方没有对此类信息进行更新的义务。因此，客户不应该依靠此类信息来决定电气公差或其他数据。且我方对准确性或完整性不作任何明示或暗示的保证。

物理性能

说明	数值
信号电缆类型： 模拟信号电缆 数字信号电缆	D-Sub (VGA)，15 针； HDMI，19 针
尺寸（带支架）：	
高	384.08 mm (15.12 in.)
宽	504.26 mm (19.85 in.)
长	178.81 mm (7.04 in.)
尺寸（不带支架）：	
高	295.38 mm (11.63 in.)
宽	504.26 mm (19.85 in.)
长	49.21 mm (1.94 in.)
支架尺寸：	
高	173.93 mm (6.85 in.)
宽	240.42 mm (9.47 in.)
长	178.81 mm (7.04 in.)
重量：	
带包装	4.40 kg (9.70 lb)
带支架组件和电缆	2.89 kg (6.37 lb)
不带支架组件和电缆（出于墙壁安装或VESA安装的考虑——没有电缆）	2.34 kg (5.15 lb)
支架组件重量	0.33 kg (0.73 lb)

环境性能

说明	SE2222H	SE2222HV
温度:		
运行状态下	0°C 至 40°C (32°F 至 104°F)	
非运行状态下 存储时 运输时	<ul style="list-style-type: none"> • -20°C 至 60°C (-4°F 至 140°F) • -20°C 至 60°C (-4°F 至 140°F) 	
湿度:		
运行状态下	10% 至 80% (无冷凝)	
非运行状态下 存储时 运输时	<ul style="list-style-type: none"> • 5% 至 90% (无冷凝) • 5% 至 90% (无冷凝) 	
海拔高度:		
运行状态下 (最大值)	5,000 m (16,400 ft)	
非运行状态下 (最大值)	12,192 m (40,000 ft)	
热耗散	75.06 BTU/hour (最大值) 48.1 BTU/hour (典型值)	68.2 BTU/hour (最大值) 48.1 BTU/hour (典型值)

针脚分配

D-Sub 15-针连接器

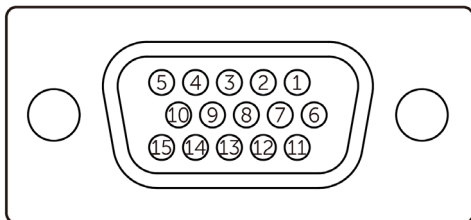

针脚号	信号指配
1	红色信号
2	绿色信号
3	蓝色信号
4	地
5	自检
6	红色地
7	绿色地
8	蓝色地
9	DDC +5 V
10	同步地
11	地
12	DDC 数据线
13	行同步
14	场同步
15	DDC 时钟线

针脚分配

HDMI 19-针连接器

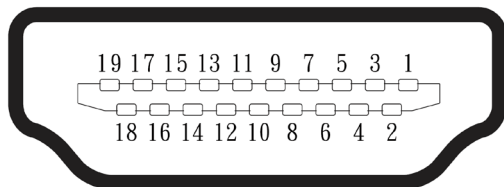

针脚号	信号指配
1	TMDS 数据 2+
2	TMDS数据2屏蔽线
3	TMDS数据2-
4	TMDS数据1+
5	TMDS数据1屏蔽线
6	TMDS数据1-
7	TMDS数据0+
8	TMDS数据0屏蔽线
9	TMDS数据0-
10	TMDS 时钟信号+
11	TMDS 时钟信号屏蔽线
12	TMDS时钟信号-
13	CEC
14	保留针脚（如探测设备是否正在运行）
15	DDC 时钟线（SCL）
16	DDC 数据线（SDA）
17	DDC/CEC 接地
18	+5 V
19	热插拔检测

即插即用功能

您可以在任何兼容即插即用的系统中安装此显示器。本显示器使用显示数据通道（DDC）协议自动为计算机提供扩展显示识别数据（EDID），以便计算机可以自行配置并优化显示器设置。大多数显示器是自动安装的，您可以根据需要选择不同的设置。有关更改显示器设置的详细信息，请参阅“[运行您的显示器](#)”。

液晶显示器质量与像素政策

在液晶显示器的制造过程中，一个或多个像素固定在一个不变的状态是正常的，这很难被观察到，也不会影响其显示质量或可用性。有关戴尔显示器质量和像素政策的更多详细信息，请参阅戴尔支持网站www.dell.com/pixelguidelines。

人机工程学

△ 小心：错误或长期使用键盘可能会造成损伤。

△ 小心：较长时间观看显示器屏幕可能导致视力疲劳。

出于舒适度和效率考虑，在设置和使用您的计算机工作站时，请遵循以下指引：

- 计算机的放置应确保您在工作时，显示器和键盘就在正前方。市面上有专门的架子可帮助您正确放置键盘。
- 为了减轻长时间使用显示器导致的眼部疲劳和颈部/手臂/背部/肩部疼痛的风险，我们建议您：
 1. 将屏幕到眼睛的距离设置在20到28英寸之间（50-70厘米）。
 2. 长时间使用显示器后，请经常眨眼以润滑眼部，或用水润湿眼睛。
 3. 每两小时定期休息20分钟。
 4. 在休息期间，将视线从显示器上移开，注视距离20英尺外的物体，并持续至少20秒钟。
 5. 在休息期间，做伸展以缓解颈部/手臂/背部和肩部的绷紧。
- 当您坐在显示器前时，确保显示器屏幕与眼部平齐或略低一点。
- 调整显示器的倾斜度、对比度和亮度设置。
- 调节您周围的环境光度（如头顶灯光、台灯以及窗帘或附近窗户的百叶窗），从而将显示器屏幕上的反射和眩光降至最低。
- 使用能够良好支撑下背部的椅子。
- 使用键盘或鼠标时，前臂保持水平，手腕保持中立、舒适的姿势。
- 使用键盘或鼠标时，始终留出手部可以休息的空间。
- 让您的上臂在两侧自然放松。
- 确保您的双脚平放在地面上。

- 坐着的时候，确保双腿的重量落在脚上，而不是在座位的前部。如果有必要，可以调整椅子的高度或使用脚垫来保持正确的姿势。
- 使您的工作活动多样化。尽量安排好您的工作，这样就不必长时间地坐着工作。尽量每隔一段时间站起来走动走动。
- 不在办公桌下方区域放置妨碍物和电缆或电源线，因为它们可能会影响舒适的就座或造成潜在的绊倒危险。

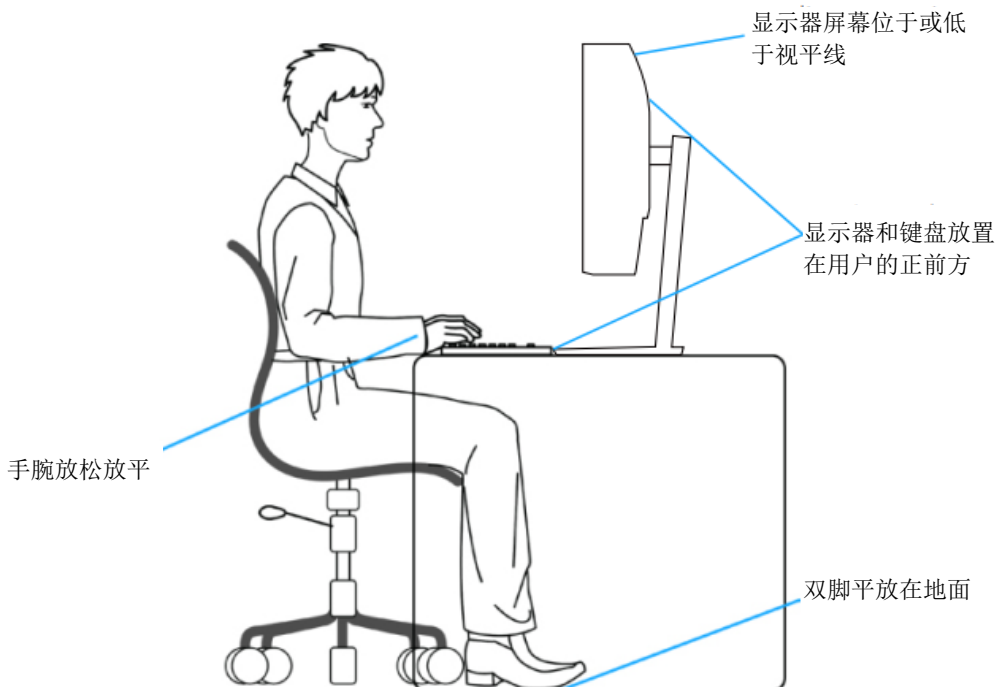

搬运和移动您的显示屏

为确保在抬起或移动显示器时的安全操作，请遵循下述指引：

- 在移动或抬起显示器前，关闭您的计算机和显示器电源。
- 断开所有显示器的电缆线。
- 将显示器与原包装材料一同放入原包装盒中。
- 在抬起或移动显示器时，牢牢握住显示器的底边和侧边，不要过于用力。

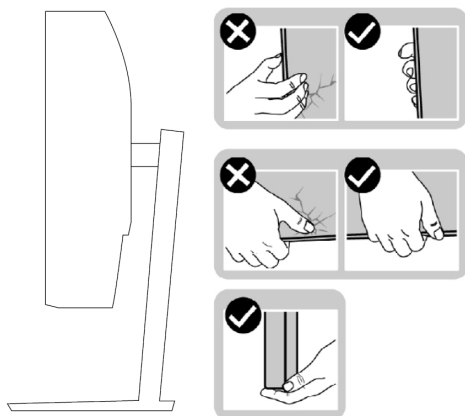

- 抬起或移动显示器时，确保屏幕背对着您，请勿按在显示区域上，以避免造成任何划伤或损坏。

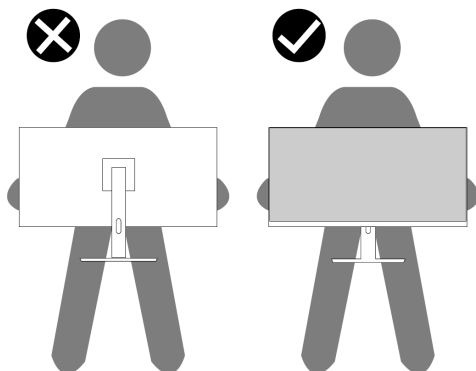

- 运输显示器时，避免显示器受到突然冲击或振动。
- 抬起或移动显示器时，不要在握住支架底座或支架立板的同时将显示器倒置。这可能会对显示器造成意外损坏或导致人身伤害。

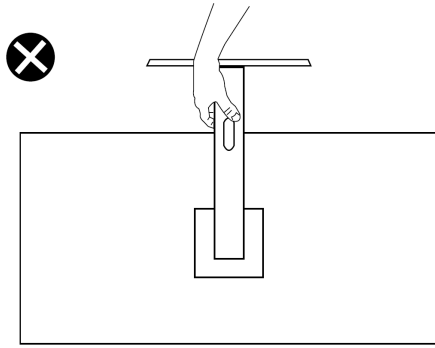

维护指南

清洁您的显示器

⚠ 警告： 清洁显示器之前，请从电源插座上拔下显示器电源线。

⚠ 小心： 清洁显示器之前，请阅读并遵循“安全须知”。

为获得最佳体验，请在打开包装、清洁或搬运显示器时遵循以下指示：

- 清洁屏幕时，请用水略微浸湿柔软干净的布料。如果可能，请使用适用于防静电涂层的专用屏幕清洁纸巾或溶液。请勿使用苯、稀释剂、氨、擦洗剂或压缩空气。
- 用微湿的布清洁显示器。避免使用任何类型的洗涤剂，因为有些洗涤剂会在显示器上留下乳白色的薄膜。
- 打开显示器的包装时，如果发现白色粉末，请用布擦掉。
- 小心搬运您的显示器，因为黑色的显示器可能会被划伤。
- 为了保持显示器上的最佳图像质量，请使用动态改变的屏幕保护程序，并在不使用时关闭显示器。

设置显示器

连接支架

 **注意：**显示器出厂时，未连接支架。

显示器支架的连接：

1. 将立板连接到支架底座，将立板滑进底座，直至立板卡入到位。



2. 打开显示器的防护罩。



3. 将立板支架与显示器背后的凹槽对齐。

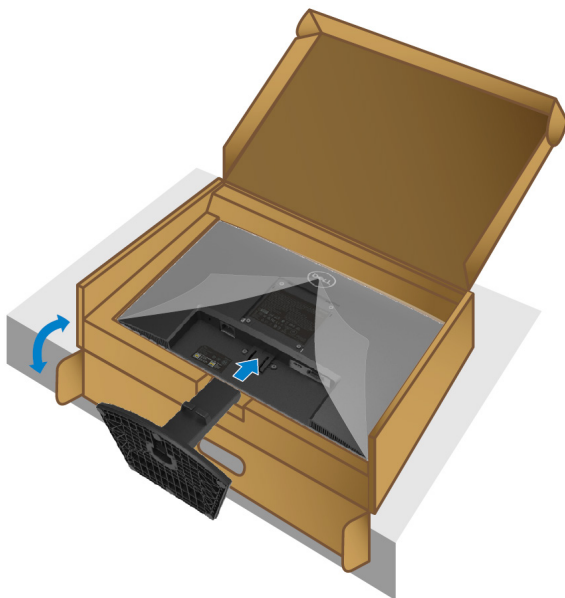

4. 滑动支架总成，直到它卡到位。

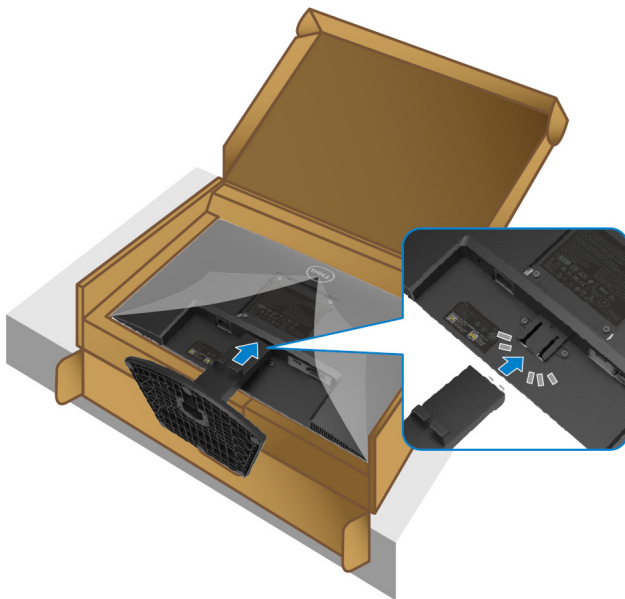

5. 安装 VESA 盖板。

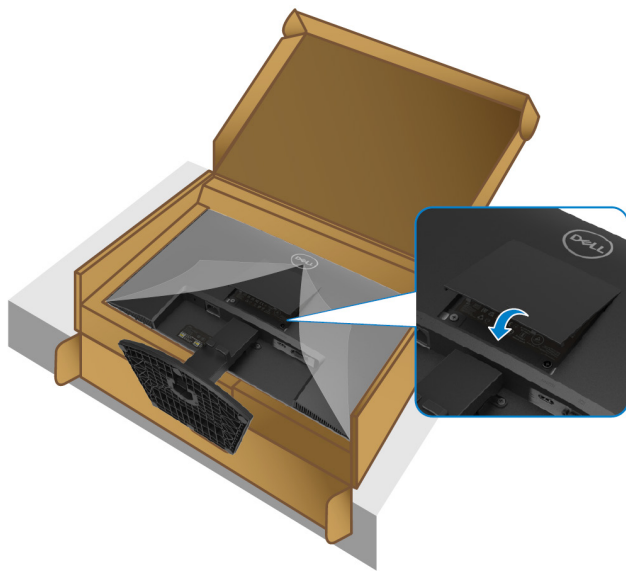

6. 握住支架立板，小心抬起显示器，然后放置在平面上。



7. 从显示器上取下防护罩。

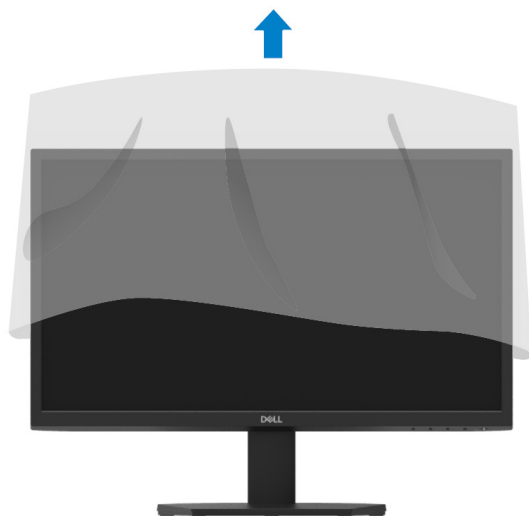

连接您的显示器

警告： 在开始本节中的任何步骤之前，请按照“安全须知”进行操作。

注意： 不要同时将所有电缆连接到计算机。建议在将电缆连接到显示器之前先通过电缆管理插槽布线。

要将您的显示器连接到计算机：

1. 关闭计算机并断开电源电缆的连接。
2. 将显示器的 VGA 或 HDMI 电缆连接到计算机。

连接VGA电缆

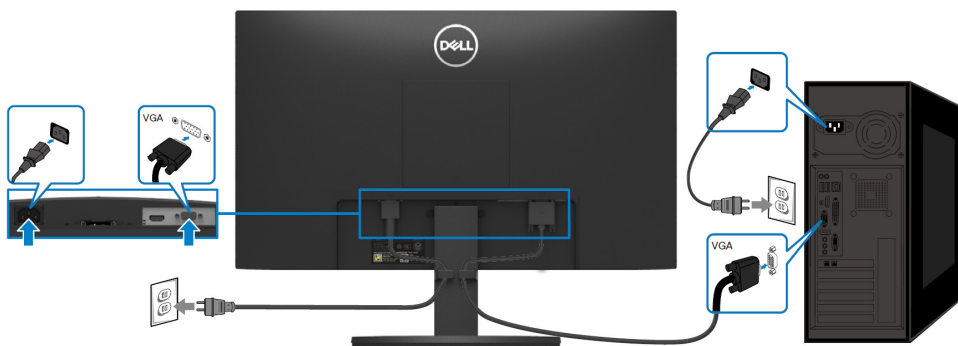

连接HDMI电缆

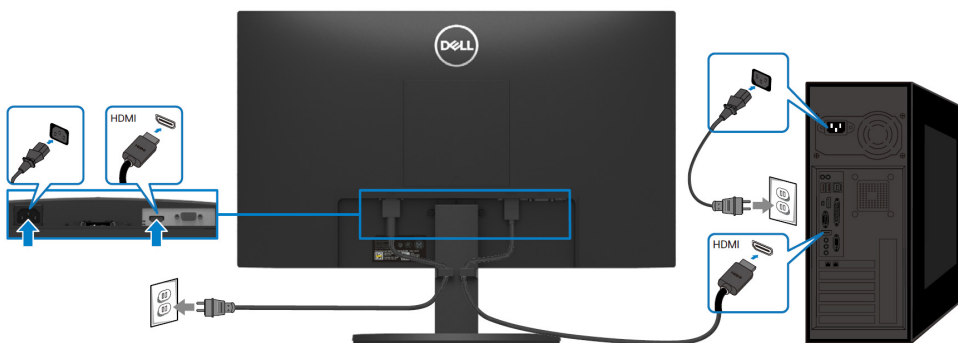

整理电缆

使用电缆管理插槽对连接到显示器的电缆进行布线。

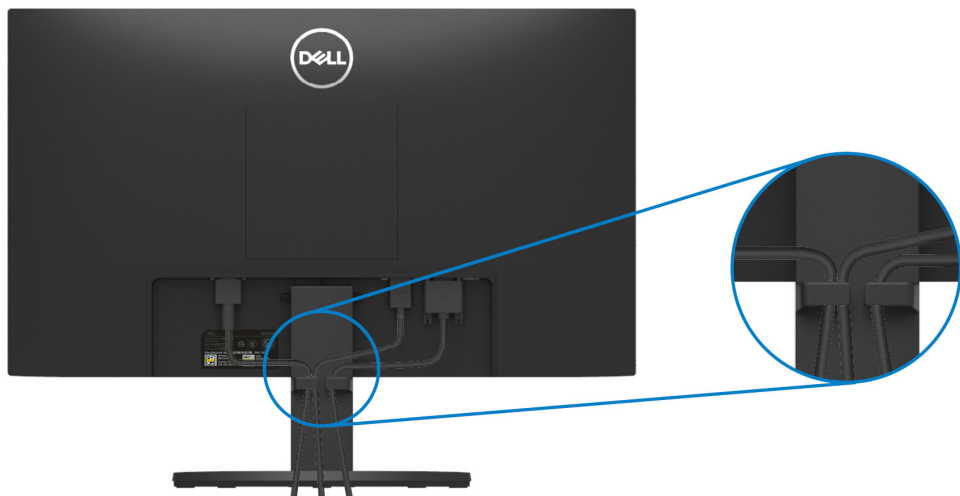

拆卸显示器支架

 **注意：** 为了防止在卸下支架时屏幕上出现划痕，请确保将显示器放置在柔软干净的表面上。

拆卸支架的步骤如下：

1. 将显示器放置在桌上的软布或垫子上。



2. 向下倾斜支架，以便接触解锁按钮。



3. 使用长螺丝刀按下解锁按钮。

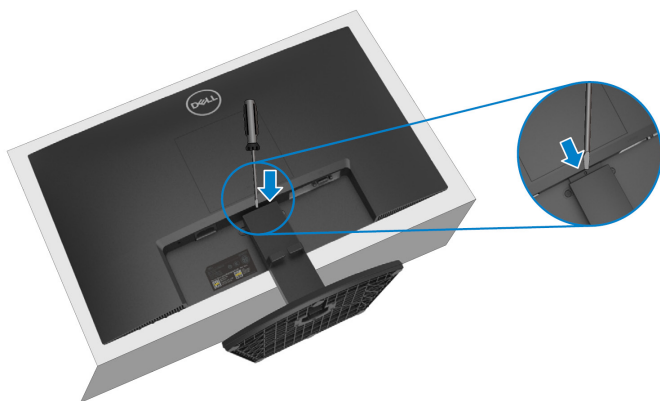

4. 保持按下解锁按钮的同时，将支架拉出来。

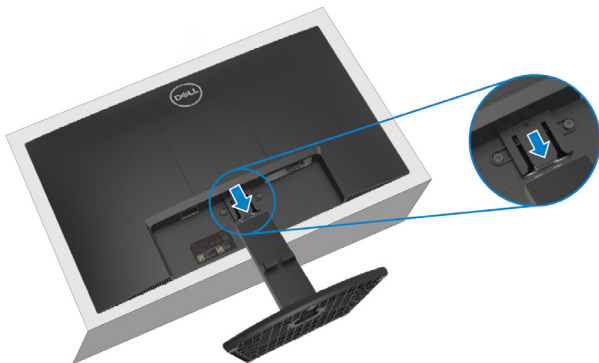

5. 按下底座底部的快速解锁卡扣，将底座与立板分开。

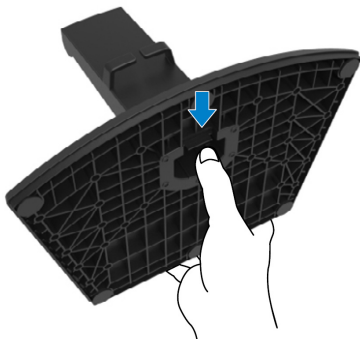

拆卸 VESA 翻盖的步骤如下：

按下 VESA 盖上的凹槽可将其从显示屏背面松开。



壁挂式安装（可选）

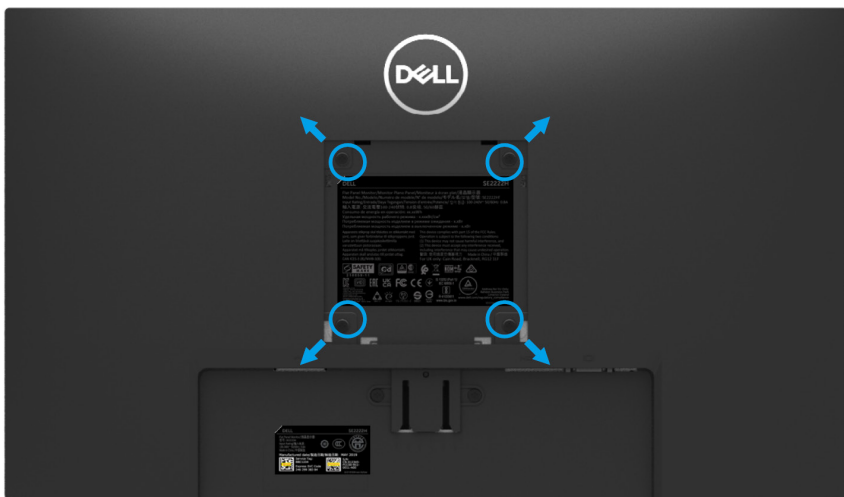

（螺钉尺寸：M4 x 10 mm）

请参阅 VESA 兼容壁挂式安装套件附带的说明。

1. 将显示器面板放置在平稳桌面的软布或垫子上。
2. 拆卸支架（请参阅“[拆卸显示器支架](#)”）
3. 使用飞利浦十字头螺丝刀拆下用于固定塑料盖板的四颗螺钉。
4. 将壁挂式安装套件中的安装支架连接到显示器。
5. 将显示器安装在墙上。有关详细信息，请参阅壁挂式安装套件中附带的说明书。

 **注意：**仅适用于美国保险商试验所认证（UL认证）和德国安全性认证（GS认证）中列出的壁挂式支架，最小重量或承重能力为 9.12 kg。

运行您的显示器

打开您的显示器

按下  按钮以打开显示器。





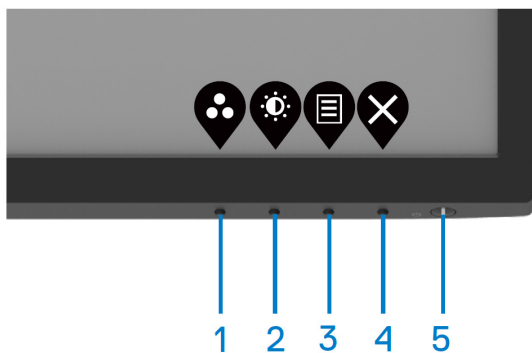

使用前置面板控制

使用显示器下边缘的控制按钮调整显示的图像。



下表介绍了控制按钮：

	控制按钮	说明
1	 预设模式	使用此按钮可从预设模式列表中进行选择。
2	 亮度/对比度	直接访问亮度和对比度菜单。
3	 菜单	启动屏幕显示（OSD）菜单，或访问菜单项的项目/选项列表。有关详细信息，请参阅“ 访问OSD菜单 ”。
4	 退出	退出或返回 OSD 主菜单。
5	 电源按钮（带电源 状态指示灯）	用于打开或关闭显示器。 不间断的白光表示显示器已打开且正常运行。白光闪烁表示 显示器处于待机模式。

使用OSD锁定功能

您可以锁定前面板控制按钮，以防止碰触OSD菜单和/或电源按钮。

使用锁定菜单锁定按钮。

1. 选择以下选项之一。



2. 显示下列信息。

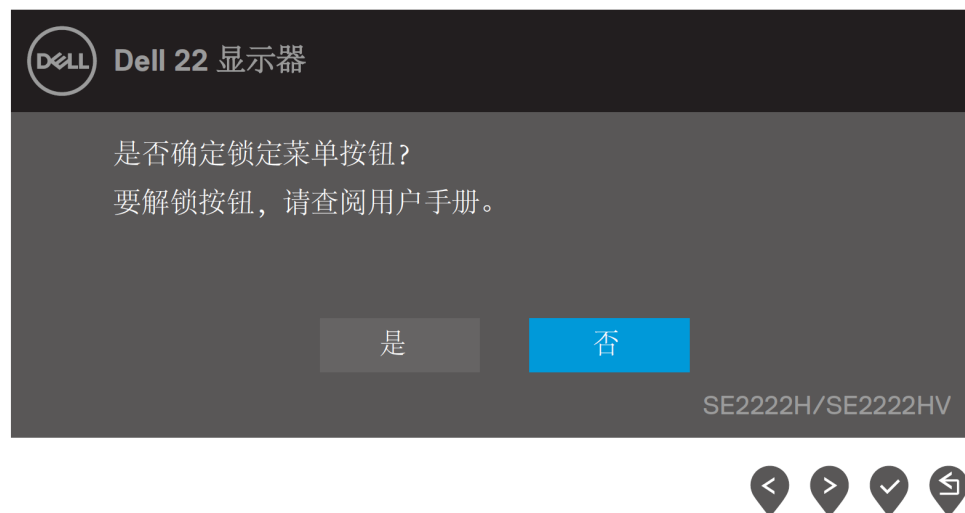

3. 选择Yes锁定按钮。一旦按钮被锁定，按任何控制按钮都将显示锁定图标 。



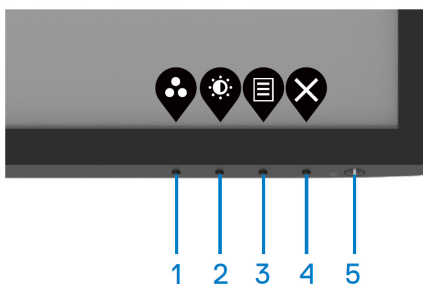

使用前面板控制按钮锁定按钮。

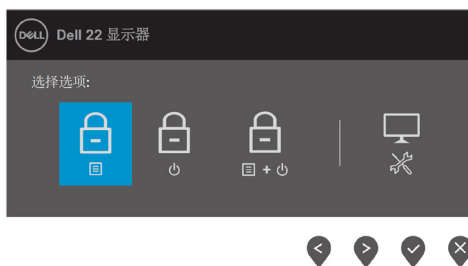

1. 按住按钮4四秒钟，屏幕上将显示菜单。







2. 选择以下选项之一：

	选项	说明
1	 菜单按钮锁定	选择此选项可以锁定OSD菜单功能。
2	 电源按钮锁定	使用此选项锁定电源按钮。这将防止用户使用电源按钮关闭显示器。
3	 菜单和电源按钮锁定	用此选项锁定OSD菜单和电源按钮。
4	 内置诊断	使用此选项运行内置诊断，参见 内置诊断 。

解锁按钮。

按住按钮4秒钟，直到屏幕上出现菜单。下表介绍了解锁前面板控制按钮的选项。





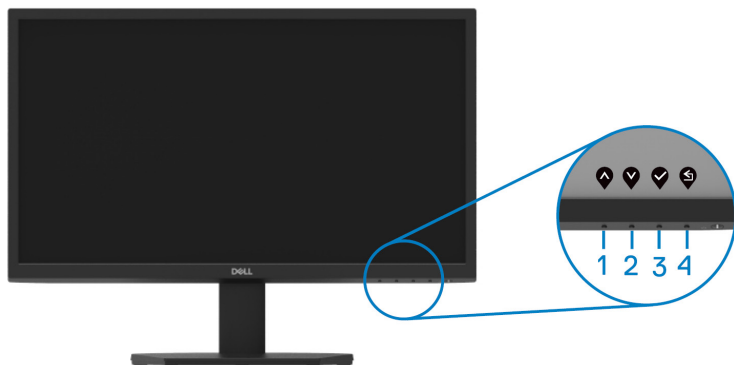

选项	说明
1  菜单按钮解锁	使用此选项解锁OSD菜单功能。
2  电源按钮解锁	用此选项解锁电源按钮。
3  菜单和电源按钮解锁	用此选项解锁OSD菜单和电源按钮。
4  内置诊断	使用此选项运行内置诊断，参见 内置诊断 。

OSD控制

使用显示器下边缘的按钮调整图像设置。



	控制按钮	说明
1	 向上	使用“向上”按钮增加值或在菜单中向上移动。
2	 向下	使用“向下”按钮减少值或在菜单中向下移动。
3	 确定	使用“确定”按钮确认菜单中的选择。
4	 返回	使用“返回”按钮返回到上一个菜单。

使用屏幕显示（OSD）菜单

访问OSD菜单

 **注意：**当您移动到另一个菜单、退出OSD菜单或等待OSD菜单自动关闭时，所做的任何更改都会自动保存。

1. 按下  按钮以显示OSD主菜单。

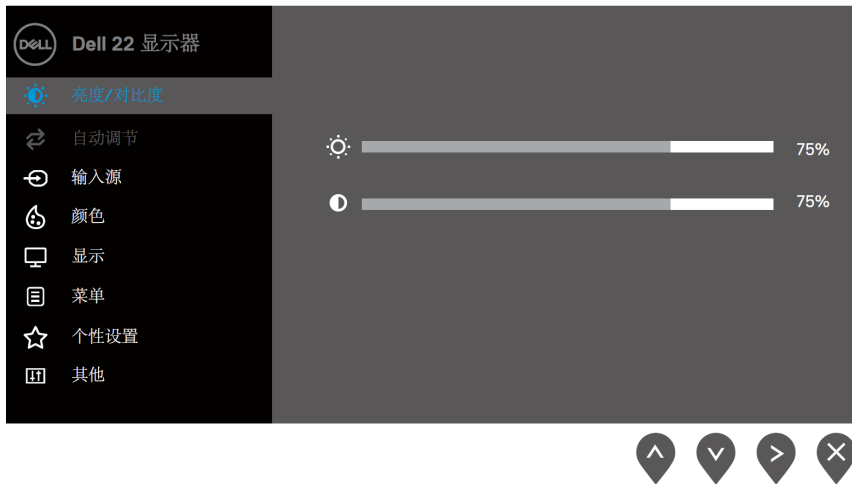

SE2222H的主菜单

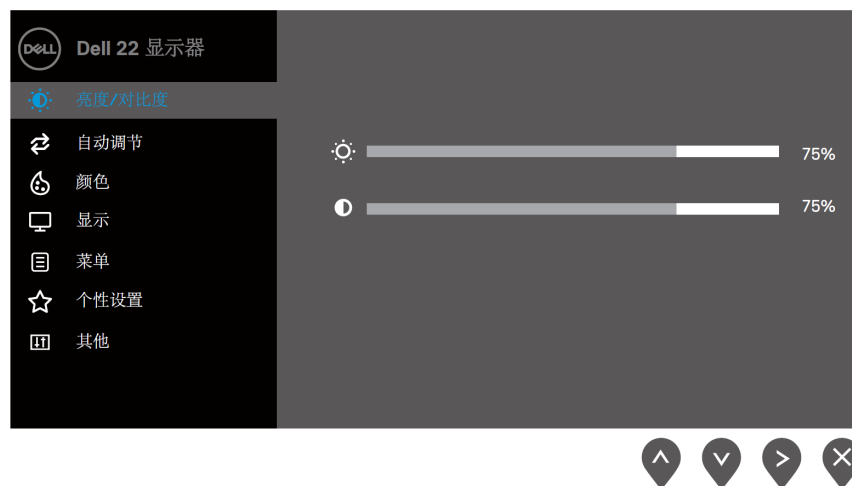

SE2222HV的主菜单



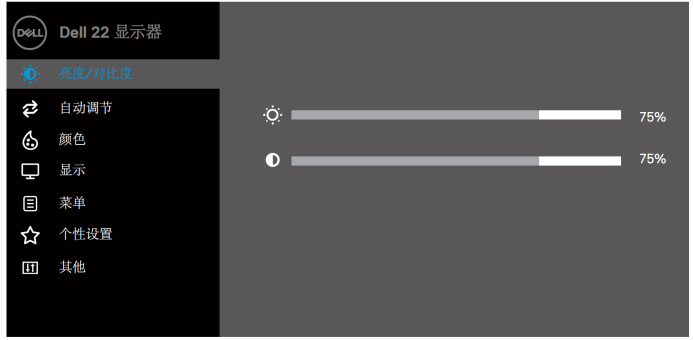

2. 按住  按钮和  按钮可在设置选项之间移动。当您从一个图标移动到另一个图标时，选项名称将突出显示。
3. 按住  按钮一次以激活突出显示的选项。
4. 按住  按钮和  按钮以选择所需的参数。
5. 按住  ，然后根据菜单上的指示符使用  和  按钮进行更改。
6. 选择  按钮以返回主菜单。





图标	菜单与子菜单	说明
	亮度/对比度	<p>使用此选项可激活亮度/对比度调整功能</p> <p>SE2222H</p>  <p>SE2222HV</p> 
	亮度	<p>亮度功能可用于调整背光的亮度。</p> <p>按下  按钮以增加亮度，按下  按钮以降低亮度（最小0；最大100）。</p>
	对比度	<p>先调整亮度，如果需要进一步调整，再调整对比度。</p> <p>按下  按钮以增加对比度，按下  按钮以降低对比度（最小0；最大100）。</p> <p>对比度功能可调整屏幕上明暗之间的差异程度。</p>

图标	菜单与子菜单	说明
	自动调节	<p>使用此选项可激活自动设置并调整菜单。</p> <p>SE2222H</p>  <p>按√可自动调节屏幕。</p> <p>SE2222HV</p>  <p>按√可自动调节屏幕。</p> <p>当显示器自动调节至当前输入时，以下对话框会出现在黑屏上：</p>  <p>自动调节功能允许显示器自行调节以适应传入的视频信号。使用自动调节后，您可以使用显示器下的像素时钟（粗略）和相位（精细）控件进一步调节显示器。</p> <p>注意：如果在没有活动的视频输入信号或没有连接的电缆的情况下按下按钮，则不会发生自动调节。 只有在使用模拟 (VGA) 连接器时，此选项才可用。</p>



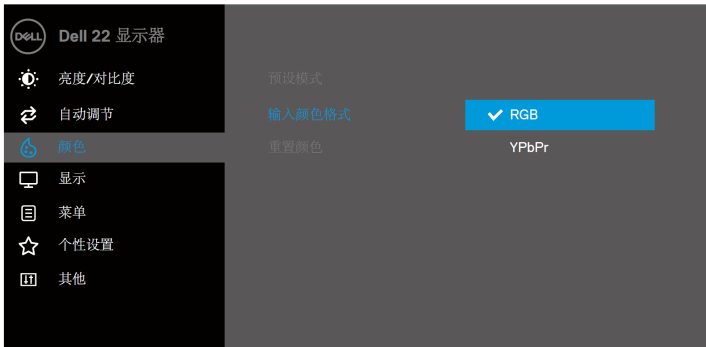



图标	菜单与子菜单	说明
	输入源	<p>使用“输入源”菜单可以在可能连接到显示器的不同视频信号之间切换（仅SE2222H）。</p> 
	VGA	<p>使用VGA连接器时，按下  以选择VGA输入源。</p>
	HDMI	<p>使用HDMI连接器时，按下  以选择HDMI输入源。</p>
	自动选择	<p>选择“自动选择”以扫描可用的输入信号。</p>
	重新设置输入源	<p>选择此选项可恢复默认输入源。</p>
	颜色	<p>使用颜色设置菜单可调整颜色设置模式。</p> <p>SE2222H</p> 



图标	菜单与子菜单	说明
		<p>SE2222HV</p> 
	<p>预设模式</p>	<p>当您选择“预设模式”时，可以从列表中选择“标准”、“ComfortView”、“电影”、“游戏”、“暖色”、“冷色”或“自定颜色”。</p> <ul style="list-style-type: none"> • 标准：加载显示器的默认颜色设置。此模式为默认的预设模式。 • ComfortView：降低屏幕发出的蓝光水平，使您的眼睛观看更舒适。 <p>注意：为了减少长时间使用显示器导致的眼部疲劳和颈部/手臂/背部/肩部疼痛的风险，我们建议您：</p> <ul style="list-style-type: none"> - 将屏幕放置在距眼睛约 20~28 英寸（50~70 厘米）的地方。 - 经常眨眼以润湿或润滑您的眼睛。 - 每两小时定期休息 20 分钟。 - 在休息期间，将视线从显示器上移开，注视距离 20 英尺外的物体，并持续至少 20 秒钟。 - 在休息期间，做伸展运动来缓解颈部/手臂/背部/肩膀的绷紧。 <ul style="list-style-type: none"> • 电影：加载适合电影的颜色设置。 • 游戏：加载适合大多数游戏应用的颜色设置。 • 暖色：提高色温。屏幕看起来更加温暖，并带有红色/黄色色调。 • 冷色：降低色温。屏幕看起来更冷，并带有蓝色色调。 • 允许您手动调整颜色设置。 <p>按下  和  按钮可调整三种颜色（红、绿、蓝）的值并创建自己的预设颜色模式。</p>

图标	菜单与子菜单	说明
		<p>SE2222H</p>  <p>SE2222HV</p> 

图标	菜单与子菜单	说明
	输入颜色格式	<p>允许您设置视频输入模式为：</p> <ul style="list-style-type: none"> • RGB：如果您的显示器连接到支持RGB输出的计算机或媒体播放器，请选择此选项。 • YCbCr/YPbPr*：如果您的媒体播放器仅支持YCbCr/YPbPr输出，请选择此选项。 <p>SE2222H</p>  <p>SE2222HV</p>  <p>*选择VGA输入时。</p>
	色调	<p>此功能可以将视频图像的颜色转换为绿色或紫色。用于调整所需的肤色。</p> <p>使用  或者  可将色调从 0 调整至 100。</p> <p>按住  可增加视频图像的绿色阴影。</p> <p>按住  可减少视频图像的紫色阴影。</p> <p>注意：仅当您选择“电影”或“游戏”预设模式时，色调调整才可用。</p>



图标	菜单与子菜单	说明
	<p>饱和度</p>	<p>此功能可以调整视频图像的彩色饱和度。</p> <p>使用  或者  可将饱和度从 0 调整至 100。</p> <p>按住  可增加视频图像的彩色外观。</p> <p>按住  可递减视频图像的彩色外观度。</p> <p>注意：仅当您选择“电影”或“游戏”预设模式时，饱和度调整才可用。</p>
	<p>重置颜色</p>	<p>将显示器颜色设置重置为出厂设置。</p>
	<p>显示</p>	<p>使用显示菜单调整图像。</p> <p>SE2222H</p>  <p style="text-align: right;">     </p> <p>SE2222HV</p>  <p style="text-align: right;">     </p>

图标	菜单与子菜单	说明
	宽高比	将画面纵横比调整为 16:9 或 4:3。
	水平位置 (仅VGA 输入)	使用  或  来左右移动图像。 最小值为 '0' (-)。最大值为 '100' (+)。
	垂直位置 (仅VGA 输入)	使用  或  来上下移动图像。 最小值为 '0' (-)。最大值为 '100' (+)。
	清晰度	此功能可以使图像看起来更清晰或更柔和。 使用  或者  可将清晰度 从 0 调整至 100。
	像素时钟 (仅VGA 输入)	像素时钟功能使您能够根据自己的喜好调整显示器上的图像质量。 使用  或  按钮进行调整以获得最佳图像质量。
	相位 (仅VGA 输入)	如果使用相位调整未获得令人满意的结果，请使用像素时钟（粗略）进行调整，然后再次使用相位（精细）调整。
	响应时间	允许您在标准（12 ms）、快速（8 ms）之间进行选择。
	重置显示器	选择此选项可恢复默认显示设置。

图标	菜单与子菜单	说明
	菜单	<p>选择此选项可调整 OSD 的设置，例如 OSD 的语言、时长、菜单是否保留在屏幕上等。</p> <p>SE2222H</p>  <p>SE2222HV</p> 
	语言	<p>语言选项可将 OSD 显示设置为以下八种语言之一：英语、西班牙语、法语、德语、巴西葡萄牙语、俄语、简体中文或日语。</p>
	透明度	<p>选择此选项后，可通过按下  或  按钮从 0 到 100 来更改菜单透明度。</p>
	定时器	<p>OSD 维持时间：设置在上次按下按钮后 OSD 将保持活动状态的时间长度。</p> <p>使用  或  以 1 秒的增量调整滑块，可调范围为 5 秒至 60 秒。</p>

图标	菜单与子菜单	说明
	<p>锁定</p>	<p>显示器上的控制按钮锁定后，可以防止他人访问控件。还可以防止在多个显示器并排设置时发生意外启动。</p> <p>SE2222H</p>  <p>SE2222HV</p>  <ul style="list-style-type: none"> • 菜单按钮：所有菜单/功能按钮（电源按钮除外）均被锁定，用户无法访问。 • 电源按钮：只有电源按钮被锁定，用户无法访问。 • 菜单+电源按钮：菜单/功能和电源按钮均被锁定，用户无法访问。 <p>默认设置为禁用。</p> <p>注意：按住显示器上的  键四秒，解锁按钮。</p>
	<p>重置菜单</p>	<p>将所有 OSD 设置重置为出厂预设值。</p>



图标	菜单与子菜单	说明
☆	个性化设置	<p>您可以在快捷键1、快捷键2、LED电源按钮、复位个性化设置、预设模式或亮度/对比度中选择一个功能，并将其设置为快捷键。</p> <p>SE2222H</p>  <p>SE2222HV</p> 
	快捷键1	您可以选择以下选项之一：将预设模式、亮度/对比度、自动调节、输入源（仅适用于SE2222H）、宽高比，设置为快捷键1。
	快捷键2	您可以选择以下选项之一：将预设模式、亮度/对比度、自动调节、输入源（仅适用于SE2222H）、宽高比，设置为快捷键2。
	LED电源按钮	您可以将LED电源指示灯设置为开启或关闭模式以节省能源。
	复位个性化设置	您可以将快捷键恢复为默认设置。

图标	菜单与子菜单	说明
	其它	<p>SE2222H</p>  <p>SE2222HV</p> 

图标	菜单与子菜单	说明
	<p>显示信息</p>	<p>按下可显示有关显示器的信息。</p> <p>SE2222H</p>  <p>SE2222HV</p> 

图标	菜单与子菜单	说明
	<p>DDC/CI</p>	<p>DDC/CI（显示数据通道/指令接口）允许您使用计算机上的软件调整显示器设置。</p> <p>选择关闭以关闭此功能。</p> <p>启用此功能可获得最佳的用户体验和显示器的最佳性能。</p> <p>SE2222H</p>  <p>SE2222HV</p> 

图标	菜单与子菜单	说明
	<p>LCD调节</p>	<p>此功能有助于减少图像残留的出现。根据图像残留的程度，此程序可能需要一些时间运行。要启动LCD调节，请选择“开启”。</p> <p>SE2222H</p>  <p>SE2222HV</p> 

图标	菜单与子菜单	说明
	服务标签	<p>显示显示器的服务标签编号</p> <p>SE2222H</p>  <p>SE2222HV</p> 
	重置其它设置	将“其它”设置菜单下的所有设置重置为出厂默认设置。
	工厂重置	将所有设置重置为出厂默认设置。

OSD警告信息

当您首次将亮度级别调至默认级别以上时，以下电源警告消息框将适用于亮度功能。

SE2222H



SE2222HV

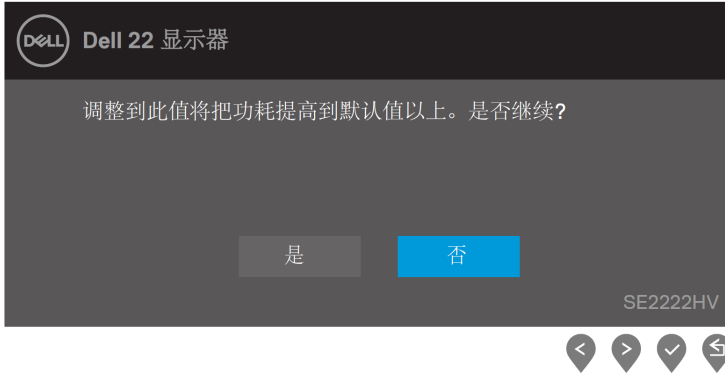

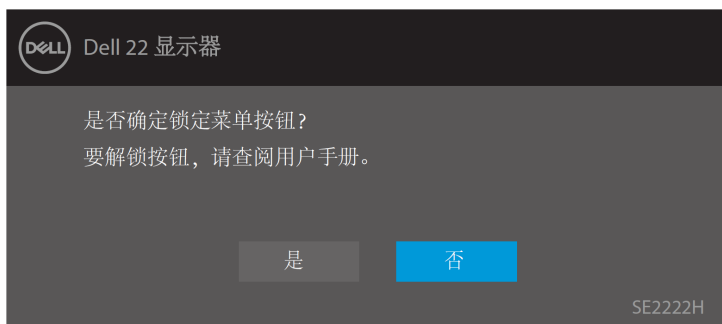

在激活锁定功能之前，显示以下信息。

SE2222H

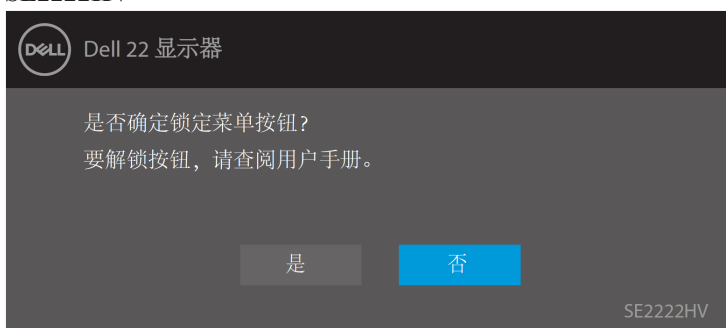

SE2222HV



 **注意：**根据所选择的设置，此信息可能略有不同。

在禁用 DDC/CI 功能之前，将显示以下消息。

SE2222H

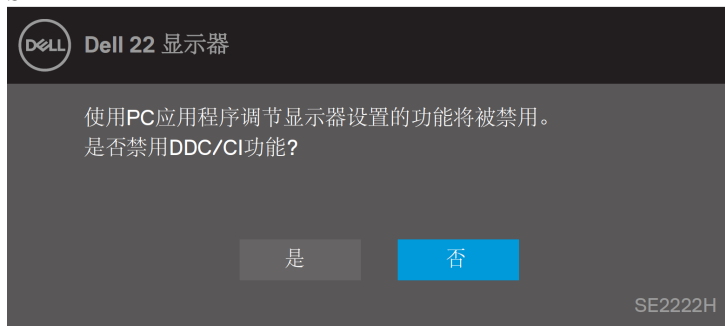

SE2222HV

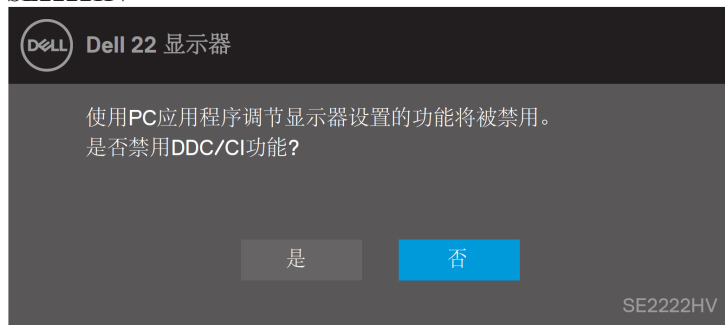

当显示器进入待机模式时，将显示以下消息。

SE2222H



SE2222HV



如果未连接 VGA 或 HDMI 电缆，则会出现如下的浮动对话框。如果保持此状态，显示器将在 4 分钟后进入待机模式。

SE2222H



SE2222H



SE2222HV



有关详细信息，请参阅“故障排除”。

在您的显示器上设置显示分辨率

将显示分辨率设置为 1920 x 1080

为获得最佳性能，请执行以下步骤将显示分辨率设置为 1920 x 1080 像素：

在 Windows 7 系统中：

1. 右键单击桌面，然后单击**屏幕分辨率**。
2. 单击**屏幕分辨率**的下拉菜单，然后选择 1920 x 1080。
3. 单击“确定”。

在 Windows 8 或 Windows 8.1 系统中：

1. 选择 Desktop tile 以切换到经典桌面。
2. 右键单击桌面，然后单击**屏幕分辨率**。
3. 单击**屏幕分辨率**的下拉菜单，然后选择 1920 x 1080。
4. 单击“确定”。

在 Windows 10 系统中：

1. 右键单击桌面，然后单击**显示设置**。
2. 单击**高级显示设置**。
3. 单击**分辨率**的下拉菜单，然后选择 1920 x 1080。
4. 单击“应用”。

如果您没有看到选项中有推荐分辨率可选，则可能需要更新显卡驱动程序。请使用以下方法之一更新显卡驱动程序：

戴尔计算机

1. 登录 <https://www.dell.com/support>，输入您的服务标签，然后下载显卡的最新驱动程序。
2. 在为您的显卡适配器安装驱动程序之后，请再次尝试将分辨率设置为 1920 x 1080。



注意：如果您无法将分辨率设置为 1920 x 1080，请与戴尔联系，询问支持这些分辨率的显卡适配器。

非戴尔计算机

在 Windows 7 系统中：

1. 右键单击桌面，然后单击**个性化设置**。
2. 单击**更改显示设置**。
3. 单击**高级设置**。
4. 从窗口顶部的说明中确定您的显卡控制器供应商。例如英伟达、超威、英特尔等。
5. 如欲更新驱动程序，请参阅显卡供应商网站。例如<https://www.AMD.com>或<https://www.NVIDIA.com>。
6. 在为您的显卡适配器安装驱动程序之后，请再次尝试将分辨率设置为 1920 x 1080。

在 Windows 8 或 Windows 8.1 系统中：

1. 选择Desktop tile以切换到经典桌面。
2. 右键单击桌面，然后单击**个性化设置**。
3. 单击**更改显示设置**。
4. 单击**高级设置**。
5. 从窗口顶部的说明中确定您的显卡控制器供应商。例如英伟达、超威、英特尔等。
6. 如欲更新驱动程序，请参阅显卡供应商网站。例如<https://www.AMD.com>或<https://www.NVIDIA.com>。
7. 在为您的显卡适配器安装驱动程序之后，请再次尝试将分辨率设置为 1920 x 1080。

在 Windows 10 系统中：

1. 右键单击桌面，然后单击**显示设置**。
2. 单击**高级显示设置**。
3. 单击**显示适配器属性**。
4. 从窗口顶部的说明中确定您的显卡控制器供应商。例如英伟达、超威、英特尔等。
5. 如欲更新驱动程序，请参阅显卡供应商网站。例如 <https://www.AMD.com> 或 <https://www.NVIDIA.com>。
6. 在为您的显卡适配器安装驱动程序之后，请再次尝试将分辨率设置为 1920 x 1080。



注意：如果您无法设置推荐的分辨率，请联系计算机制造商或考虑购买支持视频分辨率的显卡适配器。

倾斜显示器

您可以倾斜显示器以获得最舒适的视角。

 **注意：**当从工厂发货时，显示器是没有连接支架的。

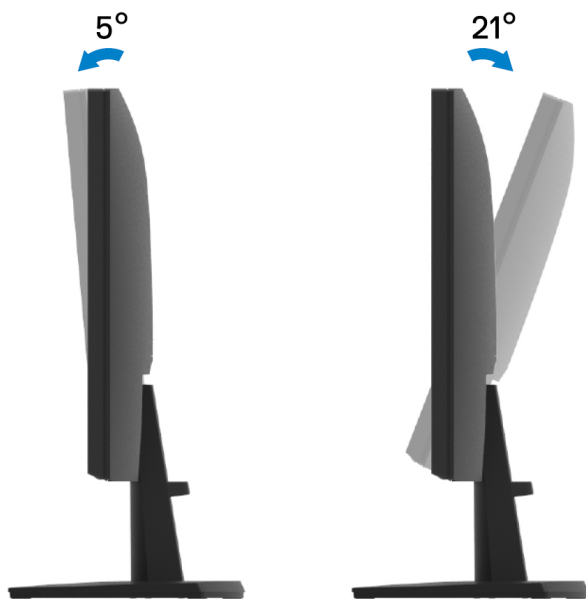

故障排除

警告： 在开始本节中的任何步骤之前，请按照“安全须知”进行操作。

自检

您的显示器提供了自检功能，以便您检查显示器是否正常工作。如果您的显示器和计算机已正确连接，但显示器屏幕仍暗，请执行以下步骤来运行显示器自检：

1. 同时关闭您的计算机与显示器。
2. 从显示器上断开所有视频电缆。这样计算机就不必参与其中。
3. 打开显示器。

如果显示器工作正常，它会检测到没有信号，并显示以下消息之一。在自检模式下，LED电源指示灯将始终显示白色。

SE2222H



SE2222H



SE2222HV



 **注意：**在正常操作期间，如视频电缆断开或损坏，也会显示此消息。

4. 关闭显示器并重新连接视频电缆；然后打开计算机和显示器。
如果重新连接电缆后显示器仍暗，请检查您的视频控制器和计算机。

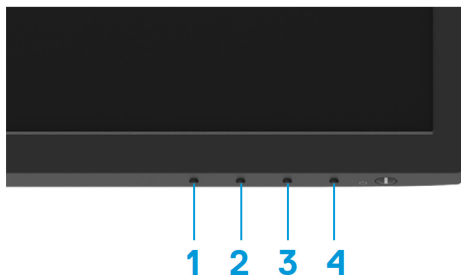

内置诊断程序

您的显示器具有一个内置诊断工具，可帮助您确定您遇到的任何屏幕异常是否是显示器固有的问题，还是计算机和显卡的问题。



标号	说明
1	按钮 1
2	按钮 2
3	按钮 3
4	按钮 4

要运行内置诊断程序：

1. 须确保屏幕清洁（屏幕表面没有灰尘颗粒）。
2. 按住**按钮 4**约四秒钟，等待弹出菜单。

3. 使用**按钮 1**或**2**选择，按进行确认。
诊断程序开始时会出现灰色测试模式。
4. 仔细检查屏幕是否有异常。
5. 按**按钮 1**改变测试模式。
6. 重复第4步和第5步，检查红、绿、蓝、黑、白和文本屏幕的显示。
7. 在白色测试屏幕状态时，检查白色的颜色均匀度，以及白色是否呈现绿色/红色等。
8. 按下**按钮 1**结束诊断程序。

常见问题

下表提供了有关您可能遇到的常见显示器问题和可能的解决方案的基本信息：

常见症状	可能的解决方案
没有视频/LED电源指示灯熄灭	<ul style="list-style-type: none">• 确保连接显示器和计算机的视频电缆已正确连接且稳固。• 使用任何其他电气设备验证电源插座是否正常工作。• 确保电源按钮已按下。• 确保使用 输入源 菜单选择了正确的输入源。
没有视频/LED电源指示灯开启	<ul style="list-style-type: none">• 使用OSD菜单增加亮度和对比度控制。• 执行显示器自检功能进行检查。• 检查视频电缆连接器中的针脚是否弯曲或折断。• 运行内置诊断程序。• 确保使用输入源菜单选择了正确的输入源。
不良聚焦	<ul style="list-style-type: none">• 去除视频延长电缆。• 将显示器重置为出厂设置（工厂重置）。• 将视频分辨率更改为正确的屏幕宽高比。
视频抖动	<ul style="list-style-type: none">• 将显示器重置为出厂设置（工厂重置）。• 检查环境因素。• 把显示器搬至另一个房间进行测试。
像素缺失	<ul style="list-style-type: none">• 反复开启-关闭电源。• 永久缺失的像素点是液晶屏技术中可能会出现的一种自然缺陷。• 有关戴尔显示器质量和像素政策的详细信息，请参阅戴尔支持网站 www.dell.com/pixelguidelines。
像素卡死	<ul style="list-style-type: none">• 反复开启-关闭电源。• 永久缺失的像素点是液晶屏技术中可能会出现的一种自然缺陷。• 有关戴尔显示器质量和像素政策的详细信息，请参阅戴尔支持网站 www.dell.com/pixelguidelines。
亮度问题	<ul style="list-style-type: none">• 将显示器重置为出厂设置（工厂重置）。• 使用OSD菜单调整亮度和对比度控制。
几何失真	<ul style="list-style-type: none">• 将显示器重置为出厂设置（工厂重置）。• 使用 OSD 调整水平和垂直控制。
水平线和垂直线	<ul style="list-style-type: none">• 将显示器重置为出厂设置（工厂重置）。• 执行监视器自检功能，检查并确定这些线路是否也处于自检模式。• 检查视频电缆连接器中的针脚是否弯曲或折断。• 运行内置诊断程序。

常见症状	可能的解决方案
同步问题	<ul style="list-style-type: none"> 将显示器重置为出厂设置（工厂重置）。 执行显示器自检功能进行检查，以确定杂乱图像是否同样出现在自检模式下。 检查视频电缆连接器中的针脚是否弯曲或折断。 在安全模式下重新启动计算机。
安全相关问题	<ul style="list-style-type: none"> 请勿执行任何故障排除步骤。 立即与戴尔进行联系。
间歇性问题	<ul style="list-style-type: none"> 确保将显示器连接到计算机的视频电缆已正确连接且稳固。 将显示器重置为出厂设置（工厂重置）。 执行显示器自检功能进行检查，以确定间歇性问题是否同样出现在自检模式下。
漏色	<ul style="list-style-type: none"> 执行显示器自检功能进行检查。 确保将显示器连接到计算机的视频电缆已正确连接且稳固。 检查视频电缆连接器中的针脚是否弯曲或折断。
错色	<ul style="list-style-type: none"> 在颜色设置 OSD 中尝试不同的预设模式。在颜色设置 OSD 中的自定义颜色中，调整 R/G/B 的值。 在颜色设置 OSD 中将输入颜色格式更改为RGB或YCbCr/YPbPr。 运行内置诊断程序。
长时间留在显示器上的静态图像的图像残留	<ul style="list-style-type: none"> 将屏幕设置为在屏幕空闲几分钟后关闭。这些可以在 Windows 电源选项或 Mac 节能设置中进行调整。 或使用动态变化的屏幕保护程序。
视频重影或过调	<ul style="list-style-type: none"> 根据您的应用程序和使用情况，将显示OSD中的响应时间更改为快速或正常。

产品特定问题

特定症状	可能的解决方案
屏幕图像特别小	<ul style="list-style-type: none">• 检查显示 设置 OSD 中的宽高比设置。• 将显示器重置为出厂设置（工厂重置）。
无法使用面板底部的按钮调整显示器	<ul style="list-style-type: none">• 关闭显示器，拔下电源线，重新插回电源线，然后打开显示器。• 检查OSD菜单是否锁定。如果是，按住退出按钮（按钮4）四秒钟以解锁。
按下用户控件时没有输入信号	<ul style="list-style-type: none">• 检查信号源。通过移动鼠标或按下键盘上的任意键，确保计算机未处于待机或睡眠模式。• 检查视频电缆是否正确插入。如有必要，请断开并重新连接视频电缆。• 重置计算机或视频播放器。
图片无法填满整个屏幕	<ul style="list-style-type: none">• 由于 DVD 的视频格式（宽高比）不同，显示器可能会以全屏显示。• 运行内置诊断程序。

附录

联邦通信委员会（仅限美国）通告及其他监管信息

有关美国联邦通信委员会通告和其他监管信息，请参阅监管合规性网站 https://www.dell.com/regulatory_compliance。

联系戴尔

位于美国的客户，请致电 800-WWW-DELL（800-999-3355）。



注意：如果您没有有效的互联网连接，您可以在您的购买发票、装箱单、账单或戴尔产品目录中找到联系信息。

戴尔提供多种在线和电话支持及服务选项。其可用性因国家/地区和产品而异，您所在地区可能无法提供某些服务。

- 在线技术支持 — www.dell.com/support/monitors
- 联系戴尔 — www.dell.com/contactdell

欧盟能效标签与产品说明数据库

SE2222H: <https://eprel.ec.europa.eu/qr/557072>

根据中国大陆《能源效率标识管理办法》本显示器符合以下要求

生产者名称	戴尔（中国）有限公司
规格型号	SE2222H
能效等级	2级
能源效率（cd/W）	≥1.5
关闭状态功率（W）	≤0.50
睡眠状态功率（W）	≤0.50
产品类型	标准显示器
依据国家标准	GB 21520-2015

生产者名称	戴尔（中国）有限公司
规格型号	SE2222HV
能效等级	2级
能源效率（cd/W）	≥1.5
关闭状态功率（W）	≤0.50
睡眠状态功率（W）	≤0.50
产品类型	标准显示器
依据国家标准	GB 21520-2015



在中国大陆销售的显示器产品的有害物质符合《电器电子产品有害物质限制使用管理办法》和《电器电子产品有害物质限制使用达标管理目录》关于限量要求的规定，按照《电器电子产品有害物质限制使用合格评定制度实施安排》使用此绿色产品标识。