



Dell SE2222H/SE2222HV

Uporabniški priročnik

Model monitorja: SE2222H/SE2222HV
Regulativni model: SE2222Ht/SE2222Hf/SE2222HVf



Opombe, Pozor in Opozorila

-  **OPOMBA:** OPOMBA označuje pomembne informacije, ki vam pomagajo bolje izkoristiti vaš računalnik.
-  **POZOR:** POZOR označuje morebitno škodo na strojni opremi ali izgubo podatkov, v kolikor se navodila ne upoštevajo.
-  **OPOZORILO:** OPOZORILO označuje potencialno škodo na lastnini, telesne poškodbe ali smrt.

Avtorske pravice © 2021 Dell Inc. ali njegove podružnice. Vse pravice pridržane. Dell, EMC in drugi so blagovne znamke podjetja Dell Inc. ali njenih podružnic. Druge blagovne znamke so lahko blagovne znamke njihovih lastnikov.

2021 - 06

Rev. A00

Vsebina

Varnostna navodila	5
O vašem monitorju	6
Paket vsebuje	6
Lastnosti izdelka	8
Prepoznavanje funkcij in kontrol.....	9
Specifikacije monitorja	12
Dodelitve pinov	17
Vklopi in igranj zmogljivosti	19
Kakovost LCD-zaslona in politika slikovnih pik	19
Ergonomska	20
Ravnanje in premikanje zaslona	22
Smernice za vzdrževanje	23
Nastavljanje monitorja	24
Priključite stojalo	24
Povezovanje monitorja	28
Organiziranje kablov	29
Odstranitev stojala za monitor	29
Montaža na steno (opsijsko)	32
Upravljanje vašega monitorja.....	33

Vklop monitorja.....	33
Uporaba kontrol na sprednjem panelu	33
Uporaba funkcije zaklepanja OSD	35
Uporaba menija na zaslonu (OSD).....	39
Nastavitev ločljivosti zaslona na monitorju	61
Uporaba nagiba.....	63
Odpravljanje težav.....	64
Samotestiranje	64
Vgrajena diagnostika	66
Pogoste težave	67
Težave, ki so značilne za izdelek	69
Priloga	70
FCC Obvestila (samo ZDA) in druge regulativne informacije	70
Stik s podjetjem Dell.....	70
Baza podatkov EU o energijski nalepki in informativni list o izdelku	70

Varnostna navodila

Uporabite naslednje varnostne smernice, da zaščitite monitor pred morebitnimi poškodbami ter zagotovite svojo osebno varnost. Če ni drugače navedeno, vsak postopek, ki je vključen v ta dokument, se predpostavlja, da ste prebrali varnostne informacije, ki so priložene monitorju.

 **Pred uporabo monitorja preberite varnostne informacije, ki so priložene monitorju in so tudi natisnjene na izdelku. Dokumentacijo hranite na varnem mestu za bodočo uporabo.**

 **POZOR: Uporaba kontrol, prilagoditev ali postopkov, ki niso navedeni v tej dokumentaciji, lahko povzroči izpostavljenost šoku, električnim nevarnostim in/ali mehanskim nevarnostim.**

- Monitor postavite na trdno površino in z njim skrbno ravnajte. Zaslona je krhek in ga lahko ob močnem padcu ali udarcu poškodujete.
- Vedno se prepričajte, da ima vaš monitor električno napetost za delovanje z izmeničnim tokom, ki je na voljo na vaši lokaciji.
- Monitor naj bo na sobni temperaturi. Prekomerni hladni ali vroči pogoji lahko negativno vplivajo na tekoči kristal zaslona.
- Napajalni kabel monitorja priključite v vtičnico, ki je blizu in dostopna. Oglejte si [Povezovanje monitorja](#).
- Monitorja ne postavljajte in uporabljajte na mokri podlagi ali v bližini vode.
- Monitorja ne izpostavljajte večjim vibracijam ali močnim udarcem. Na primer, monitorja ne postavljajte v prtljažnik avtomobila.
- Monitor izključite, če ga dlje časa ne boste uporabljali.
- Ne poskušajte odstraniti pokrova ali se dotakniti notranje strani zaslona, da ne pride do električnega udara.

O vašem monitorju





Paket vsebuje

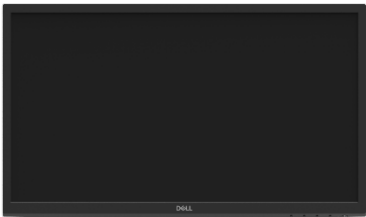

Vaš monitor je odpremljen s komponentami, ki so prikazane v tabeli. Če katera koli komponenta manjka, se obrnite na podjetje Dell. Za več informacij si oglejte [Stik s podjetjem Dell](#).

 **OPOMBA:** Nekateri predmeti so morda neobvezni in se ne smejo pošiljati z vašim monitorjem.

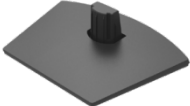
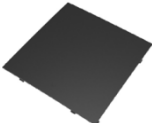
Določene funkcije v nekaterih državah morda niso na voljo.

 **OPOMBA:** Za namestitev s katerimkoli drugim stojalom, si oglejte dokumentacijo, ki je priložena s stojalom.

	Zaslon
	Nastavki za dvigovanje stojala
	Podstavek stojala
	Pokrov VESA
	Napajalni kabel (odvisno od države)

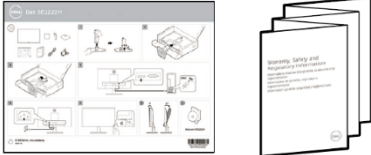
	<p>Kabel VGA (samo SE2222HV)</p>
	<p>Kabel HDMI (samo SE2222H)</p>
	<ul style="list-style-type: none"> ♦ Navodila za hiter začetek ♦ Informacije o varnosti in predpisih

Lastnosti izdelka

Monitor Dell SE2222H/SE2222HV ima aktivno matriko, tranzistor tankega filma (TFT), Zaslou s tekočimi kristali (LCD), antistatične lastnosti in LED osvetlitev.

Lastnosti monitorja vsebujejo:

- 54,48 cm (21,45 in.) diagonalno vidno površino zasloua (diagonalno merjeno). Ločljivost 1920 x 1080 s podporo celozaslouskim načinu podpore za nižje ločljivosti.
- Široki koti gledanja 178 stopinj v navpični stopinj v vodoravni smeri.
- **SE2222H**: HDMI povezljivost omogoča preprosto in enostavno povezavo s starejšimi in novimi sistemi.
- Vkloupi in igrati je možen, če ga podpira vaš računalnik.
- Prilagoditve na zaslonu (OSD) za enostavno nastavitvev in optimizacijo zasloua.
- ≤ 0,3 W v stanju pripravljenosti.
- Optimizirano udobje oči z zaslonom brez utripanja.
- Monitor je opremljen s certifikatom TÜV brez utripanja, ki odstrani očesno utripanje, prinaša udobno izkušnjo gledanja in preprečuje, da bi uporabniki bili deležni obremenitve in utrujenost oči.
- Reža za varnostno zaklepanje.
- Steklo brez arzena in plošča brez živega srebra.
- Zmanjšanje BFR/PVC (plošče tiskanega vezja znotraj vašega monitorja so izdelane z laminati brez BFR/PVC).
- V skladu z RoHS.

 **OPOZORILO: Možni dolgoročni učinki oddajanja modre svetlobe iz monitorja lahko povzročijo poškodbe oči, vključno z utrujenostjo oči, digitalnimi obremenitvami oči in tako naprej. Funkcija ComfortView je zasnovana tako, da zmanjša količino modre svetlobe, ki jo oddaja monitor, da izboljša udobje oči.**

Prepoznavanje funkcij in kontrol

Pogled od spredaj

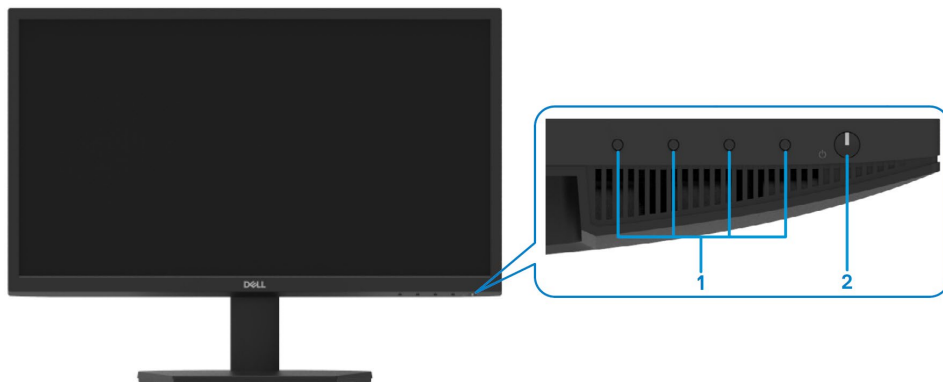

Oznaka	Opis	Uporabite
1	Funkcijski gumbi	Za dostop do OSD menija na zaslonu po potrebi spremenite nastavitve. Za več informacij si oglejte Uporabo kontrol na sprednjem panelu .
2	Gumb za vklop/izklop (z LED indikatorjem)	Za vklop ali izklop monitorja. Konstanta bela lučka označuje, da je monitor vklopljen in deluje normalno. Utripajoča bela lučka označuje, da je monitor v stanju pripravljenosti.

Pogled od zadaj

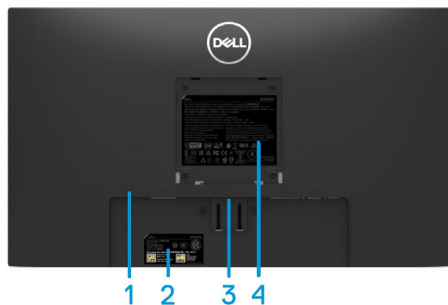

Brez stojala za monitor



S stolalom za monitor

Oznaka	Opis	Uporabite
1	Reža za varnostno zaklepanje	Za zaščito monitorja uporabite varnostno ključavnico (lahko kupite ločeno).
2	Regulativna nalepka, črtna koda, serijska številka in servisna oznaka	Seznam regulativnih odobritev. Oglejte si tole oznako, če se za tehnično podporo lahko obrnete na Dell. Servisna oznaka je edinstven alfanumerični identifikator, ki servisnim tehnikom Dell omogoča, da prepoznajo komponente strojne opreme v računalniku in dostopajo do garancijskih informacij.
3	Gumb za sprostitev stojala	Sprostite stojalo iz monitorja.
4	Predpisane informacije	Seznam regulativnih odobritev.
5	Reža za upravljanje kabla	Za urejanje kablov.

Pogled s strani



Pogled od spodaj, brez stojala za monitor

SE2222H



Oznaka	Opis	Uporabite
1	Vrata za napajanje	Priključite napajalni kabel monitorja.
2	HDMI vrata	Za povezovanje vašega računalnika z uporabo HDMI kabla.
3	VGA vrata	Za povezovanje vašega računalnika z uporabo VGA kabla.

SE2222HV



Oznaka	Opis	Uporabite
1	Vrata za napajanje	Priključite napajalni kabel monitorja.
2	VGA vrata	Za povezovanje vašega računalnika z uporabo VGA kabla.

Specifikacije monitorja

Opis	Vrednosti
Tip zaslona	Aktivna matrica-TFT LCD
Tip panela	Navpična poravnava (VA)
Vidna površina	
Diagonala	544,83 mm (21,45 in.)
Aktivna površina: Vodoravno Navpično Površina	478,66 mm (18,84 in.) 260,28 mm (10,25 in.) 1245,86 cm ² (193,11 in. ²)
Nagib slikovnih pik	0,249x0,241mm
Slikovnih pik na palec (PPI)	103
Vidni kot: Vodoravno Navpično	178° (tipično) 178° (tipično)
Svetlost	250 cd/m2 (tipično)
Kontrastno razmerje	3.000 proti 1 (tipično)
Sloj za sprednjo ploščo	Proti bleščanju s 3H trdoto
Osvetlitev ozadja	LED sistem robne osvetlitve
Odzivni čas (od sivega do sivega)	Normalni način delovanja 12ms Hitri način delovanja 8ms
Barvna globina	16,7 milijonov barv
Barvna lestvica	CIE 1931 (72%)
Združljivost z Dell upraviteljem monitorja	Da
Povezljivost	SE2222H: ena vrata VGA in ena vrata HDMI 1.4 (HDCP 1.4). SE2222HV: ena vrata VGA.
Širina okvirja (rob monitorja na aktivno površino)	- Zgoraj: 12,8 mm (0,50 in.) - Levo/desno: 12,8 mm (0,50 in.) - Spodaj: 16,92 mm (0,67 in.)
Varnost	Reža varnostne ključavnice za - zaklep kabla (izbirni nakup)
Kot nagiba	od -5° do 21°

Specifikacije ločljivosti

Opis	Vrednosti
Horizontalno območje skeniranja	od 30 kHz do 83 kHz (samodejno)
Vertikalno območje skeniranja	od 48Hz do 75Hz (samodejno)
Največja prednastavljena ločljivost	1920 x 1080 pri 60 Hz

Prednastavljeni načini zaslona

Način zaslona	Vodoravna frekvenca (kHz)	Navpična frekvenca (Hz)	Ura slikovnih pik (Mhz)	Sinhronizacija polarnosti (Vodoravno/N avpično)
720 x 400	31,5	70,1	28,3	-/+
640 x 480	31,5	60,0	25,2	-/-
640 x 480	37,5	75,0	31,5	-/-
800 x 600	37,9	60,3	40,0	+/+
800 x 600	46,9	75,0	49,5	+/+
1024 x 768	48,4	60,0	65,0	-/-
1024 x 768	60,0	75,0	78,8	+/+
1152 x 864	67,5	75,0	108,0	+/+
1280 x1024	64,0	60,0	108,0	+/+
1280 x1024	80,0	75,0	135,0	+/+
1600 x 900	60,0	60,0	108,0	+/+
1920x1080	67,5	60,0	148,5	+/+

Električne specifikacije

Opis	SE2222H	SE2222HV
Signali video vhoda	<ul style="list-style-type: none"> Analogni RGB: 0,7 V \pm 5 %, 75 Ω vhodna impedanca HDMI 1.4 (HDCP 1.4), 600 mV za vsako diferencialno linijo, 100 Ω vhodne impedance na diferencialni par 	<ul style="list-style-type: none"> Analogni RGB: 0,7 V \pm 5 %, 75 Ω vhodna impedanca
Sinhronizacija vhodnih signalov	Ločeni vodoravni in navpični sinhronizaciji, nivo TTL brez polarnosti, SOG (sestavljena SYNC na zeleni)	
AC vhodna napetost/frekvenca/tok	100 VAC do 240 VAC/50 Hz ali 60 Hz \pm 3 Hz/1,5 A(največ)	
Vklopni tok	30 A (120 V AC na vhodu) 60 A (240 V AC na vhodu)	
Poraba moči	0,3 W (način izklopa) ¹ 0,3 W (stanje pripravljenosti) ¹ 14,1 W (način vklopa) ¹ 22 W (največ) ² 14,2 W (P_{vklop}) ³ 45,25 kWh (TEC) ³	0,3 W (način izklopa) ¹ 0,3 W (stanje pripravljenosti) ¹ 14,1 W (način vklopa) ¹ 20 W (največ) ² 14,2 W (P_{vklop}) ³ 45,25 kWh (TEC) ³

¹ Kot je opredeljeno v EU 2019/2021 in EU 2019/2013

² Nastavitev največje svetlosti in kontrasta.

³ P_{vklop} : Poraba energije v načinu vklopa, izmerjena glede na testno metodo Energy Star.

TEC: Poraba energije v načinu vklopa, izmerjena glede na testno metodo Energy Star.

Ta dokument je zgolj informativne narave in odraža uspešnost laboratorija. Vaš izdelek lahko deluje drugače, odvisno od programske opreme, komponent in perifernih naprav, ki ste jih naročili, in ni dolžan posodabljati takšnih informacij. V skladu s tem se kupec ne sme zanašati na te podatke pri odločanju o električnih tolerancah ali kakor koli drugače. Nobena garancija glede točnosti ali popolnosti ni izražena ali implicitna.

Fizične karakteristike

Opis	Vrednosti
Tip signalnega kabla: Analogni Digitalni	D-Sub (VGA), 15 pinski; HDMI, 19 pinski
Dimenzije (s stojalom):	
Višina	384,08mm (15,12 in.)
Širina	504,26mm (19,85 in.)
Globina	178,81mm (7,04 in.)
Dimenzije (brez stojala):	
Višina	295,38mm (11,63 in.)
Širina	504,26mm (19,85 in.)
Globina	49,21mm (1,94 in.)
Dimenzije stojala:	
Višina	173,93mm (6,85 in.)
Širina	240,42mm (9,47 in.)
Globina	178,81mm (7,04 in.)
Teža:	
Z embalažo	4,40 kg (9,70 lb)
S sestavljenim stojalom in kabli	2,89 kg (6,37 lb)
Brez sestava stojala in kablov (pri namestitvi na steno ali VESA - brez kablov)	2,34 kg (5,15 lb)
Teža sestavljenega stojala	0,33 kg (0,73 lb)

Okoljske karakteristike

Opis	SE2222H	SE2222HV
Temperatura:		
Delovanje	od 0°C do 40°C (od 32°F do 104°F)	
Nedelovanje: Shranjevanje Pošiljanje	<ul style="list-style-type: none"> • od -20°C do 60°C (od -4°F do 140°F) • od -20°C do 60°C (od -4°F do 140°F) 	
Vlažnost:		
Delovanje	od 10% do 80% (brez kondenzacije)	
Nedelovanje: Shranjevanje Pošiljanje	<ul style="list-style-type: none"> • od 5% do 90% (brez kondenzacije) • od 5% do 90% (brez kondenzacije) 	
Nadmorska višina:		
Delovanje (največja)	5,000 m (16.400 čevljev)	
Nedelovanje (največja)	12,192 m (40.000 čevljev)	
Odvajanje toplote	75,06 BTU/uro (največ) 48,1 BTU/uro (tipično)	68,2 BTU/uro (največ) 48,1 BTU/uro (tipično)

Dodelitve pinov

D-Sub 15-pinski priključek

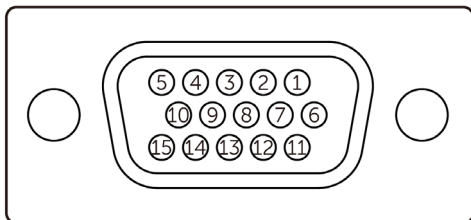

Število pinov	Dodelitev signalov
1	Video-Rdeča
2	Video-Zelena
3	Video-Modra
4	GND
5	Samotestiranje
6	GND-R
7	GND-G
8	GND-B
9	DDC +5 V
10	GND-sinhronizacija
11	GND
12	DDC podatki
13	H-sinhronizacija
14	V-sinhronizacija
15	DDC ura

Dodelitve pinov

HDMI 19-pinski priključek

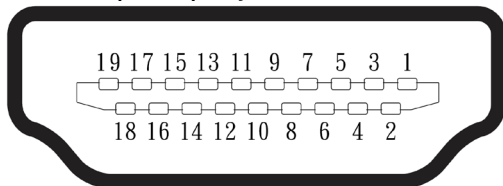

Število pinov	Dodelitev signalov
1	TMDS PODATKI 2+
2	TMDS PODATKI 2 ZAŠČITA
3	TMDS PODATKI 2-
4	TMDS PODATKI 1+
5	TMDS PODATKI 1 ZAŠČITA
6	TMDS PODATKI 1-
7	TMDS PODATKI 0+
8	TMDS PODATKI 0 ZAŠČITA
9	TMDS PODATKI 0-
10	TMDS URA+
11	TMDS URA ZAŠČITA
12	TMDS URA-
13	CEC
14	Rezervirano (N.C. na napravi)
15	DDC URA (SCL)
16	DDC PODATKI (SDA)
17	DDC/CEC Ozemljitev
18	+5 V NAPAJANJE
19	ZAZNAJ VROČI PRIKLOP

Vklopi in igray zmogljivosti

Monitor lahko namestite v katerikoli sistem, ki je združljiv s sistemom Vklopi in igray. Monitor samodejno zagotavlja računalniški sistem s svojimi razširjenimi identifikacijskimi podatki o prikazu (EDID) z uporabo protokola podatkovnega kanala zaslona (DDC), tako da se lahko računalnik konfigurira in optimizira nastavitve monitorja. Večina namestitev monitorja je samodejnih, po želji pa lahko izberete različne nastavitve. Za več informacij o spremembi nastavitvev monitorja si oglejte [Upravljanje vašega monitorja](#).

Kakovost LCD-zaslona in politika slikovnih pik

Med postopkom izdelave LCD monitorja je običajno, da se ena ali več slikovnih pik postavi v nespremenljivo stanje, katero je težko videti in ne vpliva na kakovost ali uporabnost zaslona. Za več informacij o kakovosti monitorjev Dell in politiki slikovnih pik obiščite stran za podporo Dell na naslovu www.dell.com/pixelguidelines.

Ergonomska

△ **POZOR: Nepravilna ali dolgotrajna uporaba tipkovnice lahko povzroči poškodbe.**

△ **POZOR: Daljši ogled zaslona monitorja lahko povzroči obremenitev oči.**

Za udobje in učinkovitost upoštevajte naslednje smernice pri nastavitvi in uporabi računalniške delovne postaje:

- Računalnik postavite tako, da sta monitor in tipkovnica med delom neposredno pred vami. V prodaji so posebne police, ki vam pomagajo pravilno postaviti tipkovnico.
- Da bi zmanjšali tveganje za obremenitev oči in vratu/rok/hrbta/ramen zaradi dolgotrajne uporabe monitorja, predlagamo, da:
 1. Nastavite razdaljo zaslona med 20 in 28 in. (50 - 70 cm) od vaših oči.
 2. Pogosto mežikajte, da si po daljši uporabi monitorja navlažite oči ali si jih namočite z vodo.
 3. Vsake dve uri si privoščite redne in pogoste odmore po 20 minut.
 4. Poglejte proč od vašega zaslona in si oglejte na oddaljenem objektu na 20 čevljev vsaj 20 sekund med odmori.
 5. Izvedite raztezne vaje, da razbremenite napetost v vratu/rokah/hrbtu in ramenih med odmori.
- Ko sedite pred monitorjem, se prepričajte, da je zaslon monitorja v višini oči ali nekoliko nižje.
- Prilagodite nagib monitorja, njegove nastavitve kontrasta in svetlosti.
- Prilagodite ambientno osvetlitev okoli sebe (na primer luči nad glavo, namizne svetilke in zavese ali senčila na bližnjih oknih), da zmanjšate odseve in bleščanje na zaslonu monitorja.
- Uporabite stol, ki zagotavlja dobro oporo za hrbet.
- Med uporabo tipkovnice ali miške držite podlakti vodoravno, zapetja pa v nevtralnem, udobnem položaju.
- Med uporabo tipkovnice ali miške vedno pustite prostor za počivanje rok.
- Naj nadlakti počivajo naravno na obeh straneh.
- Poskrbite, da bodo vaše noge počivale ravno na tleh.

- Ko sedite, se prepričajte, da je težišče na nogah in ne na sprednjem delu sedeža. Prilagodite višino svojega stola ali po potrebi uporabite naslon za noge, da ohranite pravilno držo.
- Spreminjajte svoje delovne aktivnosti. Skušajte organizirati svoje delo tako, da vam ni treba dolgo sedeti in delati. Poskusite vstati ali vstati in redno hoditi naokrog.
- Predel pod pisalno mizo naj bo brez ovir in kablov ali napajalnih kablov, ki bi lahko ovirali udobno sedenje ali predstavljali potencialno nevarnost

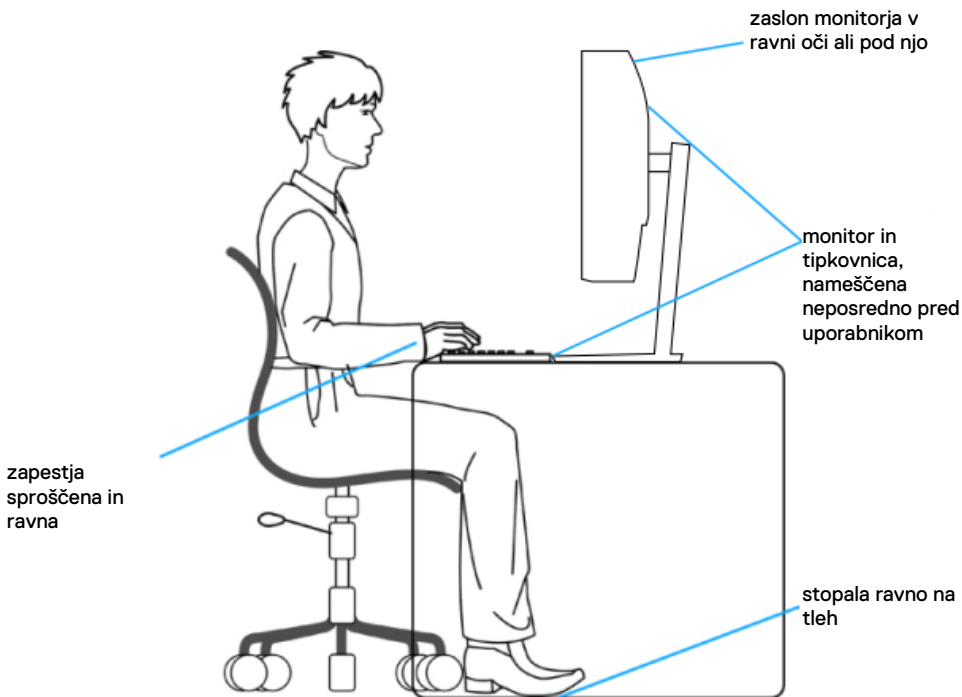

Ravnanje in premikanje zaslona

Za zagotovitev varnega ravnanja z monitorjem pri dvigovanju ali premikanju sledite spodnjim navodilom:

- Pred premikanjem ali dvigovanjem monitorja izklopite računalnik in monitor.
- Iz monitorja odklopite vse kable.
- Monitor postavite v originalno škatlo z originalno embalažo.
- Spodnji rob in stranico monitorja trdno držite, ne da bi pri dvigovanju ali premikanju monitorja nanj pretirano pritiskali.

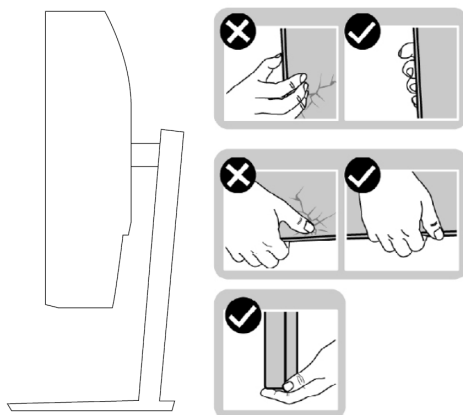

- Medtem ko dvigujete ali premikate monitor, pazite, da je zaslon obrnjen proč od vas ter ne pritiskajte na območje zaslona, da ne pride do prask ali poškodb.

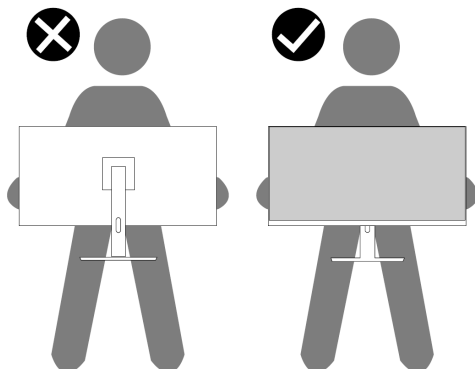

- Pri transportu monitorja se izogibajte nenadnim udarcem ali vibracijam.
- Ko dvigujete ali premikate monitor, ga ne obračajte na glavo, medtem ko držite podstavek stojala ali dvižni vod stojala. To lahko povzroči nenamerne poškodbe monitorja ali telesne poškodbe.

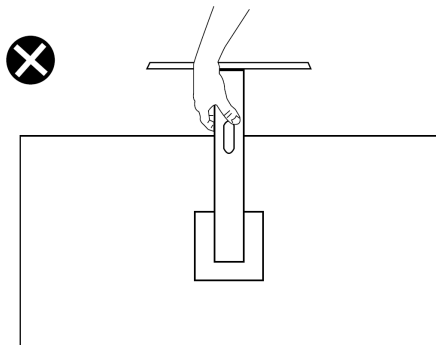

Smernice za vzdrževanje

Čiščenje monitorja

⚠ OPOZORILO: Pred čiščenjem monitorja izvalcite napajalni kabel monitorja iz električne vtičnice.

⚠ POZOR: Pred čiščenjem monitorja preberite in upoštevajte **Varnostna navodila**.

Za najboljše prakse sledite tem navodilom med razpakiranjem, čiščenjem ali ravnanjem z monitorjem:

- Za čiščenje zaslona rahlo navlažite mehko in čisto krpo z vodo. V kolikor je mogoče, uporabite posebno tkanino za čiščenje zaslona ali raztopino, ki je primerna za protistatično prevleko. Ne uporabljajte benzena, razredčila, amoniaka, čistil za bruse ali stisnjene zraka.
- Za čiščenje monitorja uporabite rahlo navlaženo krpo. Izogibajte se uporabi kakršnegakoli detergenta, saj nekateri detergenti na monitorju zapustijo mlečni film.
- Če med razpakiranjem monitorja opazite bel prah, ga obrišite s krpo.
- Pazljivo ravnajte z monitorjem, saj se lahko monitor črne barve opraska.
- Če želite ohraniti najboljšo kakovost slike na vašem monitorju, uporabite dinamičen spreminjajoč se ohranjevalnik zaslona in izklopite monitor, ko ga ne uporabljate.

Nastavljanje monitorja

Priključite stojalo

 **OPOMBA:** Stojalo ni pritrjeno, ko je monitor odpremljen iz tovarne.

Za pritrditev stojala monitorja:

1. Dvižni vod stojala povežite na podstavek stojala v pravilni smeri, dokler se ne zaskoči v svoj položaj.

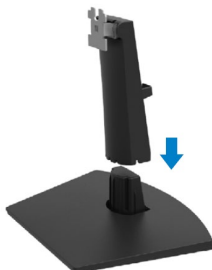

2. Odprite zaščitni pokrov monitorja.



3. Poravnajte nosilec stojala z utori na zadnji strani monitorja.

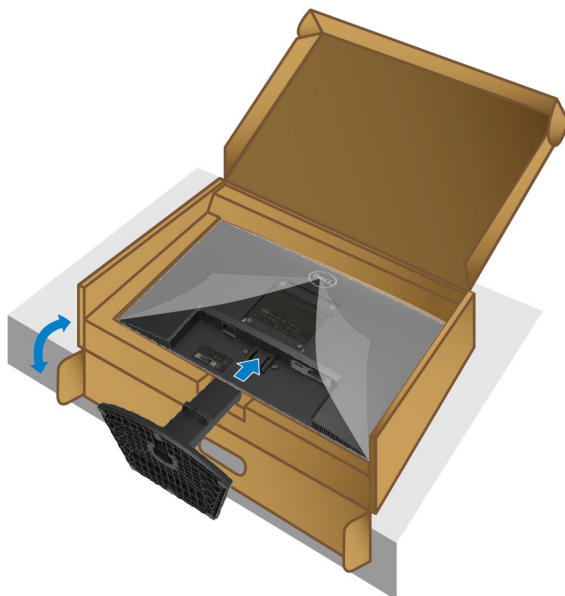

4. Potisnite sklop stojala, dokler se ne zaskoči.

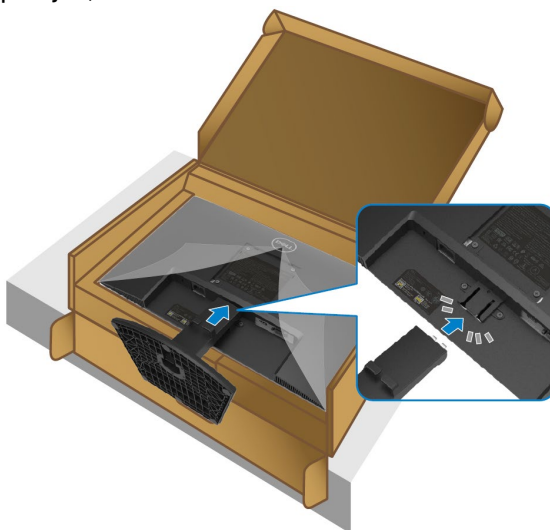

5. Namestite pokrov VESA.

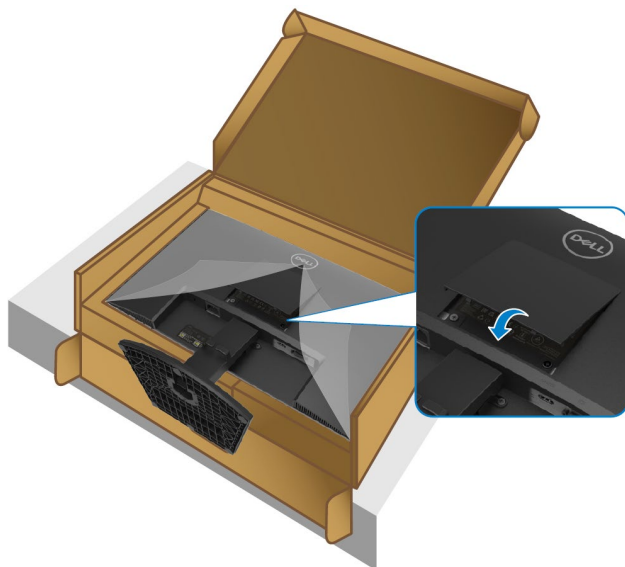

6. Držite dvizni nosilec stojala in previdno dvignite monitor, nato pa ga položite na ravno površino.



7. Z monitorja dvignite zaščitni pokrov.

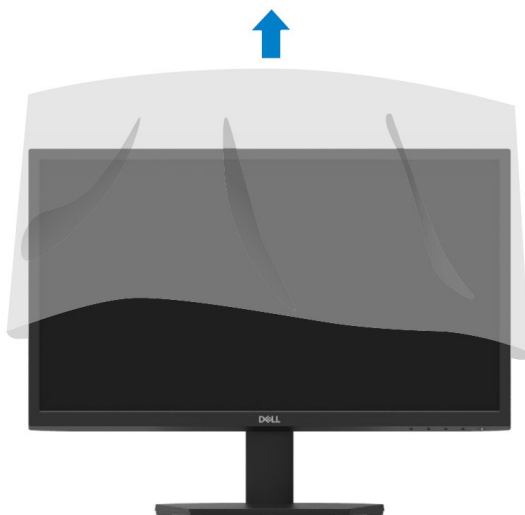

Povezovanje monitorja

⚠ OPOZORILO: Preden se lotite postopkov v tem poglavju, si preberite [Varnostna navodila](#).

🔧 OPOMBA: Ne priključite vseh kablov z računalnikom hkrati. Priporočamo vam, da kable usmerite skozi režo za upravljanje kablov, in sicer še preden jih priključite na monitor.

Za priključitev monitorja na računalnik:

1. Izklopite računalnik in odklopite napajalni kabel.
2. Povežite VGA ali HDMI z monitorja na računalnik.

Povezovanje VGA kabla

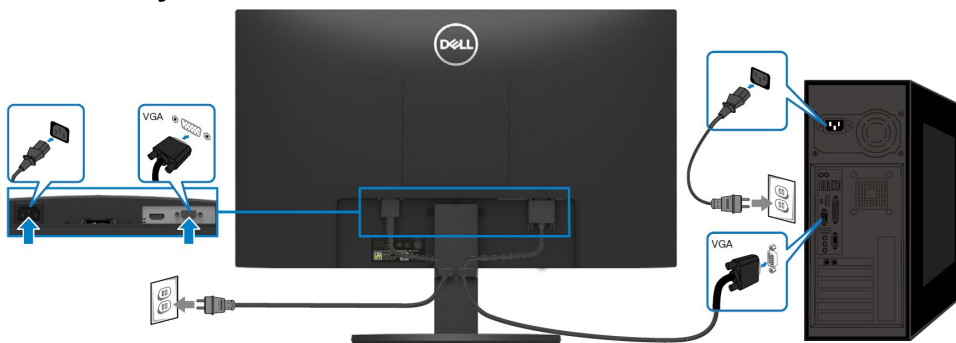

Povezovanje HDMI kabla

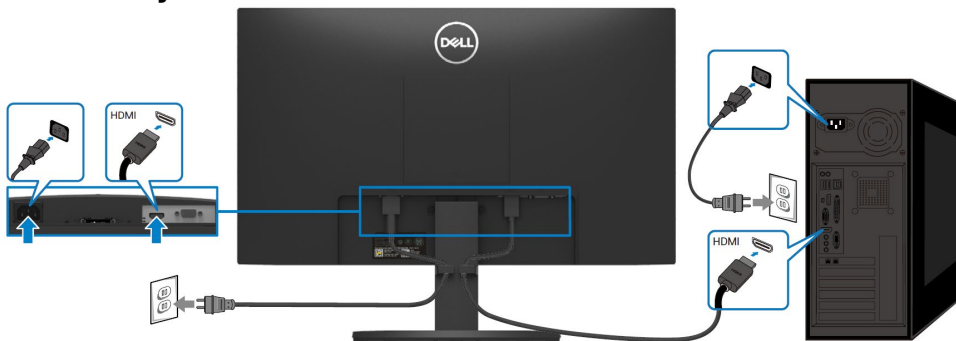

Organiziranje kablov

Za usmerjanje kablov, ki so priključeni na vaš monitor, uporabite režo za upravljanje kablov.

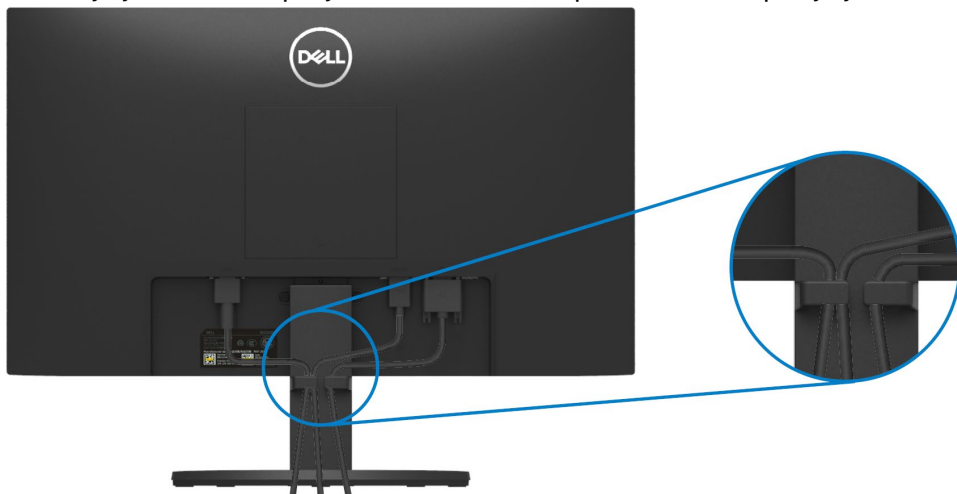

Odstranitev stojala za monitor

OPOMBA: Za preprečevanje prask na zaslonu med odstranjevanjem stojala zagotovite, da bo monitor postavljen na mehko in čisto površino.

Za odstranjevanje stojala:

1. Monitor položite na mehko krpo ali blazino poleg mize.



2. Nagnite stojalo navzdol, da lahko pridete do gumba za sprostitiv.



3. Z uporabo dolgega izvijača pritisnite gumb za sprostitiv.

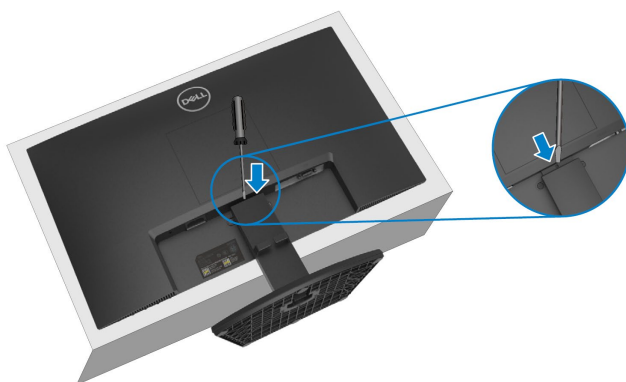

4. Stojalo izvlecite ven medtem ko držite gumb za sprostitiv.



5. Pritisnite na zapah jezička za hitro sprostitvev na dnu podstavka, da podstavek ločite od dvižnega stojala.

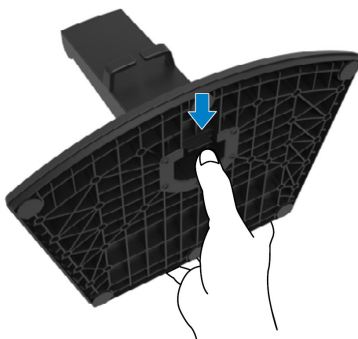

Za odstranjevanje pokrova VESA:

Pritisnite vdolbino na pokrovu VESA, da ga spustite s hrbtne strani zaslona.



Montaža na steno (opcijsko)

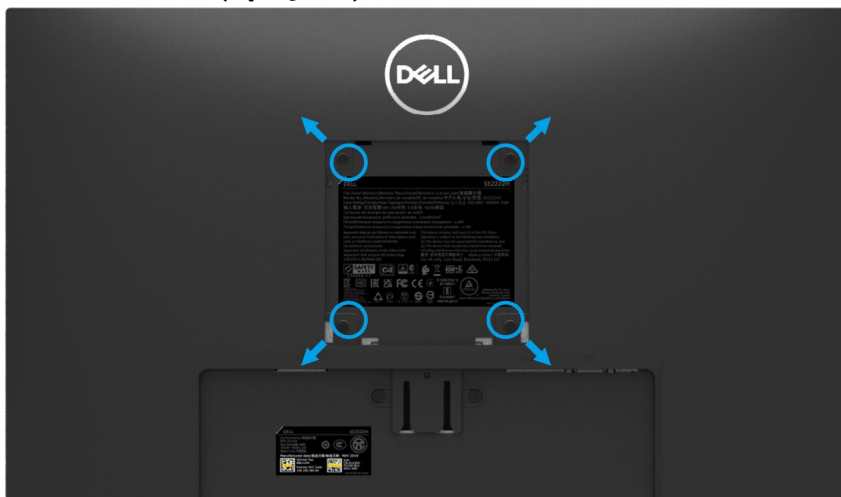

(Dimenzije vijaka M4 x 10 mm).

Upoštevajte navodila, ki so priložena kompletu za pritrnitev pokrova VESA na steno.

1. Monitor položite na mehko krpo ali blazino na stabilno položno mizo.
2. Odstranite stojalo. (Oglejte si [Odstranitev stojala za monitor](#))
3. S križnim izvijačem odstranite štiri vijake, s katerimi je pritrjen plastični pokrov.
4. Pritrdite nosilec iz kompleta za pritrnitev na steno na monitor.
5. Monitor montirajte na steno. Za več informacij si oglejte dokumentacijo, ki je priložena kompletu za pritrnitev na steno.

 **OPOMBA:** Za uporabo samo s stenskim nosilcem s seznama UL ali CSA ali GS z najmanjšo težo ali nosilnostjo 9,12 kg.

Upravljanje vašega monitorja

Vklop monitorja

Za vklop monitorja pritisnite  gumb.





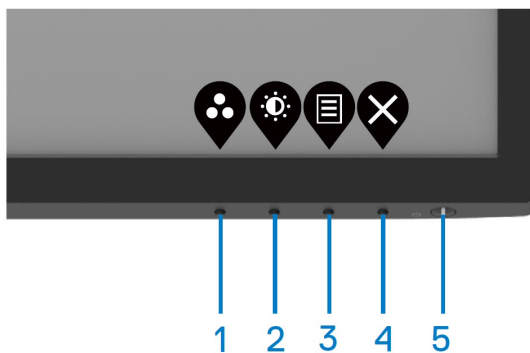

Uporaba kontrol na sprednjem panelu

Za nastavitve prikazane slike uporabite nadzorne gumbе na spodnjem robu monitorja.



Naslednja tabela opisuje nadzorne gumbе:

	Nadzorni gumbi	Opis
1	 Način prednastavitve	S tem gumbom lahko izbirate s seznama načinov prednastavitev.
2	 Svetlost/kontrast	Za neposreden dostop do menija svetlosti in kontrasta.
3	 Meni	Za zagon menija na zaslonu (OSD) ali za dostop do seznama elementov / možnosti elementa menija. Za več informacij si oglejte Dostop do OSD menija .
4	 Izhod	Za izhod iz glavnega OSD menija.
5	 Gumb za vklop (z lučko stanja napajanja)	Za vklop ali izklop monitorja. Konstanta bela lučka označuje, da je monitor vklopljen in deluje normalno. Utripajoča bela lučka označuje, da je monitor v stanju pripravljenosti.

Uporaba funkcije zaklepanja OSD

Zaklenete lahko nadzorne gumbе na sprednji plošči, da preprečite dostop do OSD menija na zaslonu in/ali gumba za vklop.

Uporabite meni za zaklepanje, da zaklenete gumbе.

1. Izberite eno od naslednjih možnosti.

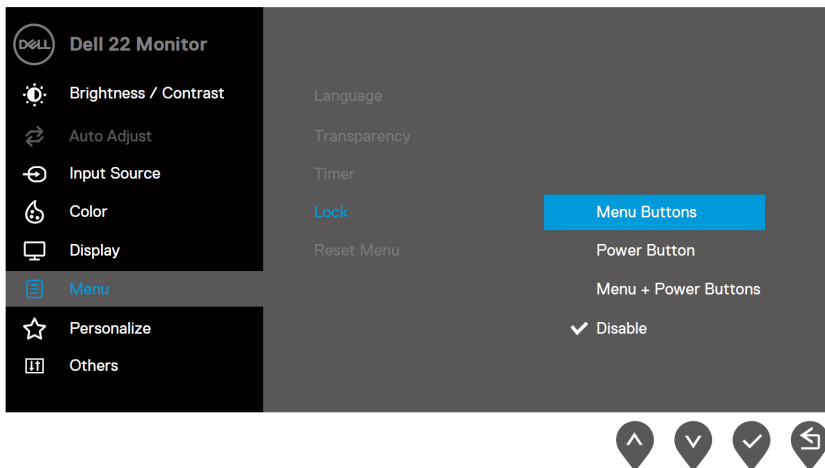

2. Prikaže se naslednje sporočilo.

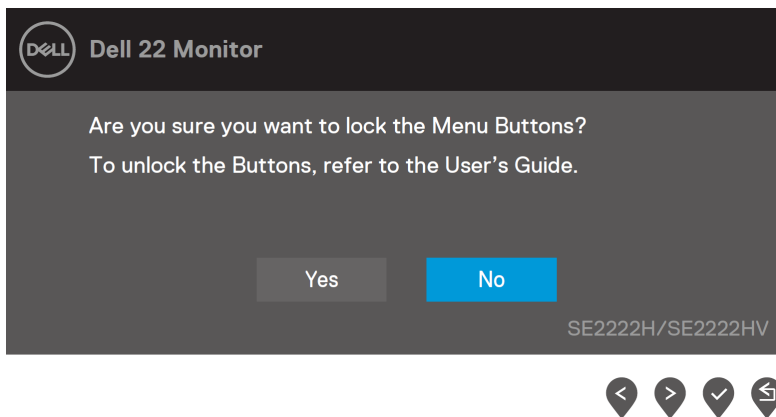

3. Izberite Da, da zaklenete gumbе. Ko je zaklenjeno, se s pritiskom na kateri koli nadzorni gumb prikaže ikona ključavnice .



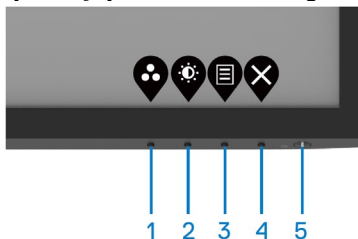

Z gumbom za nadzor na sprednji plošči zaklenite gumba.

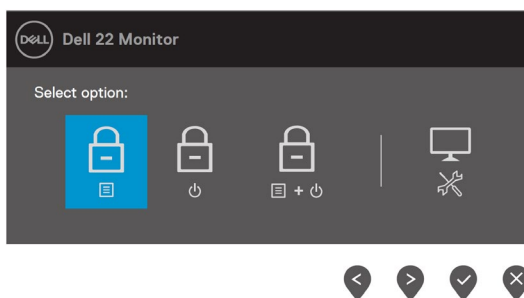

1. Pritisnite in držite gumb 4 štiri sekunde, na zaslonu se prikaže meni.







2. Izberite eno od naslednjih možnosti:

	Nastavitve	Opis
1	 Gumbi za meni	Izberite to možnost, da zaklenete funkcijo OSD menija na zaslonu.
2	 Zaklep gumba za vklop	S to možnostjo zaklenite gumb za vklop.
3	 Meni in gumb za vklop se zakleneta	To možnost uporabite za zaklepanje OSD menija na zaslonu in gumba za izklop monitorja.
4	 Vgrajena diagnostika	S to možnostjo zaženite vgrajeno diagnostiko, oglejte si Vgrajena diagnostika .

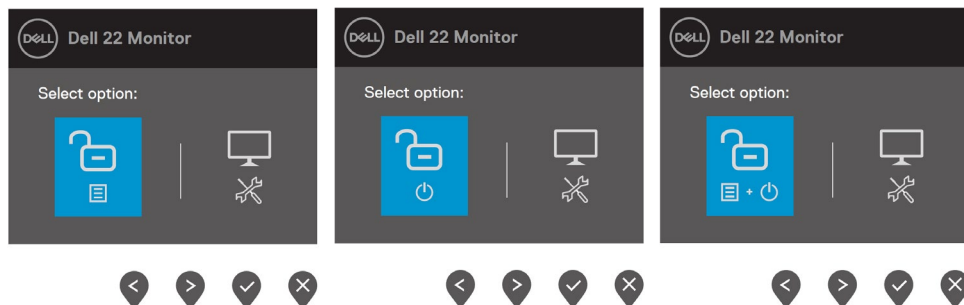
Za odklepanje gumbov.

Pritisnite in držite **gumb 4** štiri sekunde, dokler se na zaslonu ne prikaže meni. Naslednja tabela opisuje možnosti za odklepanje nadzornih gumbov na sprednji plošči.





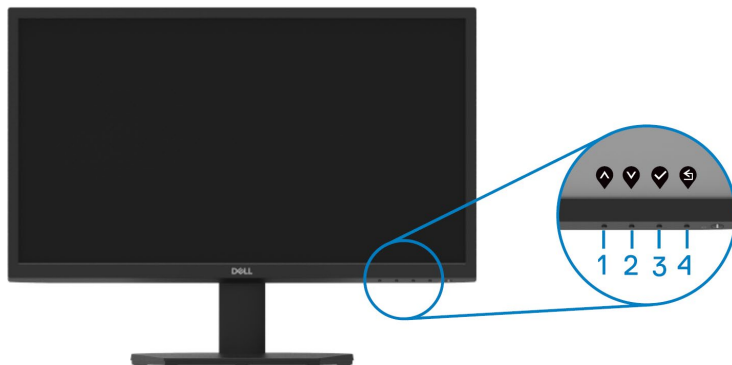

	Nastavitve	Opis
1	 Odklepanje gumbov za meni	Uporabite to možnost, da odklenete funkcijo OSD menija.
2	 Odklepanje gumba za vklop	To možnost uporabite za odklepanje gumba za vklop.
3	 Gumba za meni in vklop se odkleneta	To možnost uporabite za odklepanje OSD menija in gumba za vklop.
4	 Vgrajena diagnostika	S to možnostjo zaženite vgrajeno diagnostiko, oglejte si Vgrajena diagnostika .

OSD kontrole

Za nastavitve slike uporabite nadzorne gumbе na spodnjem robu monitorja.



	Nadzorni gumbi	Opis
1	 Gor	Uporabe gumb Gor za povečevanje vrednosti ali za pomik navzgor v meniju.
2	 Dol	Uporabe gumb Dol za zmanjševanje vrednosti ali za pomik navzdol v meniju.
3	 OK	Uporabite gumb OK in potrdite vašo izbiro v meniju.
4	 Nazaj	Uporabite gum Nazaj in pojdite nazaj na prejšnji meni.

Uporaba menija na zaslonu (OSD)

Dostop do OSD menija

 **OPOMBA:** Vse spremembe, ki jih naredite, se samodejno shranijo, ko se premaknete v drug meni, zapustite meni OSD ali počakate, da se OSD meni samodejno zapre.





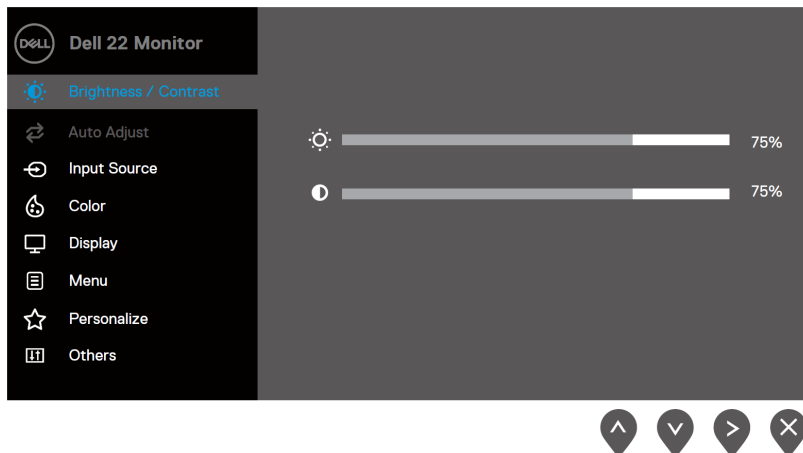

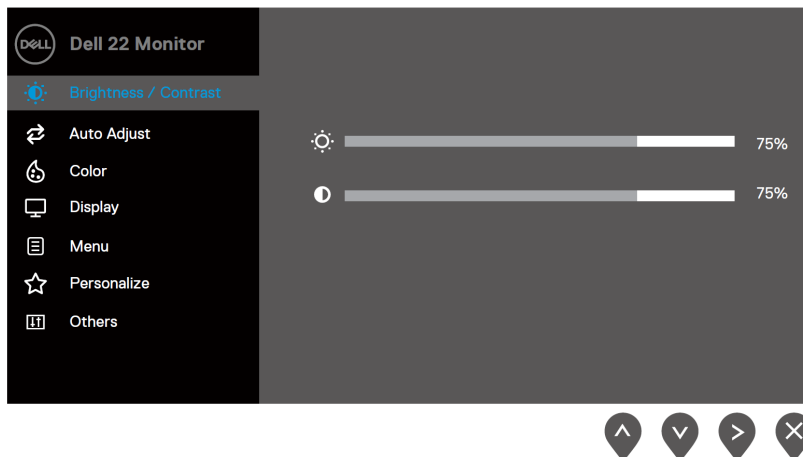

1. Pritisnite gumb  za prikaz glavnega menija OSD.







Glavni meni za SE2222H



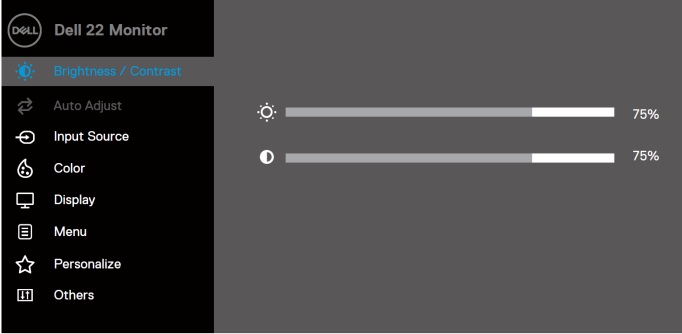





Glavni meni za SE2222HV

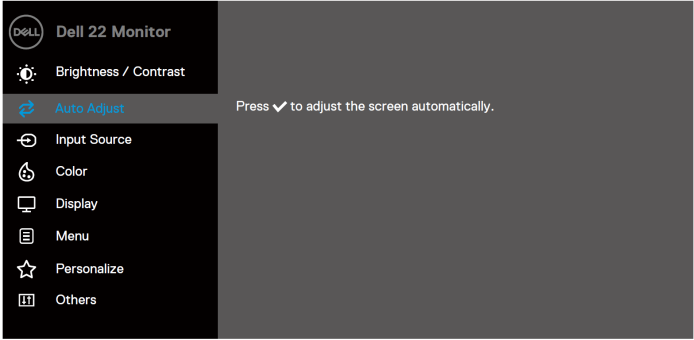
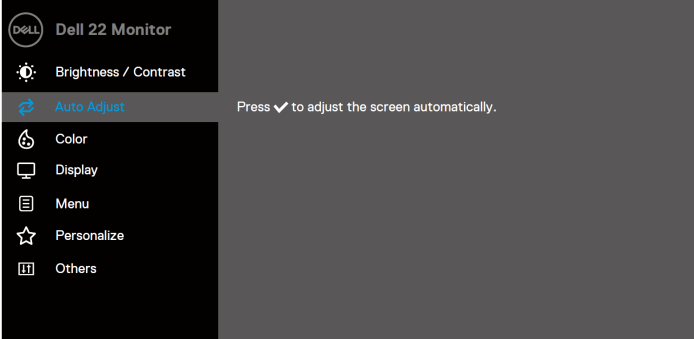

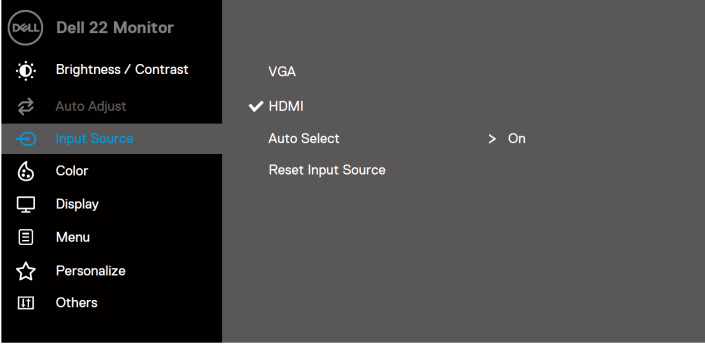

2. Pritisnite gumba  in  za premik med možnostni nastavitve. Ko se boste premikali od ene ikone proti drugi, se bo naziv možnosti osvetlil.
3. Za aktivacijo enkrat pritisnite gumb  za aktivacijo osvetljene možnosti
4. Pritisnite gumba  in  za izbiro želenega parametra.
5. Pritisnite  in nato uporabite gumba  in  glede na prikazovalnike na glavnem meniju, da bi izvedli spremembi.
6. Izberite gumb  za vrnitev v glavni meni.



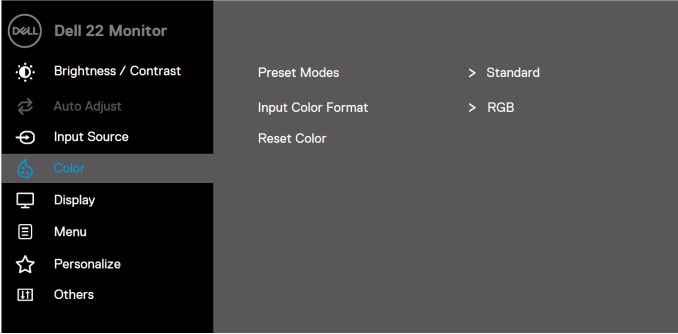

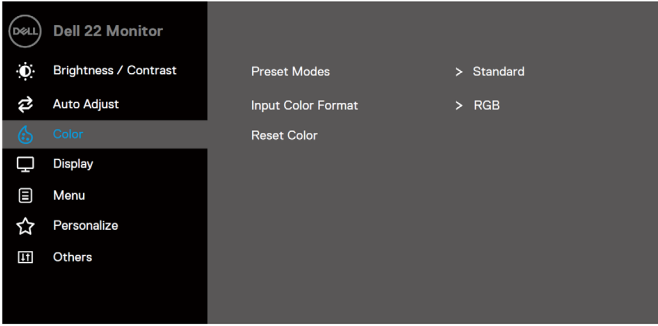
Ikona	Meni in podmeniji	Opis
	Svetlost/kontrast	<p>S to možnostjo vključite nastavev svetlosti/kontrasta. SE2222H</p>  <p>SE2222HV</p> 
	Svetlost	<p>Svetlost prilagodi osvetlitev ozadja.</p> <p>Za povečanje svetlosti pritisnite gumb  in pritisnite gumb  za zmanjševanje svetlosti (najmanj 0; največ 100).</p>
	Kontrast	<p>Najprej prilagodite svetlost, nato pa prilagodite kontrast le, če je potrebna nadaljnja nastavev.</p> <p>Za povečanje kontrasta pritisnite gumb  in pritisnite gumb  za zmanjševanje kontrasta (najmanj 0; največ 100). Funkcija kontrasta prilagodi stopnjo razlike med temo in svetlobo na zaslonu.</p>



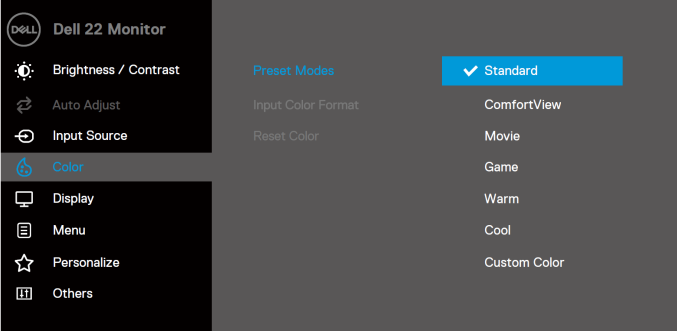
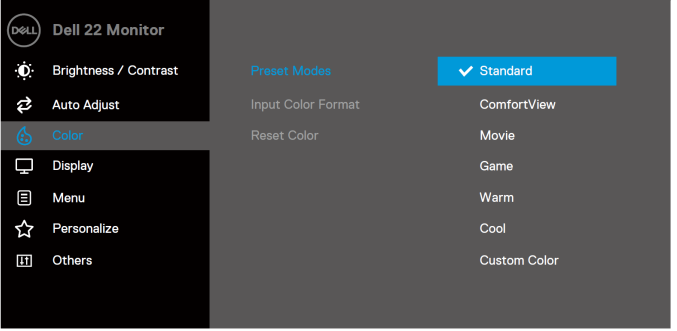

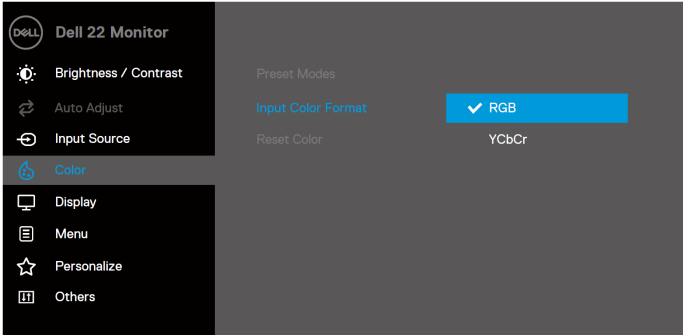
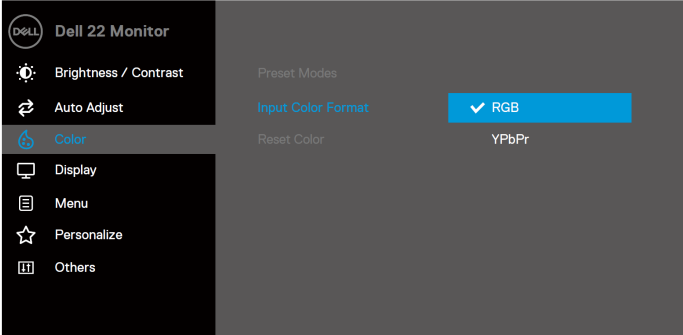
Ikona	Meni in podmeniji	Opis
	Samodejno prilagajanje	<p>To možnost uporabite za aktiviranje samodejne nastavitve in prilagajanja menija. SE2222H</p>  <p>SE2222HV</p>  <p>Naslednje pogovorno okno se prikaže na črnem zaslonu, ko se monitor samodejno prilagodi trenutnemu vhodu:</p>  <p>Samodejno prilagajanje omogoča, da se monitor samodejno prilagodi na vhodni video signal. Po uporabi samodejnega prilagajanja lahko dodatno prilagodite svoj monitor z uporabo ure slikovnih pik (grobo) in faze (fino) pod zaslonom.</p> <p>OPOMBA: Samodejno prilagajanje se ne izvrši, če pritisnete gumb, medtem ko ni aktivnih video vhodnih signalov ali priključenih kablov.</p> <p>Ta možnost je na voljo samo, če uporabljate VGA vhod.</p>







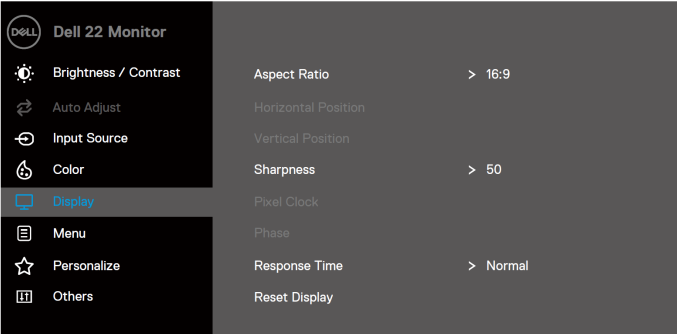
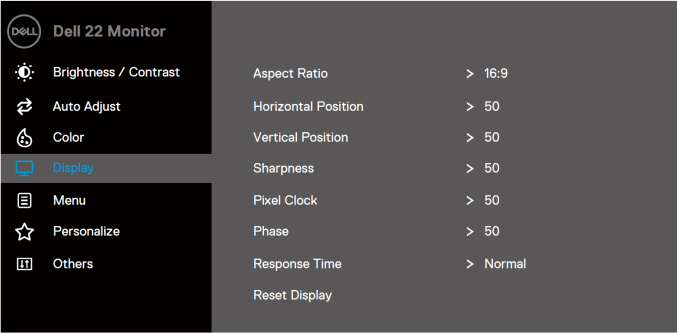

Ikona	Meni in podmeniji	Opis
	Vir vhoda	<p>Uporabite meni vira vhoda za preklapljanje med različnimi video signali, ki so lahko povezani z vašim monitorjem (samo SE2222H).</p> 
	VGA	Pritisnite  in izberite VGA vir vhoda medtem ko uporabljate VGA priključek.
	HDMI	Pritisnite  in izberite HDMI vir vhoda medtem ko uporabljate HDMI priključek.
	Samodejna izbira	Izberite Samodejno izbiro za iskanje razpoložljivih vhodnih signalov.
	Ponastavi vir vhoda	Izberite to možnost, da obnovite privzeti vhodni vir.
	Barva	<p>Izberite barvo za prilagajanje načina nastavitve barv. SE2222H</p> 





Ikona	Meni in podmeniji	Opis
		<p>SE2222HV</p> 
	<p>Načini prednastavitve</p>	<p>Ko boste izbrali načine prednastavitve, lahko iz seznama izberete Standard, ComfortView, Movie, Game, Warm, Cool, or Custom Color.</p> <ul style="list-style-type: none"> • Standard: Naloži privzete barvne nastavitve monitorja. To je privzeti način prednastavitve. • Udoben pogled: Zmanjša raven modre svetlobe, ki jo oddaja zaslon, kar omogoča večje udobje za vaše oči. OPOMBA: Da bi zmanjšali tveganje za obremenitev oči in vratu/rok/hrbta/ramen zaradi dolgotrajne uporabe monitorja, predlagamo, da: <ul style="list-style-type: none"> - Zaslon nastavite na približno 20 ~ 28 in. (50~70 cm) od vaših oči. - Pogosto utripajte z očmi in s tem navlažite in namažete oči. - Na vsaki dve uri si redno vzemite 20 minutne pavze. - Poglejte proč od vašega zaslona in si oglejte na oddaljenem objektu na 20 čevljev vsaj 20 sekund med odmori. - Izvedite raztezne vaje, da razbremenite napetost v vratu/rokah/hrbtu/ramenih med odmori. • Film: Naloži nastavitve barv, ki so idealne za filme. • Igra: Naložite nastavitve barv, ki so idealne za večino igralnih aplikacij. • Toplo: Povečajte temperaturo barve. Zaslon je videti toplejši z rdečim/rumenim odtenkom. • Hladno: Zmanjšajte temperaturo barve. Zaslon je videti hladnejši z modrim odtenkom. • Barva po meri: Omogoča ročno prilagajanje barvnih nastavitvev. <p>Pritisnite gumba  in  za prilagoditev treh barv (R, G, B) vrednosti in ustvarite svoj način prednastavitve barv.</p>

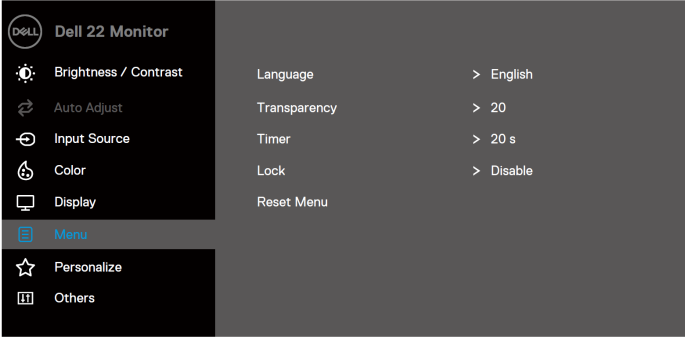
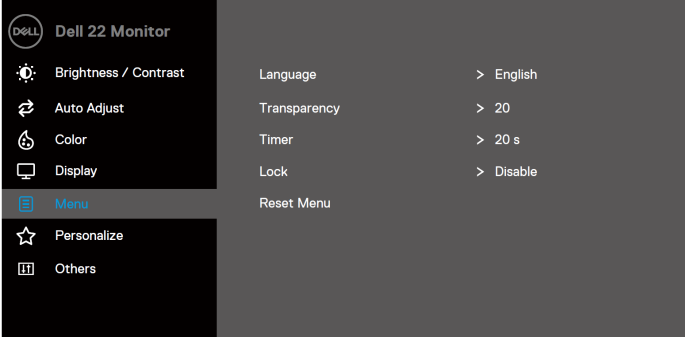

Ikona	Meni in podmeniji	Opis
		<p>SE2222H</p>  <p>SE2222HV</p> 

Ikona	Meni in podmeniji	Opis
	Format vhodne barve	<p>Omogoča nastavitve načina video vhoda na:</p> <ul style="list-style-type: none"> • RGB: Izberite to možnost, če je monitor povezan z računalnikom ali medijskim predvajalnikom, ki podpira RGB izhod. • YCbCr/YPbPr*: Izberite to možnost, če DVD predvajalnik podpira samo YCbCr/YPbPr izhod. <p>SE2222H</p>  <p>SE2222HV</p>  <p>*Ko je izbran vhod VGA.</p>
	Odtenek	<p>Ta funkcija lahko spremeni barvo video slike v zeleno ali vijolično. Uporablja se za prilagajanje zelene barve tona kože.</p> <p>Uporabite  ali  za prilagajanje odtenka od 0 do 100.</p> <p>Pritisnite  za povečanje zelene sence video slike.</p> <p>Pritisnite  za zmanjševanje vijolične sence video slike.</p> <p>OPOMBA: Prilagoditev odtenka je na voljo samo, če izberete Movie ali Game načina prednastavitve.</p>

Ikona	Meni in podmeniji	Opis
	Nasičenost	<p>Ta funkcija lahko spremeni barvno nasičenost video slike.</p> <p>Uporabite  ali  za prilagajanje nasičenosti od 0 do 100.</p> <p>Pritisnite  za povečanje barvitega videza video slike</p> <p>Pritisnite  da zmanjšate barvit videz video slike.</p> <p>OPOMBA: Prilagoditev nasičenosti je na voljo samo, če izberete Movie ali Game načina prednastavitve.</p>
	Zaslon	<p>Uporabite zaslon za prilagajanje slike.</p> <p>SE2222H</p>  <p>SE2222HV</p> 

Ikona	Meni in podmeniji	Opis
	Razmerje vidne površine	Prilagodite razmerje slike na 16:9 ali 4:3.
	Horizontalni položaj pik (samo VGA vhod)	Uporabite  ali  za premikanje slike levo ali desno. Najmanj je '0' (-).Največ je '100' (+).
	Vertikalni položaj (samo VGA vhod)	Uporabite  ali  za premikanje slike gor in dol. Najmanj je '0' (-).Največ je '100' (+).
	Ostrina	Ta funkcija lahko naredi sliko ostrejšo ali mehkejšo. Uporabite  ali  za prilagajanje ostrine od 0 do 100.
	Ura slikovnih pik (samo VGA vhod)	Funkcija nastavitv slikovnih pik vam omogoča poljubno prilagajanje kakovosti slike na vašem monitorju. Uporabite gumba  ali  za prilagajanje najboljše kakovosti slike.
	Faza (samo VGA vhod)	Če z nastavitvijo faze ne dosežete zadovoljivih rezultatov, uporabite nastavev slikovnih pik (grobo) in ponovno uporabite fazo (fino).
	Odzivni čas	Omogoča vam izbiro med normalnim (12 ms) in hitrim (8 ms).
	Ponastavitev zaslona	Izberite to možnost, da obnovite privzete nastavitve zaslona.

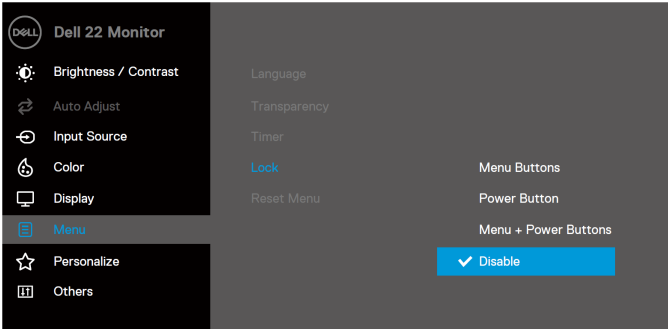
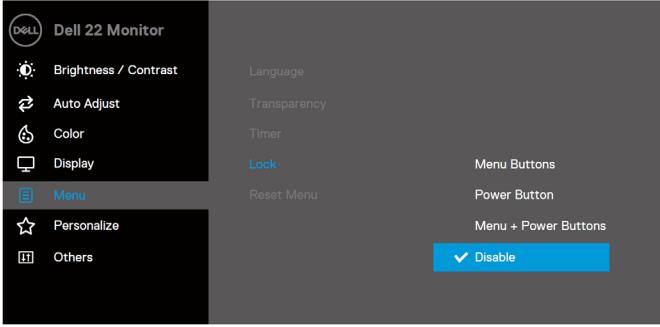
Ikona	Meni in podmeniji	Opis
	Meni	<p>Izberite to možnost, če želite prilagoditi nastavitve OSD-ja, kot so jeziki OSD-ja, čas, meni ostane na zaslonu in tako naprej.</p> <p>SE2222H</p>  <p>SE2222HV</p> 
Jezik		<p>Možnosti jezika nastavijo prikaz na OSD zaslonu na enega od osmih jezikov: Angleško, špansko, francosko, nemško, brazilsko portugalsko, rusko, poenostavljeno kitajsko ali japonsko.</p>
Prosojnost		<p>o možnost izberite za spremembo preglednost menija s pritiskom gumba  ali  od 0 to 100.</p>
Časovnik		<p>Čas zadrževanja OSD: nastavi čas, OSD pa ostane aktiven po zadnjem pritisku na gumb.</p> <p>Uporabite  ali  za prilagajanje drsnika v 1 sekundnih korakih, od 5 do 60 sekund.</p>

Ikona	Meni in podmeniji	Opis
	Zaklep	<p>Z zaklenjenimi nadzornimi gumbi na monitorju lahko ljudem preprečite dostop do kontrolnikov. Prav tako preprečuje nenamerno aktiviranje več monitorjev vzporedno.</p> <p>SE2222H</p>  <p>SE2222HV</p>  <ul style="list-style-type: none"> • Gumbi za meni: Vsi gumbi menija/funkcij (razen gumba za vklop) so zaklenjeni in niso dostopni uporabniku. • Gumb za vklop: Samo gumb za vklop je zaklenjen in nedostopen uporabniku. • Meni + Gumbi za vklop: Oba gumba za meni/funkcijo in napajanje sta zaklenjena in nista dostopna uporabniku. <p>Privzeta nastavev je Onemogoči.</p> <p>OPOMBA: Če želite odkleniti gumbe, pritisnite in držite tipko  monitorja 4 sekunda.</p>
Ponastavitve ni meni		Ponastavite vse nastavitve OSD na tovarniško nastavljene vrednosti.

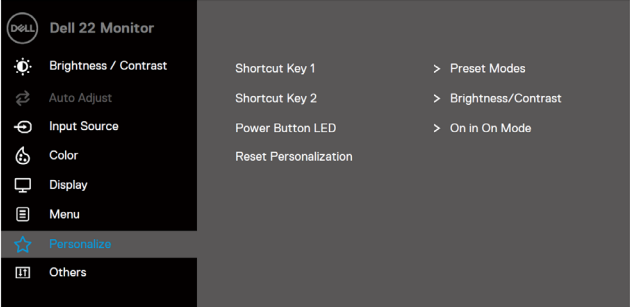
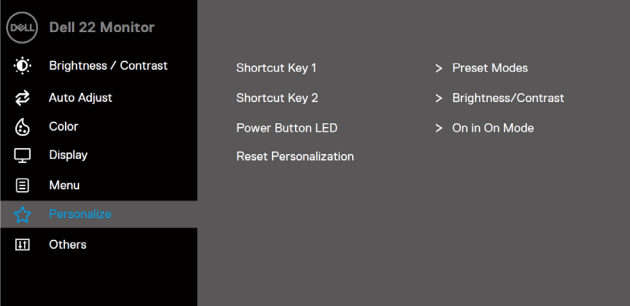
Ikona	Meni in podmeniji	Opis
	Prilagajanje	<p>Omogoča, da izberete funkcijo iz tipke za bližnjico 1, tipko za bližnjico 2, LED za tipko za vklop ali ponastavitev osebnih nastavitvev, prednastavitve ali svetlost/kontrast ter jo nastavite kot tipka za bližnjico.</p> <p>SE2222H</p>  <p>SE2222HV</p> 
	Tipka za bližnjico 1	<p>Omogoča, da izberete eno od naslednjih možnosti: Načini prednastavitve, svetlost/kontrast, samodejno prilagajanje, vir vhoda (samo SE2222H), razmerje vidne površine, za nastavitev tipke za bližnjico 1.</p>
	Tipka za bližnjico 2	<p>Omogoča, da izberete eno od naslednjih možnosti: Načini prednastavitve, svetlost/kontrast, samodejno prilagajanje, vir vhoda (samo SE2222H), razmerje vidne površine, za nastavitev tipke za bližnjico 2.</p>
	LED gumb za vklop/izklop	<p>Omogoča, da v načinu vklopa vklopite ali izklopite lučko LED za vklop, da prihranite energijo.</p>
	Pomastavitev prilagajanja	<p>Omogoča obnovitev tipke za bližnjice do privzete nastavitve.</p>

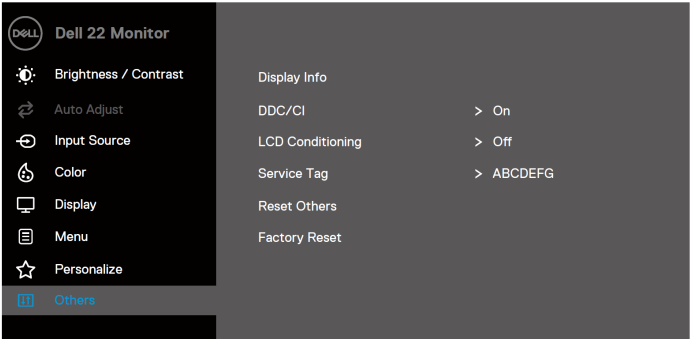
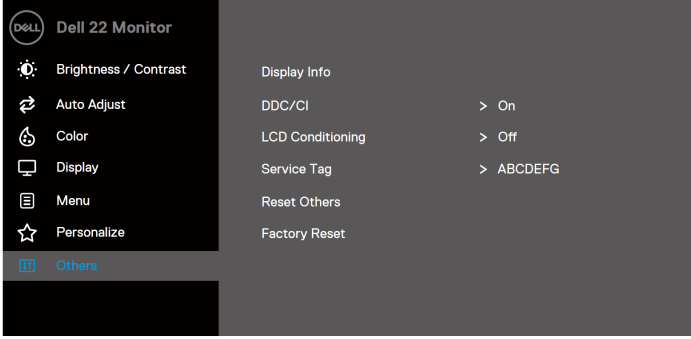
Ikona	Meni in podmeniji	Opis
	Ostalo	<div data-bbox="337 183 1028 555"> <h3>SE2222H</h3>  <ul style="list-style-type: none"> Dell 22 Monitor Brightness / Contrast: Display Info Auto Adjust: DDC/CI > On Input Source: LCD Conditioning > Off Color: Service Tag > ABCDEFG Display: Reset Others Menu: Factory Reset Personalize Others (highlighted) </div> <div data-bbox="337 614 1028 986"> <h3>SE2222HV</h3>  <ul style="list-style-type: none"> Dell 22 Monitor Brightness / Contrast: Display Info Auto Adjust: DDC/CI > On Color: LCD Conditioning > Off Display: Service Tag > ABCDEFG Menu: Reset Others Personalize: Factory Reset Others (highlighted) </div>

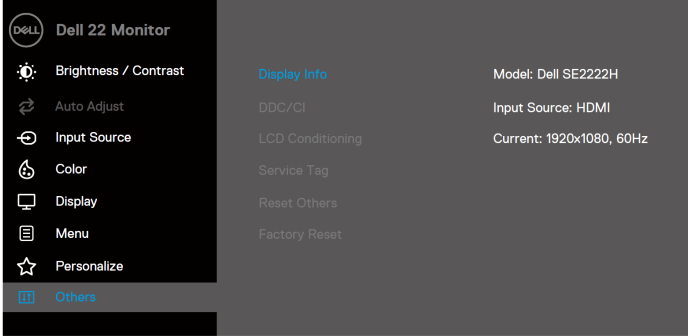
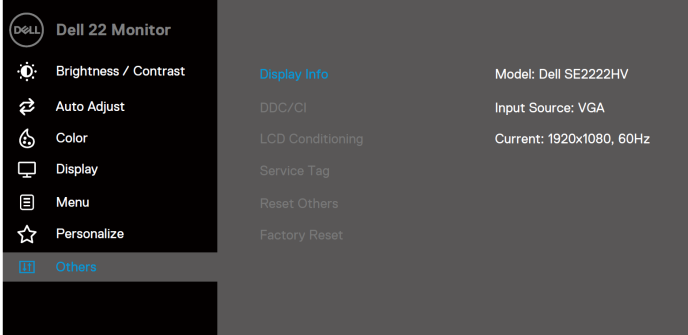
Ikona	Meni in podmeniji	Opis
	Informacije o zaslonu	<p>Pritisnite, da prikazete informacije o zaslonu.</p> <p>SE2222H</p>  <p>SE2222HV</p> 

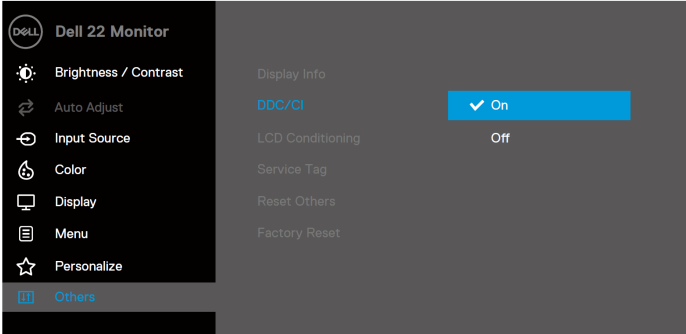
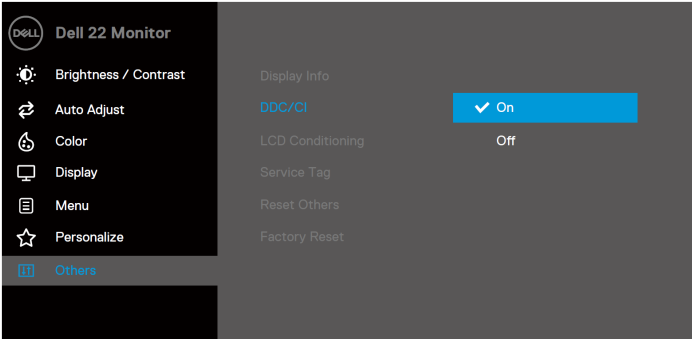
Ikona	Meni in podmeniji	Opis
	DDC/CI	<p>DDC/CI (podatkovni kanal/ukazni vmesnik zaslona) vam omogoča prilagajanje nastavitvev monitorja s programsko opremo v računalniku.</p> <p>Izberite izklop, da izklopite to funkcijo. Omogočite to funkcijo za najboljšo uporabniško izkušnjo in optimalno delovanje vašega monitorja.</p> <p>SE2222H</p>  <p>SE2222HV</p> 

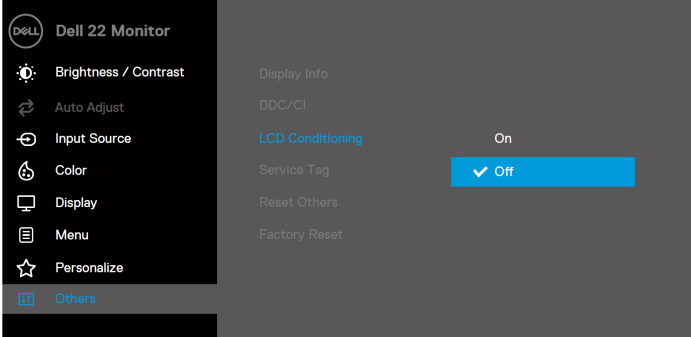
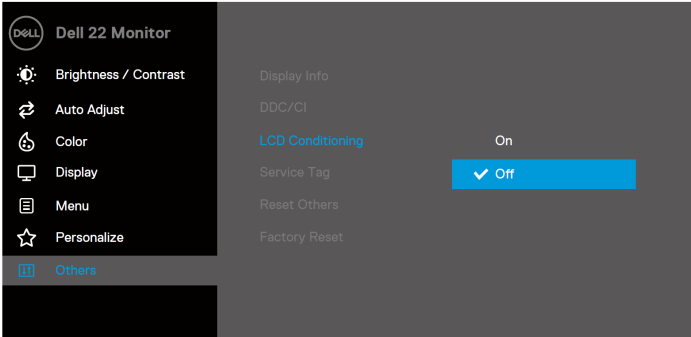
Ikona	Meni in podmeniji	Opis
	LCD Klimatizacija	<p>Pomaga pri zmanjševanju manjše primere zadrževanja slike. Program lahko za zagon potrebuje nekaj lasa, odvisno od stopnje zadrževanja slike. Če želite zagnati klimatizacijo LCD zaslona, izberite vklop.</p> <p>SE2222H</p>  <p>SE2222HV</p> 

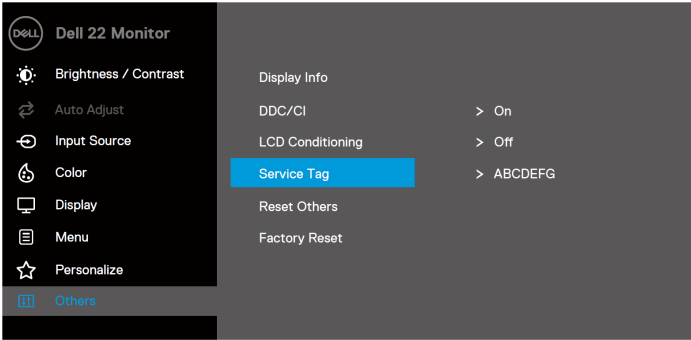
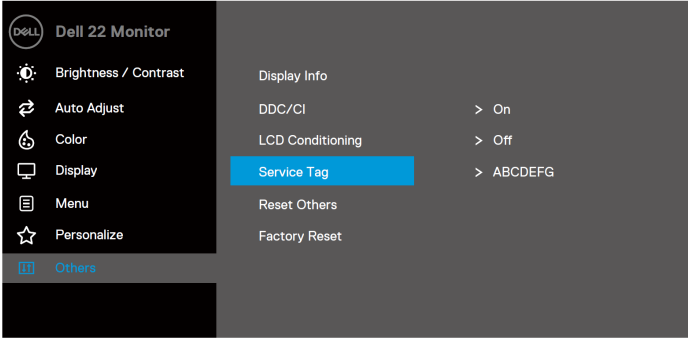
Ikona	Meni in podmeniji	Opis
	Servisna oznaka	<p>Prikažite številko servisno oznako monitorja.</p> <p>SE2222H</p>  <p>SE2222HV</p> 
	Ponastavite Ostalo	<p>V nastanitvenem meniju Ostalo ponastavite vse nastavitve na tovarniško privzete.</p>
	Tovarniška ponastavitev	<p>Ponastavite vse nastavitve na tovarniško nastavljene vrednosti.</p>

Opozorilna sporočila OSD

Naslednje polje z opozorilom o napajanju prvič velja za funkcije svetlosti, ko nastavite stopnjo svetlosti nad privzeto.

SE2222H

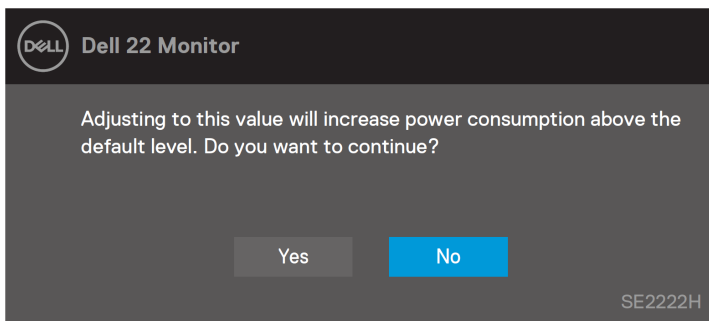

SE2222HV

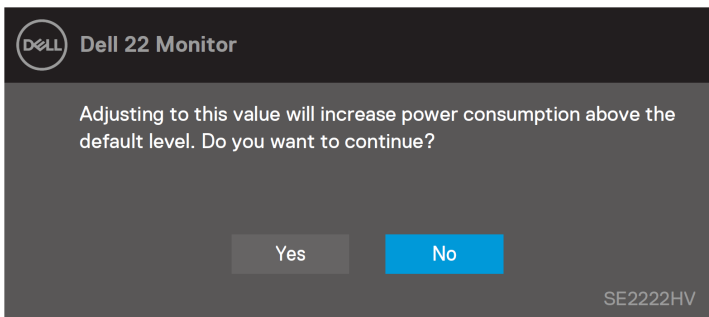

Preden je funkcija Zaklep onemogočena, se prikaže naslednje sporočilo.

SE2222H

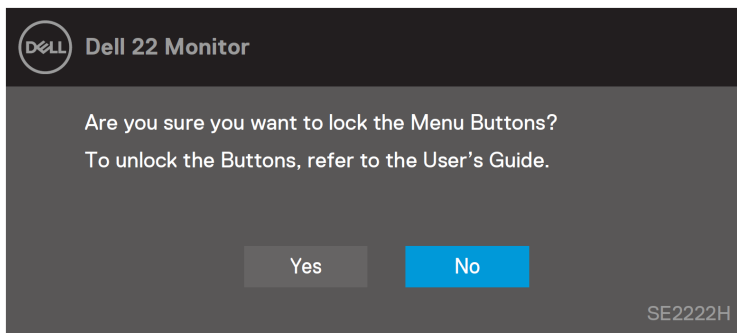

SE2222HV

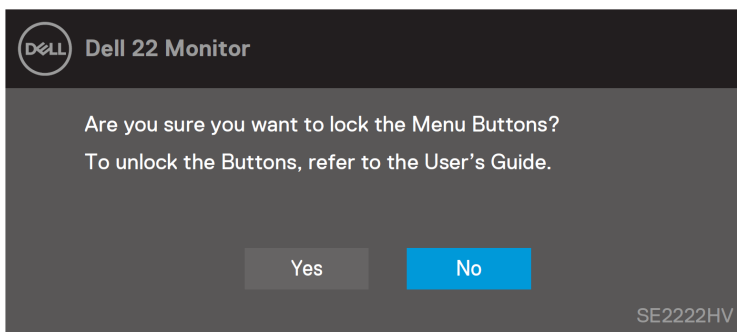

OPOMBA: Sporočilo se lahko nekoliko razlikuje glede na izbrane nastavitve.

Preden je funkcija DDC/CI onemogočena, se prikaže naslednje sporočilo.

SE2222H

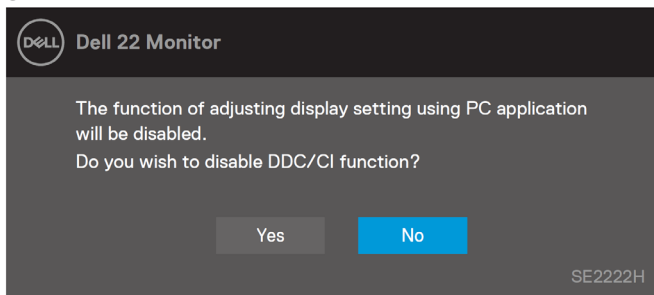

SE2222HV

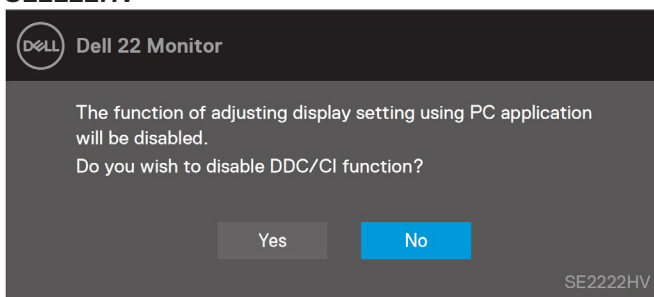

Ko se monitor preklopi v stanje pripravljenosti, se prikaže naslednje sporočilo.

SE2222H

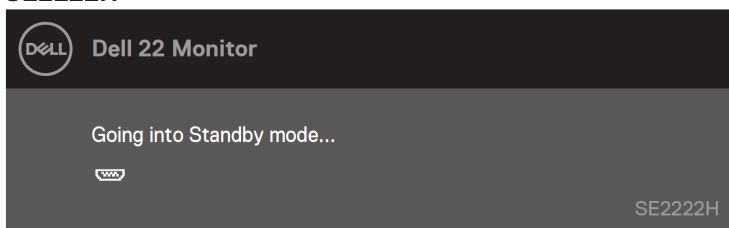

SE2222HV

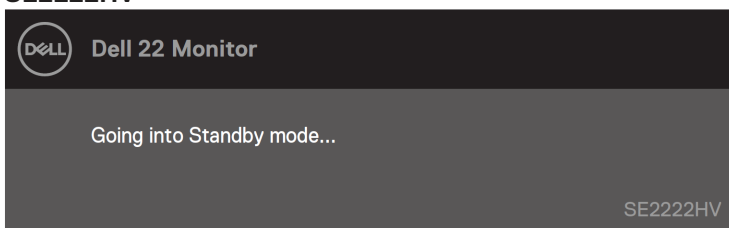

Če VGA ali HDMI ali DVI kabel ni priključen, se prikaže plavajoče pogovorno okno. Če je v tem stanju, monitor po 4 minutah preklopi v stanje pripravljenosti.

SE2222H

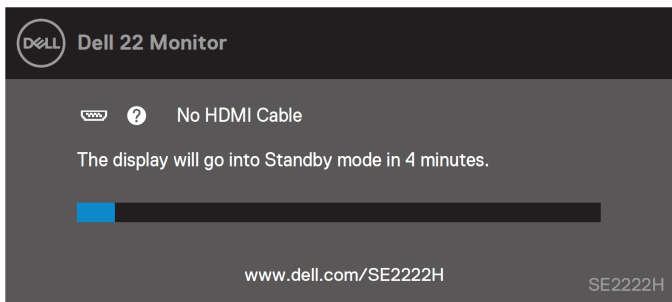

SE2222H

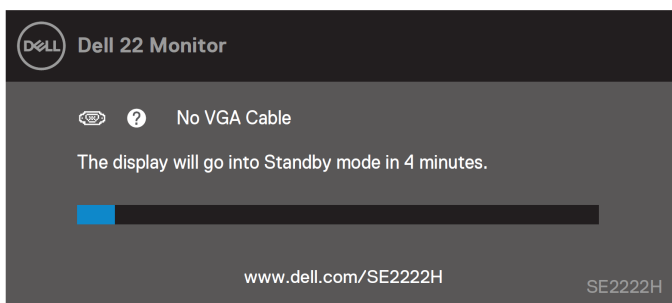

SE2222HV

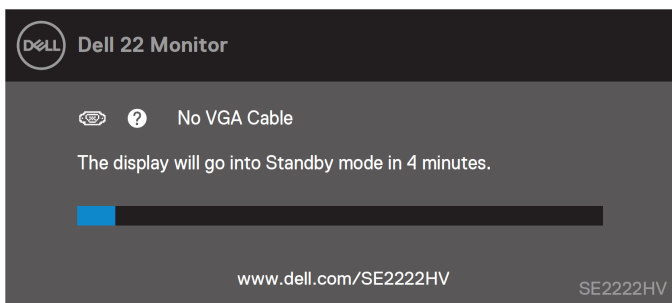

Za več informacij si oglejte [Odpravljanje napak](#).

Nastavitev ločljivosti zaslona na monitorju

Nastavitev ločljivosti zaslona na 1920 x 1080

Za najboljšo učinkovitost nastavite ločljivost zaslona na 1920 x 1080 slikovnih pik, tako da izvedete naslednje korake:

V okolju Windows 7:

1. Z desno miškino tipko kliknite namizje in kliknite **Ločljivost zaslona**.
2. Kliknite spustni meni **Ločljivost zaslona** in izberite 1920 x 1080.
3. Kliknite **OK**.

V okolju Windows 8 ali Windows 8.1:

1. Za prekop na klasično namizje izberite ploščico na namizju.
2. Z desno miškino tipko kliknite namizje in kliknite **Ločljivost zaslona**.
3. Kliknite spustni meni **Ločljivost zaslona** in izberite 1920 x 1080.
4. Kliknite **OK**.

V okolju Windows 10:

1. Z desno miškino tipko kliknite namizje in kliknite **Nastavitve zaslona**.
2. Kliknite **Napredne nastavitve zaslona**.
3. Kliknite spustni meni **Ločljivost** in izberite 1920 x 1080.
4. Kliknite **Uporabi**.

Če kot možnosti ne boste videli priporočene ločljivosti, boste morda morali posodobiti grafični gonilnik. Za posodobitev grafičnega gonilnika uporabite enega od naslednjih načinov:

Računalnik Dell

1. Obiščite <https://www.dell.com/support>, vnesite svojo servisno oznako in prenesite najnovejše gonilnike za vašo grafično kartico.
2. Po namestitvi gonilnikov za vaš grafični adapter poskusite ponovno nastaviti ločljivost na 1920 x 1080.



OPOMBA: Če ne morete nastaviti ločljivosti na 1920 x 1080, se obrnite na Dell, ki vam bo pomagal poiskati grafični vmesnik, ki podpira te ločljivosti.

Računalnik, ki ni znamke Dell

V okolju Windows 7:

1. Z desno miškino tipko kliknite namizje in kliknite **Prilagajanje**.
2. Kliknite **Spremeni nastavitve zaslona**.
3. Kliknite **Napredne nastavitve**.
4. Iz opisa na vrhu okna določite dobavitelja grafičnega krmilnika. Na primer NVIDIA, AMD, Intel in tako naprej.
5. Za posodobljen gonilnik si oglejte spletno mesto ponudnika grafičnih kartic. Na primer <https://www.AMD.com> ali <https://www.NVIDIA.com>.
6. Po namestitvi gonilnikov za vaš grafični adapter poskusite ponovno nastaviti ločljivost na 1920 x 1080.

V okolju Windows 8 ali Windows 8.1:

1. Za preklop na klasično namizje izberite ploščico na namizju.
2. Z desno miškino tipko kliknite namizje in kliknite **Prilagajanje**.
3. Kliknite **Spremeni nastavitve zaslona**.
4. Kliknite **Napredne nastavitve**.
5. Iz opisa na vrhu okna določite dobavitelja grafičnega krmilnika. Na primer NVIDIA, AMD, Intel in tako naprej.
6. Za posodobljen gonilnik si oglejte spletno mesto ponudnika grafičnih kartic. Na primer <https://www.AMD.com> ali <https://www.NVIDIA.com>.
7. Po namestitvi gonilnikov za vaš grafični adapter poskusite ponovno nastaviti ločljivost na 1920 x 1080.

V okolju Windows 10:

1. Z desno miškino tipko kliknite namizje in kliknite **Nastavitve zaslona**.
2. Kliknite **Napredne nastavitve zaslona**.
3. Kliknite **Lastnosti adapterja zaslona**.
4. Iz opisa na vrhu okna določite dobavitelja grafičnega krmilnika. Na primer NVIDIA, AMD, Intel in tako naprej.
5. Za posodobljen gonilnik si oglejte spletno mesto ponudnika grafičnih kartic. Na primer <https://www.AMD.com> ali <https://www.NVIDIA.com>.
6. Po namestitvi gonilnikov za vaš grafični adapter poskusite ponovno nastaviti ločljivost na 1920 x 1080.



OPOMBA: Če ne morete nastaviti priporočene ločljivosti, se obrnite na proizvajalca računalnika ali razmislite o nakupu grafičnega vmesnika, ki podpira ločljivost videa.

Uporaba nagiba

Monitor lahko za najbolj udoben kot gledanja tudi nagnete.

 **OPOMBA:** Stojalo ni pritrjeno, ko je monitor odpremljen iz tovarne.

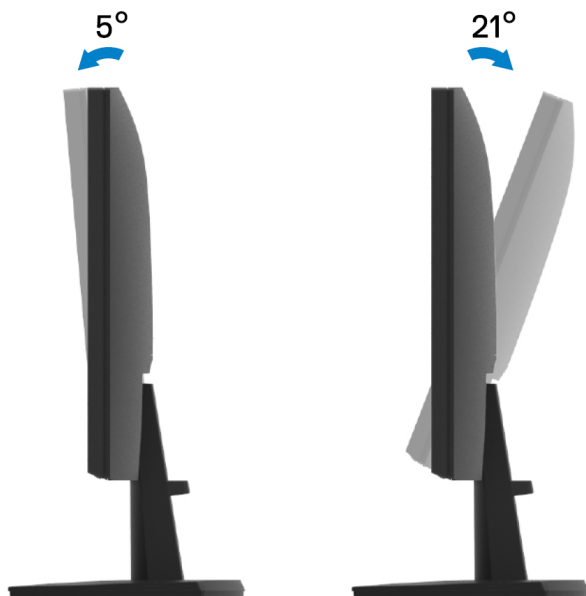

Odpravljanje težav

⚠ OPOZORILO: Preden se lotite postopkov v tem poglavju, si preberite [Varnostna navodila](#).

Samotestiranje

Vaš monitor ponuja funkcijo samotestiranja, ki vam omogoča preverjanje, ali vaš monitor deluje pravilno. Če sta monitor in računalnik pravilno priključena, zaslon pa ostane temen, zaženite samotestiranje monitorja tako, da izvedete naslednje korake:

1. Izklopite svoj računalnik in monitor.
2. Iz monitorja odklopite vse video kable. Na ta način računalnik ne bo rabil vključen.
3. Vključite monitor.

Če monitor deluje pravilno, ugotovi, da ni nobenega signala in se prikaže eno od naslednjih sporočil. LED dioda za napajanje ostane bela, medtem ko je v načinu samotestiranja.

SE2222H

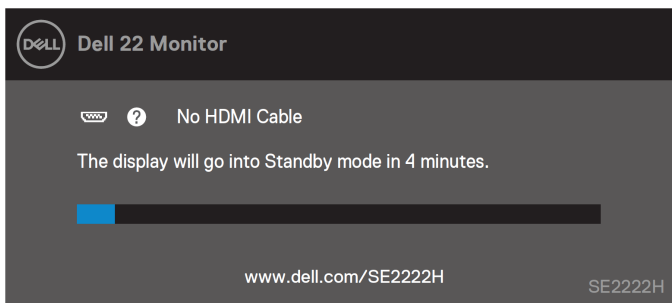

SE2222H

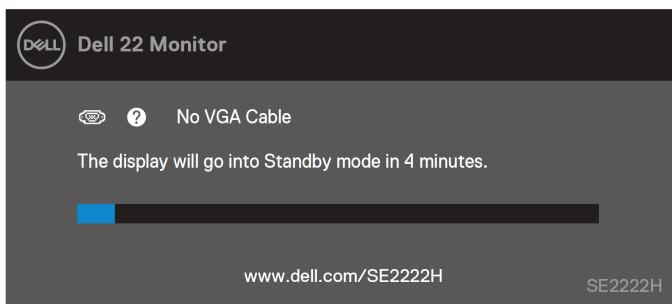

SE2222HV

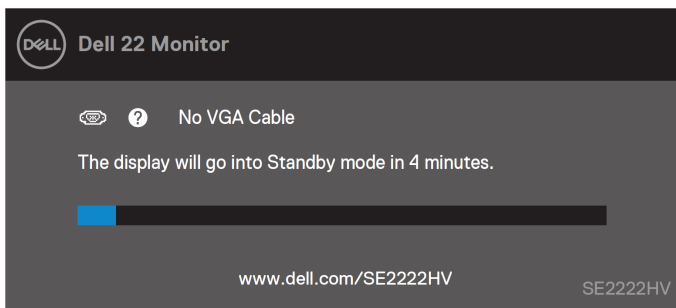

OPOMBA: To sporočilo se prikaže tudi med običajnim delovanjem sistema, ko je video kabel odklopljen ali poškodovan.

4. Izklopite monitor in znova priključite video kabel; zatem pa vklopite računalnik in monitor.

V kolikor vaš monitor ostane temen, ko znova priključite kable, preverite video krmilnik in računalnik.

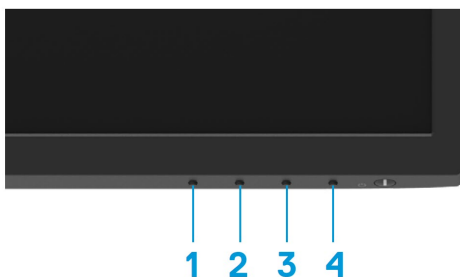

Vgrajena diagnostika

Vaš monitor ima vgrajeno diagnostično orodje, ki vam pomaga ugotoviti, ali je kakšna nepravilnost zaslona, ki jo doživite, neločljiva težava z vašim monitorjem ali z računalnikom in grafično kartico.



Oznaka	Opis
1	Gumb 1
2	Gumb 2
3	Gumb 3
4	Gumb 4

Zagon vgrajene diagnostike:

1. Prepričajte se, da je zaslon čist (brez prašnih delcev na površini zaslona).
2. Pritisnite in pridržite **Gumb 4** približno 4 sekunde in počakajte na pojavni meni.

3. Uporabite **Gumb 1** ali **2**, da izberete  in pritisnite  za potrditev.
Na začetku diagnostičnega programa se prikaže siv testni vzorec.
4. Previdno preglejte zaslon za morebitne nepravilnosti.
5. Pritisnite **Gumb 1** za spremembo testnih vzorcev.
6. Ponovite koraka 4 in 5, da pregledate zaslon v rdečem, zelenem, modrem, črnem, belem in tekstovnem zaslonu.
7. Na testnem zaslonu bele barve preverite, ali je bela barva enakomerna in ali je bela barva zelenkasta/rdečkasta itd.
8. Pritisnite **Gumb 1**, da končate diagnostični program.

Pogoste težave

Naslednja tabela nudi splošne informacije o pogostih težavah monitorja, na katere lahko naletite, in možnih rešitvah:

Pogosti simptomi	Možne rešitve
Ni videa/LED za napajanje je izklopljena	<ul style="list-style-type: none">• Poskrbite, da je video kabel, ki povezuje monitor in računalnik, pravilno priključen in varen.• Prepričajte se, da električna vtičnica deluje pravilno z drugo električno opremo.• Preverite, ali je gumb za vklop pritisnjen.• Prepričajte se, da je v meniju izbran pravi vir vhoda z uporabo Vira vhoda.
Ni videa/LED za napajanje vklopljena	<ul style="list-style-type: none">• Povečajte nadzor svetlosti in kontrasta z uporabo OSD-ja.• Izvedite preverjanje funkcije samotestiranja monitorja.• Preverite, ali so ukrivljeni ali zlomljeni pini v priključku video kabla.• Zaženite vgrajeno diagnostiko.• Prepričajte se, da je v meniju izbran pravi vir vhoda z uporabo Vira vhoda.
Slab fokus	<ul style="list-style-type: none">• Odstranite video podaljške.• Ponastavite zaslon na tovarniške nastavitve (Tovarniška ponastavitev).• Spremenite ločljivost videoposnetka na pravilno razmerje.
Tresoč/migajoč video	<ul style="list-style-type: none">• Ponastavite zaslon na tovarniške nastavitve (Tovarniška ponastavitev).• Preverite okoljske dejavnike.• Prestavite monitor in preizkusite v drugi sobi.
Manjkajoče slikovne pike	<ul style="list-style-type: none">• Moč cikla vklop-izklop.• Slikovna pika, ki je trajno izklopljena, je naravna napaka, ki se lahko pojavi v LCD tehnologiji.• Za več informacij o kakovosti monitorja Dell in pravilniku o pikslh obiščite spletno mesto za podporo Dell na naslovu www.dell.com/pixelguidelines.
Zataknjena slikovna pika	<ul style="list-style-type: none">• Moč cikla vklop-izklop.• Slikovna pika, ki je trajno izklopljena, je naravna napaka, ki se lahko pojavi v LCD tehnologiji.• Za več informacij o kakovosti monitorja Dell in pravilniku o pikslh obiščite spletno mesto za podporo Dell na naslovu: www.dell.com/pixelguidelines.
Težave s svetlostjo	<ul style="list-style-type: none">• Ponastavite zaslon na tovarniške nastavitve (Tovarniška ponastavitev).• Prilagodite nadzor svetlosti in kontrasta z uporabo OSD-ja.
Geometrijsko popačenje	<ul style="list-style-type: none">• Ponastavite zaslon na tovarniške nastavitve (Tovarniška ponastavitev).• Prilagodite horizontalni in vertikalni nadzor z uporabo OSD-ja.
Horizontalne/vertikalne linije	<ul style="list-style-type: none">• Ponastavite zaslon na tovarniške nastavitve (Tovarniška ponastavitev).• Izvedite preverjanje funkcije samotestiranja monitorja in ugotovite, ali so te vrstice tudi v načinu samotestiranja.• Preverite, ali so ukrivljeni ali zlomljeni pini v priključku video kabla.• Zaženite vgrajeno diagnostiko.

Pogosti simptomi	Možne rešitve
Težave s sinhronizacijo	<ul style="list-style-type: none"> • Ponastavite zaslon na tovarniške nastavitve (Tovarniška ponastavitev). • Izvedite preverjanje funkcije samotestiranja monitorja in ugotovite, ali se popačen zaslon pojavi tudi v načinu samotestiranja. • Preverite, ali so ukrivljeni ali zlomljeni pini v priključku video kabla. • Znova zaženite računalnik v varnem načinu.
Težave, ki so povezane z varnostjo	<ul style="list-style-type: none"> • Ne izvajajte nobenega koraka za odpravljanje težav. • Nemudoma se obrnite na Dell.
Ponavljajoče se težave	<ul style="list-style-type: none"> • Poskrbite, da je video kabel, ki povezuje monitor in računalnik, pravilno priključen in varen. • Ponastavite zaslon na tovarniške nastavitve (Tovarniška ponastavitev). • Izvedite preverjanje funkcije samotestiranja monitorja in ugotovite, ali se ponavljajoče težave pojavijo tudi v načinu samotestiranja.
Manjkajoča barva	<ul style="list-style-type: none"> • Izvedite preverjanje funkcije samotestiranja monitorja. • Poskrbite, da je video kabel, ki povezuje monitor in računalnik, pravilno priključen in varen. • Preverite, ali so ukrivljeni ali zlomljeni pini v priključku video kabla.
Napačna barva	<ul style="list-style-type: none"> • Preizkusite različne načini prednastavitve v OSD nastavitvah za Barve. Prilagodite vrednost R/G/B v barvi po meri v OSD nastavitvah za Barve. • Spremenite format vhodne barve v RGB ali YCbCr/YPbPr v nastavitvah za Barve OSD. • Zaženite vgrajeno diagnostiko.
Ohranjanje slike iz statične slike, ki je ostala na zaslonu dalj časa	<ul style="list-style-type: none"> • Nastavite zaslon, da se izklopi po nekaj minutah nedejavnosti zaslona. Te je mogoče prilagoditi v možnostih Windows Power Options ali Mac Energy Saver. • Druga možnost je, da uporabite ohranjevalnik zaslona, ki se dinamično spreminja.
Video motnje ali prekoračitev	<ul style="list-style-type: none"> • Spremenite odzivni čas na OSD zaslonu na hitro ali normalno odvisno od aplikacije in uporabe.

Težave, ki so značilne za izdelek

Specifični simptomi	Možne rešitve
Slika zaslona je premajhna	<ul style="list-style-type: none">• Preverite nastavev razmerja vidne površine v nastavitvah zaslona OSD.• Ponastavite zaslon na tovarniške nastavitve (Tovarniška ponastavitev).
Monitorja ni mogoče prilagajati z gumbi na dnu plošče	<ul style="list-style-type: none">• Izklopite monitor, odklopite napajalni kabel, nato ga priključite nazaj in vklopite monitor.• Preverite, ali je OSD meni zaklenjen. Če je, pritisnite in štiri sekunde držite gumb za izhod (gumb 4), da se odklene.
Ko se pritisne uporabniška kontrola, ni vhodnega signala	<ul style="list-style-type: none">• Preverite vir signala. Poskrbite, da računalnik ne bo v načinu pripravljenosti ali mirovanja tako, da premaknete miško ali pritisnete katerokoli tipko na tipkovnici.• Preverite, ali je video kabel pravilno priključen. Če je potrebno, odklopite in znova priključite video kabel.• Ponastavite računalnik ali video predvajalnik.
Slika ne zapolni celotnega zaslona	<ul style="list-style-type: none">• Zaradi različnih formatov videoposnetkov (razmerja) DVD-jev se lahko monitor prikaže v celozaslonskem načinu.• Zaženite vgrajeno diagnostiko.

Priloga

FCC Obvestila (samo ZDA) in druge regulativne informacije

Za obvestila FCC in druge regulativne informacije si oglejte spletno mesto za skladnost s predpisi, ki se nahaja na https://www.dell.com/regulatory_compliance.

Stik s podjetjem Dell

Za stranke v ZDA pokličite 800-WWW-DELL (800-999-3355).

 **OPOMBA:** Če nimate aktivne internetne povezave, lahko podatke o stiku najdete na računu, ki ste ga prejeli ob nakupu ali listku embalaže ali katalogu izdelkov Dell.

Dell ponuja več spletnih in telefonskih storitev za podporo in servis. Razpoložljivost se razlikuje glede na državo in izdelek, nekatere storitve pa morda niso na voljo na vašem območju.

- Spletna tehnična pomoč — www.dell.com/support/monitors
- Stik s podjetjem Dell — www.dell.com/contactdell

Baza podatkov EU o energijski nalepki in informativni list o izdelku

SE2222H: <https://eprel.ec.europa.eu/qr/557072>