

Dell SE2222H/SE2222HV

Brukermanual

Skjermmodell: SE2222H/SE2222HV
Reguleringsmodell: SE2222Ht/SE2222Hf/SE2222HVf



Merknader, advarer og advarsel



MERK: EN MERKNAD indikerer viktig informasjon som hjelper deg med å utnytte datamaskinen bedre.



ADVARER: EN ADVARER indikerer potensiell skade på maskinvare eller tap av data hvis instruksjonene ikke følges.



ADVARSEL: EN ADVARSEL indikerer potensiell skade på eiendom, personskade eller død.

Opphavsrett © 2021 Dell Inn. eller dets datterselskaper. Alle rettigheter forbeholdt. Dell, EMC, og andre varemerker er varemerker for Dell Inn. Eller dets datterselskaper. Andre varemerker kan være varemerker for sine respektive eiere.

2021 - 06

Rev. A00

Innhold

Sikkerhetsinstruksjoner.....	5
Om din skjerm.....	6
Pakkeinnhold.....	6
Produktfunksjoner	8
Identifisere funksjoner og kontroller	9
Skjermspesifikasjoner	12
Pin-oppgaver.....	17
Propp og and spilleveve	19
LCD-skjermkvalitet og pixelpolitikk.....	19
Ergonomi	20
Håndtere og flytte din skjerm.....	22
Retningslinjer for Vedlikehold	23
Sette opp skjermen	24
Koble stativet	24
Koble din skjerm	28
Organisere kabler.....	29
Fjerne skjermstativet	29
Veggmontering (Valgfri).....	32
Betjene din Skjerm	33

Slå på skjermen	33
Bruke kontrollene på frontpanelet	33
Bruke PSV låsefunksjonen	35
Bruke På-skjermvisning (PSV) Menyene.....	39
Sette opp skjermopløsningen på skjermen.....	61
Bruke vippe	63
Feilskyting.....	64
Selv-test.....	64
Innebygd diagnostik	66
Vanlige problemer	67
Produktspesifikke problemer	69
Blindtarm	70
FCC Merknader (kun USA) og annen Forskriftsinformasjon	70
Kontakt Dell.....	70
EUs produktdatabase for energimerking og produktinformasjonsark	70

Sikkerhetsinstruksjoner

Bruke følgende sikkerhetsretningslinjer for å beskytte skjermen mot potensiell skade og for å sikre din personlige sikkerhet. Med mindre annet er angitt, forutsetter hver prosedyre i dette dokumentet at du har lest sikkerhetsinformasjonen som fulgte med skjermen.



Før du bruker skjermen, må du lese sikkerhetsinformasjonen som fulgte med skjermen og også er trykt på produktet. Oppbevar dokumentasjonen på et sikkert sted for fremtidig referanse.



ADVARER: Bruke av andre kontroller, justeringer eller prosedyrer enn de som er spesifisert i denne dokumentasjonen kan føre til eksponering for støt, elektriske farer og / eller mekaniske farer.

- Plasser skjermen på en solid overflate og håndter den forsiktig. Skjermen er skjør og kan bli skadet hvis den tappes eller treffes kraftig.
- Sørg alltid for at skjermen din er elektrisk klassifisert for å fungere med vekselstrøm tilgjengelig der du er.
- Hold skjermen i romtemperatur. Overdrevne kalde eller varme forhold kan ha en negativ innvirkning på skjermens flytende krystall.
- Koble strømledningen fra skjermen til et vegguttak som er nært og tilgjengelig. Se [Koble din skjerm](#).
- Ikke plasser og bruk skjermen på et vått underlag eller i nærheten av vann.
- Ikke utsett skjermen for sterke vibrasjoner eller kraftige forhold. For eksempel må du ikke plassere skjermen inne i en bagasjerom.
- Trekk ut skjermen når den skal stå ubrukt i lengre tid.
- For å unngå elektrisk støt, må du ikke prøve å fjerne dekselet eller berøre innsiden av skjermen.

Om din skjerm

Pakkeinnhold





Din skjerm leveres med komponentene som er angitt i tabellen. Hvis noen komponenter mangler, kontakt Dell. For mer informasjon, se [Kontakt Dell](#).



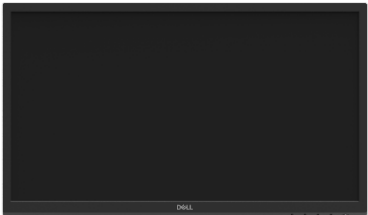

MERK: Noen ting kan være valgfrie og leveres kanskje ikke med din skjerm. Noen funksjoner er kanskje ikke tilgjengelig i visse land.

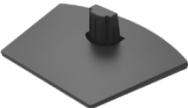
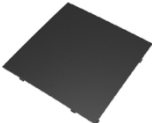

MERK: For å sette opp med et annet stativ, se dokumentasjonen som fulgte med stativet.

	Skjerm
	Stå stigerør
	Stativbase
	VESA Trekk
	Strømkabel (varierer fra land til land)

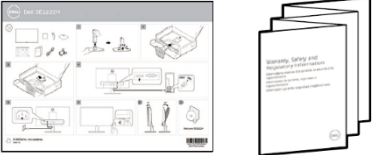
 A black VGA cable with a standard 15-pin D-sub connector on one end and a smaller connector on the other, coiled in a loop.	VGA kabel (kun SE2222HV)
 A black HDMI cable with a standard 19-pin HDMI connector on one end and a smaller connector on the other, coiled in a loop.	HDMI kabel (kun SE2222H)
 A collection of manuals, including a large instruction manual with diagrams and a smaller booklet titled "Warnings, Safety and Regulatory Information".	<ul style="list-style-type: none">♦ Hurtigstartveiledning♦ Informasjon om sikkerhet og forskrifter

Produktfunksjoner

Dell SE2222H/SE2222HV skjermen har en aktiv matrise, Tynnfilmstransistor (TFT), LCD-skjerm (Liquid Crystal Display), antistatisk og LED-bakgrunnsbelysning.

Skjermfunksjonene inkluderer:

- 54,48 cm (21,45 tom.) skjerm om diagonalt visuelt område (målt diagonalt). 1920 x 1080 oppløsning, med fullskjermstøtte for lavere oppløsninger .
- Brede synsvinkler på 178 grader i vertikal og horisontal retning.
- **SE2222H:** HDMI tilkobling gjør det enkelt og enkelt å koble til eldre og nye systemer.
- Støpsel og spill hvis det støttes av datamaskinen din.
- På-skjermvisning (PSV) justeringer for enkel oppsett og skjermoptimalisering.
- $\leq 0,3$ W i Standby-modus.
- Optimaliser øyekomforten med en flimrefri skjerm.
- Skjermen bruker flimrefritt TÜV-sertifisert, som rydder øyets synlige flimrer, gir komfortopplevelse og hindrer brukere i å bli belastet og tretthet.
- Sikkerhetslås spor.
- Arsenfritt glass og kvikksølvfritt panel.
- BFR/PVC-Redusert (kretskortene inne i din skjerm er laget med BFR / PVC-frie laminater).
- RoHS Klage.



ADVARSEL: De mulige langsigtede virkninger af udsendelse af blått lys fra skærmen kan forårsage beskadigelse af øjnene, herunder træthed i øjet, digital øjenbelastning osv. Komfort Visning funktionen er designet til at reducere mængden af blått lys, der udsendes fra skærmen for at optimere øjenkomforten.

Identifisere funksjoner og kontroller

Forfra

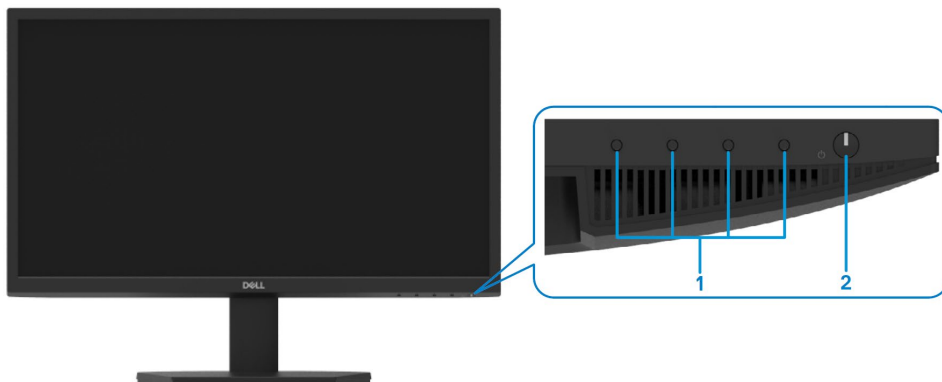

Merkelapp	Beskrivelse	Bruk
1	Funksjonsknapper	For å få tilgang til På-skjermvisning (PSV) menyen og endre innstillingene om nødvendig. For mer informasjon, se Bruk kontrollene på frontpanelet .
2	Slå på / av knapp (med LED indikator)	For å slå skjermen På eller Av. Konstant hvitt lys indikerer at skjermen er slått på og fungerer som den skal. Blinkende hvitt lys indikerer at skjermen er i Standby Modus.

Bakfra

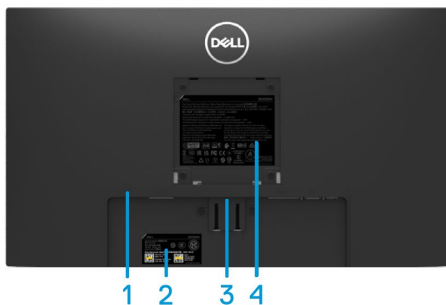

Uten skjermstativ



Med skjermstativ

Merkelapp	Beskrivelse	Bruk
1	Sikkerhetslås spor	For å sikre skjermen med en sikkerhetslås (kjøpes separat).
2	Reguleringmerkelapp, strekkode, serienummer og servicemerketikett	Liste over regulering godkjenninger. Se denne etiketten hvis du trenger å kontakte Dell for teknisk støtte. Servicekoden er en unik alfanumerisk identifikator som gjør det mulig for Dell serviceteknikere å identifisere maskinvarekomponentene i datamaskinen din og få tilgang til garantiinformasjon.
3	Stativutløserknapp	Løsne stativet fra skjermen.
4	Regulering informasjon	Liste over regulering godkjenninger.
5	Kabeladministrasjonsspor	Å organisere kablene.

Sett fra siden



Sett nedenfra, uten skjermstativ

SE2222H



Merkelapp	Beskrivelse	Bruk
1	Strømport	For å koble til skjermens strømkabel.
2	HDMI port	Bruk HDMI-kabel for å koble skjermen til din datamaskin.
3	VGA port	Bruk VGA-kabel for å koble skjermen til din datamaskin.

SE2222HV



Merkelapp	Beskrivelse	Bruk
1	Strømport	For å koble til skjermens strømkabel.
2	VGA port	Bruk VGA-kabel for å koble skjermen til din datamaskin.

Skjermspesifikasjoner

Beskrivelse	Verdier
Skjermtype	Aktiv matrise-TFT LCD
Paneltype	Vertikal Justering (VJ)
Visuelt område	
Diagonalt	544,83 mm (21,45tom.)
Aktivt område:	
Horisontal	478,66 mm (18,84 tom.)
Vertikal	260,28 mm (10,25 tom.)
Område	1245,86 cm ² (193,11 tom. ²)
Pikselhøyde	0,249x0,241mm
Piksel per tomme (PPT)	103
Synsvinkel:	
Horisontal	178° (typisk)
Vertikal	178° (typisk)
Lysstyrke	250 cd/m ² (typisk)
Kontrastforhold	3,000 til 1 (typisk)
Frontbelegg	Antirefleks med 3H hardhet
Bakgrunnsbelysning	Lysdiode kantlys system
Responstid (grå til grå)	Normal modus 12ms Rask modus 8ms
Fargedybde	16,7 million farger
Fargespekter	CIE 1931 (72%)
Dell skjermlederskompatibilitet	Ja
Tilkobling	SE2222H: en VGA port og en HDMI 1,4 (HDCP 1,4) port. SE2222HV: en VGA port.
Ramme bredde (kanten av skjermen til det aktive området)	- Topp: 12,8 mm (0,50 tom.) - Venstre/Høyre : 12,8 mm (0,50 tom.) - Bunn: 16,92mm (0,67 tom.)
Sikkerhet	Sikkerhetslås spor for kabellås (optional purchase)
Vinkel	-5° til 21°

Oppløsningsspesifikasjoner

Beskrivelse	Verdier
Horisontalt skanneområde	30 kHz til 83 kHz (automatisk)
Vertikalt skanneområde	48Hz til 75Hz (automatisk)
Maksimal forhåndsinnstilt oppløsning	1920 x 1080 hos 60 Hz

Forhåndsinnstilte skjermmodus

Skjerm modus	Horisontal frekvens (kHz)	Vertikal frekvens (Hz)	Pikselklokke (MHz)	Synk polaritet (Horisontal/ Vertikal)
720 x 400	31,5	70,1	28,3	-/+
640 x 480	31,5	60,0	25,2	-/-
640 x 480	37,5	75,0	31,5	-/-
800 x 600	37,9	60,3	40,0	+/+
800 x 600	46,9	75,0	49,5	+/+
1024 x 768	48,4	60,0	65,0	-/-
1024 x 768	60,0	75,0	78,8	+/+
1152 x 864	67,5	75,0	108,0	+/+
1280 x1024	64,0	60,0	108,0	+/+
1280 x1024	80,0	75,0	135,0	+/+
1600 x 900	60,0	60,0	108,0	+/+
1920 x1080	67,5	60,0	148,5	+/+

Elektriske spesifikasjoner

Beskrivelse	SE2222H	SE2222HV
Videoinngangssignaler	<ul style="list-style-type: none"> Analog RGB: $0,7\text{ V} \pm 5\%$, $75\ \Omega$ inngangsimpedans HDMI 1,4 (HDCP 1,4), 600 mV for hver differensiell linje, $100\ \Omega$ inngangsimpedans per differensialpar 	<ul style="list-style-type: none"> Analog RGB: $0,7\text{ V} \pm 5\%$, $75\ \Omega$ inngangsimpedans
Synkronisering inngangssignaler	Separate horisontale og vertikale synkroniseringer, polaritetsfritt TTL-nivå, SOG (Sammensatte SYNK på grønt)	
AC inngangsspenning / frekvens / strøm	100 VAC til 240 VAC/50 Hz eller 60 Hz $\pm 3\text{ Hz}$ /1,5 A (maksimum)	
Startstrøm	30 A (120 V AC Inngang) 60 A (240 V AC Inngang)	
Strømforbruk	0,3 W (Av Modus) ¹ 0,3 W (Standby Modus) ¹ 14,1 W (På Modus) ¹ 22 W (Maks) ² 14,2 W (P_{on}) ³ 45,25 kWh (TEK) ³	0,3 W (Av Modus) ¹ 0,3 W (Standby Modus) ¹ 14,1 W (På Modus) ¹ 20 W (Maks) ² 14,2 W (P_{on}) ³ 45,25 kWh (TEK) ³

¹Som definert i EU 2019/2021 og EU 2019/2013.

²Maks innstilling for lysstyrke og kontrast.

³ P_{on} : Strømforbruk i På-modus målt med referanse til Energi Stjerne-testmetoden.

TEK: Totalt energiforbruk i kWh målt med referanse til Energi Stjerne testmetode.

Dette dokumentet er kun informativt og gjenspeiler laboratorieytelse. Produktet ditt kan opptre forskjellig, avhengig av programvare, komponenter og periferutstyr du bestilte, og er ikke forpliktet til å oppdatere slik informasjon. Følgelig bør ikke kunden stole på denne informasjonen når han tar beslutninger om elektriske toleranser eller annet. Ingen garanti for nøyaktighet eller fullstendighet er uttrykt eller underforstått.

Fysiske egenskaper

Beskrivelse	Verdier
Signalkabeltype: Analog Digital	D-Und (VGA), 15 pinner; HDML, 19 pinner
Dimensjoner (med stativ):	
Høyde	384,08mm (15,12 tom.)
Bredde	504,26mm (19,85 tom.)
Dybde	178,81mm (7,04 tom.)
Dimensjoner (uten stativ):	
Høyde	295,38mm (11,63 tom.)
Bredde	504,26mm (19,85 tom.)
Dybde	49,21mm (1,94 tom.)
Stativ dimensjoner:	
Høyde	173,93mm (6,85 tom.)
Bredde	240,42mm (9,47 tom.)
Dybde	178,81mm (7,04 tom.)
Vekt:	
Med emballasje	4,40 kg (9,70 lb)
Med stativmontering og kabler	2,89 kg (6,37 lb)
Uten stativmontering og kabler (av hensyn til veggmontering eller VESA-montering - ingen kabler)	2,34 kg (5,15 lb)
Vekt på stativmontering	0,33 kg (0,73 lb)

Miljøegenskaper

Beskrivelse	SE2222H	SE2222HV
Temperatur:		
Under drift:	0°C til 40°C (32°F til 104°F)	
Ikke i drift: Oppbevaring Shipping	<ul style="list-style-type: none"> • -20°C til 60°C (-4°F til 140°F) • -20°C til 60°C (-4°F til 140°F) 	
Fuktighet:		
Under drift:	10% til 80% (ikke-kondenserende)	
Ikke i drift: Oppbevaring Shipping	<ul style="list-style-type: none"> • 5% til 90% (ikke-kondenserende) • 5% til 90% (ikke-kondenserende) 	
Høyde:		
Under drift (maksimum)	5,000 m (16,400 ft)	
Ikke i drift (maksimum)	12,192 m (40,000 ft)	
Termisk spredning	75,06 BTU/hour (maksimum) 48,1 BTU/time (typisk)	68,2 BTU/hour (maksimum) 48,1 BTU/time (typisk)

Pin-oppgaver

D-Und 15-pin kontakt

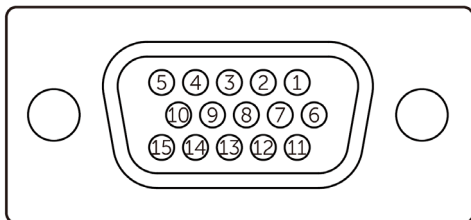

Pin Nummer	Signaloppgave
1	Video-Rød
2	Video-Grønn
3	Video-Blå
4	GND
5	Selv-test
6	GND-R
7	GND-G
8	GND-B
9	DDC +5 V
10	GND-synk
11	GND
12	DDC data
13	H-synk
14	V-synk
15	DDC klokke

Pin-oppgaver

HDMI 19-pin kontakt

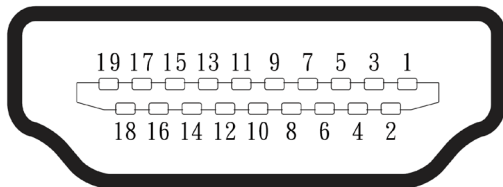

Pin Nummer	Signaloppgave
1	TMDS DATA 2+
2	TMDS DATA 2 SKJOLD
3	TMDS DATA 2-
4	TMDS DATA 1+
5	TMDS DATA 1 SKJOLD
6	TMDS DATA 1-
7	TMDS DATA 0+
8	TMDS DATA 0 SKJOLD
9	TMDS DATA 0-
10	TMDS KLOKKE+
11	TMDS KLOKKE SKJOLD
12	TMDS KLOKKE-
13	CEC
14	Forbeholdt (N.C. på enheten)
15	DDC KLOKKE (SCL)
16	DDC DATA (SDA)
17	DDC/CEC Grunn
18	+5 V STRØM
19	VARMT PLUGDETEKT

Propp og and spilleevne

Du kan installere skjermen i et hvilket som helst Plug and Play-kompatibelt system. Skjermen forsyner datamaskinen automatisk med sine EDID (Extended Display Identification Data) ved hjelp av DDC-protokoller (Display Data Channel), slik at datamaskinen kan konfigurere seg selv og optimalisere skjerminnstillingene. De fleste skjerminstallasjoner er automatiske, du kan velge forskjellige innstillinger etter behov. For mer informasjon om endring av skjerminnstillingene, se [Betjene din skjerm](#).

LCD-skjermkvalitet og pixelpolitikk

Under produksjonsprosessen for LCD-skjermen er det normalt at en eller flere piksler blir fikset i uforandret tilstand, som er vanskelig å se og ikke påvirker skjermkvaliteten eller brukervennligheten. For mer informasjon om Dell Skjermkvalitet og Pikksele Politikk, se Dells nettsted for support på www.dell.com/pixelguidelines.

Ergonomi

- △ **ADVARER: Feil eller langvarig bruk av tastaturet kan føre til personskade.**
- △ **ADVARER: Å se på skjermen i lengre perioder kan føre til belastning i øynene .**

For komfort og effektivitet, følg følgende retningslinjer når du setter opp og bruker datamaskinens arbeidsstasjon:

- Plasser datamaskinen slik at skjermen og tastaturet er rett foran deg når du jobber. Spesielle hyller er kommersielt tilgjengelige for å hjelpe deg med å plassere tastaturet riktig.
- For å redusere risikoen for belastning i øynene og smerter i nakke / arm / rygg / skulder ved å bruke skjermen i lange perioder, anbefaler vi at du:
 1. Still avstanden til skjermen mellom 20 og 28 tom. (50 - 70 cm) fra øynene dine .
 2. Blink ofte for å fukte øynene eller fukte øynene med vann etter langvarig bruk av skjermen.
 3. Ta regelmessige og hyppige pauser i 20 minutter annenhver time.
 4. Se bort fra skjermen og se på en fjern gjenstand på 20 fot i minst 20 sekunder i pausene.
 5. Utfør strekk for å avlaste spenninger i nakke, væpne, rygg og skuldre i pausene.
- Forsikre deg om at skjermen er i øyenivå eller litt lavere når du sitter foran skjermen.
- Juster skjermhellingen, kontrast og lysstyrkeinnstillinger.
- Juster omgivelsesbelysningen rundt deg (for eksempel overliggende lys, bordlamper og gardiner eller persienner på nærliggende vinduer) for å minimere refleksjoner og gjenskinns på skjermen.
- Bruke en stol som gir god støtte for korsryggen.
- Hold underarmene vannrette med håndleddene i en nøytral, behagelig posisjon mens du bruker tastatur eller mus.
- La alltid plass til å hvile hendene mens du bruker tastatur eller mus.
- La overarmene hvile naturlig på begge sider.
- Forsikre deg om at føttene hviler flatt på gulvet.

- Når du sitter, må du forsikre deg om at vekten på beina er på føttene og ikke på den fremre delen av setet. Juster stolens høyde eller bruk fotstøtte om nødvendig for å opprettholde en riktig holdning.
- Varier arbeidsaktivitetene dine. Prøv å organisere arbeidet ditt slik at du ikke trenger å sitte og jobbe i lengre perioder. Prøv å stå eller stå opp og gå rundt med jevne mellomrom.
- Hold området under skrivebordet rent for hindringer og kabler eller strømledninger som kan forstyrre komfortable sitteposisjon eller utgjøre en potensiell fare for utkjøring

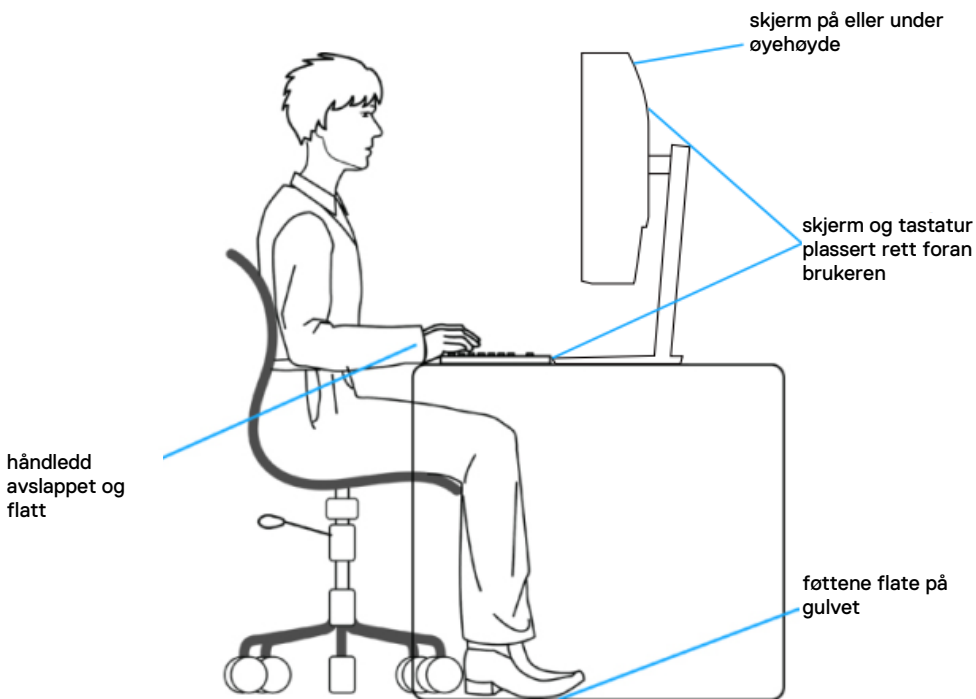

Håndtere og flytte din skjerm

For å sikre at skjermen håndteres trygt når du løfter eller flytter den, følg retningslinjene som er nevnt nedenfor:

- Før du flytter eller løfter skjermen, må du slå av datamaskinen og skjermen.
- Koble fra alle kabler fra skjermen.
- Plasser skjermen i originalboksen med originalemballasjen.
- Hold fast på underkanten og siden av skjermen uten å legge for mye trykk når du løfter eller flytter skjermen.

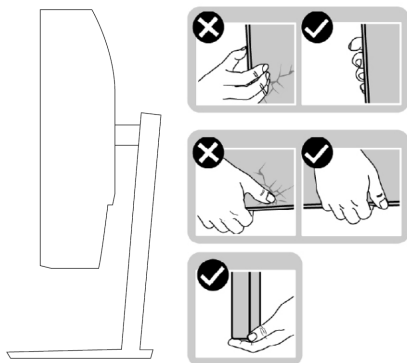

- Når du løfter eller beveger skjermen, må du forsikre deg om at skjermen vender fra deg, og ikke trykk på skjermområdet for å unngå riper eller skader.

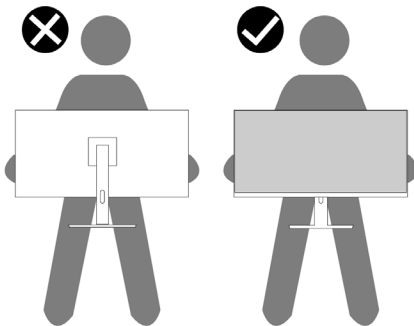

- Når du transporterer skjermen, må du unngå plutselige støt eller vibrasjoner på den.
- Når du løfter eller flytter skjermen, må du ikke snu skjermen på hodet mens du holder stativfoten eller stigerøret. Dette kan føre til utilsiktet skade på skjermen eller forårsake personskade.

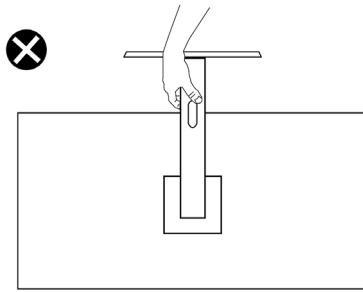

Retningslinjer for Vedlikehold

Rengjøring av din skjerm

- ⚠ **ADVARSEL:** Før du rengjør skjermen, trekker du strømledningen til skjermen fra stikkkontakten.
- ⚠ **ADVARER:** Lese og følge de [Sikkerhetsinstruksjoner](#) før du rengjør skjermen.

For å få best mulig fremgangsmåte, følg disse instruksjonene mens du pakker ut, rengjør eller håndterer skjermen:

- For å rengjøre din skjerm, fukt en myk og ren klut med vann. Hvis mulig, bruk et spesielt skjermrengjøringsduk eller løsning som passer for det antistatiske belegget. Ikke bruk benzen, tynner, ammoniakk, slipende rengjøringsmidler eller trykkluft.
- Bruke en lett fuktet klut til å rengjøre skjermen. Unngå å bruke vaskemiddel av noe slag, da noen vaskemidler etterlater en melkeaktig film på skjermen.
- Hvis du merker noe hvitt pulver når du pakker ut skjermen, tørker du den av med en klut.
- Håndter skjermen med forsiktighet fordi den svartfargede skjermen kan bli riper.
- For å opprettholde den beste bildekvaliteten på skjermen, bruk en skjermsparer som endres dynamisk og slå av din skjerm når den ikke er i bruk.

Sette opp skjermen

Koble stativet

 **MERK:** Stativet er ikke festet når skjermen sendes fra fabrikk.

For å feste skjermstativet:

1. Koble stativstigerøret til stativet, skyv stativet på stativet til det klikker på plass.



2. Åpne beskyttelsesdekslet på skjermen.



3. Juster på stativbraketten med sporene på baksiden av skjermen.

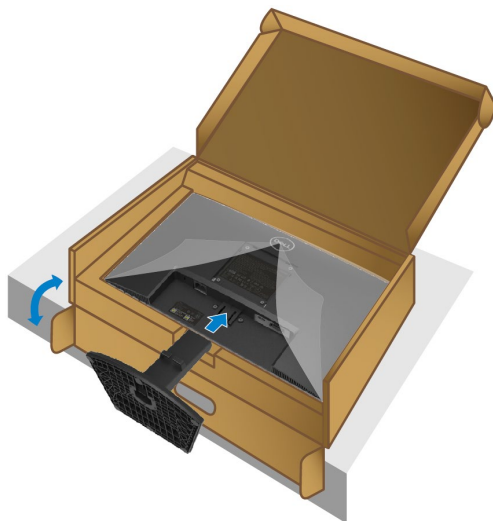

4. Skyv stativmonteringen til den klikker på plass.

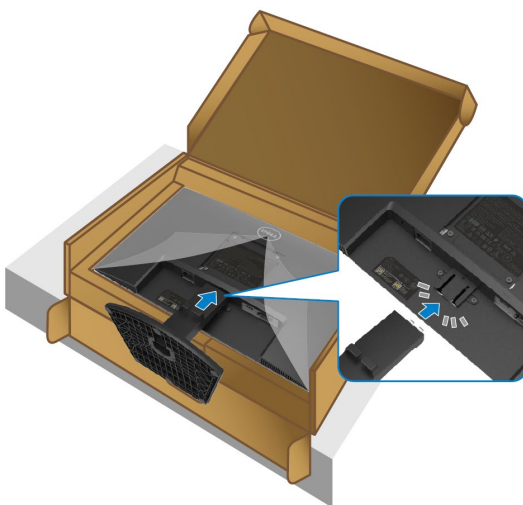

5. Montere VESA-dekselet.

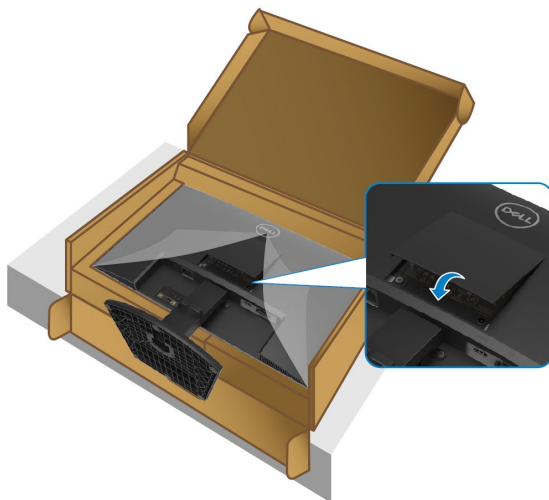

6. Holde i stigerøret, og løft skjermen forsiktig, og plasser den på et flatt underlag.



7. Løfte beskyttelsesdekelet fra skjermen.

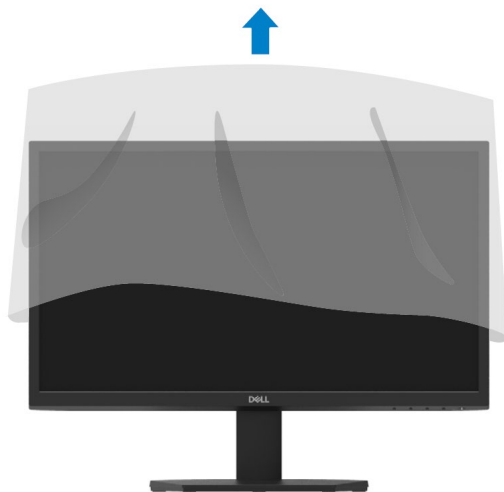

Koble din skjerm

⚠ ADVARSEL: Før du begynner på noen av prosedyrene i denne delen, følger du den [Sikkerhetsinstruksjoner](#).

📌 MERK: Ikke koble alle kablene til datamaskinen samtidig. Det anbefales å føre kablene gjennom kabelhåndteringsporet før du kobler dem til skjermen.

For å koble skjermen til datamaskinen:

1. Slå av datamaskinen og koble fra strømkabelen.
2. Koble VGA- eller HDMI-kabelen fra din skjerm til datamaskinen.

Koble til VGA-kabel

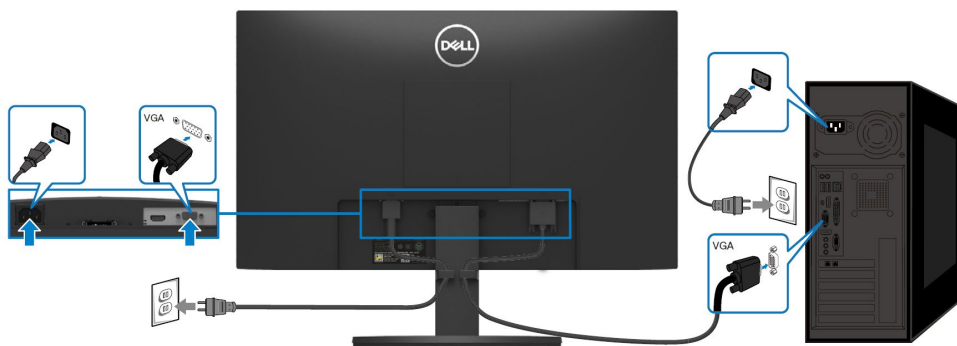

Koble til HDMI-kabel

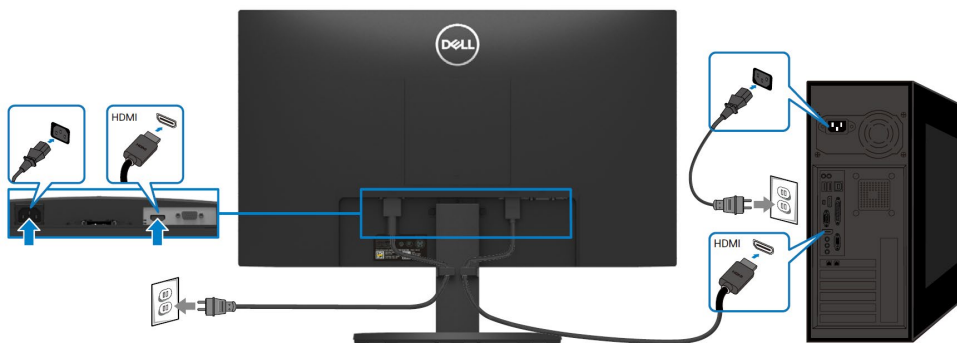

Organisere kabler

Bruke kabeladministrasjonssporet for å føre kablene som er koblet til din skjerm.

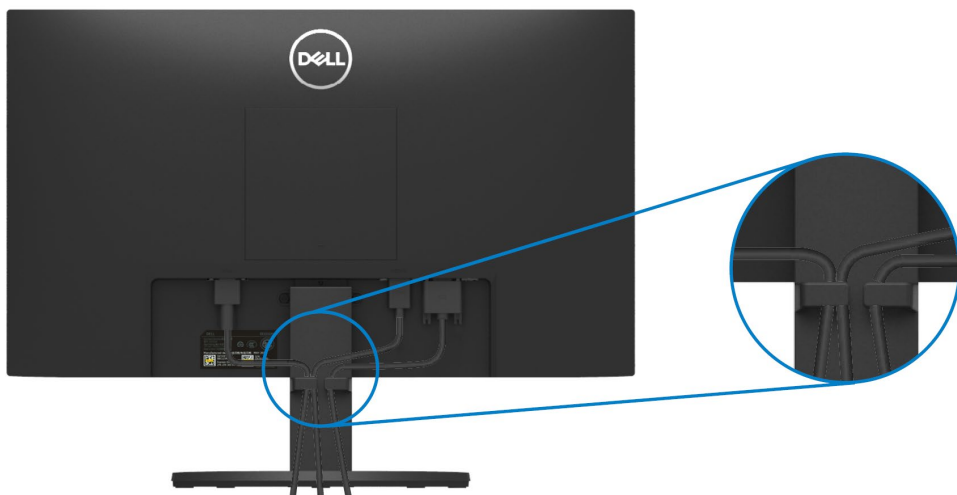

Fjerne skjermstativet



MERK: For å forhindre riper på skjermen når du fjerner stativet, må du sørge for at skjermen plasseres på en myk og ren overflate.

For å fjerne stativet:

1. Plasser skjermen på en myk klut eller pute langs skrivebordet.



2. Vippe stativet nedover for å få tilgang til utløserknappen.



3. Bruke en lang skrutrekker til å trykke på utløserknappen.

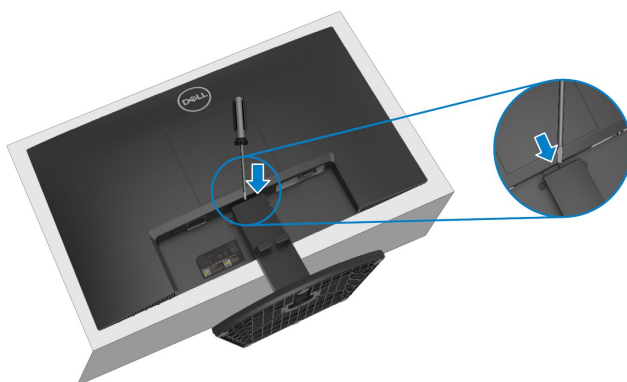

4. Mens du holder utløserknappen nede, trekker du ut stativet.

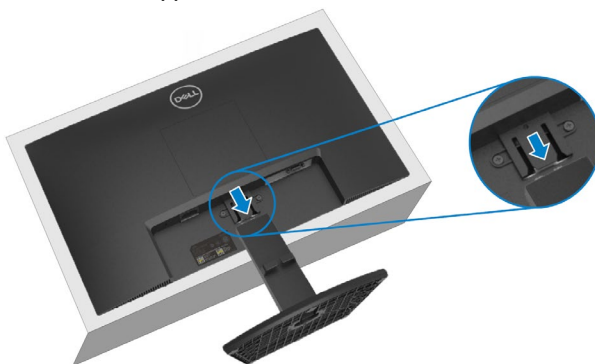

5. Trykke ned på hurtigutløsertappen på bunnen av basen for å skille basen fra stativstigerøret.

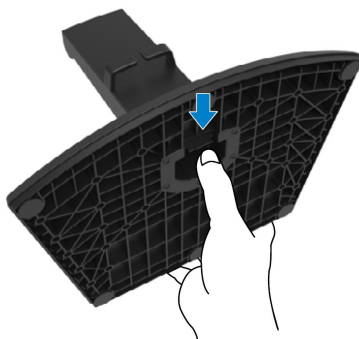

For å fjerne VESA-dekselet:

Trykke på fordypningen på VESA-dekselet for å frigjøre den fra baksiden av skjermen.



Veggmontering (Valgfri)

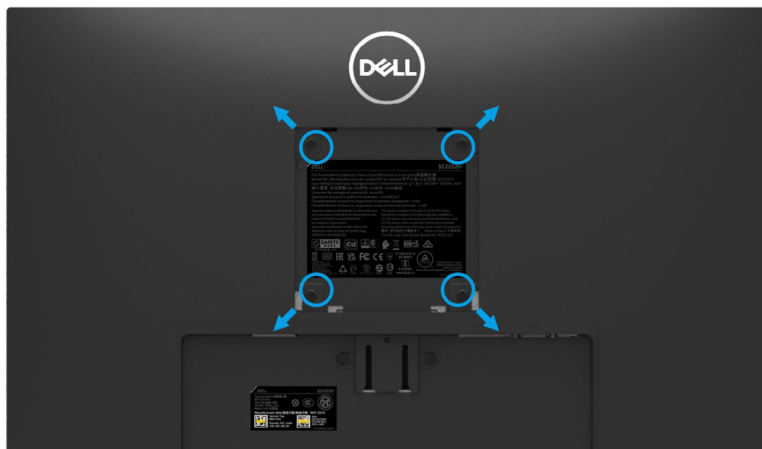

(Skruedimensjon: M4 x 10 mm).

Se instruksjonene som følger med det VESA-kompatible veggmonteringssettet.

1. Plasser skjermpanelet på en myk klut eller pute på et stabilt, flatt bord.
2. Fjern stativet. (Se [Fjern skjermstativet](#))
3. Bruke et Phillips skrutrekker for å fjerne de fire skruene som fester plastdekelet.
4. Fest monteringsbraketten fra veggmonteringssettet til skjermen.
5. Monter skjermen på veggen. For mer informasjon, se dokumentasjonen som fulgte med veggmonteringssettet.



MERK: Kun til bruk med UL-, CSA- eller GS-oppført veggfeste med minimum vekt eller bæreevne på 9,12kg.

Betjene din Skjerm

Slå på skjermen

Trykke på  knappen for å slå på skjermen.





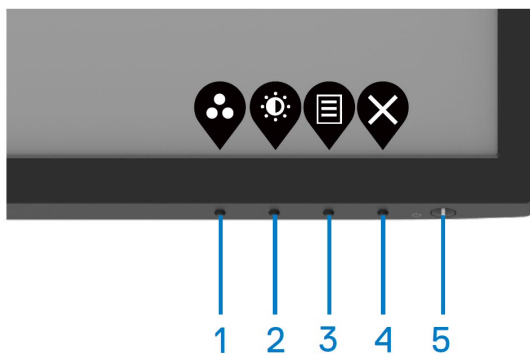

Bruke kontrollene på frontpanelet

Bruke kontrollknappene nederst på skjermen for å justere bildet som vises.



Tabellen nedenfor beskriver kontrollknappene:

Kontrollknapper	Description
1  Forhåndsinnstilt modus	Bruke denne knappen for å velge fra en liste over forhåndsinnstilte moduser.
2  Lysstyrke/Kontrast	For direkte tilgang til Lysstyrke og Kontrast-menyen.
3  Meny	Lansering På-skjermvisning (PSV) menyen, eller for å få tilgang til listen over elementer / alternativer for et menyelement. For mer informasjon, se Tilgang til PSV-menyen .
4  Avslutt	For å avslutte eller gå tilbake til PSV hovedmenyen.
5  Strømknapp (med strømstatuslampe)	For å slå skjermen på eller av. Konstant hvitt lys indikerer at skjermen er slått på og fungerer som den skal. Blinkende hvitt lys indikerer at skjermen er i Standby-modus.

Bruke PSV låsefunksjonen

Du kan låse kontrollknappene på frontpanelet for å forhindre tilgang til PSV-menyen og/eller strømknapp.

Bruke Lås-menyen til å låse knappen (e).

1. Velg ett av følgende alternativer.

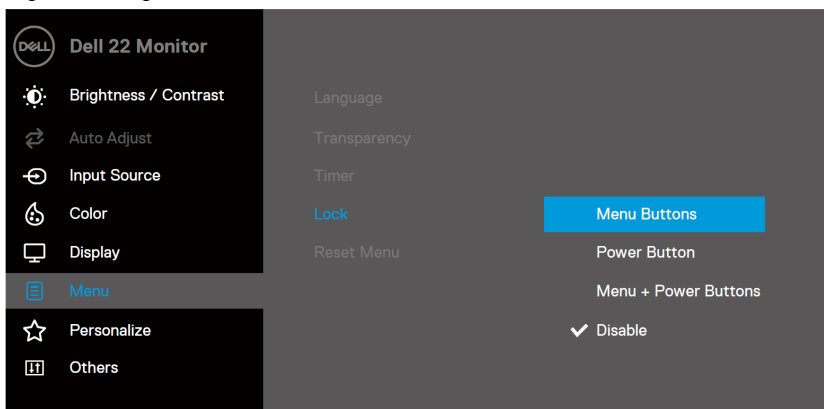

2. Følgende melding vises.

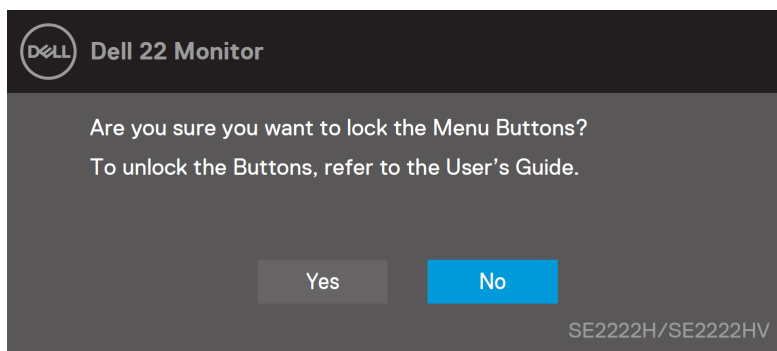

3. Velg Ja for å låse knappene. Når den er låst, trykker du på hvilken som helst kontrollknapp for å vise låseikonet .



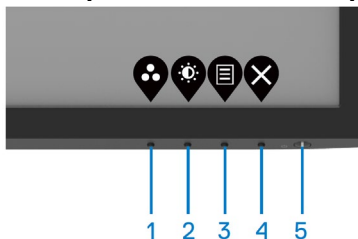

Bruke kontrollknappen på frontpanelet for å låse knappen (e).

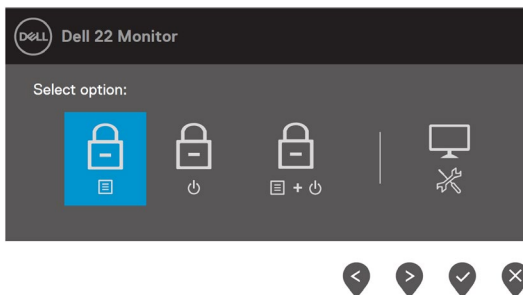

1. Trykk og hold "Knapp 4" i fire sekunder, en meny vises på skjermen.



2. Velg ett av følgende alternativer:

Alternativer	Beskrivelse
1  Meny Knapplås	Velg dette alternativet for å låse PSV-menyfunksjonen.
2  Strømknapplås	Bruk dette alternativet for å låse strømknappen.
3  Meny og Strømknapplås	Bruke dette alternativet for å låse PSV-menyen og strømknappen.
4  Innebygd Diagnostikk	Bruk dette alternativet til å kjøre den innebygde diagnostikken, se Innebygd Diagnostikk .

For å låse opp knapp(e).

Trykk og hold **Knapp 4** i fire sekunder til en meny vises på skjermen. Tabellen nedenfor beskriver alternativene for å låse opp kontrollpanelknappene på frontpanelet.

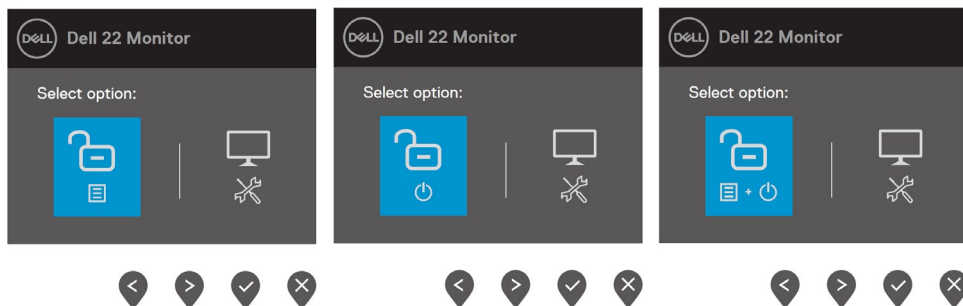



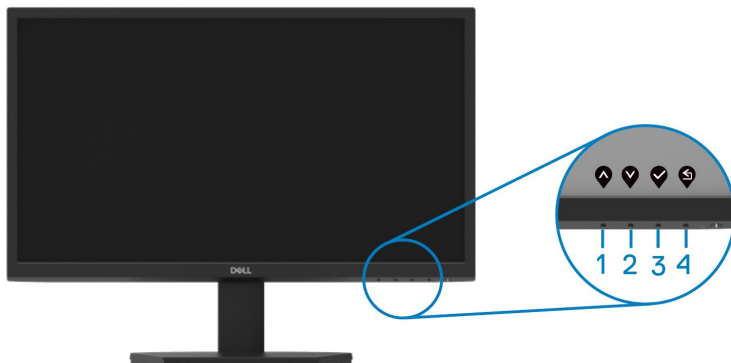

Alternativer	Beskrivelse
1 	Bruke dette alternativet for å låse opp PSV-menyfunksjonen.
Menyknapp låse opp	
2 	Bruke dette alternativet for å låse opp strømknappen.
Strømknapp låse opp	
3 	Bruke dette alternativet for å låse opp PSV-menyen og strømknappen.
Meny og Strømknapp låse opp	
4 	Bruk dette alternativet til å kjøre den innebygde diagnostikken, se Innebygd Diagnostikk .
Innebygd Diagnostikk	

PSV-kontroller

Bruke knappene nederst på skjermen for å justere bildeinnstillingene.



Kontrollknapper	Beskrivelse
1  Opp	Bruke Opp-knappen for å øke verdiene eller flytte opp i en meny.
2  Ned	Bruke Ned-knappen for å senke verdiene eller flytte ned i en meny.
3  OK	Bruke OK-knappen for å bekrefte valget ditt i en meny.
4  Tilbake	Bruke Tilbake-knappen for å gå tilbake til forrige menyen.

Bruke På-skjermvisning (PSV) Meny

Tilgang til PSV-menyen

 **MERK:** Eventuelle endringer du lagrer lagres automatisk når du går til en annen meny, avslutter PSV-menyen eller venter på at PSV-menyen lukkes automatisk.







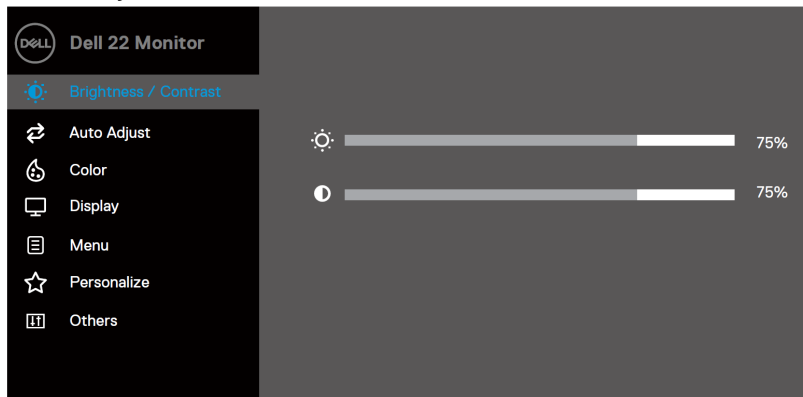

1. Trykke på knappen  for å vise PSV-hovedmenyen.





Hovedmenyen for SE2222H





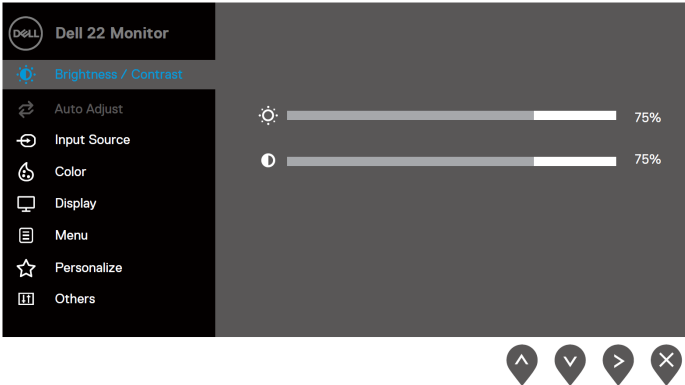
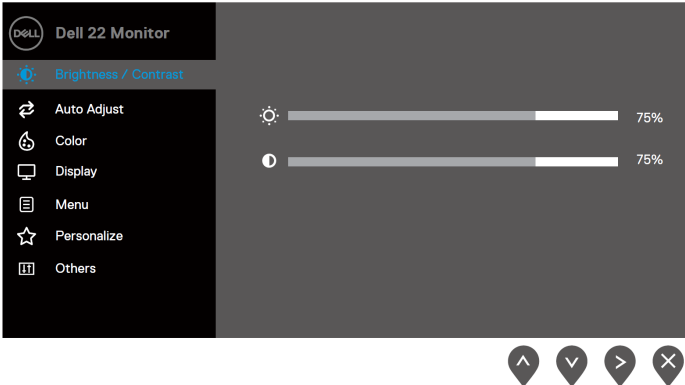



Hovedmenyen for SE2222HV

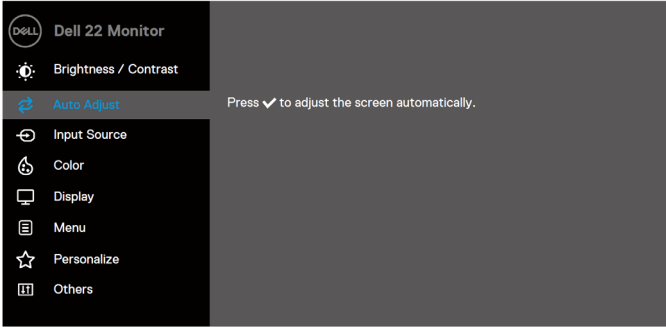
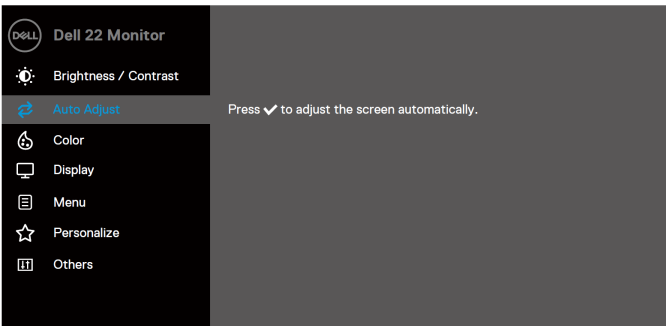
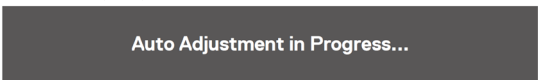



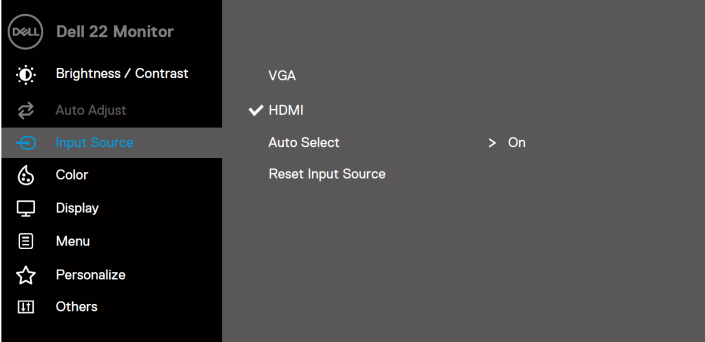

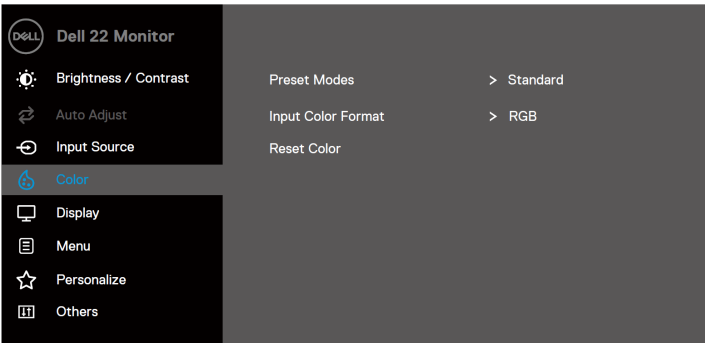

2. Trykke  og  knappene for å flytte mellom innstillingsalternativene. Når du flytter fra ett ikon til et annet, blir alternativnavnet uthevet.
3. Trykke knappen  en gang for å aktivere det uthevede alternativet.
4. Trykke  og  knappene for å velge ønsket parameter.
5. Trykke  og så bruke  og  knappene, i henhold til indikatorene på menyen, for å gjøre dine endringene.
6. Velge knappen  for å gå tilbake til hovedmenyen.

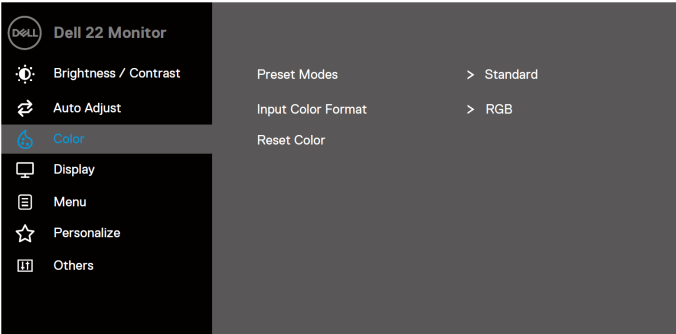



Ikon	Meny og undermenyer	Beskrivelse
	Lysstyrke/ Kontrast	<p>Bruke dette alternativet for å aktivere justering av lysstyrke / kontrast. SE2222H</p>  <p>SE2222HV</p> 
	Lysstyrke	<p>Lysstyrke justerer bakgrunnsbelysningen.</p> <p>Trykke knappen  for å øke lysstyrken og trykke knappen  for å redusere lysstyrken (min. 0; maks. 100).</p>
	Kontrast	<p>Juster først lysstyrken, og juster deretter bare kontrasten hvis ytterligere justering er nødvendig.</p> <p>Trykke knappen  for å øke kontrasten og trykke knappen  for å redusere kontrasten (min. 0; maks. 100).</p> <p>Kontrastfunksjonen justerer graden av forskjell mellom mørke og lys på skjermen.</p>



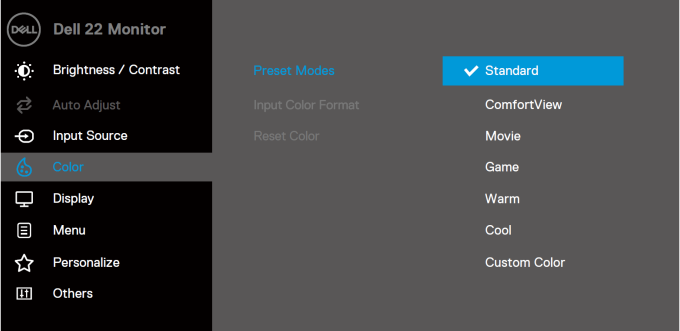
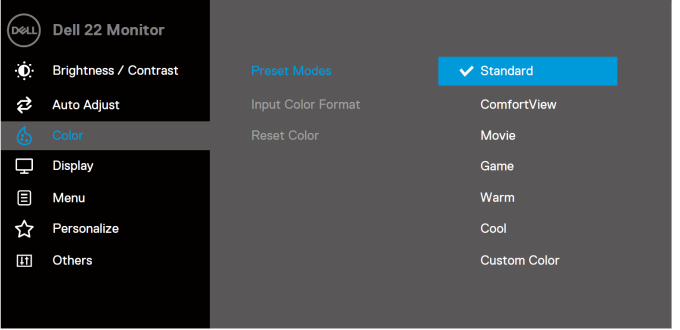

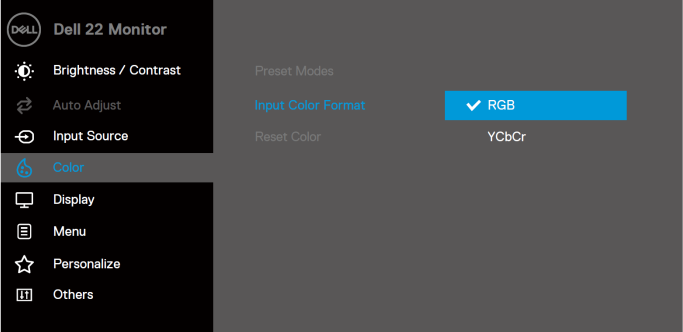
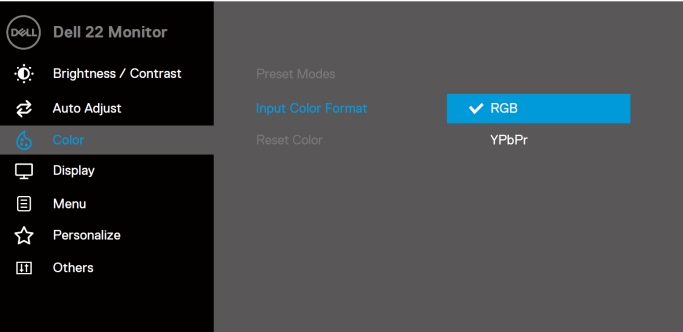
Ikon	Meny og undermenyer	Beskrivelse
	Auto Justering	<p>Bruke dette alternativet for å aktivere automatisk oppsett og justere menyen.</p> <p>SE2222H</p>  <p>SE2222HV</p>  <p>Følgende dialog vises på en svart skjerm når skjermen selv tilpasser seg gjeldende inngang:</p>  <p>Auto Justering lar skjermen selv tilpasse seg det innkommende videosignalet. Etter at du har brukt Auto Justering, kan du justere skjermen ytterligere ved å bruke pikselklokken (Grov) og Fase (Fin) -kontrollene under Skjerm.</p> <p>NOTE: Auto Justering skjer ikke hvis du trykker på knappen mens det ikke er aktive videoinngangssignaler eller tilkoblede kabler.</p> <p>Dette alternativet er bare tilgjengelig når du bruker VGA-inngangen.</p>







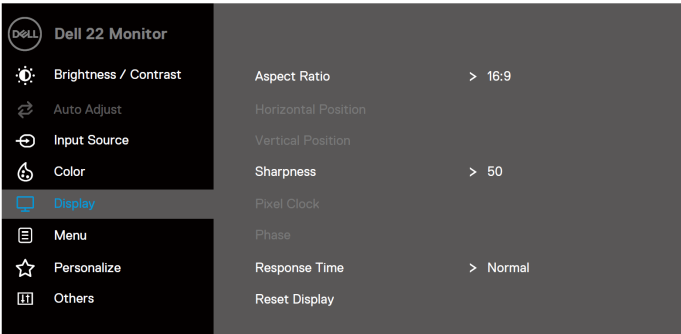
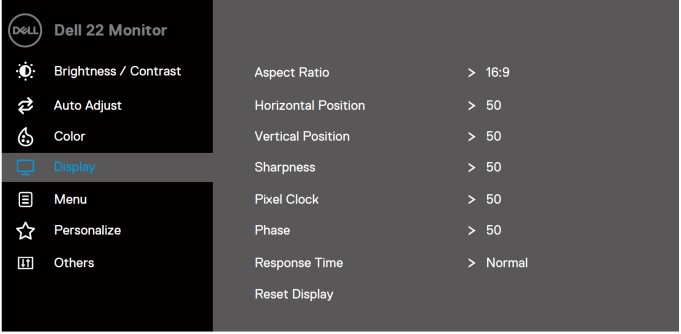

Ikon	Meny og undermenyer	Beskrivelse
	Inngangskilde	<p>Bruke Inngangskildemenyen til å veksle mellom de forskjellige videosignalene som kan være koblet til skjermen (kun SE2222H).</p> 
	VGA	Presse  for å velge VGA-inngangskilde når du bruker VGA-kontakt.
	HDMI	Presse  for å velge HDMI-inngangskilde når du bruker HDMI-kontakt.
	Auto Valg	Velge Auto Valg for å skanne etter tilgjengelige inngangssignaler.
	Nullstille Inngangskilde	Velge dette alternativet for å gjenopprette standard inngangskilde.
	Farge	<p>Bruke farge til å justere fargeinnstillingsmodus. SE2222H</p> 











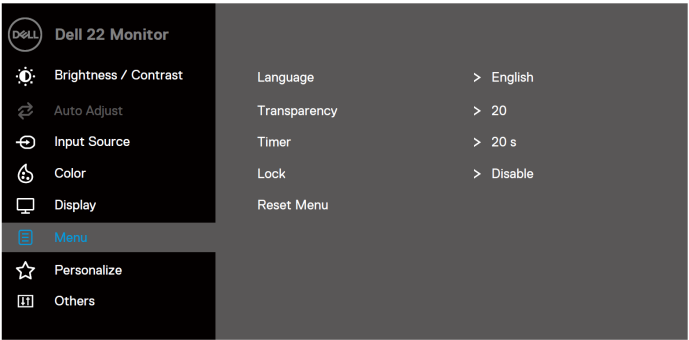

Ikon	Meny og undermenyer	Beskrivelse
		<p>SE2222HV</p>  <p style="text-align: right;">     </p>
	<p>Forhåndsinnstilte Moduser</p>	<p>Når du velger Forhåndsinnstilte moduser, kan du velge Standard, Komfort-utsikt, Film, Spill, Varm, Kul, eller Egendefinert Farge fra listen.</p> <ul style="list-style-type: none"> • Standard: Last inn skjermens standard fargeinnstillinger. Dette er standard forhåndsinnstilt modus. • Komfort-utsikt: Reduser nivået av blått lys som sendes ut fra skjermen for å gjøre visningen mer behagelig for øynene dine. <ul style="list-style-type: none"> MERK: For å redusere risikoen for belastning i øynene og smerter i nakke / væpne / rygg / skuldre ved bruk av skjermen i lange perioder, foreslår vi at du: <ul style="list-style-type: none"> - Still skjermen på 20~28 tom. (50~70 cm) fra øynene dine. - Blink ofte for å fukte eller smøre øynene dine. - Ta regelmessige pauser på 20 minutter annenhver time. - Se bort fra skjermen og se på en fjern gjenstand på 20 fot i minst 20 sekunder i pausene. - Strekk kroppen din for å avlaste spenninger i nakke / væpne / rygg / skuldre i pausene. • Film: Last inn fargeinnstillinger som er ideelle for filme. • Spill: Last inn farger som er ideelle for de fleste spillapplikasjoner. • Varm: Øke fargetemperaturen. Skjermen virker varmere med en rød / gul fargetone. • Kul: Reduser fargetemperaturen. Skjermen virker kjøligere med en blå fargetone. • Egendefinert Farge: Tillater deg å justere fargeinnstillingene manuelt. <p>Trykke knappen  og  for å justere de tre fargene (R, G, B) verdier og lag din egen forhåndsinnstilte fargemodus.</p>

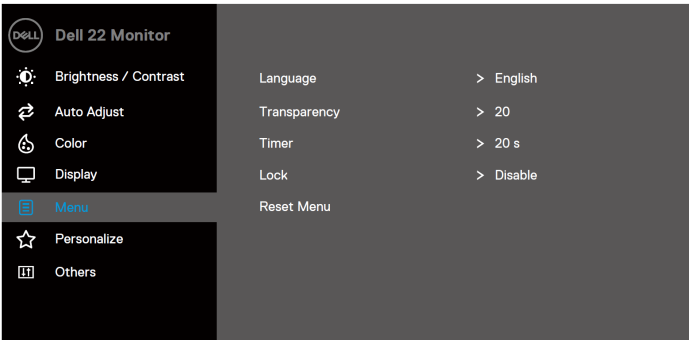

Ikon	Meny og undermenyer	Beskrivelse
		<p>SE2222H</p>  <p>SE2222HV</p> 

Ikon	Meny og undermenyer	Beskrivelse
	Inngangsfaregeformat	<p>Tillater deg å sette videoinngangsmodus til:</p> <ul style="list-style-type: none"> • RGB: Velge dette alternativet hvis skjermen er koblet til en datamaskin eller en mediespiller som støtter RGB-utgang. • YCbCr/YPbPr*: Velge dette alternativet hvis mediespilleren bare støtter YCbCr / YPbPr-utgang. <p>SE2222H</p>  <p>SE2222HV</p>  <p>*Når VGA-inngang er valgt.</p>
	Fargetone	<p>Denne funksjonen kan skifte fargen på videobildet til grønt eller lilla. Denne brukes til å justere ønsket hudfarge.</p> <p>Bruke  eller  for å justere fargetone fra 0 til 100.</p> <p>Trykke  for å øke den grønne skyggen på videobildet .</p> <p>Trykke  for å redusere den lilla fargen på videobildet.</p> <p>MERK: Fargetonejustering er bare tilgjengelig når du velger forhåndsinnstilt modus for Film eller Spill.</p>

Ikon	Meny og undermenyer	Beskrivelse
	Metning	<p>Denne funksjonen kan justere fargemetningen på videobildet.</p> <p>Bruke  eller  for å justere metningen fra 0 til 100.</p> <p>Trykke  for å øke det fargerike utseendet på videobildet.</p> <p>Trykke  for å redusere det fargerike utseendet på videobildet.</p> <p>MERK: Metningsjustering er bare tilgjengelig når du velger forhåndsinnstilt modus for Film eller Spill.</p>
	Nullstille Farge	<p>Nullstill din skjermfargeinnstillingene til fabrikkinnstillingene.</p>
	Skjerm	<p>Bruke skjermen til å justere bildet.</p> <p>SE2222H</p>  <p>SE2222HV</p> 

Ikon	Meny og undermenyer	Beskrivelse
	Størrelsesforholdet	Juster bildeforholdet til 16:9 eller 4:3.
	Horisontal Posisjon (kun VGA-inngang)	Bruke  eller  for å flytte bildet til venstre og høyre. Minimum er '0' (-). Maksimum er '100' (+).
	Vertikal Posisjon (kun VGA-inngang)	Bruke  eller  for å flytte bildet til opp og ned. Minimum er '0' (-). Maksimum er '100' (+).
	Skarphet	Denne funksjonen kan gjøre bildet skarpere eller mykere. Bruke  eller  for å justere skarpheten fra 0 til 100.
	Pikselklokke (kun VGA-inngang)	Pikselklokkefunksjonen lar deg justere bildekvaliteten på skjermen din etter dine preferanser. Bruke knappen  eller  for å justere for den beste bildekvaliteten.
	Fase (kun VGA-inngang)	Hvis tilfredsstillende resultater ikke oppnås ved å bruke fasejusteringen, bruker du Pixel-klokken (grov) og deretter bruker du Fase (fin).
	Responstid	Lar deg velge mellom Normal (12 ms) eller Rask (8 ms).
	Nullstille Skjerm	Velg dette alternativet for å gjenopprette standard skjerminnstillinger.

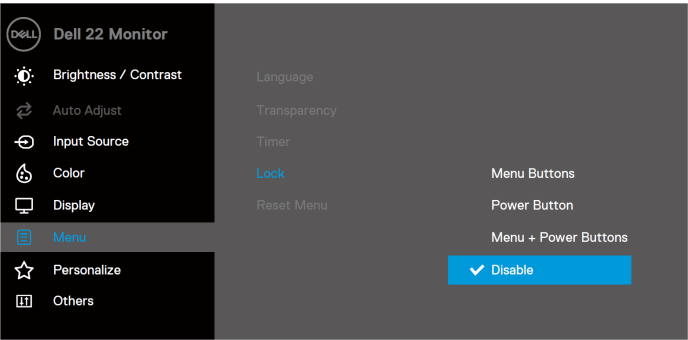
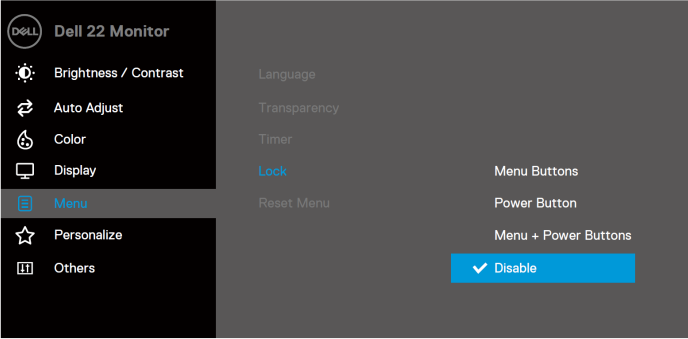
Ikon	Meny og undermenyer	Beskrivelse
	Meny	<p>Velg dette alternativet for å justere innstillingene til PSV, for eksempel språkene på PSV, hvor lang tid, menyen forblir på skjermen og så videre.</p> <p>SE2222H</p>  <p style="text-align: right;">     </p> <p>SE2222HV</p>  <p style="text-align: right;">     </p>
	Språk	<p>Språkalternativer setter PSV-skjermen til ett av de åtte språkene: engelsk, spansk, fransk, tysk, brasiliansk portugisisk, russisk, forenklet kinesisk eller japansk.</p>
	Gjennomsiktighet	<p>Velge dette alternativet for å endre gjennomsiktigheten i menyen ved å trykke på knappene  eller  fra 0 til 100.</p>
	Timer	<p>PSV-holdetid: angir lengden på tiden, den PSV vil forbli aktiv etter siste gang du trykker på en knapp.</p> <p>Bruke  eller  for å justere glidebryteren i trinn på 1 sekund, fra 5 til 60 sekunder.</p>

Ikoner	Meny og undermenyer	Beskrivelse
	<p>Lås</p>	<p>Med kontrollknappene på skjermen låst, kan du forhindre at folk får tilgang til kontrollene. Det forhindrer også utilsiktet aktivering i flere skjermer side om side-oppsett.</p> <p>SE2222H</p>  <p>SE2222HV</p>  <ul style="list-style-type: none"> ♦ Menyknappene: Alle meny- / funksjonsknapper (unntatt strømknappen) er låst og ikke tilgjengelig for brukeren. ♦ Strømknapp: Bare strømknappen er låst og ikke tilgjengelig for brukeren. ♦ Meny + Strømknapper: Både meny / funksjon og strømknappene er låst og ikke tilgjengelig for brukeren. <p>Standardinnstillingen er Deaktiver.</p> <p>MERK: For å låse opp knappen (e), trykk og hold nede tasten  av skjermen i 4 sekunder.</p>
	<p>Nullstille Meny</p>	<p>Nullstill alle PSV-innstillinger til fabrikkinnstilte verdier.</p>

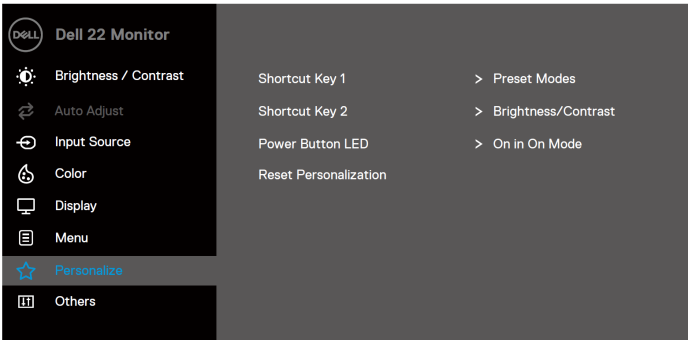
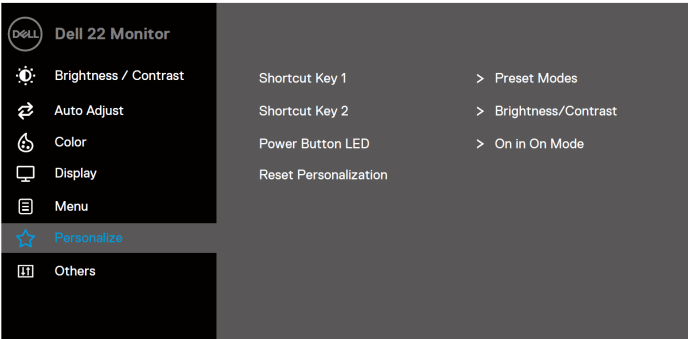
Ikon	Meny og undermenyer	Beskrivelse
	Personliggjøre	<p>Tillat deg å velge en funksjon fra Hurtigtast 1, Hurtigtast 2, Strømknapp-LED eller Nullstill tilpassede innstillinger, Forhåndsinnstilte Moduser eller Lysstyrke / Kontrast, og angi den som en hurtigtast.</p> <p>SE2222H</p>  <p>SE2222HV</p> 
	Hurtigtast 1	<p>Tillat deg å velge ett av følgende: Forhåndsinnstilte Moduser, Lysstyrke / Kontrast, Auto Justering, Inngangskilde (kun SE2222H), Bildeforhold, for å stille inn hurtigtast 1.</p>
	Hurtigtast 2	<p>Tillat deg å velge ett av følgende: Forhåndsinnstilte Moduser, Lysstyrke / Kontrast, Auto Justering, Inngangskilde (kun SE2222H), Bildeforhold, for å stille inn hurtigtast 2.</p>
	Strømknapp-LED	<p>Tillat deg selv å slå strøm-LED-indikatoren På eller Av i På-modus for å spare energi.</p>
	Nullstille Personalige innstillinger	<p>Tillat deg selv å gjenopprette hurtigtasten til standardinnstillingen.</p>

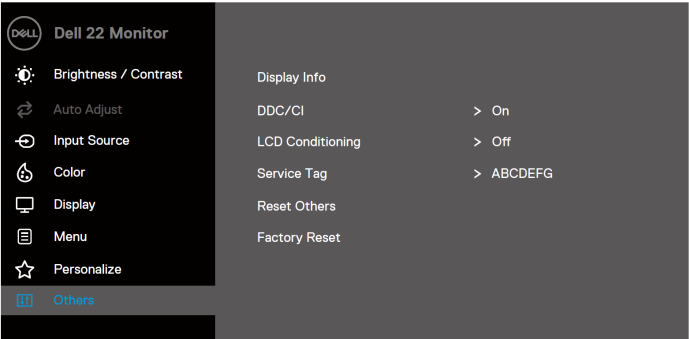
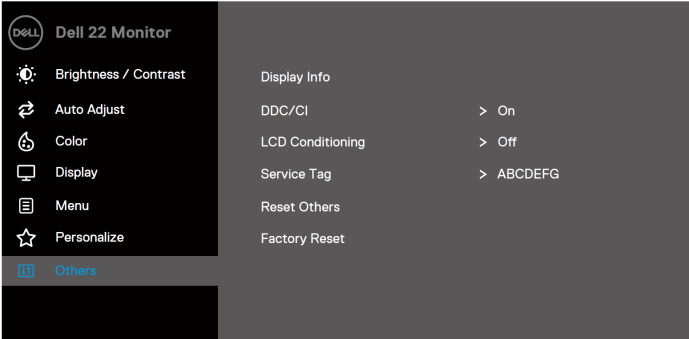
Ikon	Meny og undermenyer	Beskrivelse
	Andre	<p>SE2222H</p>  <p>SE2222HV</p> 

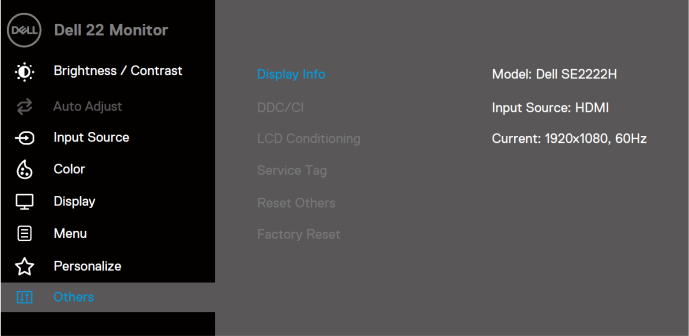
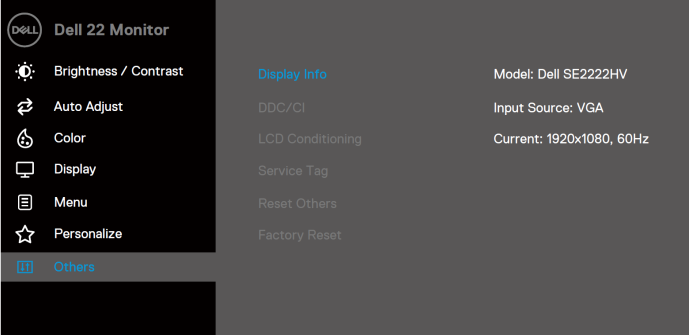
Ikon	Meny og undermenyer	Beskrivelse
	<p>Skjerm Info</p>	<p>Trykke for å vise informasjonen om skjermen.</p> <p>SE2222H</p>  <p>SE2222HV</p> 

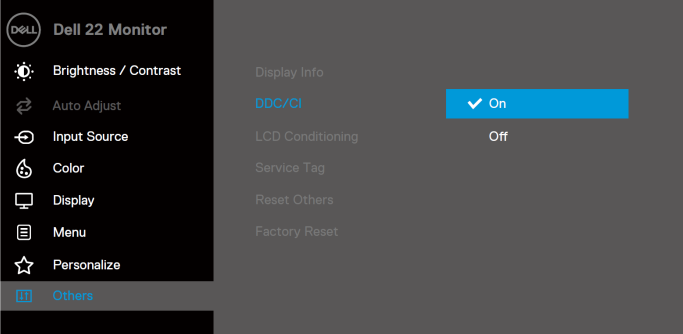
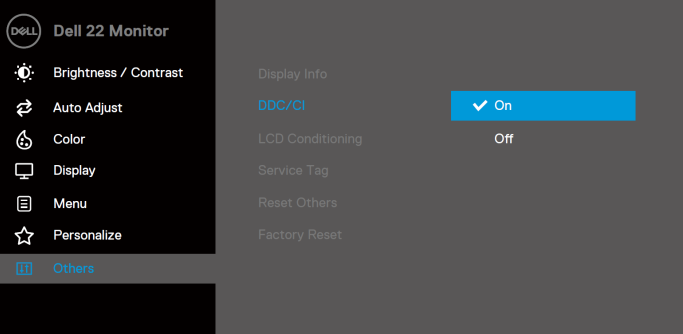
Ikon	Meny og undermenyer	Beskrivelse
	<p>DDC/CI</p>	<p>DDC/CI (Vis Datakanal/Kommando-grensesnitt) allows deg justere skjerminnstillingene ved hjelp av programvare på din datamaskin. Velge Av for å slå av denne funksjonen. Aktiver denne funksjonen for best brukeropplevelse og optimal ytelse for din skjerm.</p> <p>SE2222H</p>  <p>SE2222HV</p> 

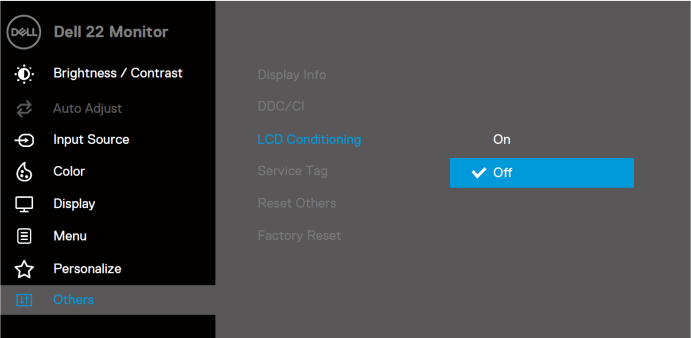
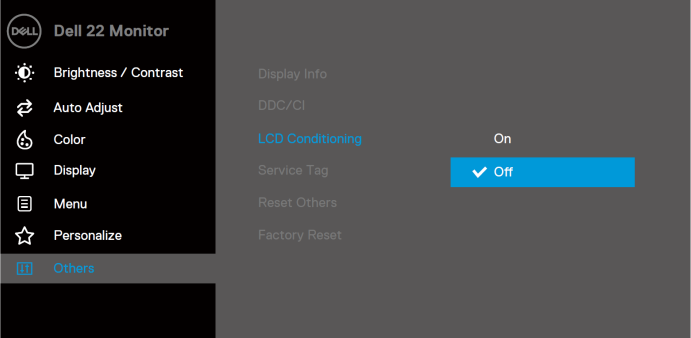
Ikone	Meny og undermenyer	Beskrivelse
	LCD-kondisjonering	<p>Hjelp til å redusere mindre tilfeller av bildeoppbevaring. Avhengig av graden av bildebeholdning, kan det ta litt tid å kjøre programmet. Velg På for å starte LCD-kondisjonering.</p> <p>SE2222H</p>  <p>SE2222HV</p> 

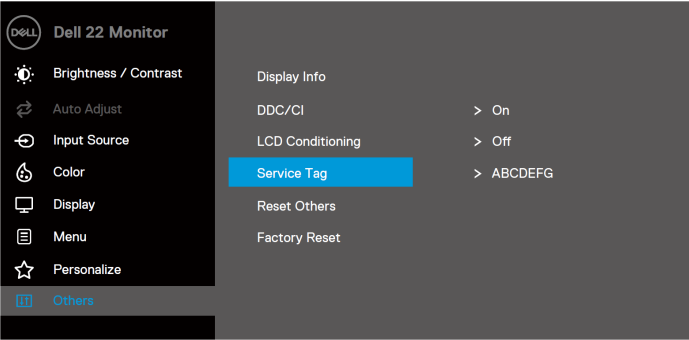
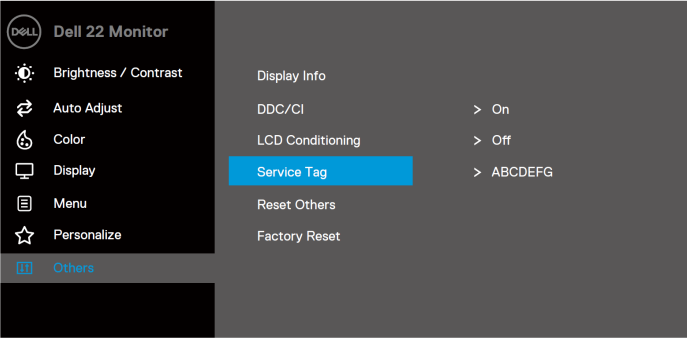
Ikon	Meny og undermenyer	Beskrivelse
	Servicemerke t	<p>Vis skjermnummeret på skjermen.</p> <p>SE2222H</p>  <p>SE2222HV</p> 
	Nullstille andre	Nullstill alle innstillinger under innstillingsmenyen Andre til fabrikkstandard.
	Fabrikkinnstilling	Nullstill alle innstillinger til fabrikkstandard.

PSV advarselmeldinger

Følgende Strømvarslingsmeldingsboks gjelder for Lysstyrkefunksjoner for første gang når du justerer Lysstyrkenivået over standardnivået.

SE2222H

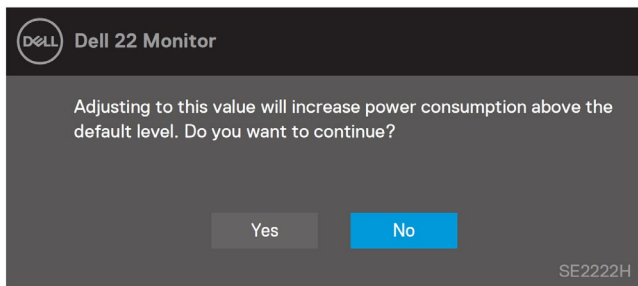

SE2222HV

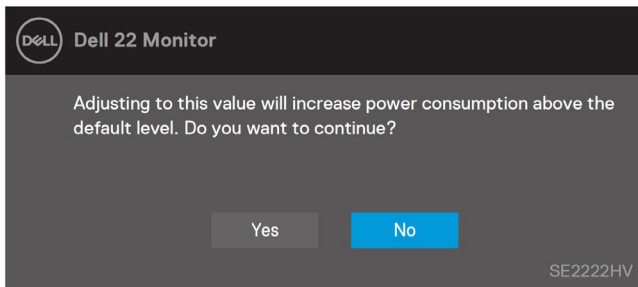

Før Låsefunksjonen aktiveres, vises følgende melding.

SE2222H

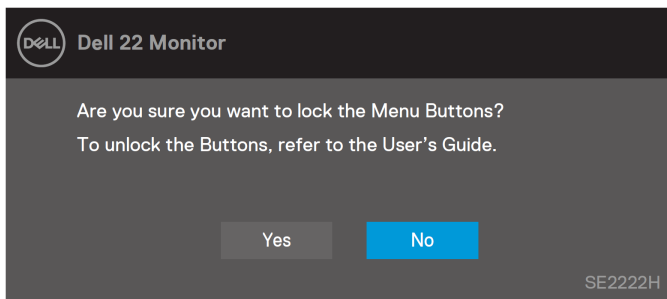

SE2222HV

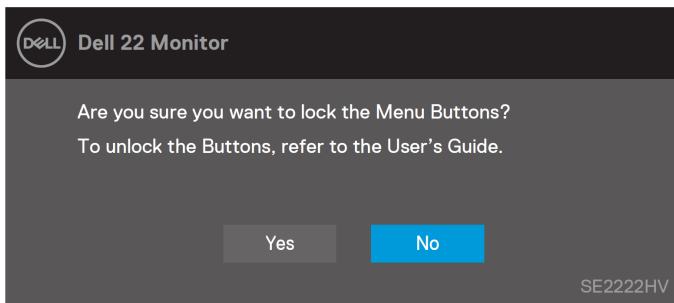

MERK: Meldingen kan være litt annerledes i henhold til de valgte innstillingene.

Før DDC / CI-funksjonen er deaktivert, vises følgende melding.

SE2222H

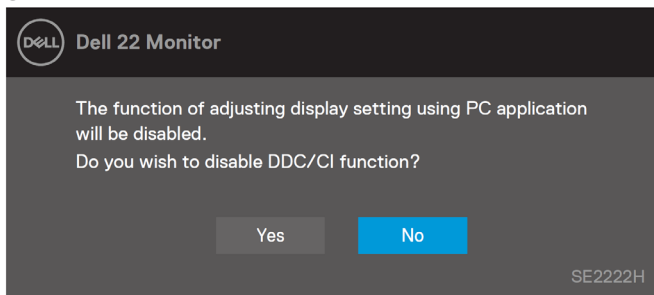

SE2222HV

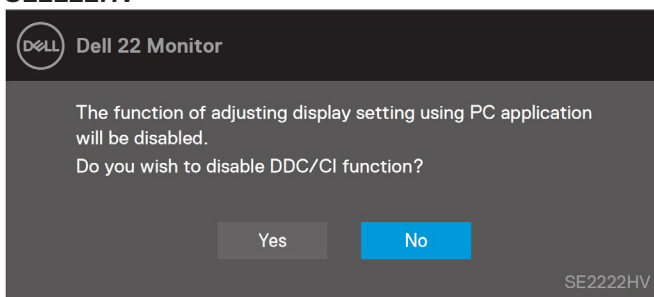

Når skjermen går i Standby-modus, vises følgende melding.

SE2222H

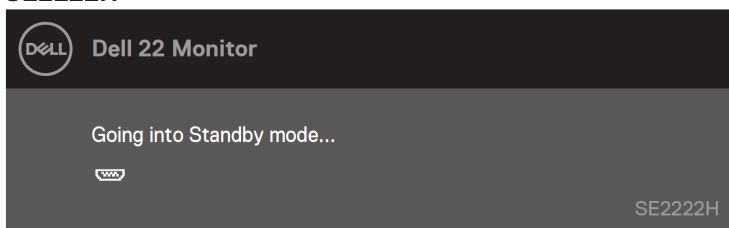

SE2222HV

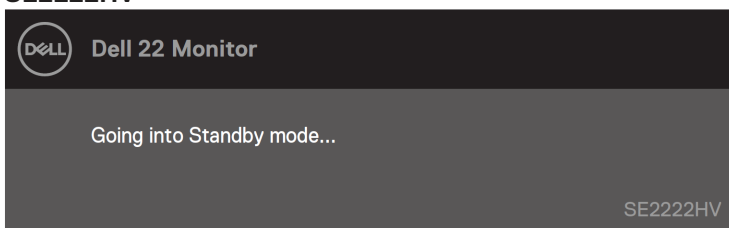

Hvis VGA- eller HDMI-kabel ikke er koblet til, vises en flytende dialogboks. Skjermen vil gå i Standby-modus etter 4 minutter hvis den forblir i denne tilstanden.

SE2222H

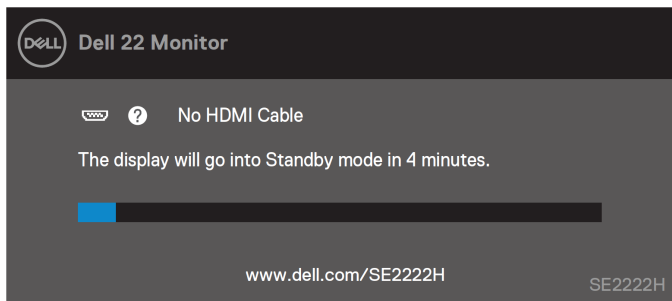

SE2222H

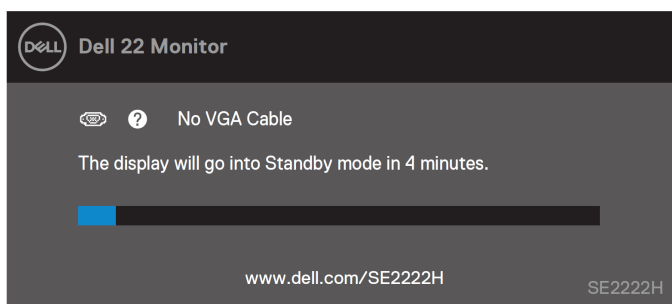

SE2222HV

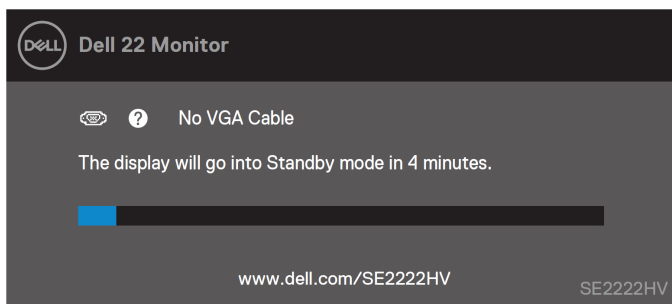

Se [Feilskyting](#) for mer informasjon.

Sette opp skjermopløsningen på skjermen

Sette skjermopløsningen til 1920 x 1080

For best ytelse, sett skjermopløsningen til 1920 x 1080 piksler ved å utføre følgende trinn:

I Windows 7:

1. Høyreklikk på skrivebordet og klikk **Skjermopløsning**.
2. Klikke på rullegardinmenyen til **Skjermopløsning** og velge 1920 x 1080 .
3. Klikke **OK**.

I Windows 8 eller Windows 8.1:

1. Velge Desktop-flisen for å bytte til klassisk desktop.
2. Høyreklikk på skrivebordet og klikk **Skjermopløsning**.
3. Klikke på rullegardinmenyen til **Skjermopløsning** og velge 1920 x 1080.
4. Klikke **OK**.

I Windows 10:

1. Høyreklikk på skrivebordet og klikke **Skjerminnstillinger**.
2. Klikke på **Avanserte skjerminnstillinger**.
3. Klikke på rullegardinmenyen under **Oppløsning** og velge 1920 x 1080.
4. Klikke **Bruke**.

Hvis du ikke ser den anbefalte oppløsningen som et alternativ, må du kanskje oppdatere grafikkdriveren. Bruke en av følgende metoder for å oppdatere grafikkdriveren:

Dell datamaskin

1. Gå til <https://www.dell.com/support>, skriv inn servicekoden, og last ned den nyeste driveren for grafikkortet.
2. Etter å ha installert driverne for grafikkortet, kan du prøve å sette oppløsningen til 1920 x 1080 igjen.



MERK: Hvis du ikke klarer å stille oppløsningen til 1920 x 1080, kan du kontakte Dell for å høre om et grafikkort som støtter disse oppløsningene.

Ikke-Dell datamaskin

I Windows 7:

1. Høyreklikk på skrivebordet og klikk **Personalisering**.
2. Klikke **Endre skjerminnstillinger**.
3. Klikke **Avanserte innstillinger**.
4. Identifiser grafikkontrollerleverandøren din fra beskrivelsen øverst i vinduet. For eksempel NVIDIA, AMD, Intel og så videre.
5. Se nettstedet til leverandøren av grafikkort for oppdatert driver. For eksempel, <https://www.AMD.com> eller <https://www.NVIDIA.com>.
6. Etter å ha installert driverne for grafikkortet, kan du prøve å sette oppløsningen til 1920 x 1080 igjen.

I Windows 8 eller Windows 8.1:

1. Velge Desktop-flisen for å bytte til klassisk desktop.
2. Høyreklikk på skrivebordet og klikk **Personalisering**.
3. Klikke **Endre skjerminnstillinger**.
4. Klikke **Avanserte innstillinger**.
5. Identifiser grafikkontrollerleverandøren din fra beskrivelsen øverst i vinduet. For eksempel NVIDIA, AMD, Intel og så videre.
6. Se nettstedet til leverandøren av grafikkort for oppdatert driver. For eksempel, <https://www.AMD.com> eller <https://www.NVIDIA.com>.
7. Etter å ha installert driverne for grafikkortet, kan du prøve å sette oppløsningen til 1920 x 1080 igjen.

I Windows 10:

1. Høyreklikk på skrivebordet og klikk **Skjerminnstillinger**.
2. Klikke **Avanserte skjerminnstillinger**.
3. Klikke **Skjermadapteregenskaper**.
4. Identifiser grafikkontrollerleverandøren din fra beskrivelsen øverst i vinduet. For eksempel NVIDIA, AMD, Intel og så videre.
5. Se nettstedet til leverandøren av grafikkort for oppdatert driver. For eksempel, <https://www.AMD.com> eller <https://www.NVIDIA.com>.
6. Etter å ha installert driverne for grafikkortet, kan du prøve å sette oppløsningen til 1920 x 1080 igjen.



MERK: Hvis du ikke klarer å angi den anbefalte oppløsningen, kan du kontakte produsenten av din datamaskin eller vurdere å kjøpe et grafikkort som støtter videooppløsningen.

Bruke vippe

Du kan vippe skjermen for å få den mest komfortable synsvinkelen.



MERK: Stativet er ikke festet når skjermen sendes fra fabrikk.

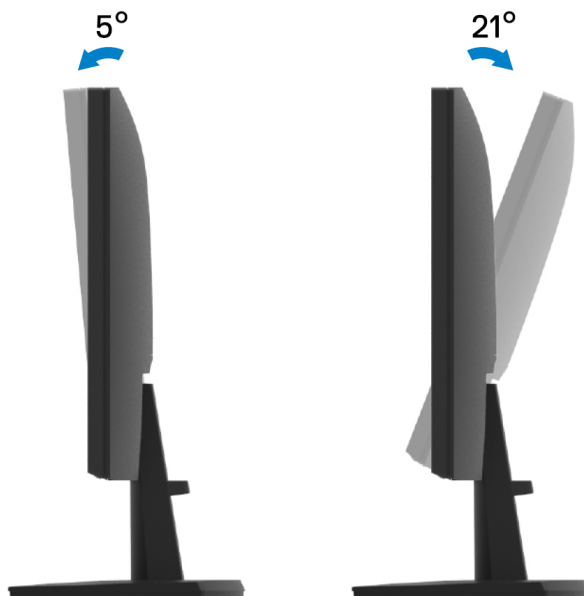

Feilskyting



ADVARSEL: Før du begynner på noen av prosedyrene i denne delen, må du følge [Sikkerhetsinstruksjonene](#).

Selv-test

Skjermen har en selvtestfunksjon som lar deg sjekke om skjermen fungerer som den skal. Hvis skjermen og datamaskinen din er riktig tilkoblet, men skjermen forblir mørk, kan du kjøre skjermens selvtest ved å utføre følgende trinn:

1. Slå av både din datamaskin og skjermen.
2. Koble alle videokabler fra skjermen. På denne måten trenger ikke datamaskinen være involvert.
3. Slå på skjermen.

Hvis skjermen fungerer som den skal, oppdager den at det ikke er noe signal, og en av følgende meldinger vises. I selvtestmodus forblir strømlampen hvit.

SE2222H



SE2222H

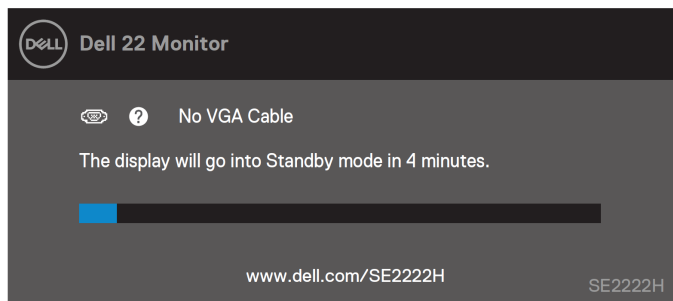

SE2222HV

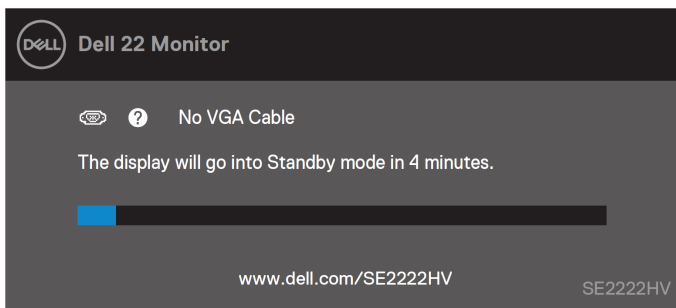

MERK: Denne meldingen vises også under normal drift, når videokabelen er koblet fra eller skadet.

4. Slå av skjermen og koble til videokabelen på nytt; slå deretter på datamaskinen og skjermen.

Hvis skjermen forblir mørk etter at du har koblet til kablene igjen, må du sjekke videokontrolleren og datamaskinen.

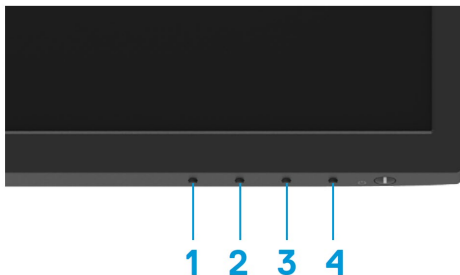

Innebygd diagnostik

Din skjerm har et innebygd diagnostisk verktøy som hjelper deg med å avgjøre om skjermavvik du opplever er et iboende problem med skjermen eller med datamaskinen og skjermkortet.



Merkelapp	Beskrivelse
1	Knapp 1
2	Knapp 2
3	Knapp 3
4	Knapp 4

Å kjøre den innebygde diagnostikken:

1. Forsikre deg om at skjermen er ren (ingen støvpartikler er på overflaten av skjermen).
2. Trykke og hold **Knapp 4** i ca 4 sekunder og vent på en hurtigmeny.

3. Bruke **Knapp 1** eller **2** å velge  og trykke  å bekrefte.
Et grått testmønster vises i begynnelsen av diagnoseprogrammet .
4. Undersøk skjermen nøye for avvik.
5. Trykke **Knapp 1** for å endre testmønstrene.
6. Gjenta trinn 4 og 5 for å inspisere skjermen i rød, grønn, blå, svart, hvit og tekstsjerm.
7. Når du er i testskjermen for hvit farge, må du sjekke om hvitfargen er ensartet, og om den hvite fargen virker grønn / rødaktig, og så videre
8. Trykke **Knapp 1** for å avslutte diagnoseprogrammet.

Vanlige problemer

Tabellen nedenfor gir generell informasjon om vanlige skjermproblemer du kan støte på, og mulige løsninger:

Vanlige symptomer	Mulige løsninger
Ingen video/Strøm-LED av	<ul style="list-style-type: none">• Forsikre deg om at videokabelen som kobler skjermen og datamaskinen er riktig tilkoblet og sikker.• Kontroller at strømuttaket fungerer som det skal ved bruk av annet elektrisk utstyr.• Forsikre deg om at det er trykket på av / på-knappen.• Forsikre deg om at riktig inngangskilde er valgt ved hjelp av menyen Inngangskilde.
Ingen video/Strøm-LED på	<ul style="list-style-type: none">• Øk kontrollene for lysstyrke og kontrast ved hjelp av PSV.• Utfør skjermens selvtestfunksjonskontroll.• Kontroller om det er bøyde eller ødelagte pinner i videokabelkontakten.• Kjør den innebygde diagnosen.• Forsikre deg om at riktig inngangskilde er valgt ved hjelp av menyen Inngangskilde.
Dårlig fokus	<ul style="list-style-type: none">• Fjern videokoblingskablene.• Nullstill skjermen til fabrikkinnstillinger (Fabrikkinnstilling).• Endre videooppløsningen til riktig størrelsesforhold.
Skjelvende/ Skakkeløs video	<ul style="list-style-type: none">• Nullstill skjermen til fabrikkinnstillinger (Fabrikkinnstilling).• Sjekk miljøfaktorer.• Flytt skjermen og test i et annet rom.
Manglende piksler	<ul style="list-style-type: none">• Syklus på / av.• Piksler som er permanent av, er en naturlig feil som kan oppstå i LCD-teknologi.• For mer informasjon om Dell Skjerm-kvalitet og Piksel-politikk, se Dells støtteside på www.dell.com/pixelguidelines.
Feste piksler	<ul style="list-style-type: none">• Syklus på / av.• Piksler som er permanent av, er en naturlig feil som kan oppstå i LCD-teknologi.• For mer informasjon om Dell Skjerm-kvalitet og Piksel-politikk, se Dells støtteside på www.dell.com/pixelguidelines.
Lysstyrkeproblemer	<ul style="list-style-type: none">• Nullstill skjermen til fabrikkinnstillinger (Fabrikkinnstilling).• Juster lysstyrke- og kontrastkontroller ved hjelp av PSV.
Geometrisk forvrengning	<ul style="list-style-type: none">• Nullstill skjermen til fabrikkinnstillinger (Fabrikkinnstilling).• Juster horisontale og vertikale kontroller ved hjelp av PSV.
Horisontale / Vertikale linjer	<ul style="list-style-type: none">• Nullstill skjermen til fabrikkinnstillinger (Fabrikkinnstilling).• Utfør skjermens selvtestfunksjonskontroll og avgjør om disse linjene også er i selvtestmodus.• Kontroller om det er bøyde eller ødelagte pinner i videokabelkontakten.• Kjør den innebygde diagnosen.

Vanlige symptomer	Mulige løsninger
Synkroniseringsproblemer	<ul style="list-style-type: none"> • Nullstill skjermen til fabrikkinnstillinger (Fabrikkinnstilling). • Utfør skjermens selvtestfunksjonskontroll og avgjør om disse linjene også er i selvtestmodus. • Kontroller om det er bøyd eller ødelagte pinner i videokabelkontakten. • Start datamaskinen på nytt i sikker modus.
Sikkerhetsrelaterte problemer	<ul style="list-style-type: none"> • Ikke utfør noen feilsøkingstrinn. • Kontakt Dell umiddelbart.
Intermitterende problemer	<ul style="list-style-type: none"> • Forsikre deg om at videokabelen som kobler skjermen til datamaskinen er riktig tilkoblet og er sikker. • Nullstill skjermen til fabrikkinnstillinger (Fabrikkinnstilling). • Utfør skjermens selvtestfunksjonskontroll for å avgjøre om det periodiske problemet oppstår i selvtestmodus.
Mangler farge	<ul style="list-style-type: none"> • Utfør skjermens selvtestfunksjonskontroll. • Forsikre deg om at videokabelen som kobler skjermen til datamaskinen er riktig tilkoblet og er sikker. • Kontroller om det er bøyd eller ødelagte pinner i videokabelkontakten.
Feil farge	<ul style="list-style-type: none"> • Prøv forskjellige Forhåndsinnstilte Moduser i PSV for Fargeinnstillinger. Juster R /G /B-verdien i Egendefinert Farge i Fargeinnstillinger PSV. • Endre Inngangsfargeformat til RGB eller YCbCr / YPbPr i Fargeinnstillinger PSV. • Kjør den innebygde diagnosen.
Bildelagring fra et statisk bilde som er igjen på skjermen i lang tid	<ul style="list-style-type: none"> • Still skjermen til å slå seg av etter noen minutter med inaktivitet på skjermen. Disse kan justeres i Windows Strømalternativer eller Mac-energiparerinnstilling. • Alternativt kan du bruke en skjermsparer som endres dynamisk.
Video spøkelse eller overskyting	<ul style="list-style-type: none"> • Endre Responstiden i Skjerm PSV til Rask eller Normal avhengig av applikasjon og bruk.

Produktspesifikke problemer

Vanlige symptomer	Mulige løsninger
Skjermbildet er for lite	<ul style="list-style-type: none">• Kontroller innstillingen Størrelsesforholdet i Skjerminnstillingene PSV.• Nullstill skjermen til fabrikkinnstillinger (Fabrikkinnstilling).
Kan ikke justere skjermen med knappene nederst på panelet	<ul style="list-style-type: none">• Slå av skjermen, trekk ut strømledningen, koble den til igjen, og slå deretter på skjermen.• Sjekk om PSV-menyen er låst. Hvis ja, trykk og hold inne Avslutt-knappen (knapp 4) i fire sekunder for å låse opp.
Intet inngangssignal når brukerkontrollene trykkes	<ul style="list-style-type: none">• Kontroller signalkilden. Forsikre deg om at datamaskinen ikke er i standby- eller hvilemodus ved å bevege musen eller trykke på en tast på tastaturet.• Sjekk om videokabelen er riktig koblet til. Koble fra og koble til videokabelen om nødvendig.• Nullstill datamaskinen eller videospilleren.
Bildet fyller ikke hele skjermen	<ul style="list-style-type: none">• På grunn av forskjellige videoformater (størrelsesforholdet) på DVDer, kan skjermen vises i full skjerm.• Kjør den innebygde diagnosen.

Blindtarm

FCC Merknader (kun USA) og annen Forskriftsinformasjon

For FCC-merknader og annen forskriftsinformasjon, se regelverket for overholdelse av regelverk på https://www.dell.com/regulatory_compliance.

Kontakt Dell

For kunder i USA, ring 800-WWW-DELL (800-999-3355).



MERK: Hvis du ikke har en aktiv Internettforbindelse, kan du finne kontaktinformasjon på kjøpsfaktura, pakkseddel, faktura eller Dell-produktkatalog.

Dell gir flere online- og telefonbaserte støtte- og servicealternativer. Tilgjengeligheten varierer etter land og produkt, og noen tjenester er kanskje ikke tilgjengelig i ditt område.

- Online teknisk assistanse — www.dell.com/support/monitors
- Kontakt Dell — www.dell.com/contactdell

EUs produktdatabase for energimerking og produktinformasjonsark

SE2222H: <https://eprel.ec.europa.eu/qr/557072>