



# Dell SE2222H/SE2222HV

## Guía del Usuario

**Modelo del Monitor:** SE2222H/SE2222HV  
**Modelo Regulatorio:** SE2222Ht/SE2222Hf/SE2222HVf



# Notas, Precauciones y Advertencias

-  **NOTA:** La **NOTA** indica información importante que le ayuda a hacer un mejor uso de su computadora.
-  **PRECAUCIÓN:** La **PRECAUCIÓN** indica daño potencial al hardware o pérdida de datos si no se siguen las instrucciones.
-  **ADVERTENCIA:** La **ADVERTENCIA** indica la posibilidad de daño a la propiedad, lesión personal o muerte.

**Copyright © 2021 Dell Inc. o sus subsidiarias. Todos los derechos reservados.** Dell, EMC y otras marcas comerciales son de Dell Inc. o sus subsidiarias. Otras marcas comerciales pueden ser marcas comerciales de sus respectivos propietarios.

2021 - 06

Rev. A00

# Contenido

<b>Instrucciones de seguridad .....</b>	<b>5</b>
<b>Sobre su monitor .....</b>	<b>6</b>
<b>Contenido del paquete.....</b>	<b>6</b>
<b>Características del producto .....</b>	<b>8</b>
<b>Identificación de funciones y controles .....</b>	<b>9</b>
<b>Especificaciones del monitor.....</b>	<b>12</b>
<b>Asignaciones de pines .....</b>	<b>17</b>
<b>Capacidad de plug and play .....</b>	<b>19</b>
<b>Política de calidad y píxel del monitor LCD.....</b>	<b>19</b>
<b>Ergonomía.....</b>	<b>20</b>
<b>Manejo y movimiento de su pantalla.....</b>	<b>22</b>
<b>Pautas de mantenimiento .....</b>	<b>23</b>
<b>Configurar el monitor .....</b>	<b>24</b>
<b>Conectar el soporte.....</b>	<b>24</b>
<b>Conectar su monitor.....</b>	<b>28</b>
<b>Organizar cables .....</b>	<b>29</b>
<b>Eliminar el soporte del monitor.....</b>	<b>29</b>
<b>Montaje en pared (opcional) .....</b>	<b>32</b>
<b>Operar su monitor .....</b>	<b>33</b>
<b>Encender el monitor .....</b>	<b>33</b>

Usar los controles del panel frontal .....	33
Use la función de bloqueo de OSD .....	35
Usar el menú de Visualización en Pantalla (OSD) .....	39
Configurar la resolución de visualización en su monitor ..	61
Uso de inclinación .....	63
<b>Resolución de problemas .....</b>	<b>64</b>
Auto-prueba .....	64
Diagnóstico incorporado .....	66
Problemas comunes .....	67
Problemas específicos del producto.....	69
<b>Apéndice .....</b>	<b>70</b>
Noticias FCC (U.S. solamente) y otra información reglamentaria .....	70
Contactar con Dell .....	70
Base de datos de productos de EU para etiqueta energética y hoja de información del producto .....	70

# Instrucciones de seguridad

---

Utilice las siguientes pautas de seguridad para proteger su monitor de daños potenciales y garantizar su seguridad personal. A menos que se indique lo contrario, cada procedimiento incluido en este documento asume que usted ha leído la información de seguridad que se envía con su monitor.



**Antes de usar el monitor, lea la información de seguridad que se envía con su monitor y también está impreso en el producto. Guarde la documentación en un lugar seguro para futuras consultas.**



**PRECAUCIÓN: El uso de controles, ajustes o procedimientos distintos a los especificados en esta documentación puede resultar en exposición al choque, peligros eléctricos y/o mecánicos.**

- Coloque el monitor sobre una superficie sólida y manéjelo con cuidado. La pantalla es frágil y puede dañarse si se cae o se golpea con fuerza.
- Asegúrese siempre de que su monitor esté clasificado eléctricamente para funcionar con la alimentación de CA disponible en su ubicación.
- Mantenga el monitor a temperatura ambiente. Las condiciones excesivas de frío o calor pueden tener un efecto adverso en el cristal líquido de la pantalla.
- Conecte el cable de alimentación del monitor a un tomacorriente de pared que esté cerca y accesible. Consulte [Conectar su monitor](#).
- No coloque ni utilice el monitor sobre una superficie mojada o cerca del agua.
- No someta el monitor a vibraciones severas o condiciones de alto impacto. Por ejemplo, no coloque el monitor dentro del maletero de un automóvil.
- Desenchufe el monitor cuando no vaya a utilizarlo durante un período de tiempo prolongado.
- Para evitar descargas eléctricas, no intente quitar ninguna cubierta ni tocar el interior del monitor.

# Sobre su monitor

---

## Contenido del paquete

Su monitor se envía con los componentes indicados en la tabla. Si falta algún componente, comuníquese con Dell. Para obtener más información, consulte [Contactar Dell](#).

 **NOTA:** Algunos ítems pueden ser opcionales y puede que no se envíe con su monitor. Es posible que algunas funciones no estén disponibles en determinados países.

 **NOTA:** Para configurar con cualquier otro soporte, consulte la documentación que se envió con el soporte.

	Pantalla
	Elevador de soporte
	Base de soporte
	Cubierta VESA
	Cable de energía (varía según el país)

	<p>Cable VGA (sólo SE2222HV)</p>
	<p>Cable HDMI (sólo SE2222H)</p>
	<ul style="list-style-type: none"> <li>♦ Guía de inicio rápido</li> <li>♦ Información de seguridad y reglamentaria</li> </ul>

## Características del producto

El monitor Dell SE2222H/SE2222HV tiene una matriz activa, Transistor de Película Fina (TFT), Pantalla de Cristal Líquido (LCD), anti estático, y retroiluminación LED.

Las características del monitor incluyen:

- 54.48 cm (21.45 pulg.) pantalla de área visible diagonal (medido en diagonal). Resolución de 1920 x 1080, con soporte de pantalla completa para resoluciones más bajas.
- Amplios ángulos de visión de 178 grados en dirección vertical y horizontal.
- **SE2222H:** La conectividad HDMI simplifica y facilita la conexión con sistemas nuevos y heredados.
- Capacidad de Plug and Play, si es compatible con su computadora.
- Los ajustes de Visualización en Pantalla (OSD) son para una fácil configuración y optimización de la pantalla.
- $\leq 0.3$  W en modo de espera.
- Optimice la comodidad visual con una pantalla sin parpadeos.
- El monitor adopta la certificación TÜV sin parpadeo, que elimina el parpadeo visible del ojo, brinda una experiencia de visualización cómoda y evita que los usuarios sufran de tensión y fatiga visual.
- Ranura para bloqueo de seguridad.
- Vidrio sin arsénico y panel sin mercurio.
- BFR/PVC-Reducido (las placas de circuito dentro de su monitor están fabricadas con laminados sin BFR/PVC).
- Cumple con RoHS.



**ADVERTENCIA:** Los posibles efectos a largo plazo de la emisión de luz azul del monitor pueden causar daños en los ojos, incluyendo fatiga ocular, fatiga visual digital, y así sucesivamente. La función de Vista Cómoda está diseñada para reducir la cantidad de luz azul emitida por el monitor para optimizar la comodidad de los ojos.



# Identificación de funciones y controles

## Vista frontal

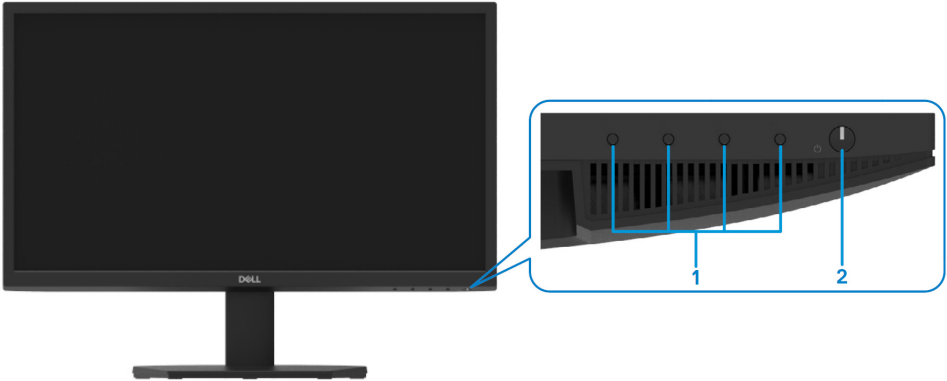

Etiqueta	Descripción	Uso
1	Botones de función	Para acceder al menú OSD y cambiar la configuración si es necesario. Para obtener más información, consulte <a href="#">Usar el control del panel frontal</a> .
2	Botón de On/Off (con indicador LED)	Para encender o apagar el monitor. La luz blanca fija indica que el monitor está encendido y funcionando normalmente. La luz blanca parpadeante indica que el monitor está en modo de espera.

## Vista trasera

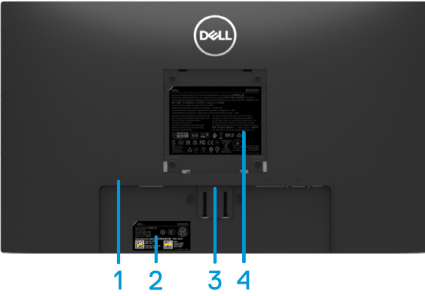

Sin soporte para monitor



Con soporte para monitor

Etiqueta	Descripción	Uso
1	Ranura para bloqueo de seguridad	Para asegurar el monitor con un bloqueo de seguridad (comprado por separado).
2	Etiqueta reglamentaria, código de barras, número de serie y etiqueta de servicio	Lista de aprobaciones regulatorias. Consulte esta etiqueta si necesita ponerse en contacto con Dell para soporte técnico. La etiqueta de servicio es un identificador alfanumérico único que permite a los técnicos de servicio de Dell identificar los componentes de hardware de su computadora y acceder a la información de la garantía.
3	Botón de liberación del soporte	Suelte el soporte del monitor.
4	Información reglamentaria	Lista de aprobaciones regulatorias.
5	Ranura para gestión de cables	Organizar los cables.

## Vista lateral



## Vista inferior, sin soporte para monitor

SE2222H



Etiqueta	Descripción	Uso
1	Puerto de energía	Para conectar el cable de energía del monitor.
2	Puerto HDMI	Para conectar el monitor a su computadora usando un cable HDMI.
3	Puerto VGA	Para conectar el monitor a su computadora usando un cable VGA.

SE2222HV



Etiqueta	Descripción	Uso
1	Puerto de energía	Para conectar el cable de energía del monitor.
2	Puerto VGA	Para conectar el monitor a su computadora usando un cable VGA.

## Especificaciones del monitor

Descripción	Valores
Tipo de pantalla	Matriz activa-TFT LCD
Tipo de panel	Alineación vertical (VA)
Área visible	
Diagonal	544,83 mm (21,45 pulg.)
Área activa:	
Horizontal	478,66 mm (18,84 pulg.)
Vertical	260,28 mm (10,25 pulg.)
Área	1245,86 cm <sup>2</sup> (193,11 pulg. <sup>2</sup> )
Tamaño de píxel	0,249x0,241 mm
Píxel por pulgada (PPI)	103
Ángulo de visión:	
Horizontal	178° (típico)
Vertical	178° (típico)
Brillo	250 cd/m <sup>2</sup> (típico)
Relación de contraste	3000 a 1 (típico)
Recubrimiento de placa frontal	Antideslumbrante con dureza 3H
Retroiluminación	Sistema de luz de borde LED
Tiempo de respuesta (gris a gris)	Modo normal 12ms Modo rápido 8ms
Profundidad del color	16,7 millones de colores
Gama de colores	CIE 1931 (72%)
Compatibilidad con el administrador de visualización de Dell	Sí
Conectividad	SE2222H: un puerto VGA y un puerto HDMI 1.4 (HDCP 1.4) SE2222HV: un puerto VGA
Ancho del bisel (borde del monitor al área activa)	- Parte superior: 12,8 mm (0,50 pulg.) - Izquierdo/Derecho: 12,8 mm (0,50 pulg.) - Fondo: 16,92 mm (0,67 pulg.)
Seguridad	Ranura de bloqueo de seguridad para bloqueo de cable (compra opcional)
Ángulo de inclinación	-5° a 21°

## Especificaciones de resolución

Descripción	Valores
Rango de escaneo horizontal	30 kHz a 83 kHz (automático)
Rango de escaneo vertical	48Hz a 75Hz (automático)
Resolución preestablecida máxima	1920 x 1080 a 60 Hz

## Modos de visualización preestablecidos

Modo de visualización	Frecuencia horizontal (kHz)	Frecuencia vertical (Hz)	Reloj de píxeles (MHz)	Polaridad de sincronización (Horizontal/Vertical)
720 x 400	31,5	70,1	28,3	-/+
640 x 480	31,5	60,0	25,2	-/-
640 x 480	37,5	75,0	31,5	-/-
800 x 600	37,9	60,3	40,0	+/+
800 x 600	46,9	75,0	49,5	+/+
1024 x 768	48,4	60,0	65,0	-/-
1024 x 768	60,0	75,0	78,8	+/+
1152 x 864	67,5	75,0	108,0	+/+
1280 x1024	64,0	60,0	108,0	+/+
1280 x1024	80,0	75,0	135,0	+/+
1600 x 900	60,0	60,0	108,0	+/+
1920 x1080	67,5	60,0	148,5	+/+

## Especificaciones eléctricas

Descripción	SE2222H	SE2222HV
Señales de entrada de vídeo	<ul style="list-style-type: none"> <li>• RGB analógico: <math>0,7 \text{ V} \pm 5 \%</math>, impedancia de entrada de <math>75 \Omega</math></li> <li>• HDMI 1.4 (HDCP 1.4), 600mV para cada línea diferencial, impedancia de entrada de <math>100 \Omega</math> por par diferencial</li> </ul>	<ul style="list-style-type: none"> <li>• RGB analógico: <math>0,7 \text{ V} \pm 5 \%</math>, impedancia de entrada de <math>75 \Omega</math></li> </ul>
Señales de entrada de sincronización	Sincronizaciones horizontales y verticales separadas, nivel de TTL sin polaridad, SOG (Compuesto SYNC en verde)	
Voltaje/frecuencia/corriente de entrada de CA	100 VAC a 240 VAC/50 Hz o 60 Hz $\pm 3 \text{ Hz}$ /1,5 A (máximo)	
Corriente de irrupción	30 A (entrada de 120 V AC) 60 A (entrada de 240 V AC)	
Consumo de energía	0,3 W (modo de Off) <sup>1</sup> 0,3 W (modo de Standby) <sup>1</sup> 14,1 W (modo de On) <sup>1</sup> 22 W (Max) <sup>2</sup> 14,2 W (Pon) <sup>3</sup> 45,25 kWh (TEC) <sup>3</sup>	0,3 W (modo de Off) <sup>1</sup> 0,3 W (modo de Standby) <sup>1</sup> 14,1 W (modo de On) <sup>1</sup> 20 W (Max) <sup>2</sup> 14,2 W (Pon) <sup>3</sup> 45,25 kWh (TEC) <sup>3</sup>

<sup>1</sup>Según se define en EU 2019/2021 y EU 2019/2013.

<sup>2</sup>Configuración de brillo y contraste máximo.

<sup>3</sup>P<sub>on</sub>: Consumo de energía del Modo de ON medido con referencia al método de prueba de Energy Star.

TEC: Consumo total de energía en kWh medido con referencia al método de prueba de Energy Star.

Este documento es sólo informativo y refleja el rendimiento del laboratorio. Su producto puede funcionar de manera diferente, dependiendo del software, los componentes y los periféricos que haya solicitado, y no tendrá la obligación de actualizar dicha información. En consecuencia, el cliente no debe confiar en esta información al tomar decisiones sobre tolerancias eléctricas o de otro tipo. No hay garantía expresa o implícita en cuanto a precisión o integridad.

## Características físicas

Descripción	Valores
Tipo de cable de señal:	
Análoga	D-Sub (VGA), 15 pines;
Digital	HDMI, 19 pines
<b>Dimensiones (con soporte):</b>	
Altura	384,08mm (15,12 pulg.)
Anchura	504,26mm (19,85 pulg.)
Profundidad	178,81mm (7,04 pulg.)
<b>Dimensiones (sin soporte):</b>	
Altura	295,38mm (11,63 pulg.)
Anchura	504,26mm (19,85 pulg.)
Profundidad	49,21mm (1,94 pulg.)
<b>Dimensiones de soporte:</b>	
Altura	173,93mm (6,85 pulg.)
Anchura	240,42mm (9,47 pulg.)
Profundidad	178,81mm (7,04 pulg.)
<b>Peso:</b>	
Con embalaje	4,40 kg (9,70 lb)
Con montaje de soporte y cables	2,89 kg (6,37 lb)
Sin montaje de soporte y cables (Para consideraciones de montaje en pared o montaje VESA - sin cables)	2,34 kg (5,15 lb)
Peso del montaje de soporte	0,33 kg (0,73 lb)

## Características ambientales

Descripción	SE2222H	SE2222HV
Temperatura:		
En operación	0°C to 40°C (32°F to 104°F)	
No en operación: Almacenamiento Envío	<ul style="list-style-type: none"> <li>• -20°C a 60°C (-4°F a 140°F)</li> <li>• -20°C a 60°C (-4°F a 140°F)</li> </ul>	
Humedad:		
En operación	10% to 80% (sin condensación)	
No en operación: Almacenamiento Envío	<ul style="list-style-type: none"> <li>• 5% a 90% (sin condensación)</li> <li>• 5% a 90% (sin condensación)</li> </ul>	
Altitud:		
En operación (máximo)	5.000 m (16.400 pies)	
No en operación (máximo)	12.192 m (40.000 pies)	
Disipación térmica	75,06 BTU/hora (máximo) 48,1 BTU/hora (típico)	68,2 BTU/hora (máximo) 48,1 BTU/hora (típico)



## Asignaciones de pines

Conector D-Sub 15-pines

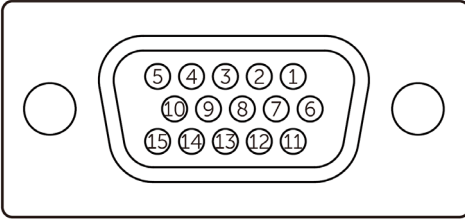

Número de PIN	Asignación de señales
1	Video-Rojo
2	Video-Verde
3	Video-Azul
4	GND
5	Auto-prueba
6	GND-R
7	GND-G
8	GND-B
9	DDC +5 V
10	GND-sync
11	GND
12	Datos DDC
13	H-sync
14	V-sync
15	Reloj DDC

## Asignaciones de pines

Conector HDMI 19-pines

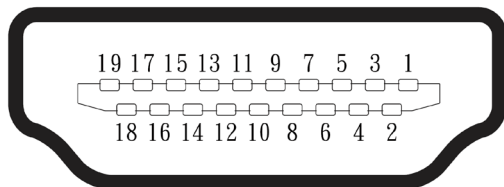

Número de PIN	Asignación de señales
1	DATOS TMDS 2+
2	DATOS TMDS 2+ ESCUDO
3	DATOS TMDS 2-
4	DATOS TMDS 1+
5	DATOS TMDS 1+ ESCUDO
6	DATOS TMDS 1-
7	DATOS TMDS 0+
8	DATOS TMDS 0+ ESCUDO
9	DATOS TMDS 0-
10	RELOJ TMDS +
11	RELOJ TMDS ESCUDO
12	RELOJ TMDS -
13	CEC
14	Reservado (N.C. en el dispositivo)
15	RELOJ DDC (SCL)
16	DATOS DDC (SDA)
17	Tierra DDC/CEC
18	POTENCIA +5 V
19	DETECCIÓN DE ENCHUFE CALIENTE

## Capacidad de plug and play

Puede instalar el monitor en cualquier sistema compatible con Plug and Play. El monitor proporciona automáticamente a la computadora sus Datos de Identificación de Visualización Extendida (EDID) usando los protocolos del Canal de Datos de Visualización (DDC), para que la computadora pueda configurarse y optimizar la configuración del monitor. La mayoría de las instalaciones del monitor son automáticas, puede seleccionar diferentes configuraciones según sea necesario. Para obtener más información sobre cómo cambiar la configuración del monitor, consulte [Operar su monitor](#).

## Política de calidad y píxel del monitor LCD

Durante el proceso de fabricación del monitor LCD, es normal que uno o más píxeles queden fijos en un estado invariable, que son difíciles de ver y no afectan la calidad de visualización ni la usabilidad. Para obtener más información sobre la Política de Calidad y Píxel del Monitor Dell, consulte el sitio de soporte de Dell en [www.dell.com/pixelguidelines](http://www.dell.com/pixelguidelines).

## Ergonomía

- △ **PRECAUCIÓN:** El uso inadecuado o prolongado del teclado puede provocar lesiones.
- △ **PRECAUCIÓN:** Ver la pantalla del monitor durante períodos prolongados puede provocar fatiga visual.

Para comodidad y eficiencia, observe las siguientes pautas al configurar y usar su estación de trabajo de computadora:

- Coloque su computadora de modo que el monitor y el teclado estén directamente frente a usted mientras trabaja. Hay estantes especiales disponibles comercialmente para ayudarlo a colocar correctamente su teclado.
- Para reducir el riesgo de fatiga visual y dolor de cuello / brazos / espalda / hombros por usar el monitor durante largos períodos de tiempo, le sugerimos que:
  1. Coloque la pantalla a 20~28 pulg. (50~70 cm) de sus ojos.
  2. Parpadee con frecuencia para humedecer sus ojos o mojar sus ojos con agua después de un uso prolongado del monitor.
  3. Tome descansos regulares y frecuentes durante 20 minutos cada dos horas.
  4. Aparte la mirada de su monitor y observe un objeto distante a 20 pies de distancia durante al menos 20 segundos durante los descansos.
  5. Realce estiramientos para aliviar tensiones en cuello / brazos / espalda / hombros durante los descansos.
- Asegúrese de que la pantalla del monitor esté al nivel de los ojos o ligeramente más baja cuando esté sentado frente al monitor.
- Ajuste la inclinación, el contraste y el brillo del monitor.
- Ajuste la iluminación ambiental a su alrededor (como las luces del techo, las lámparas de escritorio y las cortinas o persianas de las ventanas cercanas) para minimizar los reflejos y el resplandor en la pantalla del monitor.
- Utilice una silla que proporcione un buen apoyo para la espalda baja.
- Mantenga los antebrazos en posición horizontal con las muñecas en una posición neutra y cómoda mientras usa el teclado o el mouse.
- Deje siempre espacio para descansar las manos mientras usa el teclado o el mouse.
- Deje que la parte superior de los brazos descansen naturalmente en ambos lados.
- Asegúrese de que sus pies estén apoyados en el suelo.

- Cuando esté sentado, asegúrese de que el peso de sus piernas esté sobre sus pies y no sobre la parte delantera de su asiento. Ajuste la altura de su silla o use un reposapiés si es necesario para mantener una postura adecuada.
- Varíe sus actividades laborales. Trate de organizar su trabajo de modo que no tenga que sentarse a trabajar durante largos períodos de tiempo. Trate de estar de pie o levantarse y caminar a intervalos regulares.
- Mantenga el área debajo de su escritorio libre de obstrucciones y cables o cables de alimentación que puedan interferir con el asiento cómodo o presentar un riesgo potencial de tropiezo.

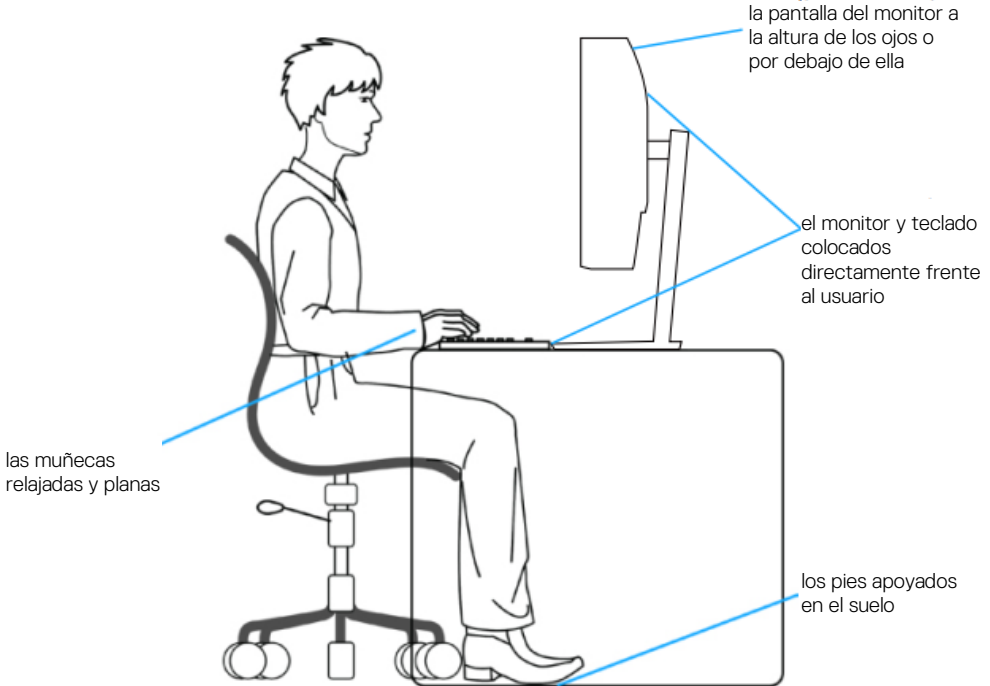

## Manejo y movimiento de su pantalla

Para garantizar que el monitor se manipule de forma segura al levantarlo o moverlo, siga las pautas mencionadas a continuación:

- Antes de mover o levantar el monitor, apague su computadora y monitor.
- Desconecte todos los cables desde el monitor.
- Coloque el monitor en la caja original con los materiales de embalaje originales.
- Sostenga firmemente el borde inferior y el lado del monitor sin aplicar una presión excesiva al levantar o mover el monitor.

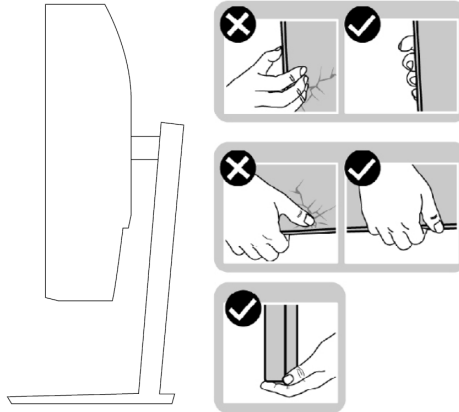

- Al levantar o mover el monitor, asegúrese de que la pantalla mire hacia el lado opuesto de usted y no presione el área de visualización para evitar rayones o daños.

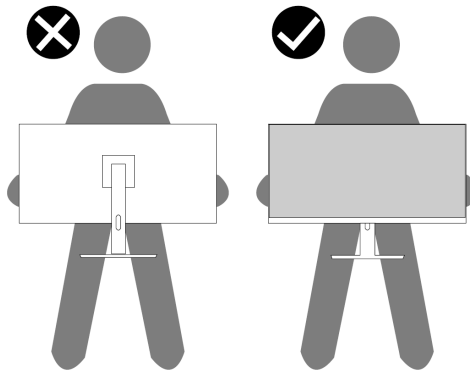

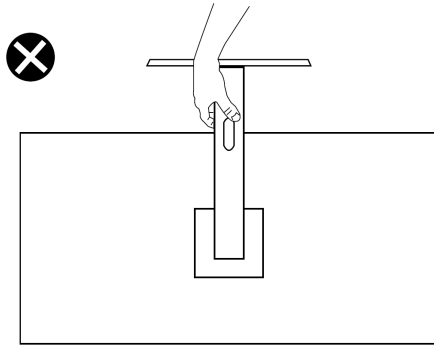

- Al transportar el monitor, evite golpes o vibraciones repentinas.
- Al levantar o mover el monitor, no dé la vuelta al monitor mientras sujeta la base o el elevador del soporte. Esto puede resultar en daños accidentales al monitor o causar lesiones personales.



## Pautas de mantenimiento

### Limpiar su monitor

-  **ADVERTENCIA:** Antes de limpiar el monitor, desenchufe el cable de alimentación del monitor desde el tomacorriente.
-  **PRECAUCIÓN:** Antes de limpiar el monitor, lea y siga las [Instrucciones de seguridad](#).

Para conocer las mejores prácticas, siga estas instrucciones al desembalar, limpiar o manipular su monitor:

- Para limpiar la pantalla, humedezca ligeramente un paño suave y limpio con agua. Si es posible, utilice una toallita especial para limpiar pantallas o la solución adecuada para el recubrimiento antiestático. No utilice benceno, diluyente, amoníaco, limpiadores abrasivos ni aire comprimido.
- Utilice un paño ligeramente humedecido para limpiar el monitor. Evite usando detergente de cualquier tipo, ya que algunos detergentes dejan una película lechosa en el monitor.
- Si nota el polvo blanco al desembalar su monitor, límpielo con un paño.
- Manipule su monitor con cuidado ya que el monitor de color negro puede rayarse.
- Para ayudar a mantener la mejor calidad de imagen en su monitor, use un protector de pantalla que cambie dinámicamente y apague su monitor cuando no esté en uso.

# Configurar el monitor

---

## Conectar el soporte

 **NOTA:** El soporte no está colocado cuando el monitor sale de fábrica.

Para colocar el soporte del monitor:

1. Conecte el elevador de soporte a la base del soporte, y lo deslice sobre la base del soporte hasta que encaje en su lugar.



2. Abra la cubierta protectora del monitor.





3. Alinee el elevador de soporte con las ranuras en la parte posterior del monitor.

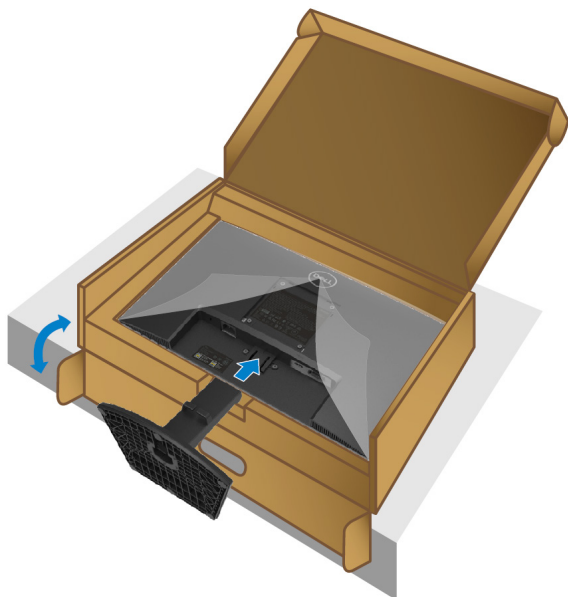

4. Deslice el ensamblaje del soporte hasta que encaje en su lugar.



5. Instale la cubierta VESA.

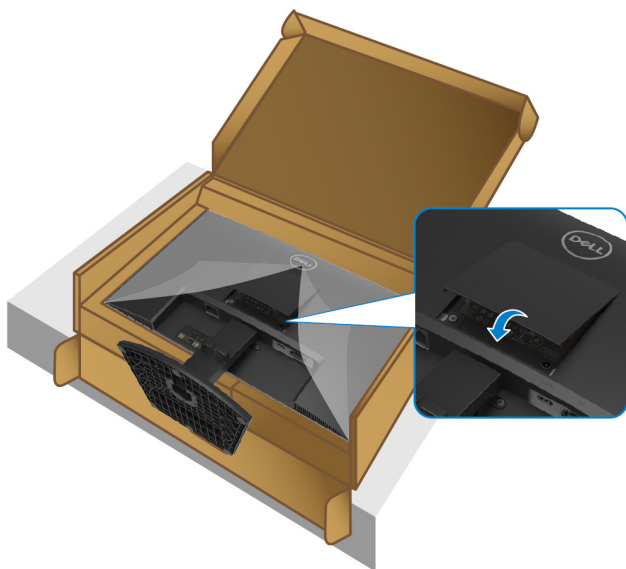

6. Sujete el elevador de soporte y levante el monitor con cuidado, luego colóquelo sobre una superficie plana.



7. Levante la cubierta protectora desde el monitor.

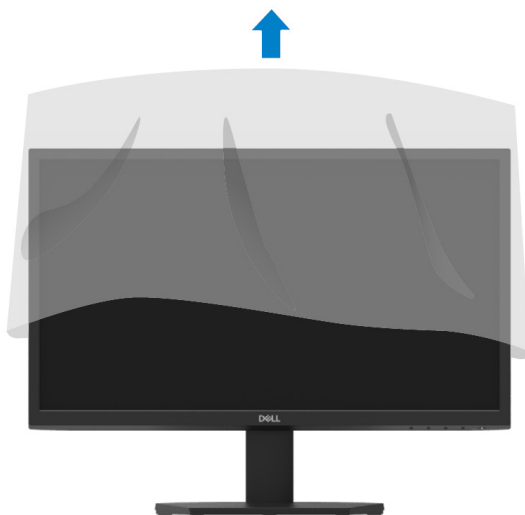

## Conectar su monitor

**⚠ ADVERTENCIA:** Antes de comenzar cualquier procedimiento de esta sección, siga las [Instrucciones de Seguridad](#).

**🔧 NOTA:** No conecte todos los cables a la computadora al mismo tiempo. Se recomienda enrutar los cables a través de la ranura de gestión de cables antes de conectarlos al monitor.

Para conectar su monitor a la computadora:

1. Apague su computadora y desconecte el cable de alimentación.
2. Conecte el cable VGA o HDMI de su monitor a la computadora.

## Conexión de cable VGA

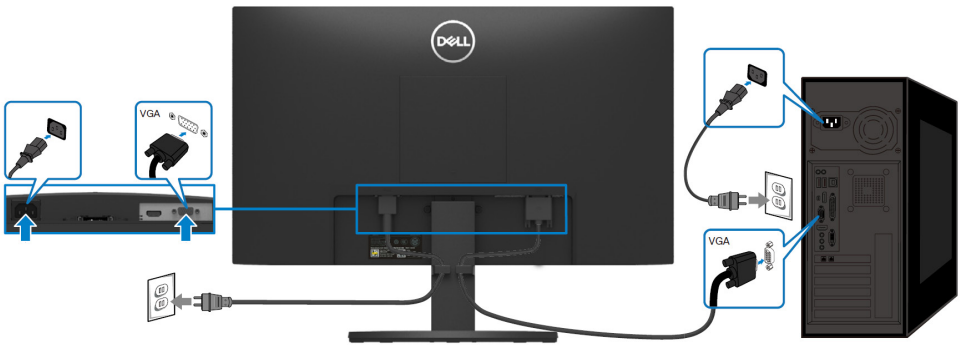

## Conexión de cable HDMI

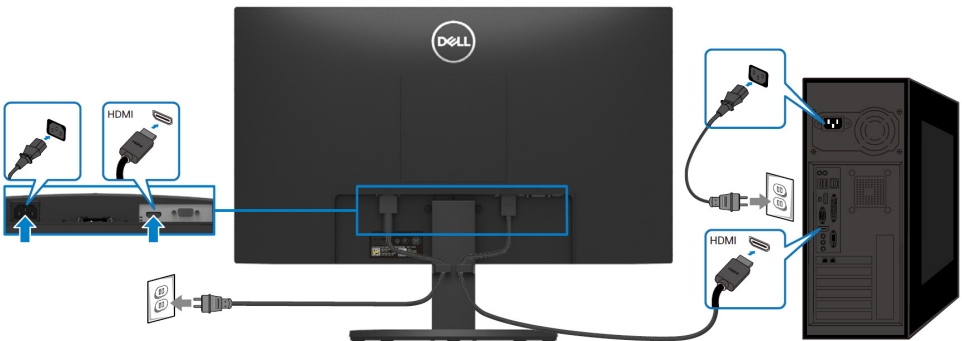

## Organizar cables

Utilice la ranura de gestión de cables para enrutar los cables conectados a su monitor.

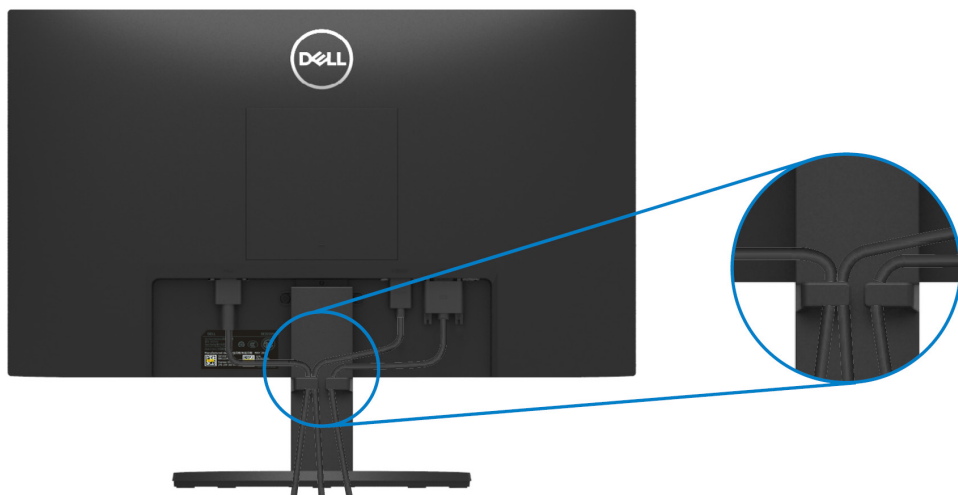

## Eliminar el soporte del monitor

 **NOTA:** Para evitar rayones en la pantalla al retirar el soporte, asegúrese de que el monitor esté colocado sobre una superficie suave y limpia.

### Para quitar el soporte:

1. Coloque el monitor sobre un paño suave o un cojín a lo largo del escritorio.



2. Incline el soporte hacia abajo para acceder al botón de liberación.



3. Use un destornillador largo para presionar el botón de liberación.

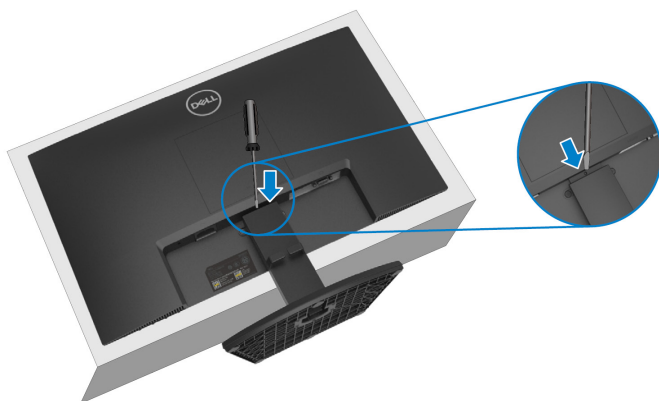

4. Mientras mantiene presionado el botón de liberación, saque el soporte.

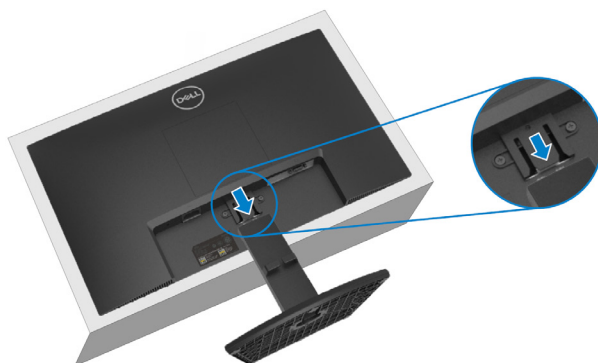

5. Presione hacia abajo el pestillo de la pestaña de liberación rápida en la parte inferior de la base para separar la base del elevador de soporte.

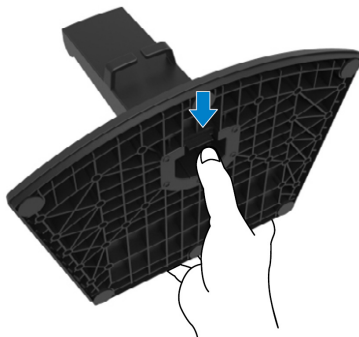

### Para quitar la cubierta VESA:

Presione el hoyuelo de la cubierta VESA para soltarlo de la parte posterior de la pantalla.



## Montaje en pared (opcional)

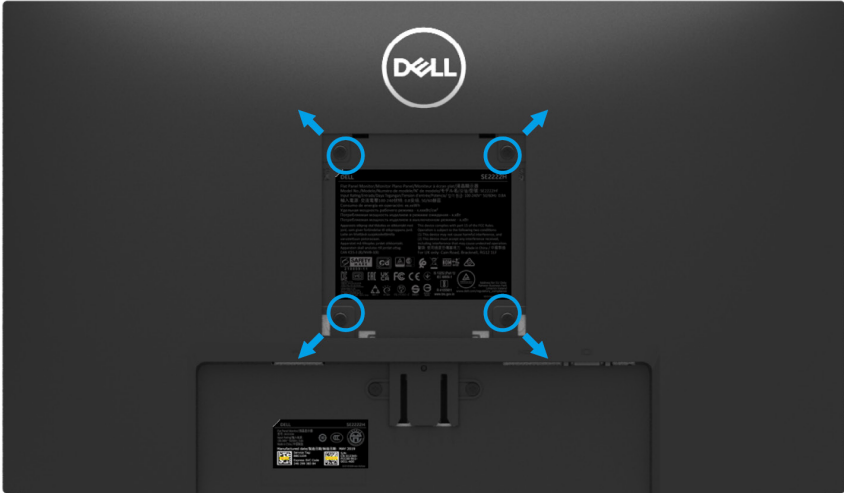

(Screw dimension: M4 x 10 mm).

Consulte las instrucciones que vienen con el kit de montaje en pared compatible con VESA.

1. Coloque el panel del monitor sobre un paño suave o un cojín sobre una mesa plana estable.
2. Retire el soporte. (Consulte [Retire el soporte del monitor](#))
3. Utilice un destornillador de estrella Phillips para quitar los cuatro tornillos que sujetan la cubierta de plástico.
4. Conecte el soporte de montaje del kit de montaje en pared al monitor.
5. Monte el monitor en la pared. Para obtener más información, consulte la documentación que se envió con el kit de montaje en pared.



**NOTA:** Para usar solo con soportes de montaje en pared con certificación UL o CSA o GS con un peso mínimo o una capacidad de carga de 9,12 kg.



# Operar su monitor

---

## Encender el monitor

Presione el botón  para encender el monitor.





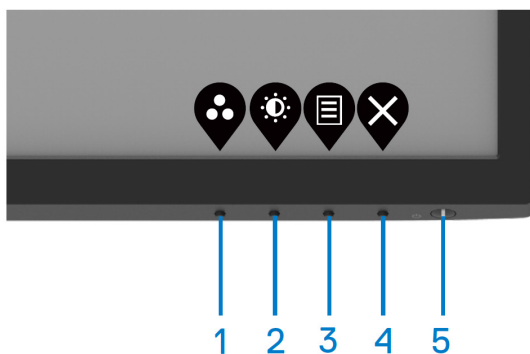

## Usar los controles del panel frontal

Utilice los botones de control en el borde inferior del monitor para ajustar la imagen que se muestra.



La siguiente tabla describe los botones de control:

Botones de control		Descripción
1	 Modo Preestablecido	Utilice este botón para elegir de una lista de modos preestablecidos.
2	 Brillo/Contraste	Para acceder directamente al menú Brillo y Contraste.
3	 Menú	Para iniciar el menú de Visualización en Pantalla (OSD), o para acceder a la lista de ítems/opciones de un ítem del menú. Para obtener más información, consulte <a href="#">Acceso al menú OSD</a> .
4	 Salida	Para salir o volver al menú principal OSD.
5	 Botón de energía (con luz de estado de energía)	Para encender o apagar el monitor.  La luz blanca fija indica que el monitor está encendido y funcionando normalmente. La luz blanca parpadeante indica que el monitor está en modo de espera.

## Use la función de bloqueo de OSD

Puede bloquear los botones de control del panel frontal para evitar el acceso al menú OSD y/o al botón de encendido.

### Use el menú Bloqueo para bloquear los botones.

1. Selecciona una de las siguientes opciones.

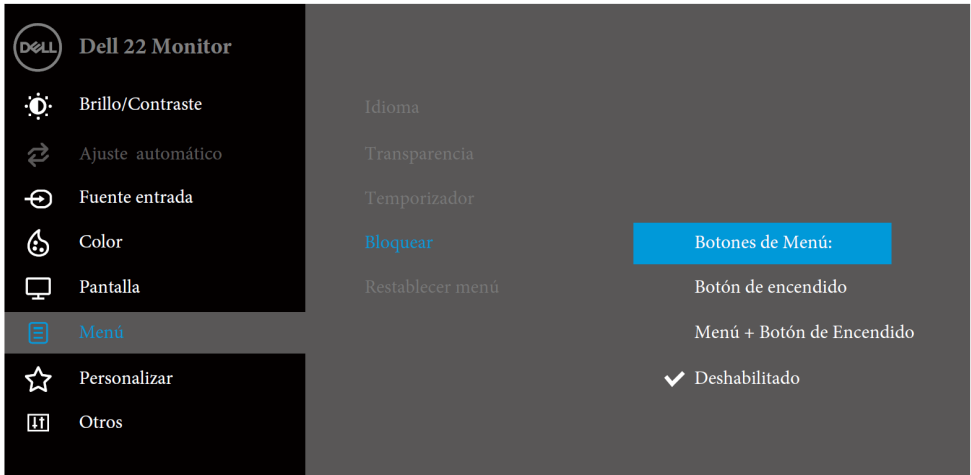

2. Aparece el siguiente mensaje.

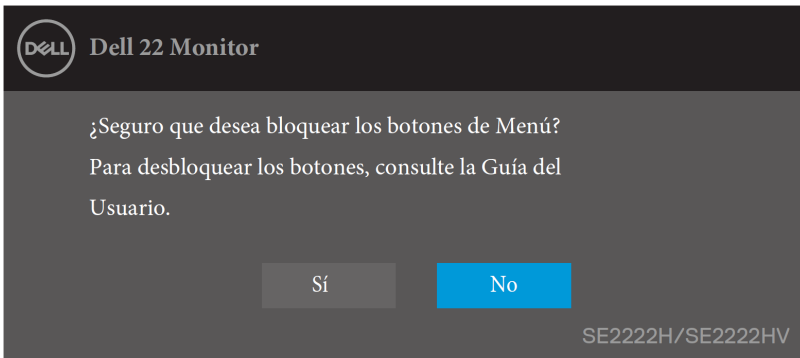

3. Seleccione Sí para bloquear los botones. Una vez bloqueado, al presionar cualquier botón de control se mostrará el icono de bloqueo .



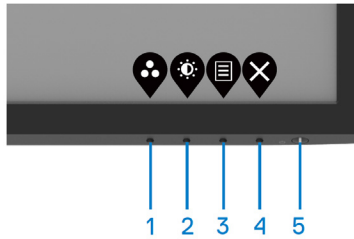

Use el botón de control del panel frontal para bloquear los botones.

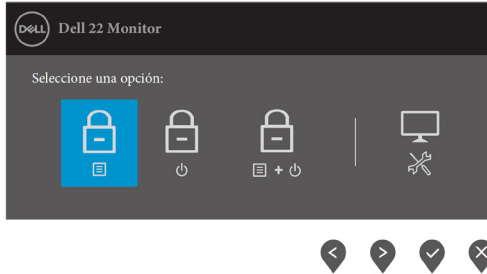

1. Mantenga presionado el Botón 4 durante cuatro segundos, aparecerá un menú en la pantalla.







2. Seleccione una de las siguientes opciones:

Opciones	Descripción
1  Bloqueo de Botones de Menú	Use esta opción para bloquear la función del menú OSD.
2  Bloqueo de Botón de Encendido	Use esta opción para bloquear el botón de encendido.
3  Bloqueo de Botones de Menú y Botón de Encendido	Use esta opción para bloquear el menú OSD y el botón de encendido.
4  Diagnósticos Incorporados	Use esta opción para ejecutar los diagnósticos incorporados; consulte <a href="#">Diagnósticos Incorporados</a> .

## Para desbloquear los botones.

Mantenga presionado el **Botón 4** durante cuatro segundos hasta que aparezca un menú en la pantalla. La siguiente tabla describe las opciones para desbloquear los botones de control del panel frontal.





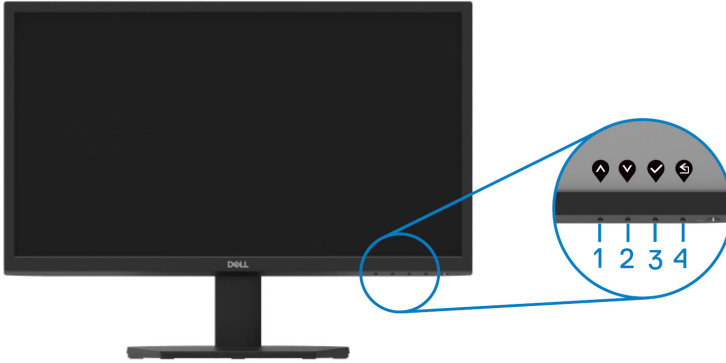

Opciones	Descripción
1  Desbloqueo de Botones de Menú	Use esta opción para desbloquear la función del menú OSD.
2  Desbloqueo de Botón de Encendido	Use esta opción para desbloquear el botón de encendido.
3  Desbloqueo de Botones de Menú y Botón de Encendido	Use esta opción para desbloquear el menú OSD y el botón de encendido.
4  Diagnósticos Incorporados	Use esta opción para ejecutar los diagnósticos incorporados; consulte <a href="#">Diagnósticos Incorporados</a> .

## Controles de OSD

Utilice los botones del borde inferior del monitor para ajustar la configuración de imagen.



Botones de control	Descripción
1  Up	Use el botón Up para aumentar los valores o moverse hacia arriba en un menú.
2  Down	Use el botón Down para disminuir los valores o moverse hacia abajo en un menú.
3  OK	Use el botón OK para confirmar su selección en un menú.
4  Back	Use el botón Back para volver al menú anterior.

# Usar el menú de Visualización en Pantalla (OSD)

## Acceder al menú OSD

 **NOTA:** Cualquier cambio que realice se guarda automáticamente cuando se mueve a otro menú, sale del menú OSD o espera a que el menú OSD se cierre automáticamente.





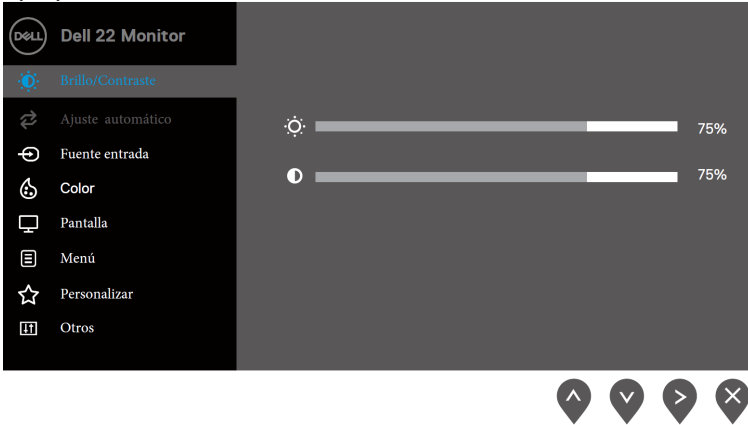

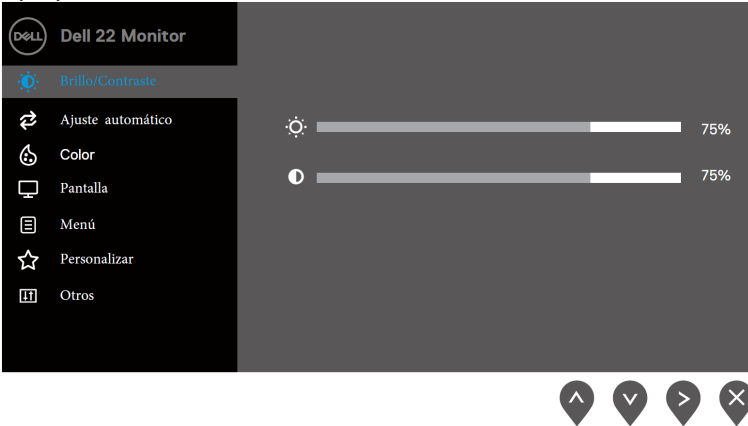

1. Presione el botón  para mostrar el menú principal OSD.

### Menú principal para SE2222H







### Menú principal para SE2222HV



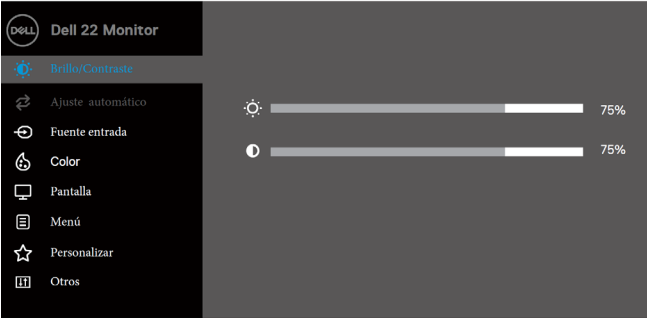
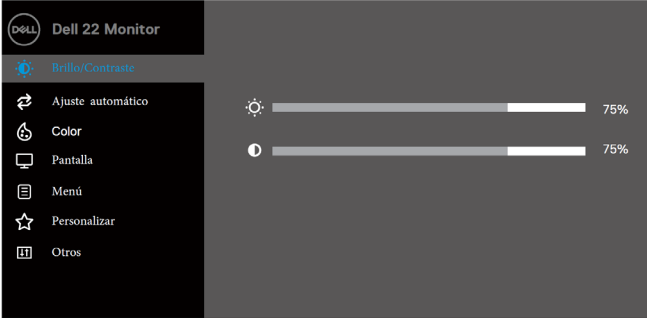

2. Presione los botones  y  para moverse entre las opciones de configuración. Cuando mueve de un icono a otro, se resalta el nombre de la opción.
3. Presione el botón  una vez para activar la opción resaltada.
4. Presione los botones  y  para seleccionar el parámetro deseado.
5. Presione el botón  y luego use los botones  y , de acuerdo con los indicadores del menú, para realizar los cambios.
6. Seleccione el botón  para volver al menú principal.









Icono	Menú y submenús	Descripción
	<b>Brillo/Contraste</b>	<p>Use esta opción para activar el ajuste de brillo/contraste. SE2222H</p>  <p>SE2222HV</p> 
	<b>Brillo</b>	<p>El Brillo ajusta la luminancia de la retroiluminación.</p> <p>Presione el botón  para aumentar el brillo y presione el botón  para disminuir el brillo (min. 0; max. 100).</p>
	<b>Contraste</b>	<p>Primero ajuste el brillo y luego ajuste el contraste solo si es necesario realizar más ajustes.</p> <p>Presione el botón  para aumentar el contraste y presione el botón  para disminuir el contraste (min. 0; max. 100). La función de contraste ajusta el grado de diferencia entre oscuridad y claridad en la pantalla.</p>

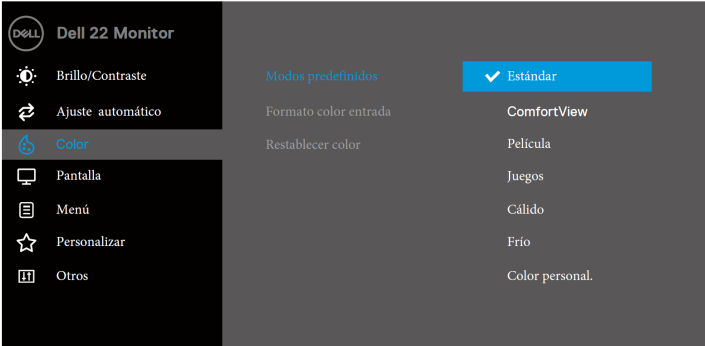











Icono	Menú y submenús	Descripción
	<b>Ajuste Automático</b>	<p>Use esta opción para activar la configuración automática y el menú de ajuste. SE2222H</p>  <p>SE2222HV</p>  <p>El siguiente cuadro de diálogo aparece en una pantalla negra mientras el monitor se ajusta automáticamente a la entrada actual:</p>  <p>El Ajuste Automático permite que el monitor se ajuste automáticamente a la señal de video entrante. Después de usar el Ajuste Automático, puede sintonizar aún más su monitor usando los controles Pixel Clock (Grueso) y Fase (Fino) en Pantalla. <b>NOTA: El Ajuste Automático no ocurre si presiona el botón mientras no hay señales de entrada de video activas o cables conectados.</b> <b>Esta opción solo está disponible cuando usa el conector analógico (VGA).</b></p>

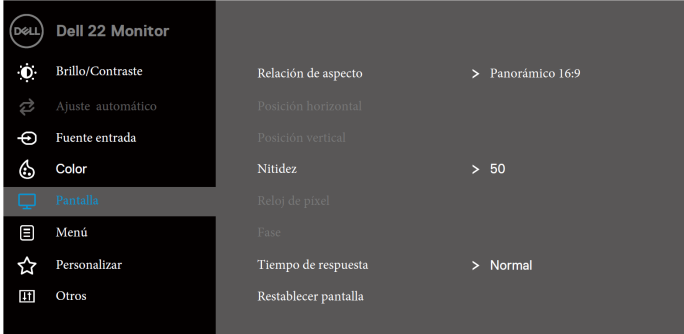



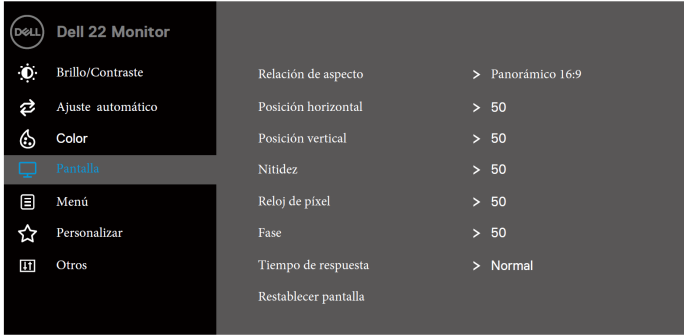



Icono	Menú y submenús	Descripción
	<b>Fuente de Entrada</b>	<p>Use el menú Fuente de Entrada para alternar entre las diferentes señales de video que pueden estar conectadas a su monitor (sólo SE2222H).</p>  <p style="text-align: right;"></p>
	<b>VGA</b>	Presione  para seleccionar la fuente de entrada VGA cuando usa el conector VGA.
	<b>HDMI</b>	Presione  para seleccionar la fuente de entrada HDMI cuando usa el conector HDMI.
	<b>Selección Automática</b>	Seleccione Selección Automática para buscar señales de entrada disponibles.
	<b>Restablecer Fuente de Entrada</b>	Seleccione esta opción para restablecer la fuente de entrada predeterminada.
	<b>Color</b>	<p>Use color para ajustar el modo de configuración de color. SE2222H</p>  <p style="text-align: right;"></p>

Icono	Menú y submenús	Descripción
		<p>SE2222HV</p> 
	<p><b>Preset Modes</b></p>	<p>Cuando selecciona Modos Preestablecidos, puede elegir <b>Estándar</b>, <b>Vista Cómoda</b>, <b>Película</b>, <b>Juego</b>, <b>Cálido</b>, <b>Frío</b>, o <b>Color Personalizado</b> de la lista.</p> <ul style="list-style-type: none"> <li>• <b>Estándar:</b> Cargue la configuración de color predeterminada del monitor. Este es el modo preestablecido predeterminado.</li> <li>• <b>Vista cómoda:</b> Disminuya el nivel de luz azul que emite la pantalla para que la visualización sea más cómoda para sus ojos.  <b>NOTA:</b> Para reducir el riesgo de fatiga visual y dolor de cuello / brazos / espalda / hombros por usar el monitor durante largos períodos de tiempo, le sugerimos que: <ul style="list-style-type: none"> <li>- Coloque la pantalla a unas 20~28 pulg. (50~70 cm) de sus ojos.</li> <li>- Parpadee con frecuencia para humedecer o lubricar sus ojos.</li> <li>- Tome descansos regulares de 20 minutos cada dos horas.</li> <li>- Aparte la mirada de su monitor y observe un objeto distante a 20 pies de distancia durante al menos 20 segundos durante los descansos.</li> <li>- Realce estiramientos para aliviar tensiones en cuello / brazos / espalda / hombros durante los descansos.</li> </ul> </li> <li>• <b>Película:</b> Cargue la configuración de color ideal para películas.</li> <li>• <b>Juego:</b> Cargue la configuración de color ideal para la mayoría de las aplicaciones de juegos.</li> <li>• <b>Cálido:</b> Aumente la temperatura del color. La pantalla aparece más cálida con un tinte rojo/amarillo.</li> <li>• <b>Frío:</b> Disminuye la temperatura del color. La pantalla parece más fría con un tinte azul.</li> <li>• <b>Color Personalizado:</b> Le permite ajustar manualmente la configuración de color.</li> </ul> <p>Presione los botones  y  para ajustar los valores de los tres colores (R, G, B) y cree su propio modo de color preestablecido.</p>





Icono	Menú y submenús	Descripción
		<p><b>SE2222H</b></p>  <p><b>SE2222HV</b></p> 

Icono	Menú y submenús	Descripción
	<b>Input Color Format</b>	<p>Le permite configurar el modo de entrada de video en:</p> <ul style="list-style-type: none"> <li>• <b>RGB:</b> Seleccione esta opción si su monitor está conectado a una computadora o un reproductor de media que soporta la salida RGB.</li> <li>• <b>YCbCr/YPbPr*:</b> Seleccione esta opción si su reproductor multimedia sólo admite la salida YCbCr/YPbPr.</li> </ul> <p><b>SE2222H</b></p>  <p><b>SE2222HV</b></p>  <p>* Cuando se selecciona la entrada VGA.</p>
	<b>Tono</b>	<p>Esta función puede cambiar el color de la imagen de video a verde o morado. Se utiliza para ajustar el tono de piel deseado.</p> <p>Use  o  para ajustar el tono de 0 a 100.</p> <p>Presione  para aumentar el tono verde de la imagen de video.</p> <p>Presione  para disminuir el tono morado de la imagen de video.</p> <p><b>NOTA: El ajuste de tono solo está disponible cuando selecciona el modo preestablecido de Película o Juego.</b></p>



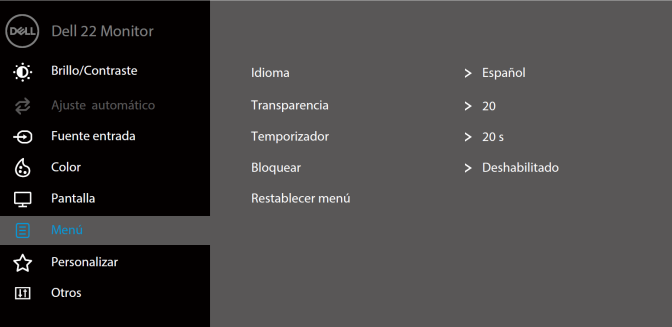
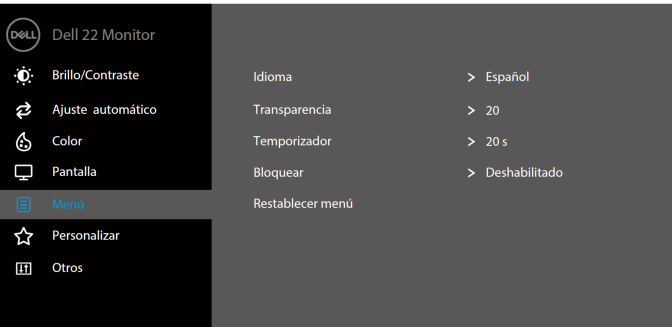

Icono	Menú y submenús	Descripción
	<b>Saturación</b>	<p>Esta función puede ajustar la saturación de color de la imagen de video.</p> <p>Use  o  para ajustar la saturación de 0 a 100.</p> <p>Presione  para aumentar la apariencia colorida de la imagen de video.</p> <p>Presione  para disminuir la apariencia colorida de la imagen de video.</p> <p><b>NOTA: El ajuste de saturación solo está disponible cuando selecciona el modo preestablecido de Película o Juego.</b></p>
	<b>Color Preestablecido</b>	<p>Restablezca la configuración de color del monitor a la configuración de fábrica.</p>
	<b>Visualización</b>	<p>Use la visualización para ajustar la imagen.</p> <p><b>SE2222H</b></p>  <p style="text-align: right;">     </p> <p><b>SE2222HV</b></p>  <p style="text-align: right;">     </p>

Icono	Menú y submenús	Descripción
	<b>Relación de Aspecto</b>	Ajuste la relación de la imagen a 16:9 o 4:3.
	<b>Posición Horizontal</b> (Solo entrada VGA)	Use  o  para mover la imagen hacia la izquierda y derecha. El mínimo es '0' (-). El máximo es '100' (+).
	<b>Posición Vertical</b> (Solo entrada VGA)	Use  o  para mover la imagen hacia arriba y abajo. El mínimo es '0' (-). El máximo es '100' (+).
	<b>Nitidez</b>	Esta función puede hacer que la imagen se vea más nítida o más suave.  Use  o  para ajustar la nitidez de 0 a 100.
	<b>Reloj de Píxeles (Solo entrada VGA)</b>	La función de Reloj de Píxeles le permite ajustar la calidad de la imagen en su monitor de acuerdo con sus preferencias.  Use los botones  o  para ajustar la mejor calidad de imagen.
	<b>Fase</b> (Solo entrada VGA)	Si no se obtienen resultados satisfactorios utilizando el ajuste de fase, utilice el ajuste de Reloj de Píxeles (grueso) y luego utilice la Fase (fino) de nuevo.
	<b>Tiempo de Respuesta</b>	Le permite seleccionar entre Normal (12 ms) o Rápido (8 ms).
	<b>Restablecer Visualización</b>	Seleccione esta opción para restaurar la configuración de visualización predeterminada.



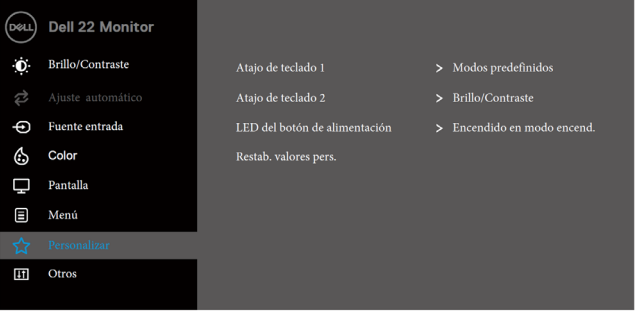

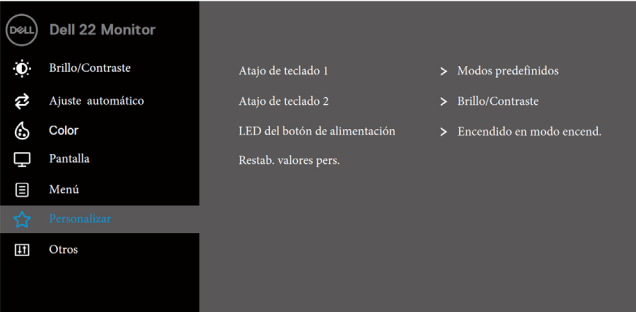
Icono	Menú y submenús	Descripción
	<b>Menú</b>	<p>Seleccione esta opción para ajustar la configuración del OSD, como los idiomas del OSD, la cantidad de tiempo, el menú permanece en pantalla, etc.</p> <p>SE2222H</p>  <p>SE2222HV</p> 
	<b>Idioma</b>	<p>Las opciones de idioma configuran la visualización del OSD en uno de los ocho idiomas: Inglés, español, francés, alemán, portugués brasileño, ruso, chino simplificado o japonés.</p>
	<b>Transparencia</b>	<p>Seleccione esta opción para cambiar la transparencia del menú presionando los botones  o  de 0 a 100.</p>
	<b>Temporizador</b>	<p>Tiempo de espera de OSD: establece la duración del tiempo, el OSD permanecerá activo después de la última vez que presione un botón.</p> <p>Use  o  para ajustar el control deslizante en incrementos de 1 segundo, de 5 a 60 segundos.</p>

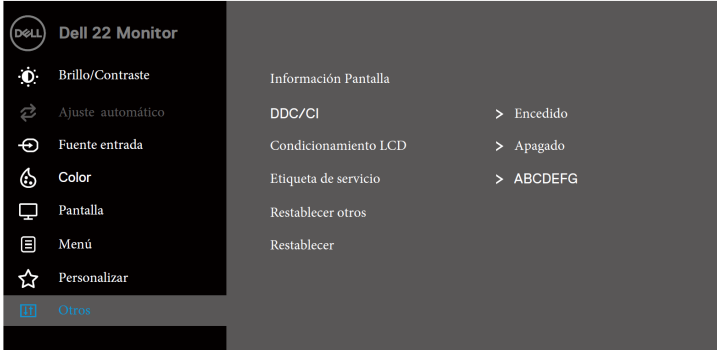
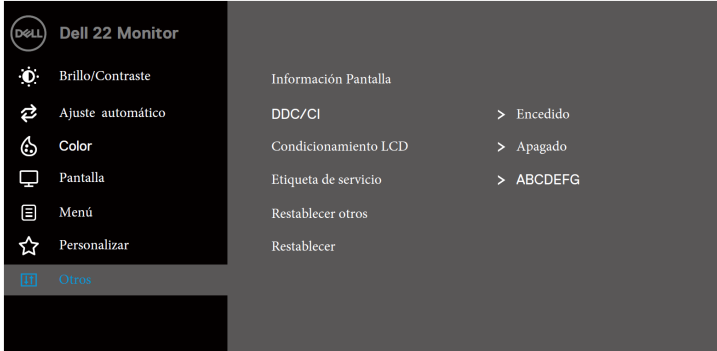

Icono	Menú y submenús	Descripción
	<p><b>Bloqueo</b></p>	<p>Con los botones de control del monitor bloqueados, puede evitar que las personas accedan a los controles. También evita la activación accidental en la configuración de varios monitores en paralelo.</p> <p><b>SE2222H</b></p>  <p><b>SE2222HV</b></p>  <ul style="list-style-type: none"> <li>• <b>Botones de Menú:</b> Todos los botones de menú / función (excepto el botón de encendido) están bloqueados y el usuario no puede acceder a ellos.</li> <li>• <b>Botón de Encendido:</b> Sólo el botón de encendido está bloqueado y el usuario no puede acceder a él.</li> <li>• <b>Menú + Botón de Encendido:</b> Los botones de menú / función &amp; botón de encendido están bloqueados y el usuario no puede acceder a ellos.</li> </ul> <p>La configuración predeterminada es <b>Desactivar</b>.</p> <p><b>NOTA: Para desbloquear los botones, mantenga presionada la tecla del monitor  durante 4 segundos.</b></p>
	<p><b>Restablecer Menú</b></p>	<p>Restablezca todas las configuraciones del OSD a los valores preestablecidos de fábrica.</p>

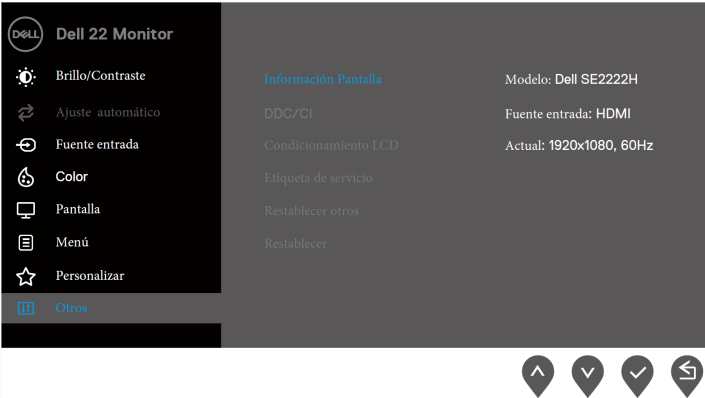
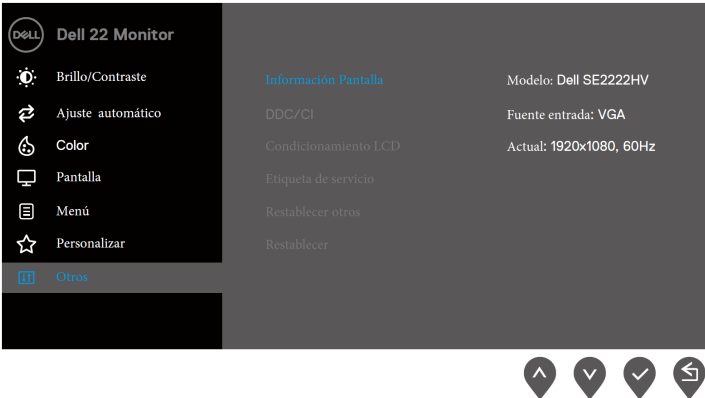

Icono	Menú y submenús	Descripción
	<b>Personalizar</b>	<p>Le permite elegir una función entre Tecla de Acceso Directo 1, Tecla de Acceso Directo 2, Botón de Encendido LED, Restablecer Personalización, Modos Preestablecidos, o Brillo/Contraste, y configúrelo como tecla de acceso directo.</p> <p><b>SE2222H</b></p>  <p style="text-align: right;">  </p> <p><b>SE2222HV</b></p>  <p style="text-align: right;">  </p>
	<b>Tecla de Acceso Directo 1</b>	<p>Le permite seleccionar uno de los siguientes: Modos Preestablecidos, Brillo/Contraste, Ajuste Automático, Fuente de Entrada (solo SE2222H), Relación de Aspecto, para configurar la Tecla de Acceso Directo 1.</p>
	<b>Tecla de Acceso Directo 2</b>	<p>Le permite seleccionar uno de los siguientes: Modos Preestablecidos, Brillo/Contraste, Ajuste Automático, Fuente de Entrada (solo SE2222H), Relación de Aspecto, para configurar la Tecla de Acceso Directo 2.</p>
	<b>Botón de Encendido LED</b>	<p>Le permite configurar el indicador LED de encendido On u Off en Modo de On para ahorrar energía.</p>
	<b>Restablecer Personalización</b>	<p>Le permite restaurar la tecla de acceso directo a la configuración predeterminada.</p>

Icono	Menú y submenús	Descripción
	<b>Otros</b>	<div data-bbox="325 177 1042 563"> <p><b>SE2222H</b></p>  <ul style="list-style-type: none"> <li><b>Dell 22 Monitor</b></li> <li>Brillo/Contraste: Información Pantalla</li> <li>Ajuste automático: DDC/CI &gt; Encendido</li> <li>Fuente entrada: Condicionamiento LCD &gt; Apagado</li> <li>Color: Etiqueta de servicio &gt; ABCDEFG</li> <li>Pantalla: Restablecer otros</li> <li>Menú: Restablecer</li> <li>Personalizar</li> <li><b>Otros</b></li> </ul> </div> <div data-bbox="325 563 1042 1002"> <p><b>SE2222HV</b></p>  <ul style="list-style-type: none"> <li><b>Dell 22 Monitor</b></li> <li>Brillo/Contraste: Información Pantalla</li> <li>Ajuste automático: DDC/CI &gt; Encendido</li> <li>Color: Condicionamiento LCD &gt; Apagado</li> <li>Pantalla: Etiqueta de servicio &gt; ABCDEFG</li> <li>Menú: Restablecer otros</li> <li>Personalizar: Restablecer</li> <li><b>Otros</b></li> </ul> </div>

Icono	Menú y submenús	Descripción
	<b>Mostrar información</b>	<p>Presione para mostrar la información sobre la pantalla.</p> <p><b>SE2222H</b></p>  <p><b>SE2222HV</b></p> 

Icono	Menú y submenús	Descripción
	<p><b>DDC/CI</b></p>	<p>DDC/CI (Mostrar Canal de Datos/Interfaz de Comando) le permite ajustar la configuración del monitor mediante el software de su computadora.</p> <p>Seleccione Off para desactivar esta función.</p> <p>Habilite esta función para obtener la mejor experiencia de usuario y un rendimiento óptimo de su monitor.</p> <p><b>SE2222H</b></p>  <p><b>SE2222HV</b></p> 

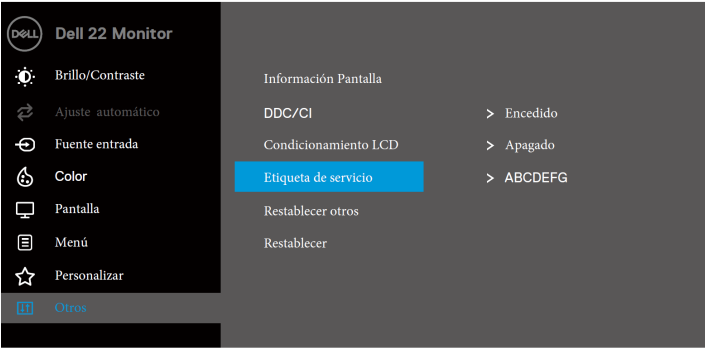
Icono	Menú y submenús	Descripción
	<p><b>LCD</b></p> <p><b>Acondicionamiento</b></p>	<p>Ayude a reducir los casos menores de retención de imagen. Dependiendo del grado de retención de imagen, el programa puede tardar algún tiempo en ejecutarse. Para iniciar el <b>Acondicionamiento de LCD</b>, seleccione On.</p> <p>SE2222H</p>  <p>SE2222HV</p> 

Icono	Menú y submenús	Descripción
	<b>Etiqueta de Servicio</b>	<p>Muestra el número de Etiqueta de Servicio del monitor.</p> <p>SE2222H</p>  <p>SE2222HV</p> 
	<b>Restablecer Otros</b>	<p>Restablezca todas las configuraciones en el menú de configuración de <b>Otros</b> a los valores predeterminados de fábrica.</p>
	<b>Restablecimiento de Fábrica</b>	<p>Restablece todas las configuraciones a los valores predeterminados de fábrica.</p>



## Mensajes de advertencia de OSD

El siguiente cuadro de Mensaje de Advertencia de Energía se aplica a las funciones de Brillo por primera vez cuando ajusta el nivel de Brillo por encima del nivel predeterminado.

### SE2222H

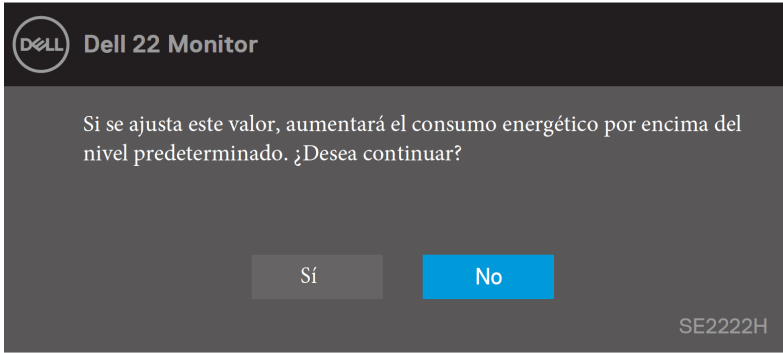

### SE2222HV

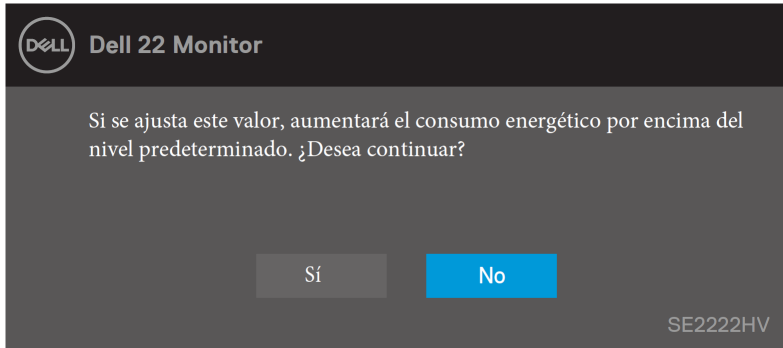

Antes de que se active la función de bloqueo, se muestra el siguiente mensaje.

### SE2222H

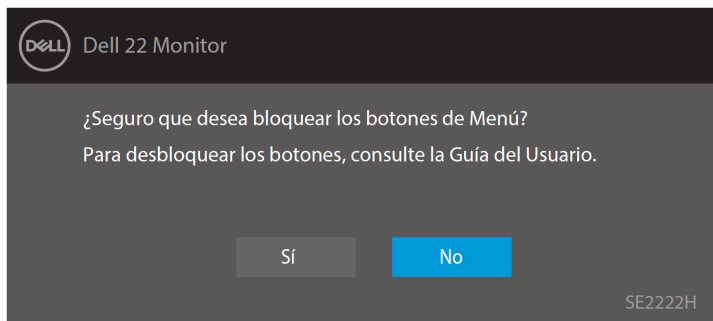

### SE2222HV

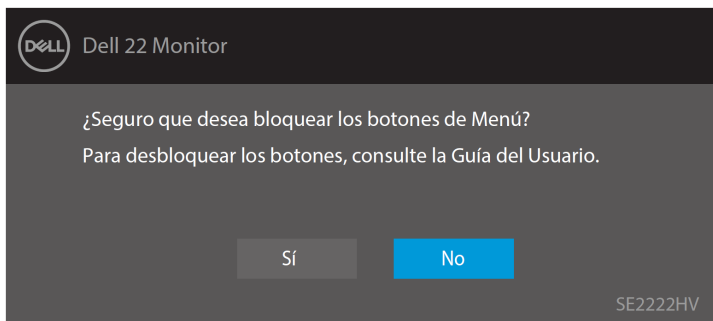

 **NOTA: El mensaje puede ser ligeramente diferente según la configuración seleccionada.**

Antes de que se desactive la función DDC/CI, se muestra el siguiente mensaje.

### SE2222H

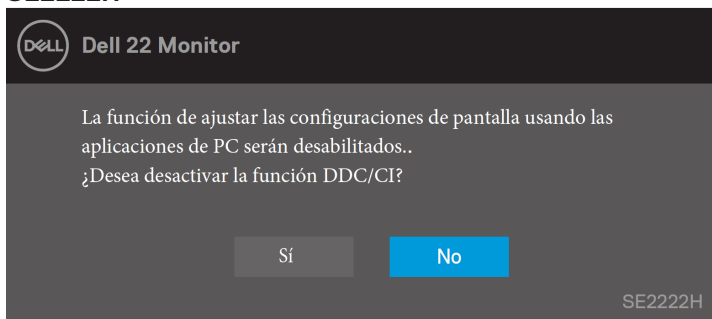

### SE2222HV

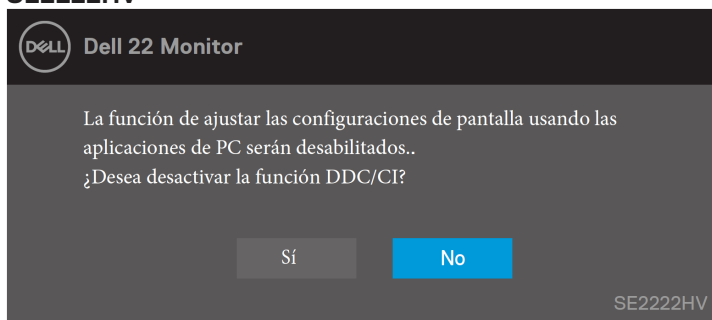

Cuando el monitor entra en Modo de Espera, aparece el siguiente mensaje.

### SE2222H

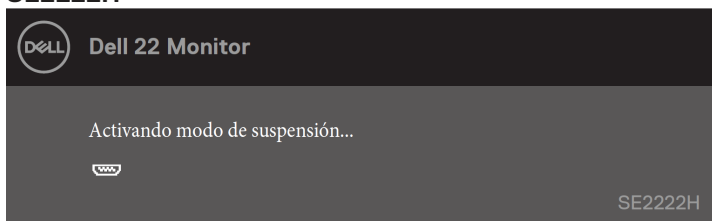

### SE2222HV

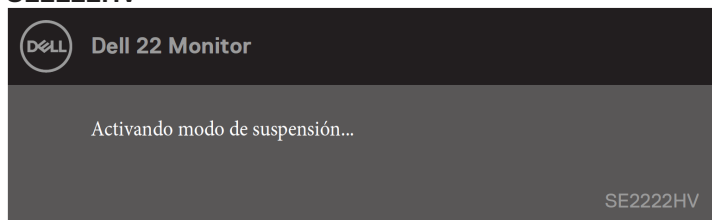

Si el cable VGA o HDMI no está conectado, aparece un cuadro de diálogo flotante. El monitor entrará en Modo de Espera después de 4 minutos si se deja en este estado.

### SE2222H

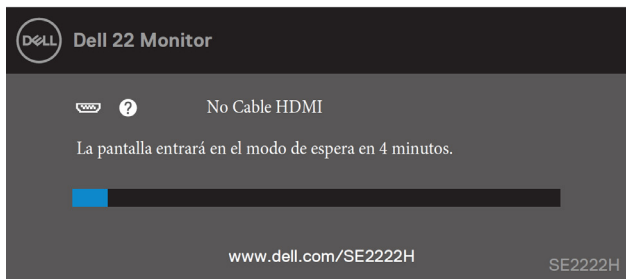

### SE2222H

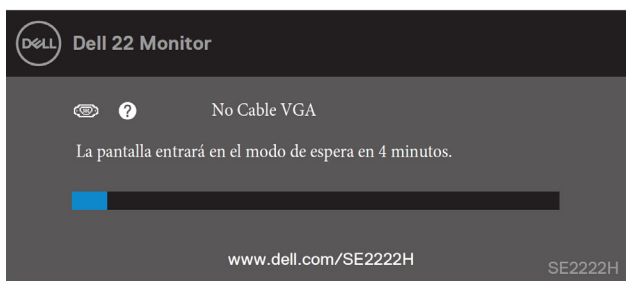

### SE2222HV

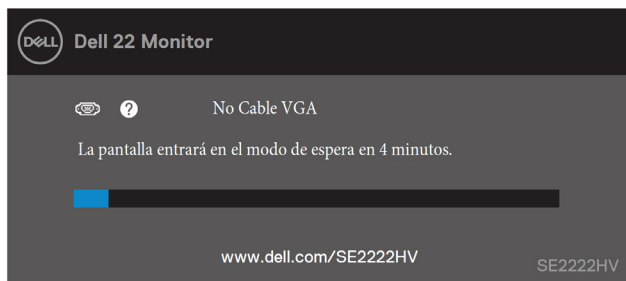

Consulte [Resolución de Problemas](#) para obtener más información.

# Configurar la resolución de visualización en su monitor

## Configurar la resolución de visualización a 1920 x 1080

Para obtener el mejor rendimiento, configure la resolución de visualización a 1920 x 1080 píxeles realizando los siguientes pasos:

### En Windows 7:

1. Haga clic derecho en el escritorio y haga clic **Resolución de Pantalla**.
2. Haga clic en el menú desplegable de **Resolución de Pantalla** y seleccione 1920 x 1080.
3. Hacer clic **OK**.

### En Windows 8 o Windows 8.1:

1. Seleccione el mosaico de escritorio para cambiar al escritorio clásico.
2. Haga clic el botón derecho en el escritorio y haga clic **Resolución de Pantalla**.
3. Haga clic en el menú desplegable de **Resolución de Pantalla** y seleccione 1920 x 1080.
4. Hacer clic **OK**.

### En Windows 10:

1. Haga clic el botón derecho en el escritorio y haga clic **Configuración de Visualización**.
2. Haga clic **Configuración de Visualización Avanzada**.
3. Haga clic en el menú desplegable en **Resolución** y seleccione 1920 x 1080.
4. Haga clic **Aplicar**.

Si no ve la resolución recomendada como una opción, es posible que deba actualizar su conductor de gráficos. Utilice uno de los siguientes métodos para actualizar el conductor de gráficos.

## Computadora Dell

1. Vaya a <https://www.dell.com/support>, ingrese su etiqueta de servicio, y descargue el conductor más reciente para su tarjeta gráfica.
2. Después de instalar el conductor para su adaptador de gráficos, intente configurar la resolución en 1920 x 1080 nuevamente.



**NOTA:** Si no puede configurar la resolución en 1920 x 1080, póngase en contacto con Dell para solicitar información sobre el adaptador de gráficos que admita estas resoluciones.

# Computadora que no es de Dell

## En Windows 7:

1. Haga clic derecho en el escritorio y haga clic **Personalización**.
2. Haga clic **Cambiar Configuración de Visualización**.
3. Haga clic **Configuración Avanzada**.
4. Identifique su proveedor de controladores de gráficos de la descripción en la parte superior de la ventana. Por ejemplo, NVIDIA, AMD, Intel, y así sucesivamente.
5. Consulte el sitio web del proveedor de la tarjeta de gráficos para obtener el conductor actualizado. Por ejemplo, <https://www.AMD.com> o <https://www.NVIDIA.com>.
6. Después de instalar el conductor para su adaptador de gráficos, intente configurar la resolución en 1920 x 1080 nuevamente.

## En Windows 8 o Windows 8.1:

1. Seleccione el mosaico de escritorio para cambiar al escritorio clásico.
2. Haga clic derecho en el escritorio y haga clic **Personalización**.
3. Haga clic **Cambiar Configuración de Visualización**.
4. Haga clic **Configuración Avanzada**.
5. Identifique su proveedor de controladores de gráficos de la descripción en la parte superior de la ventana. Por ejemplo, NVIDIA, AMD, Intel, y así sucesivamente.
6. Consulte el sitio web del proveedor de la tarjeta de gráficos para obtener el conductor actualizado. Por ejemplo, <https://www.AMD.com> o <https://www.NVIDIA.com>.
7. Después de instalar el conductor para su adaptador de gráficos, intente configurar la resolución en 1920 x 1080 nuevamente.

## En Windows 10:

1. Haga clic derecho en el escritorio y haga clic **Configuración de Visualización**.
2. Haga clic **Configuración de Visualización Avanzada**.
3. Haga clic **Mostrar las Propiedades del Adaptador**.
4. Identifique su proveedor de controladores de gráficos de la descripción en la parte superior de la ventana. Por ejemplo, NVIDIA, AMD, Intel, y así sucesivamente.
5. Consulte el sitio web del proveedor de la tarjeta de gráficos para obtener el conductor actualizado. Por ejemplo, <https://www.AMD.com> o <https://www.NVIDIA.com>.
6. Después de instalar el conductor para su adaptador de gráficos, intente configurar la resolución en 1920 x 1080 nuevamente.



**NOTA:** Si no puede configurar la resolución recomendada, póngase en contacto con el fabricante de su computadora, o considere comprar un adaptador de gráficos que admita la resolución de vídeo.

## Uso de inclinación

Puede inclinar el monitor para obtener el ángulo de visión más cómodo.

 **NOTA:** El soporte no está colocado cuando el monitor sale de fábrica.



# Resolución de problemas

**⚠ ADVERTENCIA:** Antes de comenzar cualquier procedimiento de esta sección, siga las [Instrucciones de Seguridad](#).

## Auto-prueba

Su monitor proporciona una función de autoprueba que le permite verificar si su monitor funciona correctamente. Si su monitor y computadora están conectados correctamente, pero la pantalla del monitor permanece oscura, ejecute la autoprueba del monitor realizando los siguientes pasos:

1. Apague tanto su computadora como el monitor.
2. Desconecte todos los cables de vídeo desde el monitor. De esta forma, la computadora no tiene que estar involucrada.
3. Encender el monitor.

Si el monitor funciona correctamente, detecta que no hay señal y aparece uno de los siguientes mensajes. Cuando está en modo de autoprueba, el LED de energía permanece en blanco.

### SE2222H

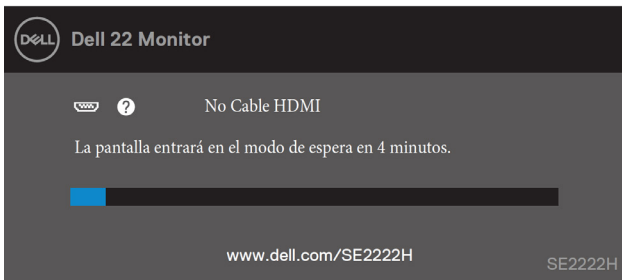

### SE2222H

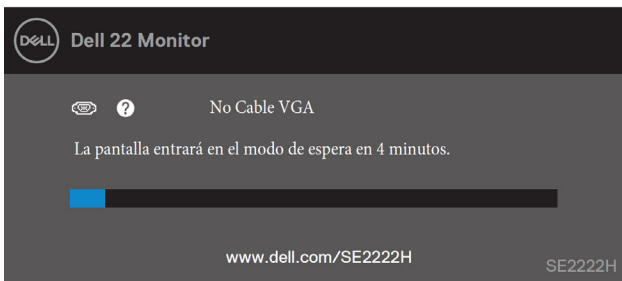



## SE2222HV

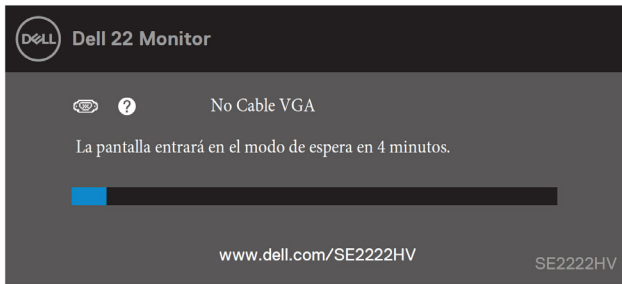

**NOTA: Este mensaje también aparece durante el funcionamiento normal, cuando el cable de vídeo está desconectado o dañado.**

4. Apague su monitor y vuelva a conectar el cable de vídeo; luego encienda su computadora y monitor.  
Si su monitor permanece oscuro después de volver a conectar los cables, verifique su controlador de vídeo y computadora.

## Diagnóstico incorporado

Su monitor tiene una herramienta de diagnóstico incorporada que le ayuda a determinar si alguna anomalía en la pantalla que experimente es un problema inherente con su monitor, o computadora y tarjeta de video.

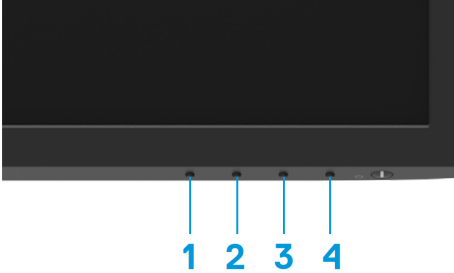

Etiqueta	Descripción
1	Botón 1
2	Botón 2
3	Botón 3
4	Botón 4

### Para ejecutar los diagnósticos incorporados:

1. Asegúrese de que la pantalla esté limpia (sin partículas de polvo en la superficie de la pantalla).
2. Mantenga presionado el **Botón 4** durante unos 4 segundos y espere a que aparezca un menú emergente.

3. Use el **Botón 1** o **2** para seleccionar  y presione  para confirmar.

4. Aparece un patrón de prueba gris al comienzo del programa de diagnóstico. Inspeccione cuidadosamente la pantalla para detectar anomalías.
5. Presione el **Botón 1** para cambiar los patrones de prueba.
6. Repita los pasos 4 y 5 para inspeccionar la pantalla en rojo, verde, azul, negro, blanco y pantallas de texto.
7. Cuando esté en la pantalla de prueba de color blanco, verifique la uniformidad del color blanco y si el color blanco aparece verdoso / rojizo, etc.
8. Presione el **Botón 1** para finalizar el programa de diagnóstico.

## Problemas comunes

La siguiente tabla proporciona información general sobre los problemas comunes del monitor que puede encontrar y las posibles soluciones:

Síntomas comunes	Soluciones posibles
No hay video/LED de encendido apagado	<ul style="list-style-type: none"><li>• Asegúrese de que el cable de vídeo que conecta el monitor y la computadora esté correctamente conectado y seguro.</li><li>• Verifique que la toma de corriente esté funcionando correctamente utilizando cualquier otro equipo eléctrico.</li><li>• Asegúrese de que el botón de energía esté presionado.</li><li>• Asegúrese de seleccionar la fuente de entrada correcta mediante el menú <a href="#">Fuente de Entrada</a>.</li></ul>
No hay video/LED de encendido encendido	<ul style="list-style-type: none"><li>• Aumente los controles de brillo y contraste usando el OSD.</li><li>• Realice la verificación de la función de autoprueba del monitor.</li><li>• Verifique si hay clavijas dobladas o rotas en el conector del cable de vídeo.</li><li>• Ejecute los diagnósticos incorporados.</li><li>• Asegúrese de seleccionar la fuente de entrada correcta mediante el menú <a href="#">Fuente de Entrada</a>.</li></ul>
Pobre enfoque	<ul style="list-style-type: none"><li>• Elimine los cables de extensión de vídeo.</li><li>• Restablezca el monitor a la configuración de fábrica (<b>Restablecimiento de fábrica</b>).</li><li>• Cambie la resolución de vídeo a la relación de aspecto correcta.</li></ul>
Video Shaky/Jittery	<ul style="list-style-type: none"><li>• Restablezca el monitor a la configuración de fábrica (<b>Restablecimiento de fábrica</b>).</li><li>• Verifique los factores ambientales.</li><li>• Reubique el monitor y pruebe en otra habitación.</li></ul>
Píxeles faltantes	<ul style="list-style-type: none"><li>• Energía de ciclo On-off.</li><li>• El píxel que está permanentemente apagado es un defecto natural que puede ocurrir en la tecnología LCD.</li><li>• Para obtener más información sobre la Política de Calidad y Píxel del Monitor Dell, consulte el sitio de soporte de Dell en <a href="https://www.dell.com/support/monitors">https://www.dell.com/support/monitors</a>.</li></ul>
Píxeles atascados	<ul style="list-style-type: none"><li>• Energía de ciclo On-off.</li><li>• El píxel que está permanentemente apagado es un defecto natural que puede ocurrir en la tecnología LCD.</li><li>• Para obtener más información sobre la Política de Calidad y Píxel del Monitor Dell, consulte el sitio de soporte de Dell en <a href="https://www.dell.com/support/monitors">https://www.dell.com/support/monitors</a>.</li></ul>
Problemas de Brillo	<ul style="list-style-type: none"><li>• Restablezca el monitor a la configuración de fábrica (<b>Restablecimiento de fábrica</b>).</li><li>• Ajuste los controles de brillo y contraste usando el OSD.</li></ul>
Distorsión Geométrica	<ul style="list-style-type: none"><li>• Restablezca el monitor a la configuración de fábrica (<b>Restablecimiento de fábrica</b>).</li><li>• Ajuste los controles horizontales y verticales usando el OSD.</li></ul>
Líneas Horizontales/Verticales	<ul style="list-style-type: none"><li>• Restablezca el monitor a la configuración de fábrica (<b>Restablecimiento de fábrica</b>).</li><li>• Realice la verificación de la función de autoprueba del monitor y determine si estas líneas también están en modo de autoprueba.</li><li>• Verifique si hay clavijas dobladas o rotas en el conector del cable de vídeo.</li><li>• Ejecute los diagnósticos incorporados.</li></ul>

Common symptoms	Possible solutions
Problemas de sincronización	<ul style="list-style-type: none"> <li>• Restablezca el monitor a la configuración de fábrica (<b>Restablecimiento de fábrica</b>).</li> <li>• Realice la verificación de la función de autoprueba del monitor para determinar si la pantalla codificada aparece en el modo de autoprueba.</li> <li>• Verifique si hay clavijas dobladas o rotas en el conector del cable de vídeo.</li> <li>• Reinicie la computadora en modo seguro.</li> </ul>
Problemas relacionados con la seguridad	<ul style="list-style-type: none"> <li>• No realice ningún paso de solución de problemas.</li> <li>• Póngase en contacto con Dell de inmediato.</li> </ul>
Problemas intermitentes	<ul style="list-style-type: none"> <li>• Asegúrese de que el cable de vídeo que conecta el monitor y la computadora esté correctamente conectado y seguro.</li> <li>• Restablezca el monitor a la configuración de fábrica (<b>Restablecimiento de fábrica</b>).</li> <li>• Realice la verificación de la función de autoprueba del monitor para determinar si el problema intermitente ocurre en el modo de autoprueba.</li> </ul>
Falta color	<ul style="list-style-type: none"> <li>• Realice la verificación de la función de autoprueba del monitor.</li> <li>• Asegúrese de que el cable de vídeo que conecta el monitor y la computadora esté correctamente conectado y seguro.</li> <li>• Verifique si hay clavijas dobladas o rotas en el conector del cable de vídeo.</li> </ul>
Color incorrecto	<ul style="list-style-type: none"> <li>• Pruebe diferentes <b>Modos Preestablecidos</b> en la Configuración de Color OSD. Ajuste el valor <b>R/G/B</b> en <b>Color Personalizado</b> en la Configuración de Color OSD.</li> <li>• Cambie el <b>Formato de Color de Entrada</b> a <b>RGB</b> o <b>YCbCr/YpbPr</b> en la Configuración de Color OSD.</li> <li>• Ejecute los diagnósticos incorporados.</li> </ul>
Retención de imagen de una imagen estática dejado en el monitor durante un largo período de tiempo.	<ul style="list-style-type: none"> <li>• Configure la pantalla para que se apague después de unos minutos de inactividad. Estos se pueden ajustar en Opciones de Energía de Windows o la configuración de Ahorro de Energía de Mac.</li> <li>• Alternativamente, use un protector de pantalla que cambie dinámicamente.</li> </ul>
Fantasma o rebasamiento de vídeo	<ul style="list-style-type: none"> <li>• Cambie el <b>Tiempo de Respuesta</b> en la <b>visualización OSD</b> a <b>Rápido</b> o <b>Normal</b> dependiendo de su aplicación y uso.</li> </ul>

## Problemas específicos del producto

Síntomas específicos	Soluciones posibles
La imagen de la pantalla es demasiado pequeña.	<ul style="list-style-type: none"><li>• Verifique la configuración de <b>Relación de Aspecto</b> en la configuración de visualización OSD.</li><li>• Restablezca el monitor a la configuración de fábrica (<b>Restablecimiento de fábrica</b>).</li></ul>
No se puede ajustar el monitor con los botones en la parte inferior del panel.	<ul style="list-style-type: none"><li>• Apague el monitor, desenchufe el cable de alimentación, vuelva a enchufarlo y luego encienda el monitor.</li><li>• Verifique si el menú OSD está bloqueado. Si es sí, mantenga presionada el botón Salir (Botón 4) durante cuatro segundos para desbloquear.</li></ul>
No hay señal de entrada cuando se presionan los controles del usuario.	<ul style="list-style-type: none"><li>• Verifique la fuente de la señal. Asegúrese de que la computadora no esté en modo de espera o de suspensión moviendo el mouse o presionando cualquier tecla del teclado.</li><li>• Verifique si el cable de video está enchufado correctamente. Desconecte y vuelva a conectar el cable de video si es necesario.</li><li>• Restablece la computadora o el reproductor de video.</li></ul>
La imagen no ocupa toda la pantalla.	<ul style="list-style-type: none"><li>• Debido a los diferentes formatos de video (relación de aspecto) de los DVD, el monitor puede mostrarse en pantalla completa.</li><li>• Ejecute los diagnósticos incorporados.</li></ul>

# Apéndice

---

## Noticias FCC (U.S. solamente) y otra información reglamentaria

Para obtener las noticias FCC y otra información reglamentaria, consulte el sitio web de cumplimiento regulatorio ubicado en

[https://www.dell.com/regulatory\\_compliance](https://www.dell.com/regulatory_compliance).

## Contactar con Dell

Para clientes en los Estados Unidos, llame 800-WWW-DELL (800-999-3355).

 **NOTA:** Si no tiene una conexión a Internet activa, puede encontrar la información de contacto en su factura de compra, hoja de embalaje, cuenta o el catálogo de productos Dell.

Dell ofrece varias opciones de soporte y servicio en línea y por teléfono. La disponibilidad varía según el país y el producto, y es posible que algunos servicios no estén disponibles en su área.

- Asistencia técnica en línea — [www.dell.com/support/monitors](http://www.dell.com/support/monitors)
- Contactar Dell — [www.dell.com/contactdell](http://www.dell.com/contactdell)

## Base de datos de productos de EU para etiqueta energética y hoja de información del producto

SE2222H: <https://eprel.ec.europa.eu/qr/557072>