



Dell SE2222H/SE2222HV

Brugermanual

Skærmmodel: SE2222H/SE2222HV
Lovgivningsmæssig model: SE2222Ht/SE2222Hf/SE2222HVf



Notat, advarsel og varsel

-  **NOTAT:** EN NOTAT angiver vigtige oplysninger, der hjælper dig med at udnytte din computer bedre.
-  **ADVARSEL:** EN ADVARSEL indikerer potentiel skade på hardware eller tab af data, hvis instruktionerne ikke følges.
-  **VARSEL:** EN VARSEL indikerer et potentiale for materiel skade, personskade eller død.

Ophavsret © 2021 Dell Ink. Eller dets datterselskaber. Alle rettigheder forbeholdes. Dell, EMC, og andre varemærker er varemærker tilhørende Dell Ink. Eller dets datterselskaber. Andre varemærker kan være varemærker tilhørende deres respektive ejere.

2021 - 06

Rev. A00

Indhold

Sikkerhedsinstruktioner	5
Om din skærm	6
Pakkeindhold.....	6
Produktegenskaber	8
Identificering af funktioner og kontroller.....	9
Skærmspecifikationer	12
Stift-opgaver.....	17
Stikprop og afspilningsevne	19
LCD-skærmkvalitet og pixelpolitik	19
Ergonomi	20
Håndtering og flytning af din skærm.....	22
Retningslinjer for Vedligeholdelse	23
Opsætte skærmen.....	24
Forbinde stativet	24
Forbinde din skærm	28
Organisere kabler.....	29
Fjerne skærmstativet	29
Vægmontering (Valgfri)	32

Betjene din skærm	33
Tænde for skærmen	33
Bruge frontpanelets knapper	33
Bruge PSV låsefunktionen	35
Bruge På-skærmvisning (PSV) Menuen	39
Indstille skærmopløsningen på din skærm	61
Bruge vippe	63
Fejlfinding	64
Selv-test	64
Indbygget diagnostik	66
Almindelige problemer	67
Produktspecifikke problemer	69
Bilag	70
FCC Meddelelsers (kun USA.) og anden Regulerende Information	70
Kontakt Dell	70
EU-produktdatabase til energimærke og produktinformationsark	70

Sikkerhedsinstruktioner

Bruge følgende sikkerhedsretningslinjer for at beskytte din skærm mod potentiel skade og for at sikre din personlige sikkerhed. Medmindre andet er angivet, forudsætter hver procedure, der er inkluderet i dette dokument, at du har læst de sikkerhedsoplysninger, der fulgte med skærmen.

 Før du bruger skærmen, skal du læse sikkerhedsoplysningerne, der følger med skærmen og også er trykt på produktet. Opbevar dokumentationen på et sikkert sted til fremtidig reference.

 **ADVARSEL:** Bruge af andre kontroller, justeringer eller procedurer end dem, der er specificeret i denne dokumentation, kan resultere i udsættelse for stød, elektriske farer og / eller mekaniske farer.

- Anbring skærmen på en fast overflade og håndter den forsigtigt. Skærmen er skrøbelig og kan blive beskadiget, hvis den tabes eller rammes kraftigt.
- Sørg altid for, at din skærm er elektrisk klassificeret til at fungere med den vekselstrøm, der er tilgængelig på dit sted.
- Opbevar monitoren ved stuetemperatur. Overdreven kolde eller varme forhold kan have en negativ indvirkning på skærmens flydende krystal.
- Tilslut strømkablet fra skærmen til en stikkontakt, der er i nærheden og tilgængelig. Se [Forbinde din skærm](#).
- Anbring og brug ikke skærmen på en våd overflade eller i nærheden af vand.
- Udsæt ikke skærmen for svære vibrationer eller meget stødende forhold. Placer f.eks. Ikke skærmen inde i en bagagerum.
- Tag stikket ud af monitoren, når den skal stå ubrugt i længere tid.
- For at undgå elektrisk stød må du ikke forsøge at fjerne dækslet eller røre ved indersiden af skærmen.





Om din skærm

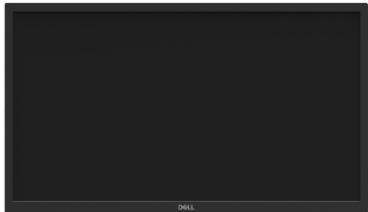

Pakkeindhold

Din skærm leveres med de komponenter, der er angivet i tabellen. Kontakt Dell, hvis der mangler en komponent. For mere information, se [Kontakt Dell](#).

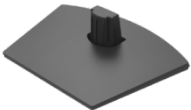
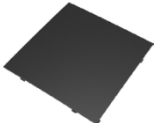
 **NOTAT: Nogle emner kan være valgfri og leveres muligvis ikke med din skærm. Nogle funktioner er muligvis ikke tilgængelige i visse lande.**

 **NOTAT: For at indstille med ethvert andet stativ, se dokumentationen, der fulgte med stativet.**

	Skærm
	Stå stigerør
	Stativfod
	VESA Dække
	Strømkabel (varierer fra land til land)

	<p>VGA kabel (kun SE2222HV)</p>
	<p>HDMI kabel (kun SE2222H)</p>
	<ul style="list-style-type: none"> ♦ Hurtig Start Omviser ♦ Information om sikkerhed og regulering

Produktegenskaber

Dell SE2222H/SE2222HV skærmen har en aktiv matrix, Tyndfilmstransistor (TFT), LCD-skærm (Liquid Crystal Display), antistatisk og LED-baggrundsbelysning.

Skærmensfunktioner inkluderer:

- 54,48 cm (21,45 tom.) diagonalt visuelt skærm (målt diagonalt). 1920 x 1080 opløsning , med understøttelse af fuld skærm til lavere opløsninger.
- Brede synsvinkler på 178 grader i lodret og vandret retning.
- **SE2222H:** HDMI tilslutningsmuligheder gør det enkelt og nemt at oprette forbindelse til ældre og nye systemer.
- Prop og spil, hvis det understøttes af din computer.
- På-skærmvisning (PSV) justeringer for nem installation og skærmoptimering.
- ≤ 0,3 W i Standbymode.
- Optimer øjenkomforten med en flimmerfri skærm.
- Skærmen anvender flimmerfri TÜV-certificeret, som rydder det synlige flimmer, giver en komfortabel oplevelse og forhindrer brugere i at lide af øjenbelastning og træthed.
- Sikkerhedslås slot.
- Arsenfrit glas og kviksølvfrit panel.
- BFR/PVC-Reduceret (printkortene inde i din skærm er lavet ved hjælp af BFR / PVC-fri laminater).
- RoHS Reklamation.

 **VARSEL: De mulige langsigtede virkninger af udsendelse af blå lys fra skærmen kan forårsage beskadigelse af øjnene, herunder træthed i øjet, digital øjenbelastning osv. Komfortudsigtsfunktion er designet til at reducere mængden af blå lys, der udsendes fra skærmen for at optimere øjenkomforten.**

Identificering af funktioner og kontroller

Forfra

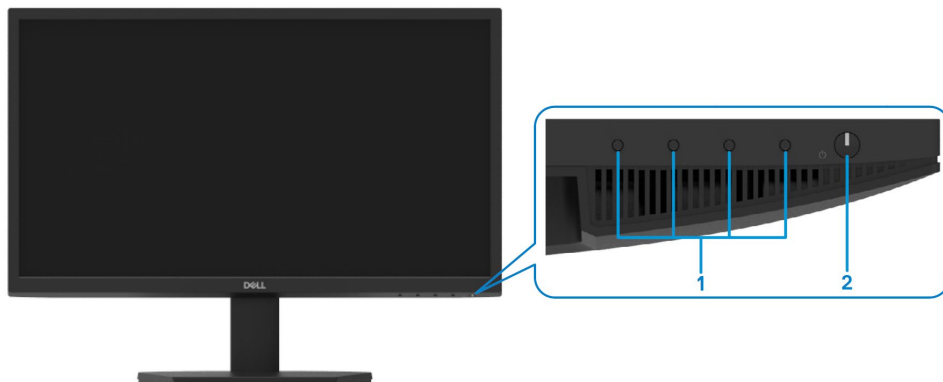

Mærke	Beskrivelse	Brug
1	Funktionsknapper	For at få adgang til På-skærm visning(PSV) menuen og om nødvendigt ændre indstillingerne. For mere information, se Brug frontpanelets knapper.
2	Tænd / sluk knap(med LED indikator)	For at Tænde eller Slukke for skærmen. Konstant hvidt lys indikerer, at skærmen er tændt og fungerer normalt. Blinkende hvidt lys indikerer, at skærmen er i Standby Mode.

Bagfra

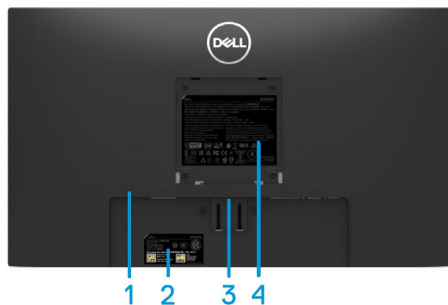

Uden skærmstativ

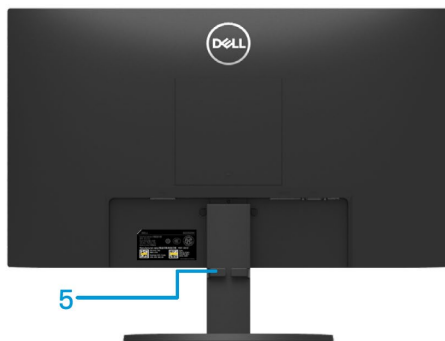

Med skærmstativ

Mærke	Beskrivelse	Brug
1	Sikkerhedslås slot	To secure the monitor using a security lock (purchased separately).
2	Forskriftsmærkat, stregkode, serie nummer og servicemærketiket	Liste over reguleringsgodkendelser. Se denne etiket, hvis du har brug for at kontakte Dell for teknisk support. Servicemærket er en unik alfanumerisk identifikator, der gør det muligt for Dell-serviceteknikere at identificere hardwarekomponenterne på din computer og få adgang til garantioplysninger.
3	Knap til stativfrigørelse	Frigør stativet fra skærmen.
4	Regulering information	Liste over reguleringsgodkendelser.
5	Kabeladministrationslot	At organisere kablerne.

Set fra siden



Set nedenfra, uden skærmstativ

SE2222H



Mærke	Beskrivelse	Brug
1	Strømport	At forbinde skærmens strømkabel.
2	HDMI port	Brug HDMI-kabel til at slutte skærmen til din computer.
3	VGA port	Brug VGA-kabel til at slutte skærmen til din computer.

SE2222HV



Mærke	Beskrivelse	Brug
1	Strømport	At forbinde skærmens strømkabel.
2	VGA port	Brug VGA-kabel til at slutte skærmen til din computer.

Skærmspecifikationer

Beskrivelse	Værdier
Skærmtype	Aktiv matrix-TFT LCD
Paneltype	Lodret Justering (LJ)
Visuelt område	
Diagonal	544,83 mm (21,45tom.)
Aktivt område: Lodret Vandret Område	478,66 mm (18,84 tom.) 260,28 mm (10,25 tom.) 1245,86 cm ² (193,11 tom. ²)
Pixel-tonehøjde	0,249x0,241mm
Pixel pr. tomme (PPT)	103
Synsvinkel: Lodret Vandret	178° (typisk) 178° (typisk)
Lysstyrke	250 cd/m ² (typisk)
Kontrastforhold	3,000 til 1 (typisk)
Frontpladebelægning	Anti-refleks med 3H hårdhed
Baggrundsbelysning	Lysdiode kantlys system
Responstid (Grå til Grå)	Normal mode 12ms Hurtig mode 8ms
Farvedybde	16,7 million farver
Farveskala	CIE 1931 (72%)
Dell skærmladers kompatibilitet	Ja
Forbindelse	SE2222H: en VGA port og en HDMI 1,4 (HDCP 1,4) port. SE2222HV: en VGA port.
Ramme bredde (skærmens kant til det aktive område)	- Top: 12,8 mm (0,50 in.) - Venstre/Højre: 12,8 mm (0,50 in.) - Bund: 16,92mm (0,67 in.)
Sikkerhed	Sikkerhedslås slot for kabellås (valgfrit køb)
Vippevinkel	-5° til 21°

Opløsningsspecifikationer

Beskrivelse	Værdier
Vandret scanningsområde	30 kHz to 83 kHz (automatisk)
Lodret scanningsområde	48Hz to 75Hz (automatisk)
Maksimal forudindstillet opløsning	1920 x 1080 ved 60 Hz

Forudindstillede visningsmode

Skærm mode	Vandret frekvens (kHz)	Lodret frekvens (Hz)	Pixel ur (MHz)	Synk polaritet (Vandret/Lodret)
720 x 400	31,5	70,1	28,3	-/+
640 x 480	31,5	60,0	25,2	-/-
640 x 480	37,5	75,0	31,5	-/-
800 x 600	37,9	60,3	40,0	+/+
800 x 600	46,9	75,0	49,5	+/+
1024 x 768	48,4	60,0	65,0	-/-
1024 x 768	60,0	75,0	78,8	+/+
1152 x 864	67,5	75,0	108,0	+/+
1280 x1024	64,0	60,0	108,0	+/+
1280 x1024	80,0	75,0	135,0	+/+
1600 x 900	60,0	60,0	108,0	+/+
1920 x1080	67,5	60,0	148,5	+/+

Elektriske specifikationer

Beskrivelse	SE2222H	SE2222HV
Videoindgangssignaler	<ul style="list-style-type: none"> Analog RGB: 0,7 V \pm 5 %, 75 Ω indgangsimpedans HDMI 1,4 (HDCP 1,4), 600 mV for hver differentielinje, 100 Ω indgangsimpedans pr. differentieret par 	<ul style="list-style-type: none"> Analog RGB: 0,7 V \pm 5 %, 75 Ω indgangsimpedans
Synkroniseringsindgangssignaler	Separate vandrette og lodrette synkroniseringer, polaritetsfrit TTL-niveau, SOG (Sammensatte SYNK på grøn)	
AC indgangsspænding / frekvens / strøm	100 VAC til 240 VAC/50 Hz eller 60 Hz \pm 3 Hz/1,5 A (maksimum)	
Startstrøm	30 A (120 V AC Indgang) 60 A (240 V AC Indgang)	
Strømforbrug	0,3 W (Slukket Mode) ¹ 0,3 W (Standby Mode) ¹ 14,1W (Til Mode) ¹ 22 W (Maks) ² 14,2 W (P _{on}) ³ 45,25 kWh (TEK) ³	0,3 W (Slukket Mode) ¹ 0,3 W (Standby Mode) ¹ 14,1W (Til Mode) ¹ 20 W (Maks) ² 14,2 W (P _{on}) ³ 45,25 kWh (TEK) ³

¹Som defineret i EU 2019/2021 og EU 2019/2013.

²Maks. Lysstyrke og kontrastindstilling.

³P_{on}: Strømforbrug i Til-mode målt under henvisning til Energi Stherne-testmetoden.

TEK: Samlet energiforbrug i kWh målt under henvisning til Energi Stjerne-testmetoden.

Dette dokument er kun informativt og afspejler laboratoriets ydeevne. Dit produkt fungerer muligvis forskelligt afhængigt af den software, komponenter og periferiudstyr, du har bestilt, og er ikke forpligtet til at opdatere sådanne oplysninger. Følgelig bør kunden ikke stole på disse oplysninger, når han træffer beslutninger om elektriske tolerancer eller andet. Ingen garanti for nøjagtighed eller fuldstændighed er udtrykt eller underforstået.

Fysiske egenskaber

Beskrivelse	Værdier
Signalkabeltype: Analog Digital	D-Und (VGA), 15 stifter; HDMI, 19 stifter
Dimensioner (med stativ):	
Højde	384,08mm (15,12 tom.)
Bredde	504,26mm (19,85 tom.)
Dybde	178,81mm (7,04 tom.)
Dimensioner (uden stativ):	
Højde	295,38mm (11,63 tom.)
Bredde	504,26mm (19,85 tom.)
Dybde	49,21mm (1,94 tom.)
Stativ dimensioner:	
Højde	173,93mm (6,85 tom.)
Bredde	240,42mm (9,47 tom.)
Dybde	178,81mm (7,04 tom.)
Vægt:	
Med emballage	4,40 kg (9,70 lb)
Med stativsamlings og kabler	2,89 kg (6,37 lb)
Uden stativmontering og kabler (till vægmontering eller VESA- montering - ingen kabler)	2,34 kg (5,15 lb)
Vægt på stativsamlings	0,33 kg (0,73 lb)

Miljøegenskaber

Beskrivelse	SE2222H	SE2222HV
Temperatur:		
Under drift:	0°C til 40°C (32°F til 104°F)	
Ikke i drift: Opbevaring Forsendelse	<ul style="list-style-type: none"> • -20°C til 60°C (-4°F til 140°F) • -20°C til 60°C (-4°F til 140°F) 	
Fugtighed:		
Under drift:	10% til 80% (ikke-kondenserende)	
Ikke i drift: Opbevaring Forsendelse	<ul style="list-style-type: none"> • 5% til 90% (ikke-kondenserende) • 5% til 90% (ikke-kondenserende) 	
Højde:		
Under drift (maksimum)	5,000 m (16,400 fd)	
Ikke i drift (maksimum)	12,192 m (40,000 fd)	
Termisk spredning	75,06 BTU/time (maksimum) 48,1 BTU/time (typisk)	68,2 BTU/time (maksimum) 48,1 BTU/time (typisk)

Stift-opgaver

D-Und 15-stift stik

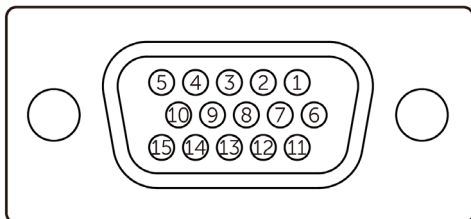

Stift Nummer	Signaltildeing
1	Video-Rød
2	Video-Grøn
3	Video-Blå
4	GND
5	Selv-test
6	GND-R
7	GND-G
8	GND-B
9	DDC +5 V
10	GND-synk
11	GND
12	DDC data
13	H-synk
14	V-synk
15	DDC ur

Stift-opgaver

HDMI 19-stift stik

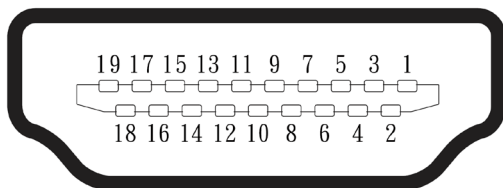

Stift Nummer	Signaltildeling
1	TMDS DATA 2+
2	TMDS DATA 2 SKJOLD
3	TMDS DATA 2-
4	TMDS DATA 1+
5	TMDS DATA 1 SKJOLD
6	TMDS DATA 1-
7	TMDS DATA 0+
8	TMDS DATA 0 SKJOLD
9	TMDS DATA 0-
10	TMDS UR+
11	TMDS UR SKJOLD
12	TMDS UR-
13	CEC
14	Reserveret (N.C.på enheden)
15	DDC UR (SCL)
16	DDC DATA (SDA)
17	DDC/CEC Grund
18	+5 V STRØM
19	VARMT STIK OPDET

Stikprop og afspilningsevne

Du kan installere skærmen i ethvert Plug and Play-kompatibelt system. Skærmen forsyner computeren automatisk sine udvidede displayidentifikationsdata (EDID) ved hjælp af DDC-protokoller (Display Data Channel), så computeren kan konfigurere sig selv og optimere skærmindstillingerne. De fleste skærminstallationer er automatiske, du kan vælge forskellige indstillinger efter behov. For mere information om ændring af skærmindstillinger, se [Betjene din skærm](#).

LCD-skærmkvalitet og pixelpolitik

Under fremstillingen af LCD-skærmen er det normalt, at en eller flere pixels fastgøres i uændret tilstand, som er svære at se og ikke påvirker skærmkvaliteten eller anvendeligheden. For mere information om Dells skærmkvalitet og pixelpolitik, se Dells supportwebsted på www.dell.com/pixelguidelines.

Ergonomi

△ **ADVARSEL:** Forkert eller langvarig brug af tastaturet kan medføre personskade.

△ **ADVARSEL:** Visning af monitorskærmen i længere tid kan resultere i øjenbelastning .

For komfort og effektivitet skal du overholde følgende retningslinjer, når du opsætter og bruger din computer arbejdsstation:

- Placer din computer, så skærmen og tastaturet er lige foran dig, når du arbejder. Specielle hylder er kommercielt tilgængelige for at hjælpe dig med at placere dit tastatur korrekt.
- For at reducere risikoen for øjenbelastning og smerter i nakke / arm / ryg / skulder ved at bruge skærmen i lange perioder, foreslår vi dig at:
 1. Indstil afstanden på skærmen mellem 20 og 28tom. (50 - 70 cm) fra dine øjne.
 2. Blink ofte for at fugte øjnene eller fugt dine øjne med vand efter langvarig brug af skærmen.
 3. Tag regelmæssige og hyppige pauser i 20 minutter hver anden time.
 4. Se væk fra din skærm og se på en fjern genstand i 20 fod væk i mindst 20 sekunder i pauserne.
 5. Udfør strækninger for at lindre spændinger i nakke, arm, ryg og skuldre i pauserne.
- Sørg for, at skærbilledet er i øjenhøjde eller lidt lavere, når du sidder foran skærmen.
- Juster skærmens hældning, dens kontrast og lysstyrkeindstillinger.
- Juster den omgivende belysning omkring dig (såsom overliggende lys, bordlamper og gardiner eller persienner på nærliggende vinduer) for at minimere refleksioner og blænding på skærmen.
- Brug en stol, der giver god støtte til nedre ryg.
- Hold underarmene vandrette med dine håndled i en neutral, behagelig position, mens du bruger tastaturet eller musen.
- Giv altid plads til at hvile dine hænder, mens du bruger tastaturet eller musen.
- Lad dine overarme hvile naturligt på begge sider.
- Sørg for, at dine fødder hviler fladt på gulvet.

- Når du sidder, skal du sørge for, at vægten af dine ben ligger på dine fødder og ikke på den forreste del af dit sæde. Juster stolens højde, eller brug en fodstøtte om nødvendigt for at opretholde en korrekt kropsholdning.
- Varier dine arbejdsaktiviteter. Prøv at organisere dit arbejde, så du ikke behøver at sidde og arbejde i længere perioder. Prøv at stå eller stå op og gå rundt med jævne mellemrum.
- Hold området under dit skrivebord fri for forhindringer og kabler eller netledninger, der kan forstyrre behagelige siddepladser eller udgøre en potentiel fare for udløsning

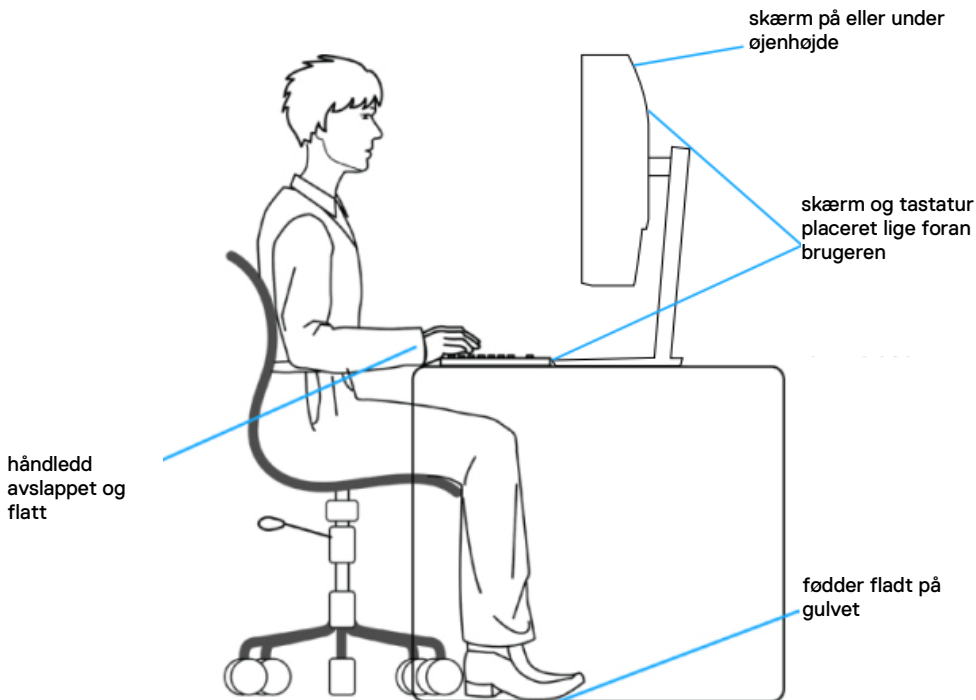

Håndtering og flytning af din skærm

For at sikre, at monitoren håndteres sikkert, når du løfter eller flytter den, skal du følge de retningslinjer, der er nævnt nedenfor:

- Sluk computeren og skærmen, før du flytter eller løfter skærmen.
- Frakoble alle kabler fra skærmen.
- Anbring skærmen i den originale æske med de originale emballagematerialer.
- Hold fast i skærmens nederste kant og uden at anvende for stort tryk, når du løfter eller flytter skærmen.

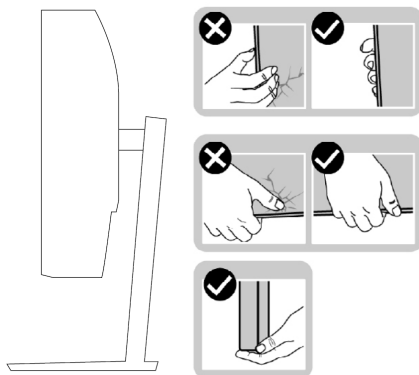

- Når du løfter eller flytter skærmen, skal du sikre dig, at skærmen vender væk fra dig og ikke trykke på skærmområdet for at undgå ridser eller skader.

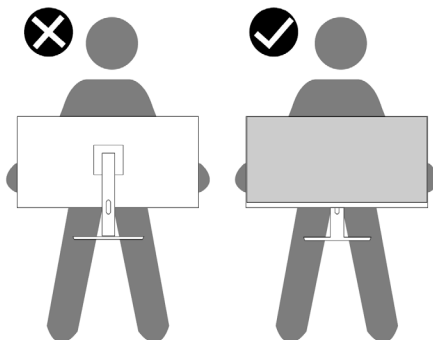

- Undgå pludselige stød eller vibrationer til den, når du transporterer skærmen.
- Når du løfter eller flytter monitoren, må du ikke vende monitoren på hovedet, mens du holder stativfoden eller står op. Dette kan resultere i utilsigtet beskadigelse af skærmen eller forårsage personskade.

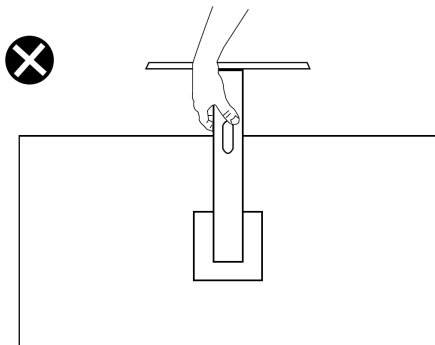

Retningslinjer for Vedligeholdelse

Rengøring af din skærm

 **VARSEL:** Før du rengør monitoren, skal du tage skærmens strømledning ud af stikkontakten.

 **ADVARSEL:** Ræs og følg den [Sikkerhedsinstruktioner](#) before cleaning the monitor.

For at få den bedste praksis skal du følge disse instruktioner, mens du pakker, rengør eller håndterer din skærm:

- For at rengøre din skærm skal du fugt en blød og ren klud let med vand. Hvis det er muligt, skal du bruge et specielt rensesvæv eller en opløsning, der passer til den antistatiske belægning. Brug ikke benzen, fortynder, ammoniak, slibende rengøringsmidler eller trykluft.
- Brug en let fugtet klud til at rengøre skærmen. Undgå at bruge vaskemiddel af enhver art, da nogle vaskemidler efterlader en mælkeagtig film på skærmen.
- Hvis du bemærker noget hvidt pulver, når du pakker din skærm ud, skal du tørre den af med en klud.
- Håndter din skærm med forsigtighed, fordi den sortfarvede skærm kan blive ridset.
- For at hjælpe med at opretholde den bedste billedkvalitet på din skærm skal du bruge en dynamisk skiftende pauseskærm og slukke for din skærm, når den ikke er i brug.

Opsætte skærmen

Forbinde stativet

 **NOTAT:** Stativet er ikke fastgjort, når skærmen sendes fra fabrikken.

At montere skærmstativet:

1. Tilslut stativstigrøret til stativfoden, skub stativstigeren på stativfoden, indtil den klikker på plads.



2. Åbn skærmens beskyttelsesdæksel.



3. Juster ved stigerørbeslaget med rillerne bag på skærmen.

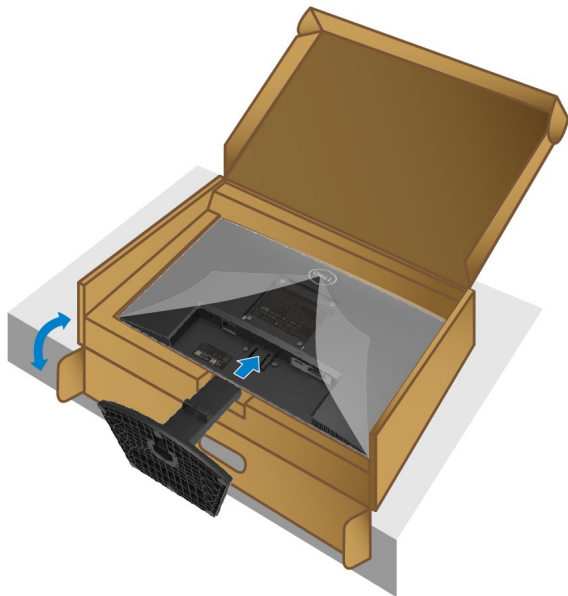

4. Skub stativenheden indtil det klikker på plads.

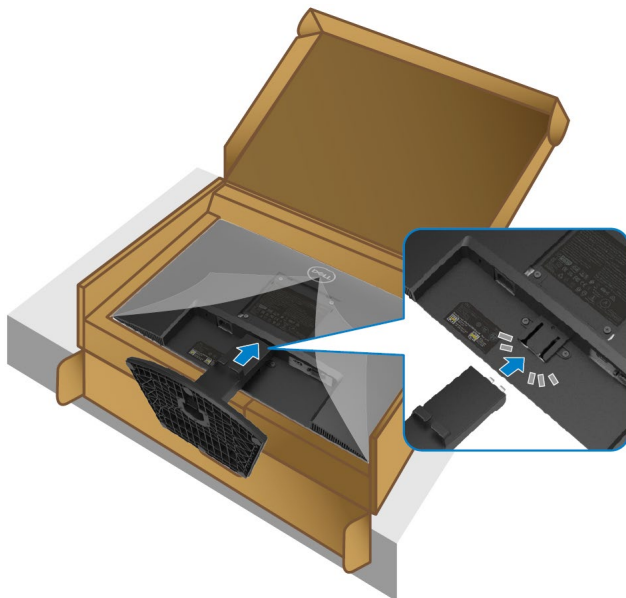

5. Installere VESA-dækslet.

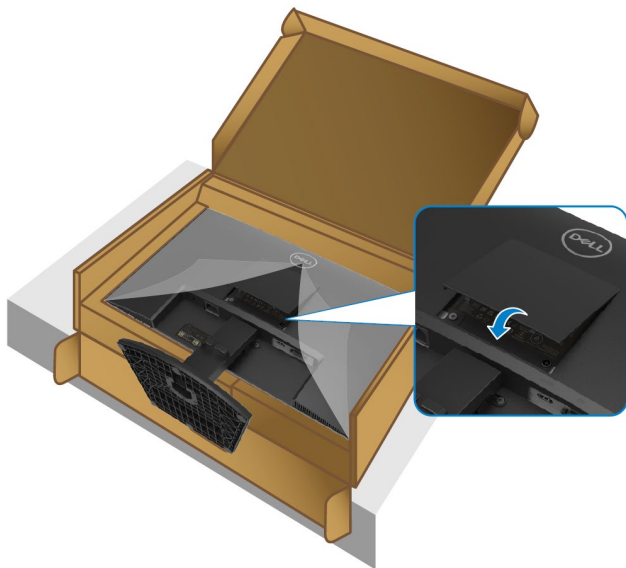

6. Holde i stativstigrøret, og løft monitoren forsigtigt, og placer den derefter på en plan overflade.



7. Løfte beskyttelsesdækslet fra skærmen.

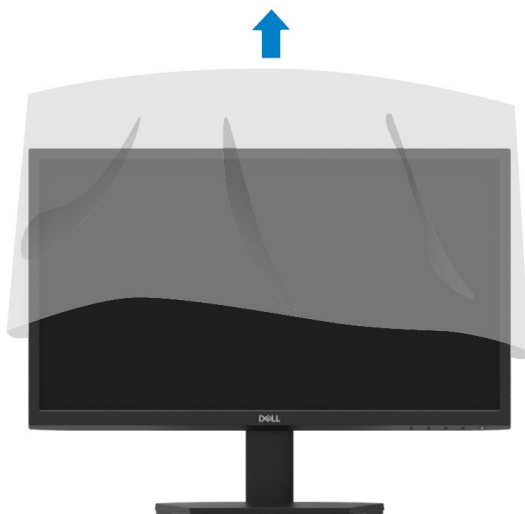

Forbinde din skærm

⚠ VARESEL: Inden du begynder på en af procedurerne i dette afsnit, skal du følge de [Sikkerhedsinstruktioner](#).

🔧 NOTAT: Tilslut ikke alle kabler til computeren på samme tid. Det anbefales at føre kablerne gennem kabeladministrationsåbningen, før du slutter dem til skærmen.

For at tilslutte din skærm til computeren:

1. Sluk for computeren, og tag strømkablet ud.
2. Tilslut VGA- eller HDMI-kabel fra din skærm til computeren.

Koble VGA-kabel

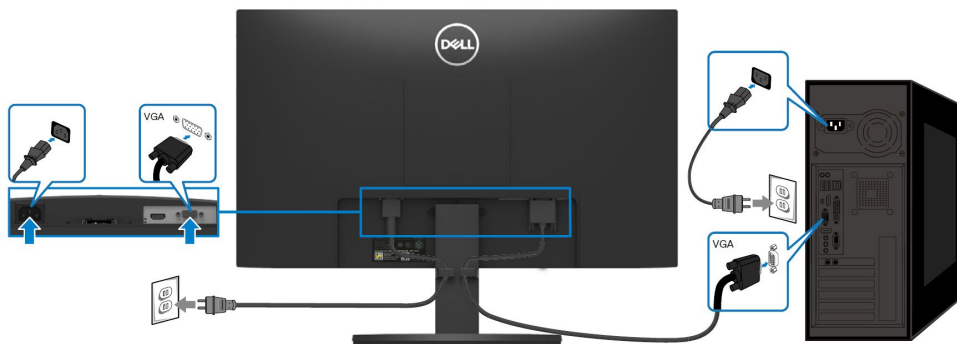

Koble HDMI-kabel

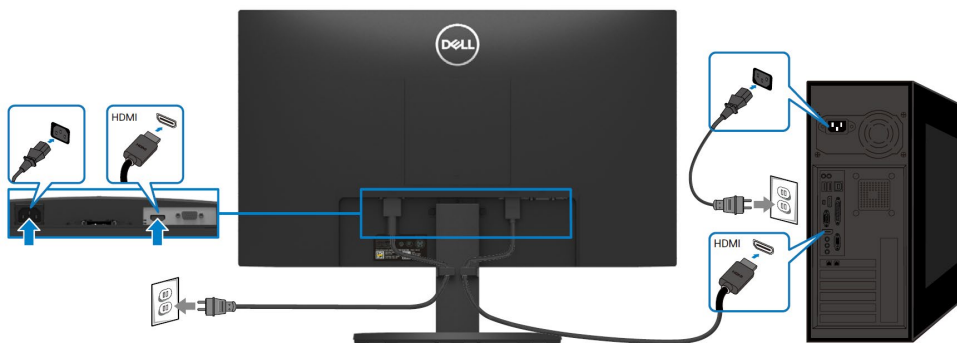

Organisere kabler

Brug kabeladministrationsåbningen til at føre kablerne, der er tilsluttet din skærm.

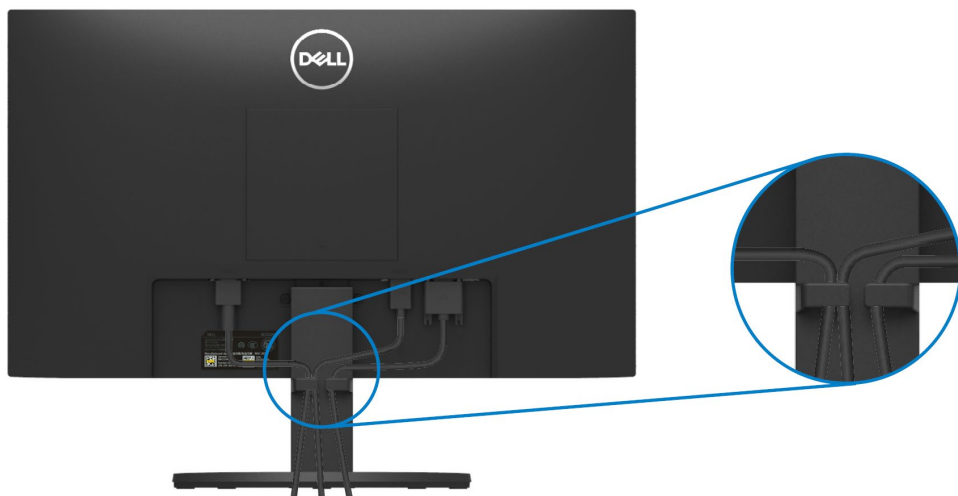

Fjerne skærmstativet

NOTAT: For at forhindre ridser på skærmen, når du fjerner stativet, skal du sikre dig, at skærmen er placeret på en blød og ren overflade.

For at fjerne stativet:

1. Placer skærmen på en blød klud eller pude langs skrivebordet.



2. Vippe stativet nedad for at for at få adgang til udløserknappen .



3. Bruge en lang skruetrækker til at trykke på udløserknappen.

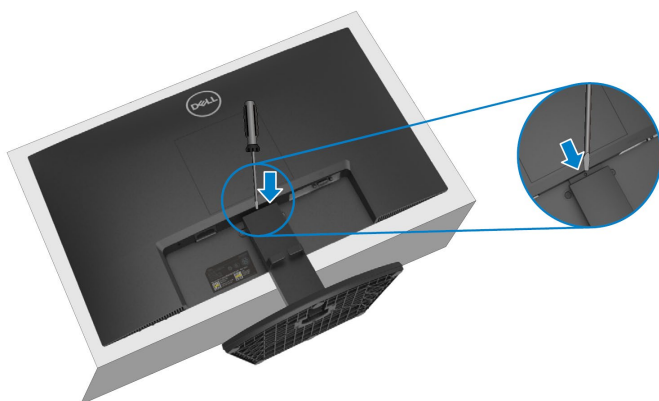

4. Mens du holder udløserknappen nede, skal du trække stativet ud.



5. Trykke ned på hurtigudløsertappen i bunden af basen for at adskille basen fra stativstigrøret.

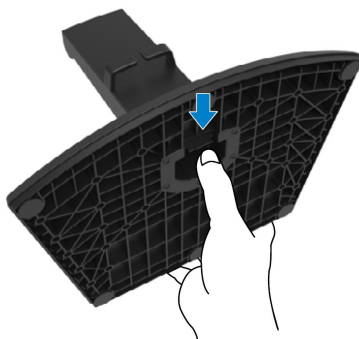

At fjerne VESA-dækslet:

Trykke på kuplen på VESA-dækslet for at frigøre den fra bagsiden af skærmen.



Vægmontering (Valgfri)

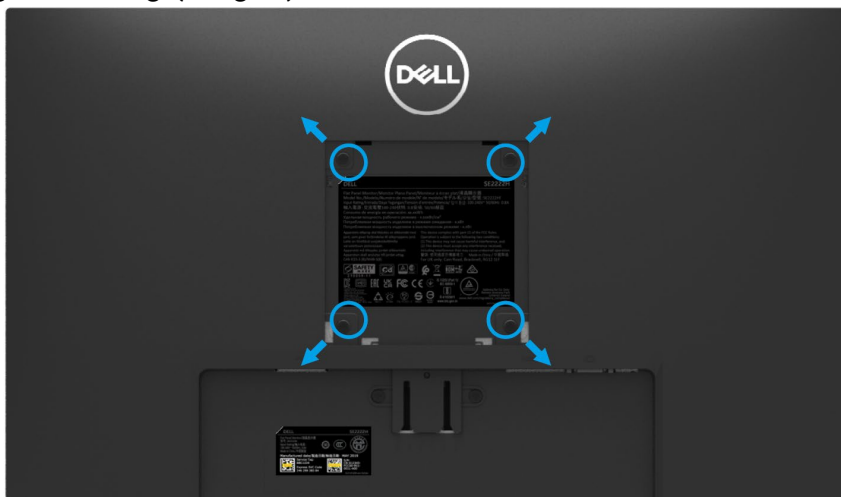

(Skruedimension: M4 x 10 mm).

Se instruktionerne, der følger med det VESA-kompatible vægmonteringsæt.

1. Placer skærmpanelet på en blød klud eller pude på et stabilt fladt bord.
2. Fjern stativet. (Se [Fjerne skærmstativet](#))
3. Brug et Phillips krydskruetrækker til at fjerne de fire skruer, der fastgør plastikdækslet.
4. Fastgør monteringsbeslaget fra vægmonteringssettet til skærmen.
5. Monter skærmen på væggen. Se dokumentationen, der fulgte med vægmonteringssettet, for at få flere oplysninger.

 **NOTAT:** Kun til brug med UL-, CSA- eller GS-listet vægbeslag med en minimumsvægt eller bæreevne på 9,12 kg.

Betjene din skærm

Tænde for skærmen

Tryk på  knappen for at tænde for skærmen.





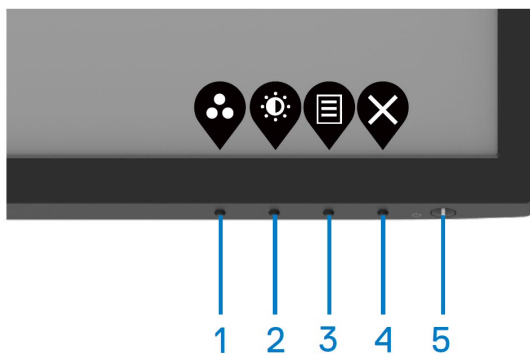

Bruge frontpanelets knapper

Brug kontrolknapperne i skærmens nederste kant til at justere det billede, der vises.



Følgende tabel beskriver kontrolknapperne:

	Kontrolknapper	Beskrivelse
1	 Forudindstillet mode	Bruge denne knap til at vælge fra en liste over forudindstillede mode.
2	 Lysstyrke/Kontrast	For direkte adgang til menuen Lysstyrke og Kontrast.
3	 Menu	Starte På-skærmvisning (PSV) menuen, eller for at få adgang til listen over emner / indstillinger for et menupunkt. For mere information, se Adgang PSV menuen .
4	 Afslut	For at afslutte eller vende tilbage til PSV hovedmenuen.
5	 Strømknap (med strømstatuslampe)	For at tænde eller slukke for skærmen. Konstant hvidt lys indikerer, at skærmen er tændt og fungerer normalt. Blinkende hvidt lys indikerer, at skærmen er i Standby-mode.

Bruge PSV låsefunktionen

Du kan låse kontrolknapperne på frontpanelet for at forhindre adgang til PSV-menuen og/eller strømknop.

Bruge Lås menuen til at låse knappen (knapperne).

1. Vælg en af følgende muligheder.

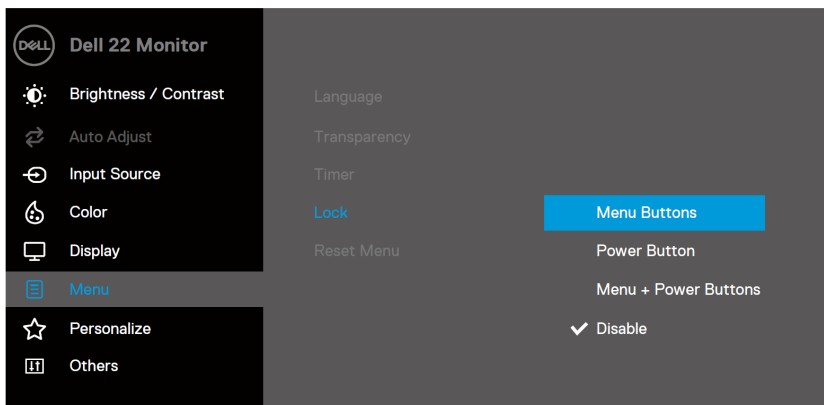

2. Følgende meddelelse vises.

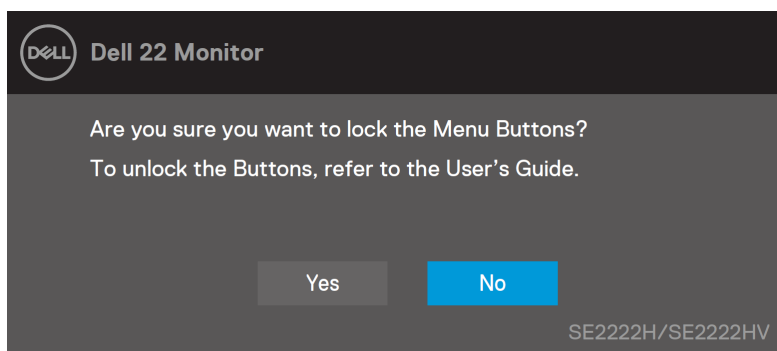

3. Vælg Ja for at låse knapperne. Når den er låst, skal du trykke på en hvilken som helst kontrolknop for at vise låseikonet .



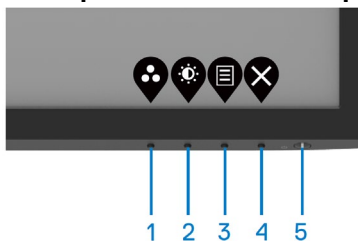

Bruge kontrolknappen på frontpanelet til at låse knappen / knapperne.

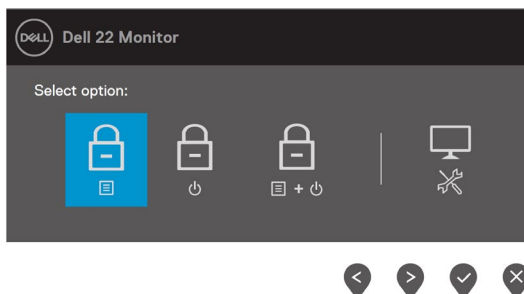

1. Tryk og hold 'Knap 4' nede i fire sekunder, en menu vises på skærmen.







2. Vælg en af følgende muligheder:

Muligheder	Beskrivelse
1  Menu Knaplås	Vælg denne indstilling for at låse PSV-menufunktionen.
2  Strømknaplås	Brug denne mulighed for at låse strømknappen.
3  Menu og Strømknaplås	Brug denne mulighed for at låse PSV-menuen og strømknappen.
4  Indbygget Diagnostik	Brug denne mulighed til at køre den indbyggede diagnostik, se Indbygget Diagnostik .

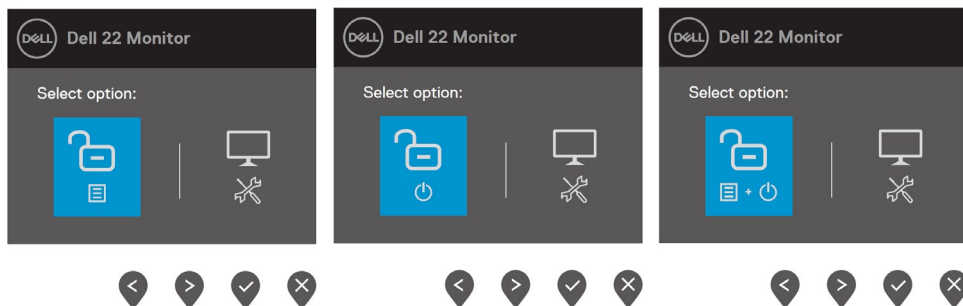
For at låse op for knapperne.

Tryk og hold **Knap 4** i fire sekunder, indtil en menu vises på skærmen. Den følgende tabel beskriver mulighederne for at låse op for kontrolpanelknapperne på frontpanelet.





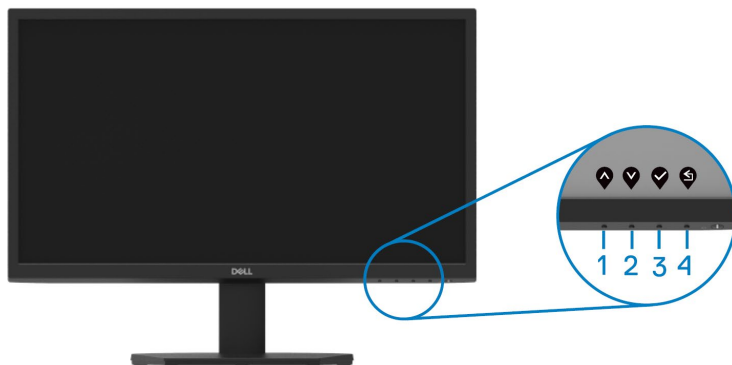

	Muligheder	Beskrivelse
1	 Menuknap låse op	Bruge denne mulighed for at låse PSV-menufunktionen op.
2	 Strømknapp låse op	Bruge denne mulighed for at låse op strømknappen.
3	 Menu og Strømknapp låse op	Bruge denne mulighed for at låse op PSV-menuen og strømknappen.
4	 Indbygget Diagnostik	Brug denne mulighed til at køre den indbyggede diagnostik, se Indbygget Diagnostik .

PSV-kontroller

Bruge knapperne i skærmens nederste kant til at justere billedindstillingerne.



Kontrolknapper	Beskrivelse
1  Op	Bruge knappen Op til at øge værdierne eller flytte op i en menu.
2  Ned	Bruge knappen Ned til at mindske værdier eller flytte ned i en menu.
3  OKAY	Bruge knappen OKAY for at bekræfte dit valg i en menu.
4  Tilbage	Bruge knappen Tilbage til at gå tilbage til forrige menuen.

Bruge På-skærmvisning (PSV) Menuen

Adgang PSV menuen

 **NOTAT:** Eventuelle ændringer, du foretager, gemmes automatisk, når du flytter til en anden menu, forlader PSV-menuen eller venter på, at PSV-menuen lukkes automatisk.









1. Trykke på knappen  for at få vist PSV-hovedmenuen.







Hovedmenuen for SE2222H









Hovedmenuen for SE2222HV

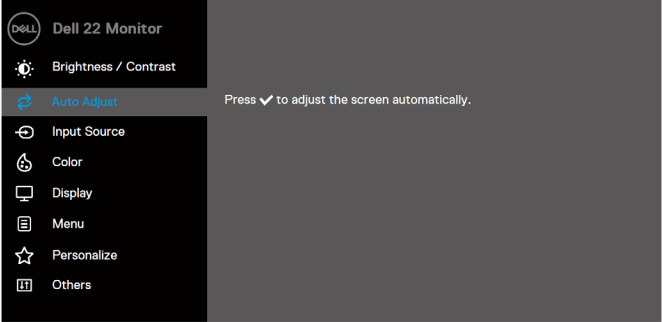
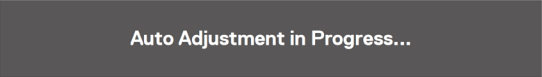

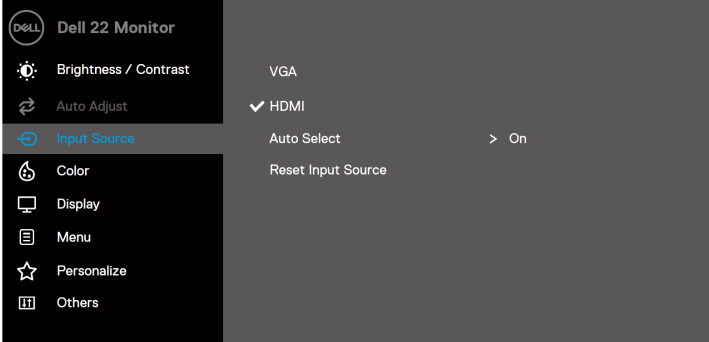

2. Trykke  og  knapperne for at skifte mellem indstillingsmulighederne. Når du flytter fra et ikon til et andet, valgmulighedsnavnet er fremhævet.
3. Trykke knappen  en gang for at aktivere den fremhævede mulighed.
4. Trykke  og  knapperne for at vælge den ønskede parameter.
5. Trykke  og bruge derefter  og  knapperne, i henhold til indikatorerne i menuen, for at foretage dine ændringer.
6. Vælge knappen  for at vende tilbage til hovedmenuen.



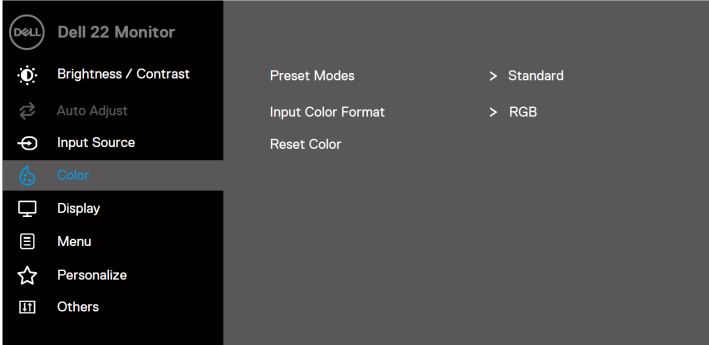

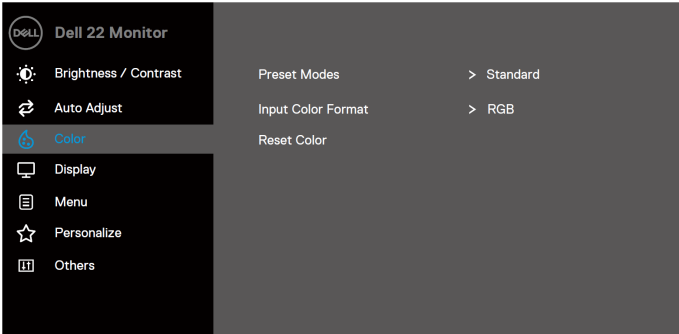
Ikon	Menu og undermenuer	Beskrivelse
	Lysstyrke/ Kontrast	<p>Brug denne mulighed til at aktivere lysstyrke / kontrastjustering. SE2222H</p>  <p>SE2222HV</p> 
	Lysstyrke	<p>Lysstyrke justerer baggrundsbelysningens luminans.</p> <p>Trykke knappen  for at øge lysstyrken og trykke knappen  for at mindske lysstyrken (min. 0; maks. 100).</p>
	Kontrast	<p>Juster først lysstyrken, og juster kun kontrasten, hvis yderligere justering er nødvendig.</p> <p>Trykke knappen  for at øge kontrasten og trykke knappen  for at mindske kontrasten (min. 0; maks. 100). Kontrastfunktionen justerer graden af forskel mellem mørke og lys på skærmen.</p>



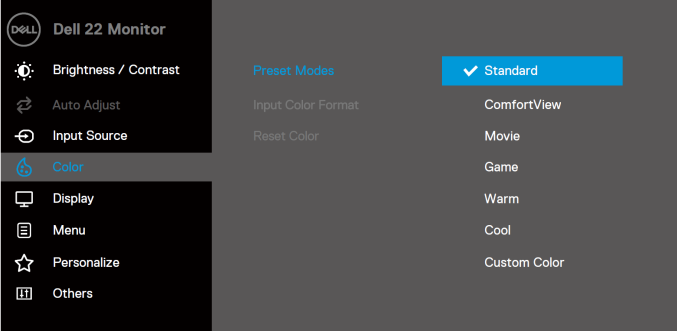
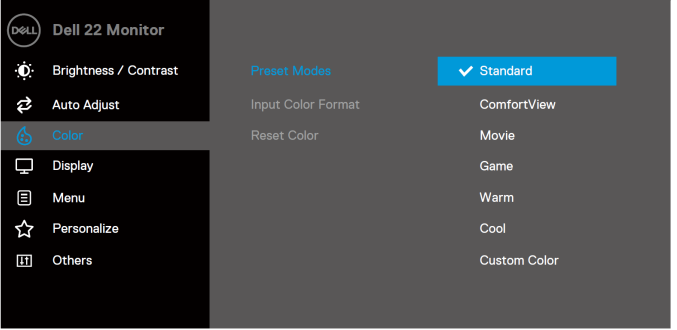

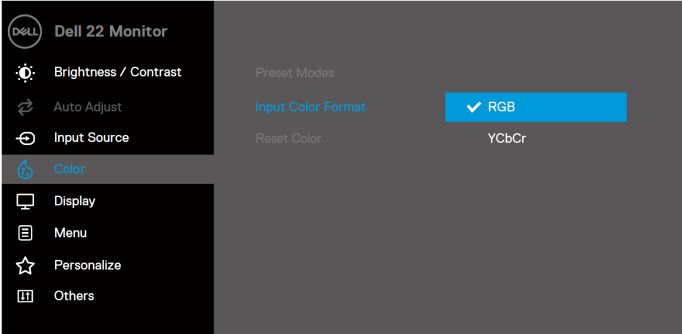
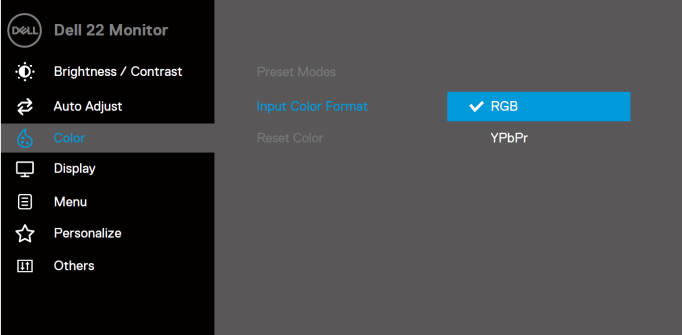







Ikon	Menu og undermenuer	Beskrivelse
	Auto Justering	<p>Bruge denne mulighed til at aktivere automatisk opsætning og justere menuen.</p> <p>SE2222H</p>  <p>SE2222HV</p>  <p>Følgende dialogboks vises på en sort skærm, når monitoren selv tilpasser sig den aktuelle indgang:</p>  <p>Auto Justering giver skærmen mulighed for selv at tilpasse sig det indgående videosignal. Efter brug af Auto Justering kan du justere skærmen yderligere ved hjælp af kontrolelementerne Pixel Ur (Grov) og Fase (Fin) under Skærm.</p> <p>NOTAT: Auto Justering sker ikke, hvis du trykker på knappen, mens der ikke er aktive videoindgangssignaler eller tilsluttede kabler.</p> <p>Denne mulighed er kun tilgængelig, når du bruger VGA-indgangen</p>

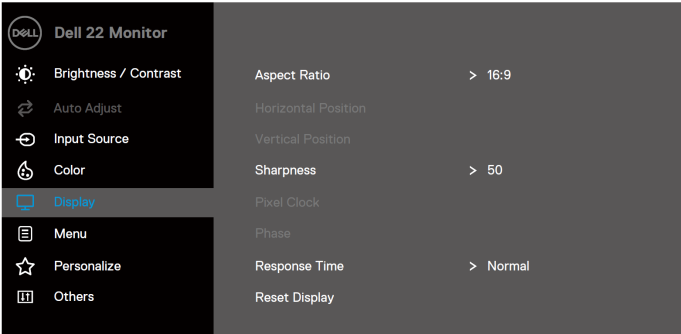



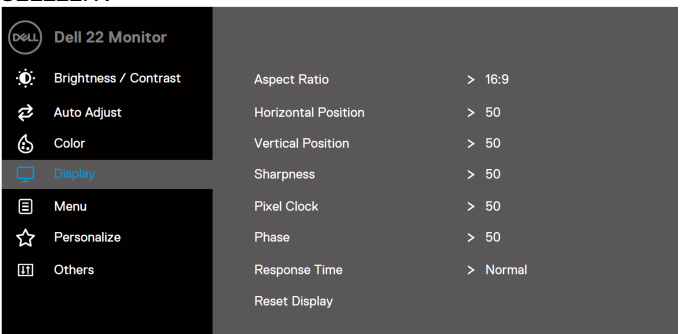



Ikon	Menu og undermenuer	Beskrivelse
	Indgangskilde	<p>Bruge Indgangskildemenueen til at skifte mellem de forskellige videosignaler, der muligvis er tilsluttet din skærm (kun SE2222H).</p> 
	VGA	Skubbe  for at vælge VGA-inputkilden, når du bruger VGA-stik.
	HDMI	Skubbe  for at vælge HDMI-inputkilden, når du bruger HDMI-stik.
	Auto Valg	Vælg Auto Valg for at scanne efter tilgængelige indgangssignaler.
	Nulstil Indgangskilde	Vælg denne mulighed for at gendanne standardindgangskilden.
	Farve	<p>Bruge farve til at justere farveindstillingsmode. SE2222H</p> 











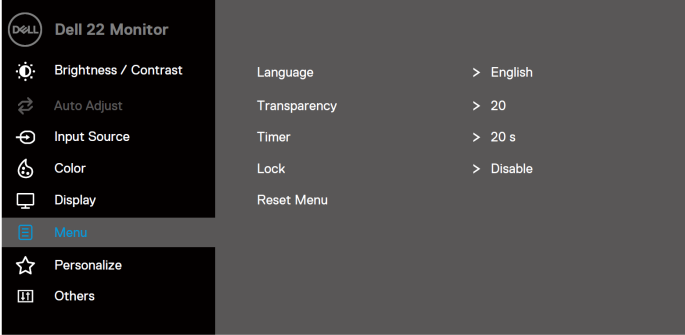

Ikon	Menu og undermenuer	Beskrivelse
		<p>SE2222HV</p> 
	<p>Forudindstillede Mode</p>	<p>Når du vælger Forudindstillede tilstande, kan du vælge Standard, Komfortudsigt, Film, Spil, Varm, Kølig, eller Brugerdefineret Farve fra listen.</p> <ul style="list-style-type: none"> • Standard: Indlæs skærmens standardfarveindstillinger. Dette er standardindstillet mode. • ComfortView: Sænk niveauet af blåt lys, der udsendes fra skærmen, for at gøre visningen mere behagelig for dine øjne. NOTAT: For at reducere risikoen for øjenbelastning og smerter i nakke / arm / ryg / skuldre ved at bruge skærmen i lange perioder, foreslår vi, at du: <ul style="list-style-type: none"> - Indstil skærmen til ca. 20~28 tom. (50~70 cm) fra dine øjne. - Blink ofte for at fugte eller smøre dine øjne. - Tag regelmæssige 20-minutters pauser hver anden time. - Se væk fra din skærm og se på en fjern genstand i 20 fod væk i mindst 20 sekunder i pauserne. - Stræk din krop for at lindre spændinger i nakke / arm / ryg / skuldre i pauserne. • Film: Indlæs farveindstillinger, der er ideelle til film. • Spil: Indlæs farveindstillinger, der er ideelle til de fleste spilapplikationer. • Varm: Forøg farvetemperaturen. Skærmen ser varmere ud med en rød / gul farvetone. • Kølig: Sænk farvetemperaturen. Skærmen ser køligere ud med en blå nuance. • Brugerdefineret Farve: Giver dig mulighed for manuelt at justere farveindstillingerne. <p>Press the  and  buttons to adjust the three colors (R, G, B) værdier og opret din egen forudindstillede farvemode.</p>

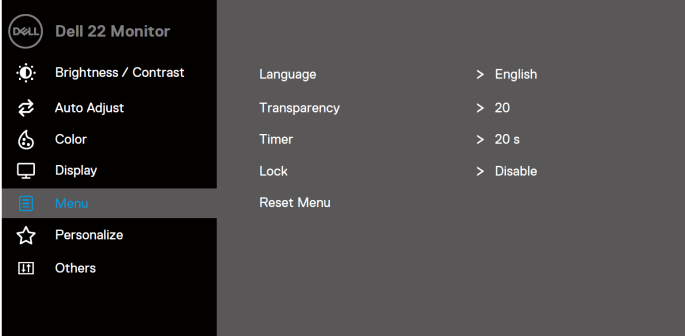

Ikon	Menu og undermenuer	Beskrivelse
		<p>SE2222H</p>  <p>SE2222HV</p> 

Ikon	Menu og undermenuer	Beskrivelse
	Indgang Farveformat	<p>Giver dig mulighed for at indstille videoindgangstilstand til:</p> <ul style="list-style-type: none"> • RGB: Vælg denne indstilling, hvis din skærm er sluttet til en computer eller en medieafspiller, der understøtter RGB-output. • YCbCr/YPbPr*: Vælg denne indstilling, hvis din medieafspiller kun understøtter YCbCr / YPbPr-output. <p>SE2222H</p>  <p>SE2222HV</p>  <p>*Når VGA-indgang er valgt.</p>
	Nuance	<p>Denne funktion kan skifte farven på videobilledet til grøn eller lilla. Dette bruges til at justere den ønskede hudfarve.</p> <p>Brug  eller  for at justere nuancen fra 0 til 100.</p> <p>Tryk  for at øge den grønne nuance på videobilledet.</p> <p>Tryk  for at mindske den lilla nuance på videobilledet.</p> <p>NOTAT: Farvetonejustering er kun tilgængelig, når du vælger Film eller Spil-forudindstillet mode.</p>

Ikon	Menu og undermenuer	Beskrivelse
	Mætning	<p>Denne funktion kan justere farvemætningen af videobilledet.</p> <p>Brug  eller  for at justere mætningen fra 0 til 100.</p> <p>Tryk  for at øge det farverige udseende af videobilledet.</p> <p>Tryk  for at mindske det farverige udseende af videobilledet.</p> <p>NOTE: Mætning Justering er kun tilgængelig, når du vælger Film eller Spil-forudindstillet mode.</p>
	Nulstil Farve Skærm	<p>Brug displayet til at justere billedet.</p> <p>SE2222H</p>  <p style="text-align: right;">     </p> <p>SE2222HV</p>  <p style="text-align: right;">     </p>

Ikon	Menu og undermenuer	Beskrivelse
	Billedformat	Juster billedforholdet til 16:9 eller 4:3.
	Vandret Position (kun VGA-indgang)	Brug  eller  for at flytte billedet til venstre og højre. Minimum er '0' (-). Maksimum er '100' (+).
	Lodret Position (kun VGA-indgang)	Brug  eller  for at flytte billedet til op og ned. Minimum er '0' (-). Maksimum er '100' (+).
	Skarphed	Denne funktion er i stand til at få billedet til at se skarpere eller blødere ud. Brug  eller  for at justere skarpheden fra 0 til 100.
	Pixelur (kun VGA-indgang)	Pixelur-funktionen giver dig mulighed for at justere billedkvaliteten på din skærm efter dine præferencer. Brug knappen  eller  for at justere for den bedste billedkvalitet.
	Fase (kun VGA-indgang)	Hvis der ikke opnås tilfredsstillende resultater ved hjælp af fasejusteringen, skal du bruge pixelurjusteringen (grov) og derefter bruge fase (fin) igen.
	Responstid	Giver dig mulighed for at vælge mellem Normal (12 ms) eller Hurtig (8 ms).
	Nulstil Skærm	Vælg denne mulighed for at gendanne standardvisningsindstillinger.

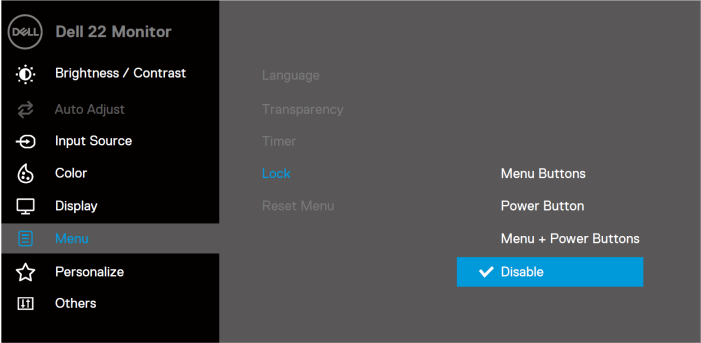
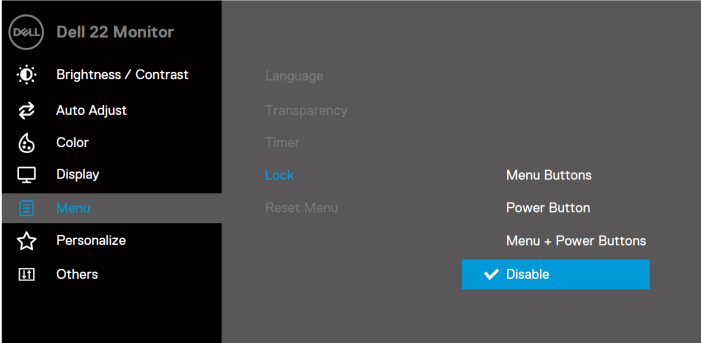
Ikon	Menu og undermenuer	Beskrivelse
	Menu	<p>Vælg denne indstilling for at justere indstillingerne for PSV, såsom PSV's sprog, hvor lang tid, menuen forbliver på skærmen og så videre.</p> <p>SE2222H</p>  <p style="text-align: right;">     </p> <p>SE2222HV</p>  <p style="text-align: right;">     </p>
Sprog		<p>Sprogindstillinger indstiller PSV-skærmen til et af de otte sprog: engelsk, spansk, fransk, tysk, brasiliansk portugisisk, russisk, forenklet kinesisk eller japansk.</p>
Gennemsigtighed	hed	<p>Vælg denne indstilling for at ændre menuens gennemsigtighed ved at trykke på knapperne  eller  fra 0 til 100.</p>
Timer		<p>PSV-holdetid: indstiller længden af tiden, den PSV forbliver aktiv efter sidste gang du trykker på en knap.</p> <p>Brug  eller  for at justere skyderen i trin på 1 sekund, fra 5 til 60 sekunder.</p>

Ikon	Menu og undermenuer	Beskrivelse
	<p>Lås</p>	<p>Med kontrolknapperne på skærmen låst kan du forhindre folk i at få adgang til kontrollerne. Det forhindrer også utilsigtet aktivering i flere skærme side om side opsætning.</p> <p>SE2222H</p>  <p>SE2222HV</p>  <ul style="list-style-type: none"> • Menuknappene: Alle Menu / funktionsknapper (undtagen afbryderknappen) er låst og ikke tilgængelige for brugeren. • Strømknapp: Kun strømknappen er låst og ikke tilgængelig for brugeren. • Menu + Strømknapper: Både Menu / funktion og strømknappene er låst og ikke tilgængelige for brugeren. <p>Standardindstillingen er Deaktiver.</p> <p>NOTAT: For at låse op for knappen (e) skal du trykke og holde nede på tasten  af skærmen i 4 sekunder.</p>
	<p>Nulstil Menu</p>	<p>Nulstil alle PSV-indstillinger til fabriksindstillede værdier.</p>

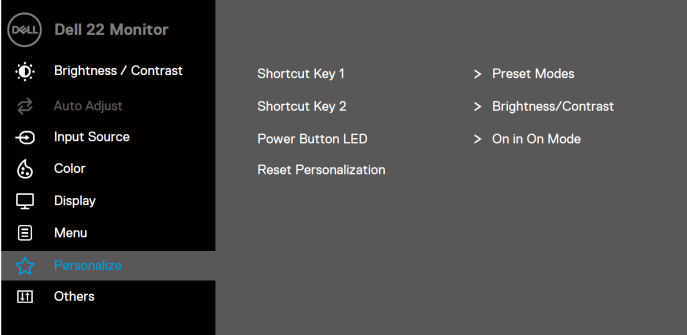
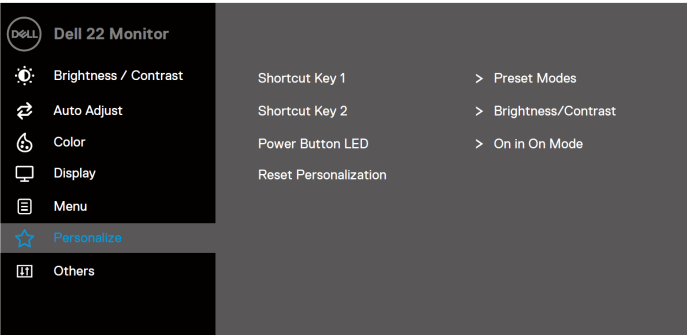
Ikon	Menu og undermenuer	Beskrivelse
	Personliggør	<p>Giver dig mulighed for at vælge en funktion fra Hurtigtast 1, Hurtigtast 2, Strømknop-LED eller Nulstil Personaliserede Indstillinger, Forudindstillede Mode eller Lysstyrke / Kontrast, og indstil den som en Hurtigtast.</p> <p>SE2222H</p>  <p>SE2222HV</p> 
	Hurtigtast 1	Tillad dig at vælge et af følgende: Forudindstillede Mode, Lysstyrke / Kontrast, Auto Justering, Indgang Kilde (kun SE2222H), Billedformat, for at indstille hurtigtast 1.
	Hurtigtast 2	Tillad dig at vælge et af følgende: Forudindstillede Mode, Lysstyrke / Kontrast, Auto Justering, Indgang Kilde (kun SE2222H), Billedformat, for at indstille hurtigtast 2.
	Strømknop-LED	Giv dig selv mulighed for at indstille strøm LED-indikatoren Til eller Fra i Til-Mode for at spare energi.
	Nulstil Personlige indstillinger	Tillad dig selv at gendanne hurtigtasten til standardindstillingen.

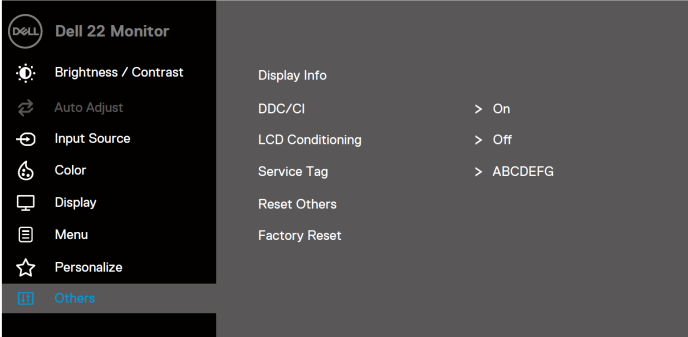
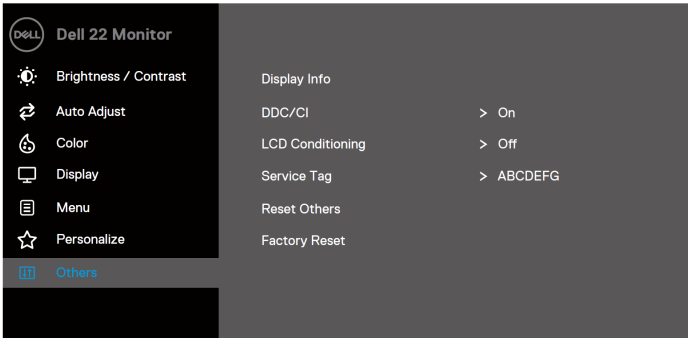
Ikon	Menu og undermenuer	Beskrivelse
	Andre	<p>SE2222H</p>  <p>SE2222HV</p> 

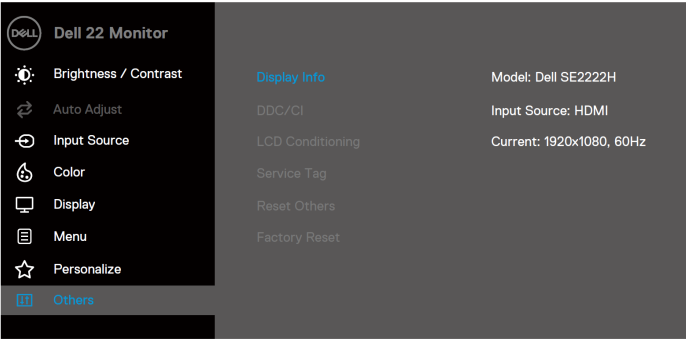
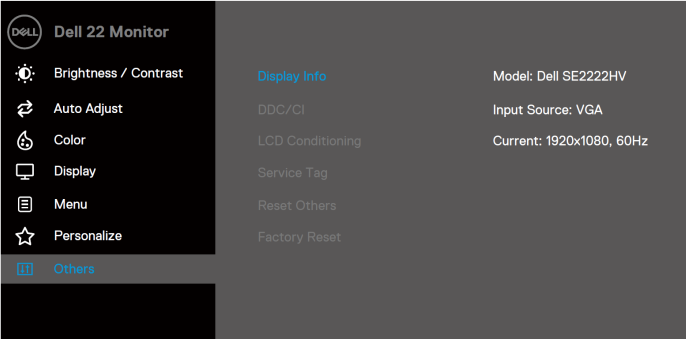
Ikon	Menu og undermenuer	Beskrivelse
	<p>Skærm Info</p>	<p>Trykke på for at få vist den information om skærmen.</p> <p>SE2222H</p>  <p>SE2222HV</p> 

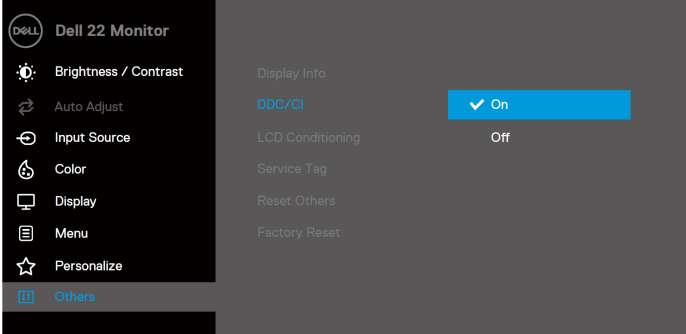
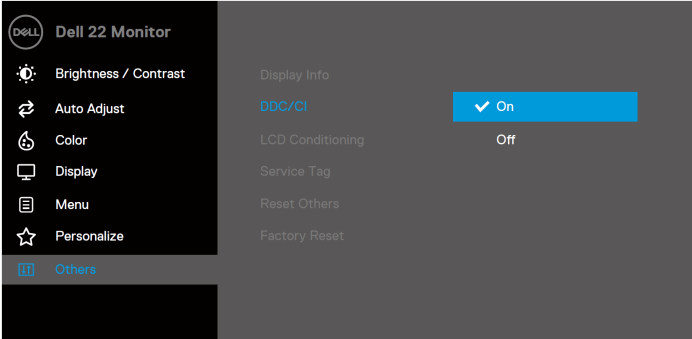
Ikon	Menu og undermenuer	Beskrivelse
	<p>DDC/CI</p>	<p>DDC/CI (Vis Datakanal/Kommando-interface) giver dig mulighed for at justere skærmindstillingerne ved hjælp af software på din computer.</p> <p>Vælg Fra for at slå denne funktion fra.</p> <p>Aktivér denne funktion for at få den bedste brugeroplevelse og den optimale ydeevne for din skærm.</p> <p>SE2222H</p>  <p>SE2222HV</p> 

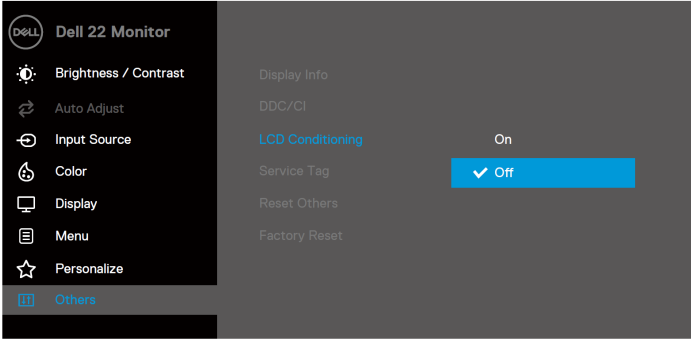
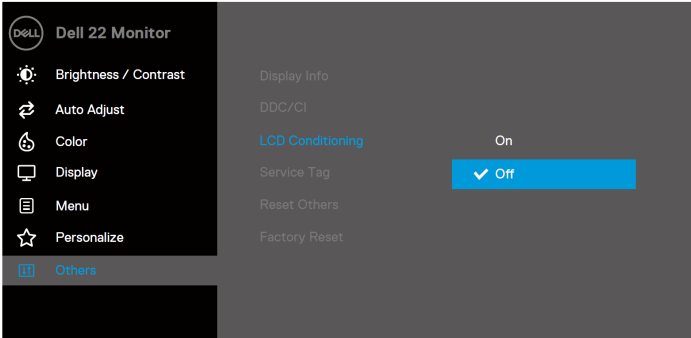
Ikon	Menu og undermenuer	Beskrivelse
	LCD-konditionering	<p>Hjælp med at reducere mindre tilfælde af billedretention. Afhængigt af graden af billedretention kan det tage lidt tid at køre programmet. Vælg Til for at starte LCD-konditionering.</p> <p>SE2222H</p>  <p>SE2222HV</p> 

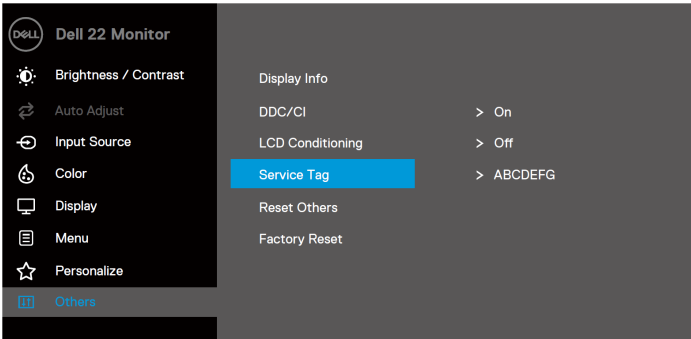
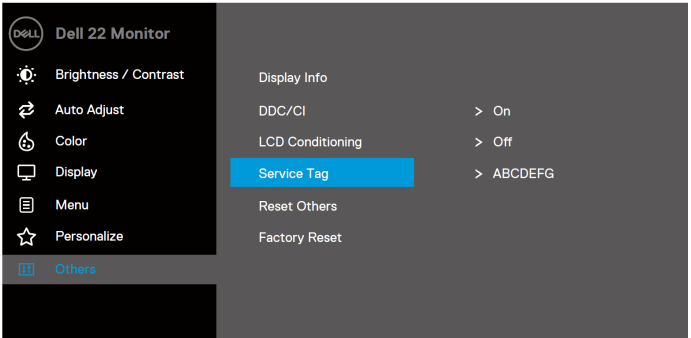
Ikon	Menu og undermenuer	Beskrivelse
	Servicemærke	<p>Vis skærmens servicekodenummer.</p> <p>SE2222H</p>  <p>SE2222HV</p> 
	Nulstil andre	Nulstil alle indstillinger under indstillingsmenuen Andre til fabriksstandarden.
	Fabriks nulstilling	Nulstil alle indstillinger til fabriksstandarden.

PSV Advarselsmeddelelser

Følgende Meddelelse om Strømadvarsel gælder for Lysstyrkefunktioner for første gang, når du justerer Lysstyrkeniveauet over standardniveauet.

SE2222H

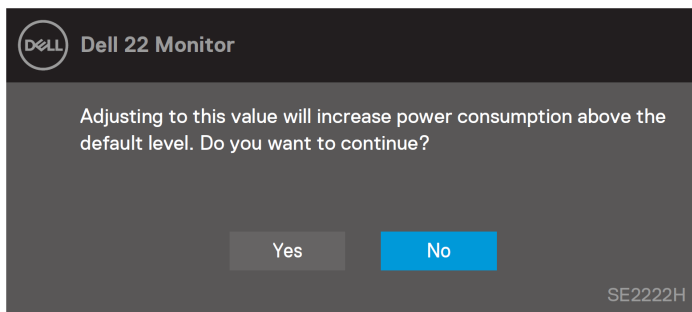

SE2222HV

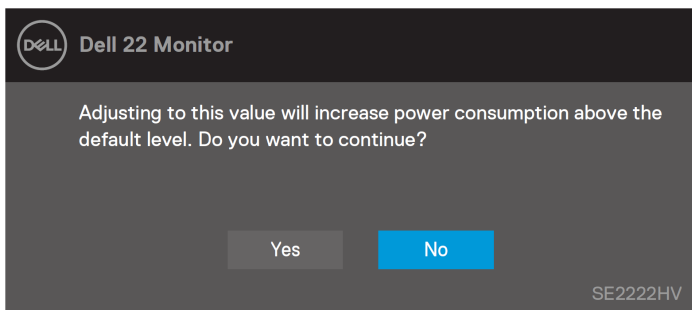

Før låsefunktionen aktiveres, vises følgende meddelelse.

SE2222H

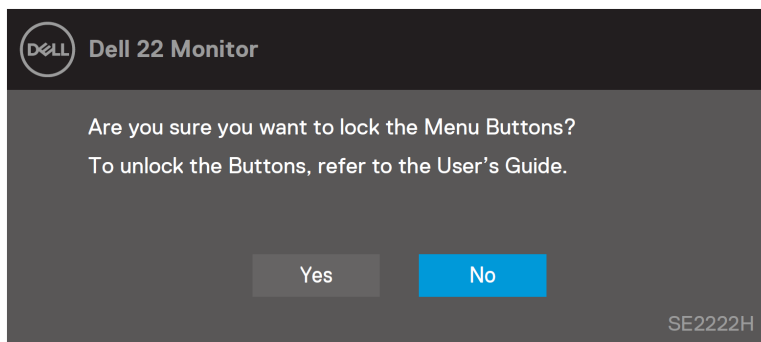

SE2222HV

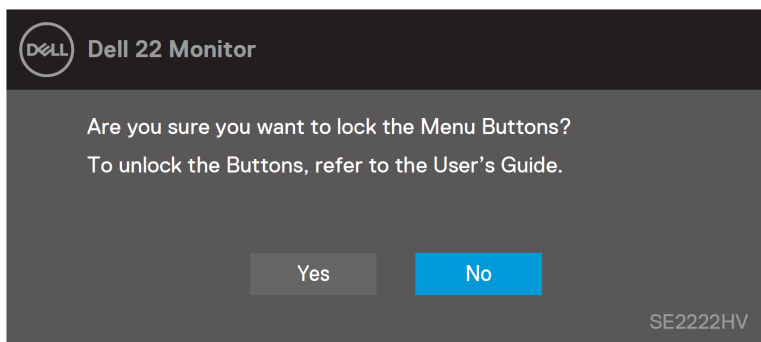

 **NOTAT: Meddelelsen kan være lidt anderledes alt efter de valgte indstillinger.**

Før DDC / CI-funktionen deaktiveres, vises følgende meddelelse.

SE2222H

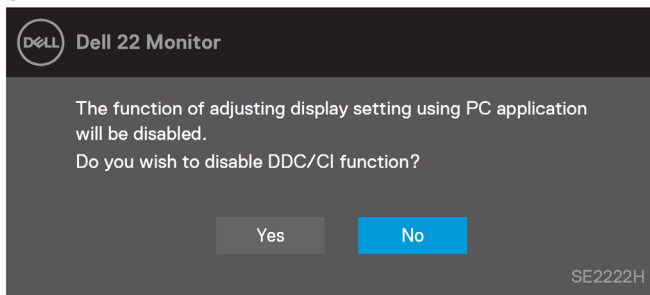

SE2222HV

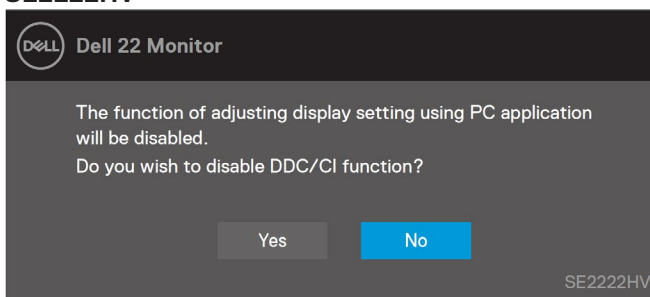

Når skærmen går i Standbymode, vises følgende meddelelse.

SE2222H

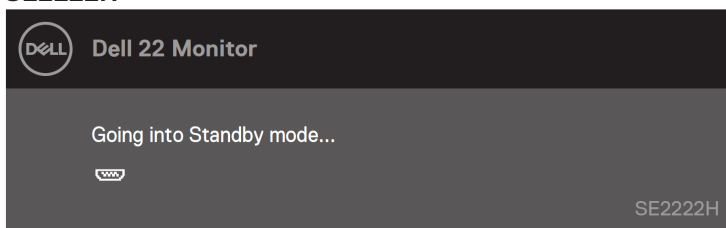

SE2222HV

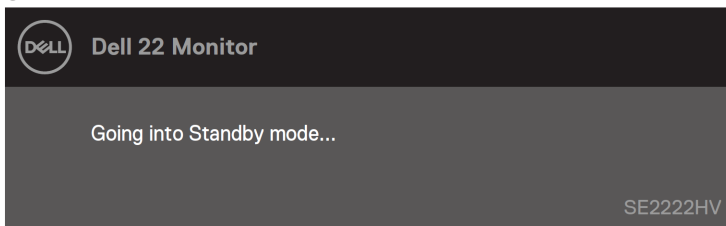

Hvis VGA- eller HDMI-kabel ikke er tilsluttet, vises en flydende dialogboks. Skærmen går i Standbymode efter 4 minutter, hvis den forbliver i denne tilstand.

SE2222H

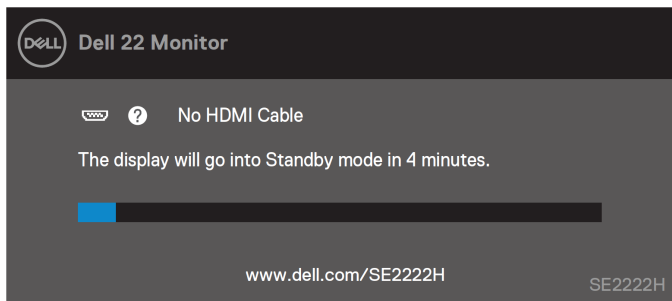

SE2222H

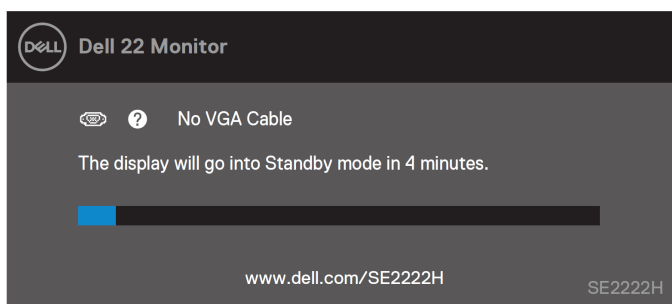

SE2222HV

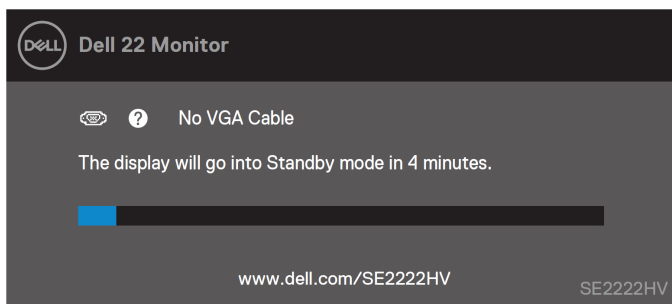

Se [Fejlfinding](#) for mere information.

Indstille skærmopløsningen på din skærm

Indstille skærmopløsning til 1920 x 1080

For at opnå den bedste ydelse skal du indstille skærmopløsningen til 1920 x 1080 pixels ved at udføre følgende trin:

I Windows 7:

1. Højreklik på skrivebordet, og klik på **Skærmopløsning**.
2. Klikke på rullemenuen under **Skærmopløsning** og vælge 1920 x 1080.
3. Klikke OK.

I Windows 8 eller Windows 8.1:

1. Vælge skrivebordsflisen for at skifte til klassisk skrivebord.
2. Højreklik på skrivebordet og klik på **Skærmopløsning**.
3. Klikke på rullemenuen i **Skærmopløsning** og vælge 1920 x 1080.
4. Klikke OK.

I Windows 10:

1. Højreklik på skrivebordet og klik på **Skærmindstillinger**.
2. Klikke på **Avancerede skærmindstillinger**.
3. Click the drop-down menu under **Resolution** and select 1920 x 1080.
4. Klikke **Ansøge**.

Hvis du ikke ser den anbefalede opløsning som en mulighed, skal du muligvis opdatere din grafikdriver. Brug en af følgende metoder til at opdatere grafikdriveren:

Dell computer

1. Gå til <https://www.dell.com/support>, indtast dit servicetag, og download den nyeste driver til dit grafikkort.
2. Efter installation af driverne til din grafikkort, skal du prøve at indstille opløsningen til 1920 x 1080 igen.



NOTAT:Hvis du ikke kan indstille opløsningen til 1920 x 1080, bedes du kontakte Dell for at høre om en grafikadapter, der understøtter disse opløsninger.

Ikke-Dell computer

I Windows 7:

1. Højreklik på skrivebordet og klikk **Personalisering**.
2. Klikke **Skift Skærmindstillinger**.
3. Klikke **Avancerede indstillinger**.
4. Identificer din grafikcontrollerleverandør fra beskrivelsen øverst i vinduet. For eksempel NVIDIA, AMD, Intel osv.
5. Se webstedet for udbyderen af grafikkort for opdateret driver. For eksempel, <https://www.AMD.com> eller <https://www.NVIDIA.com>.
6. Efter installation af driverne til din grafikkort, skal du prøve at indstille opløsningen til 1920 x 1080 igen.

I Windows 8 eller Windows 8.1:

1. Vælg skrivebordsflisen for at skifte til klassisk skrivebord.
2. Højreklik på skrivebordet og klikk **Personalisering**.
3. Klikke **Skift Skærmindstillinger**.
4. Klikke **Avancerede indstillinger**.
5. Identificer din grafikcontrollerleverandør fra beskrivelsen øverst i vinduet. For eksempel
NVIDIA, AMD, Intel osv.
6. Se webstedet for udbyderen af grafikkort for opdateret driver. For eksempel, <https://www.AMD.com> eller <https://www.NVIDIA.com>.
7. Efter installation af driverne til din grafikkort, skal du prøve at indstille opløsningen til 1920 x 1080 igen.

I Windows 10:

1. Højreklik på skrivebordet og klikk **Skærmindstillinger**.
2. Klikke **Avancerede Skærmindstillinger**.
3. Klikke **Skærmadpteregenskaber**.
4. Identificer din grafikcontrollerleverandør fra beskrivelsen øverst i vinduet. For eksempel NVIDIA, AMD, Intel osv.
5. Se webstedet for udbyderen af grafikkort for opdateret driver. For eksempel, <https://www.AMD.com> eller <https://www.NVIDIA.com>.
6. Efter installation af driverne til din grafikkort, skal du prøve at indstille opløsningen til 1920 x 1080 igen.



NOTAT: Hvis du ikke kan indstille den anbefalede opløsning, bedes du kontakte producenten af din computer eller overveje at købe en grafikadpter, der understøtter videoopløsningen.

Bruge vippe

Du kan vippe skærmen for at få den mest behagelige synsvinkel.

 **NOTAT:** Stativet er ikke fastgjort, når skærmen sendes fra fabrikken.

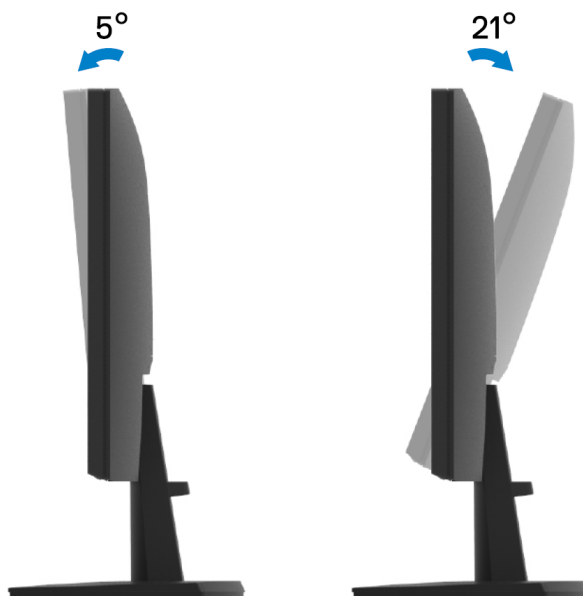

Fejlfinding

⚠ VARSEL: Inden du påbegynder en af procedurerne i dette afsnit, skal du følge [Sikkerhedsinstruktionerne](#).

Selv-test

Din skærm har en selvtestfunktion, der giver dig mulighed for at kontrollere, om din skærm fungerer korrekt. Hvis din skærm og din computer er tilsluttet korrekt, men skærbilledet forbliver mørkt, skal du køre skærmtesten ved at udføre følgende trin :

1. Sluk for både din computer og skærmen.
2. Frakobl alle videokabler fra skærmen. På denne måde behøver computeren ikke at være involveret.
3. Tænd for skærmen.

Hvis skærmen fungerer korrekt, registrerer den, at der ikke er noget signal, og en af følgende meddelelser vises. I selvtestmode forbliver strømindikatorens hvid.

SE2222H



SE2222H

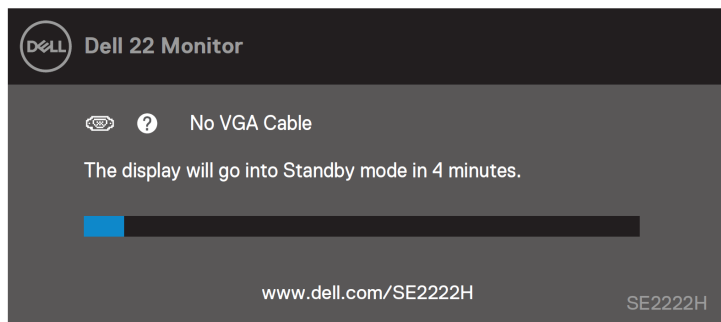

SE2222HV

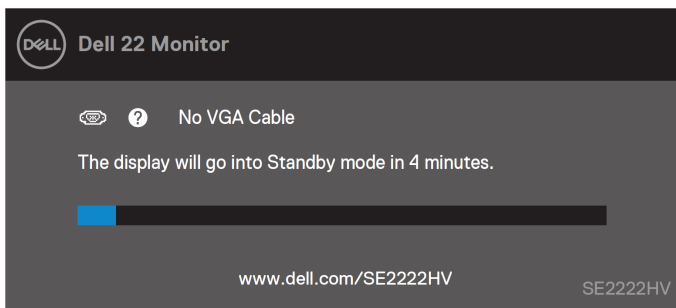

 **NOTAT: Denne meddelelse vises også under normal drift, når videokablet er frakoblet eller beskadiget.**

4. Sluk for din skærm, og tilslut videokablet igen; tænd derefter computeren og skærmen.

Hvis din skærm forbliver mørk efter at have tilsluttet kablerne igen, skal du kontrollere din videokontroller og din computer.

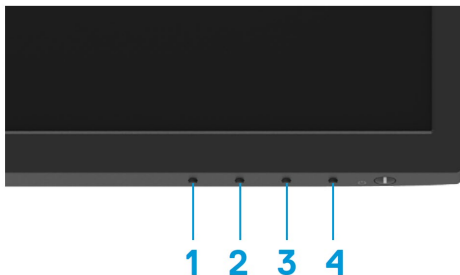

Indbygget diagnostik

Din skærm har et indbygget diagnostisk værktøj, der hjælper dig med at afgøre, om enhver skærmafvigelse, du oplever, er et iboende problem med din skærm eller med din computer og dit grafikkort.



Mærke	Beskrivelse
1	Knap 1
2	Knap 2
3	Knap 3
4	Knap 4

At køre den indbyggede diagnostik:

1. Sørg for, at skærmen er ren (ingen støvpartikler er på skærmens overflade).
2. Trykke og hold **Knap 4** i ca. 4 sekunder og vent på en pop op-menu.

3. Bruge **Knap 1** eller **2** at vælge  og trykke  at bekræfte .
Et gråt testmønster vises i starten af diagnoseprogrammet.
4. Undersøg skærmen omhyggeligt for abnormiteter.
5. Trykke **Knap 1** for at ændre testmønstre.
6. Gentag trin 4 og 5 for at inspicere skærmen i røde, grønne, blå, sorte, hvide og tekstskræme.
7. Når du er i testskærmen for hvid farve, skal du kontrollere, om den hvide farve er ensartet, og om der er en hvid farve grønlig / rødlig osv.
8. Trykke **Knap 1** for at afslutte diagnosticeringsprogrammet.

Almindelige problemer

Følgende tabel giver generel information om almindelige skærmproblemer, som du kan støde på, og de mulige løsninger:

Almindelige symptomer	Mulige løsninger
Ingen video/Strøm-LED slukket	<ul style="list-style-type: none">• Sørg for, at videokablet, der forbinder skærmen og computeren, er korrekt tilsluttet og sikkert• Kontroller, at stikkontakten fungerer korrekt ved hjælp af andet elektrisk udstyr.• Sørg for, at der trykkes på tænd / sluk-knappen.• Sørg for, at den korrekte indgangskilde er valgt ved hjælp af menuen Indgangskilde.
Ingen video/Strøm-LED tændt	<ul style="list-style-type: none">• Forøg kontrol af lysstyrke og kontrast ved hjælp af PSV.• Udfør skærmkontrol af selvtestfunktion.• Kontroller, om der er bøjedede eller ødelagte ben i videokabelstikket.• Kør den indbyggede diagnostik.• Sørg for, at den korrekte indgangskilde er valgt ved hjælp af menuen Indgangskilde.
Dårligt fokus	<ul style="list-style-type: none">• Fjern videoudvidelseskabler.• Nulstil skærmen til fabriksindstillinger (Fabriksindstilling).• Skift videoopløsningen til det korrekte billedformat.
Rystende/Nervøs video	<ul style="list-style-type: none">• Nulstil skærmen til fabriksindstillinger (Fabriksindstilling).• Kontroller miljøfaktorer.• Flyt monitoren og test i et andet rum.
Manglende pixels	<ul style="list-style-type: none">• Cyklus tænd / sluk.• Pixel, der er permanent slukket, er en naturlig defekt, der kan opstå i LCD-teknologi.• For mere information om Dell Skærmkvalitet og Pixelpolitik, se Dells supportwebsted på: www.dell.com/pixelguidelines .
Fastgjorte pixels	<ul style="list-style-type: none">• Cyklus tænd / sluk.• Pixel, der er permanent slukket, er en naturlig defekt, der kan opstå i LCD-teknologi.• For mere information om Dell Skærmkvalitet og Pixelpolitik, se Dells supportwebsted på: www.dell.com/pixelguidelines .
Problemer med lysstyrke	<ul style="list-style-type: none">• Nulstil skærmen til fabriksindstillinger (Fabriksindstilling).• Juster lysstyrke- og kontrastkontroller ved hjælp af PSV.
Geometrisk forvrængning	<ul style="list-style-type: none">• Nulstil skærmen til fabriksindstillinger (Fabriksindstilling).• Juster vandrette og lodrette kontroller ved hjælp af PSV.
Vandrette / Lodrette linjer	<ul style="list-style-type: none">• Nulstil skærmen til fabriksindstillinger (Fabriksindstilling).• Udfør skærm-selvtestfunktionskontrol, og find ud af, om disse linjer også er i selvtesttilstand.• Kontroller, om der er bøjedede eller ødelagte ben i videokabelstikket.• Kør den indbyggede diagnostik.

Almindelige symptomer	Mulige løsninger
Synkroniseringsproblemer	<ul style="list-style-type: none"> • Nulstil skærmen til fabriksindstillinger (Fabriksindstilling). • Udfør skærm-selvtestfunktionskontrol, og find ud af, om disse linjer også er i selvtesttilstand. • Kontroller, om der er bøjede eller ødelagte ben i videokabelstikket. • Genstart computeren i sikkermode.
Sikkerhedsrelaterede problemer	<ul style="list-style-type: none"> • Udfør ikke noget fejlfindingstrin. • Kontakt straks Dell.
Intermitterende problemer	<ul style="list-style-type: none"> • Sørg for, at videokablet, der forbinder skærmen til computeren, er tilsluttet korrekt og er sikkert. • Nulstil skærmen til fabriksindstillinger (Fabriksindstilling). • Udfør skærm-selvtestfunktionskontrol for at afgøre, om det intermitterende problem opstår i selvtesttilstand.
Manglende farve	<ul style="list-style-type: none"> • Udfør skærm-selvtestfunktionskontrol • Sørg for, at videokablet, der forbinder skærmen til computeren, er tilsluttet korrekt og er sikkert. • Kontroller, om der er bøjede eller ødelagte stifter i videokabelstikket.
Forkert farve	<ul style="list-style-type: none"> • Prøv forskellige Forudindstillede Mode i PSV i Farveindstillinger. Juster R /G /B-værdi i Brugerdefineret Farve i Farveindstillinger PSV. • Skift Indgangsfarveformat til RGB eller YCbCr / YPbPr i Farveindstillinger PSV. • Kør den indbyggede diagnostik.
Billedretention fra et statisk billede, der er tilbage på skærmen i lang tid	<ul style="list-style-type: none"> • Indstil skærmen til at slukke efter nogle få minutters inaktiv tid. Disse kan justeres i Windows Strømindstillinger eller Mac-energiparerindstilling. • Alternativt kan du bruge en pauseskærm, der skifter dynamisk.
Video spøgelse eller overskydning	<ul style="list-style-type: none"> • Skift Svartid i Skærm PSV til Hurtig eller Normal afhængigt af din applikation og brug.

Produktspecifikke problemer

Almindelige symptomer	Mulige løsninger
Skærbilledet er for lille	<ul style="list-style-type: none">• Kontroller innstillingen Billedformat i Skærminnstillingerne PSV.• Nulstil skærmen til fabriksindstillinger (Fabriksindstilling).
Kan ikke justere skærmen med knapperne i bunden af panelet	<ul style="list-style-type: none">• Sluk for skærmen, tag netledningen ud, sæt den i igen, og tænd derefter for skærmen.• Kontroller, om PSV-menuen er låst. Hvis ja, skal du holde afslutningsknappen (knap 4) nede i fire sekunder for at låse den op.
Intet indgangssignal, når der trykkes på brugerkontrol	<ul style="list-style-type: none">• Kontroller signalkilden. Sørg for, at computeren ikke er i standby- eller dvaletilstand ved at flytte musen eller trykke på en vilkårlig tast på tastaturet.• Kontroller, om videokablet er tilsluttet korrekt. Afbryd videokablet, og tilslut det igen, hvis det er nødvendigt.• Nulstil computeren eller videoafspilleren.
Billedet fylder ikke hele skærmen	<ul style="list-style-type: none">• På grund af forskellige videoformater (billedformat) på DVD'er kan skærmen muligvis vises på fuld skærm.• Kør den indbyggede diagnostik.

Bilag

FCC Meddelelsers (kun USA.) og anden Regulerende Information

For FCC-meddelelser og anden regulerende information, se webstedet om overholdelse af lovgivning på https://www.dell.com/regulatory_compliance.

Kontakt Dell

For kunder i USA, ring 800-WWW-DELL (800-999-3355).

 **NOTAT:** Hvis du ikke har en aktiv Internetforbindelse, kan du finde kontaktoplysninger på din købsfaktura, følgeseddel, faktura eller Dell-produktkatalog.

Dell giver flere online- og telefonbaserede support- og servicemuligheder. Tilgængeligheden varierer efter land og produkt, og nogle tjenester er muligvis ikke tilgængelige i dit område.

- Online teknisk assistance — www.dell.com/support/monitors
- Kontakt Dell — www.dell.com/contactdell

EU-produktdatabase til energimærke og produktinformationsark

SE2222H: <https://eprel.ec.europa.eu/qr/557072>