

Dell SE2222H/SE2222HV

Ръководство за употреба

Монитор модел: SE2222H/SE2222HV
Регулативен модел: SE2222Ht/SE2222Hf/SE2222HVf



Забележка, Внимание и Предупреждение



ЗАБЕЛЕЖКА: ЗАБЕЛЕЖКА индикира важна информация, която ще ви помогне да използвате по-рационално вашият компютър.



ВНИМАНИЕ: ВНИМАНИЕ индикира за потенциална повреда на хардуер или загуба на данни, ако не са спазени инструкциите.



ПРЕДУПРЕЖДЕНИЕ: ПРЕДУПРЕЖДЕНИЕ индикира за потенциална повреда, заплахата за здравето или смърт.

Авторски права © 2021 Dell Inc. или дъщерни дружества. Всички права са запазени. Dell, EMC и други са търговски марки на Dell Inc. или дъщерни дружества. Други търговски марки са търговски марки притежавани от съответните собственици.

2021 - 06

Rev. A00

Съдържание

Инструкции за безопасност.....	5
Информация за монитора	6
Съдържание на опаковката	6
Продуктови характеристики	8
Идентифициране на функции и контроли	9
Спецификации на монитора	12
Роли на пиновете	17
Съвместимост с „Включи и играй“	19
Качество на LCD монитора и политика за мъртви пиксели	19
Ергономичност	20
Боравене и преместване на монитора	22
Препоръки за поддръжка	23
Настройване на монитора	24
Свързване на стойка.....	24
Свързване на монитора.....	28
Организиране на кабели.....	29
Откачане на стойката на монитора.....	29
Стенен монтаж (Опционален).....	32

Работа с монитора.....	33
Пускане на монитора.....	33
Използване на контролите на предния панел	33
Използване на функцията за заключване на Екранното меню	35
Използване на Екранното меню.....	39
Настройване на резолюция на дисплея на монитора	61
Накланяне.....	63
Отстраняване на неизправности	64
Авто тест	64
Вградена диагностика	66
Често срещани проблеми	67
Специфични проблеми за продукта	69
Приложение.....	70
Забележки на Федералната комисия по комуникации (FCC) (само за САЩ) и други нормативни изисквания.....	70
Свържете се с Dell.....	70
ЕС база данни за разход на енергия и информационни листове за продуктите	70

Инструкции за безопасност

Спазвайте инструкциите за безопасност, за да защитите монитора от потенциални повреди и за ваша собствена безопасност. Освен ако не е изрично упоменато, всяка процедура включена в този документ предполага, че сте прочели информацията за безопасност, която съпровожда монитора.

 **Преди работа с монитора, прочетете информацията за безопасност, съпровождаща монитора и отпечатана на него. Запазете документацията на сигурно място за бъдещи справки.**

 **ВНИМАНИЕ: Използването на контроли, настройки или процедури, различни от описаните в документите, може да доведе до токов удар, или други електрически или механични опасности.**

- Разположете монитора на твърда повърхност и боравете с него внимателно. Екранът е чуплив и може да се увреди при падане или рязък удар.
- Уверете се, че мониторът ви е съвместим с променливо токовото захранване, което имате на разположение.
- Съхранявайте монитора при стайна температура. Излагането на ниски или високи температури има неблагоприятно въздействие върху течните кристали в дисплея.
- Свържете захранващия кабел на монитора с леснодостъпен контакт. Вижте [Свързване на монитора](#).
- Не слагайте и не работете с монитора на мокри повърхности или до вода.
- Не излагайте монитора на силни вибрации или на възможност за удар. Например, не слагайте монитора в багажник на автомобил.
- Извадете свързващите кабели, ако няма да използвате монитора дълго време.
- За да избегнете токов удар, не отстранявайте елементи от корпуса, и не докосвайте вътрешността на монитора.



Информация за монитора

Съдържание на опаковката

Мониторът се доставя с компонентите отбелязани на таблицата. Ако липсва компонент, свържете се с Dell. За повече информация, Вижте: [Свържете се с Dell](#).

 **ЗАБЕЛЕЖКА:** Някои компоненти са опционални и е възможно да не се доставят с монитора. Някои компоненти, могат да не са налични в определени региони.

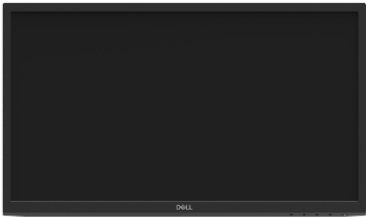
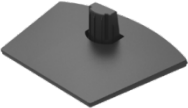
 **ЗАБЕЛЕЖКА:** За да използвате монитора с друга стойка, вижте информацията съпровождаща стойката.

	Дисплей
	Рамо на стойка
	Основа на стойка
	Плоча VESA
	Захранващ кабел (в зависимост от държавата)

	<p>VGA кабел (само с SE2222HV)</p>
	<p>HDMI кабел (само с SE2222H)</p>
	<ul style="list-style-type: none"> • Ръководство за бърз старт • Информация за безопасност и регулации

Продуктови характеристики

Мониторът Dell SE2222H/SE2222HV е с активна матрица, Тънкослоен транзистор (TFT), Дисплей с течни кристали (LCD), антистатичен, и с LED подсветка.

Характеристиките на монитора са:

- 54.48 см (21.45 in.) диагонал на видимата площ (измерена диагонално).Разделителна способност от 1920 x 1080, с поддръжка на цял екран при по-ниски резолюции.
- Широки вертикални и хоризонтални зрителни ъгли от 178 градуса.
- **SE2222H**: Лесно HDMI свързване с по-стари или нови системи.
- Възможност за Включи и играй (Plug and play), ако се поддържа от компютъра ви.
- Екранно меню (OSD) за настройване и оптимизация на екрана.
- ≤ 0.3 W в режим на изчакване.
- Оптимизиран комфорт за очите с екран без трептене.
- Мониторът е сертифициран от TÜV за намалено трептене, осигуряващо комфорт при гледане и предотвратяващо напрежението и умората в очите.
- Слот за заключване.
- Стъкло без арсен и панел без живак.
- Намалено съдържание на BFR/PVC (платките на монитора се правят от пластини без BFR/PVC).
- RoHS съвместим.



ПРЕДУПРЕЖДЕНИЕ: Възможните дългосрочни ефекти от синята светлина на монитора могат да причинят увреждане на очите, включително умора, напрежение и т.н. Функцията Комфортен изглед (ComfortView) е проектирана да намали количеството на излъчваната синя светлина от монитора, за да оптимизира комфорта за очите.

Идентифициране на функции и контроли

Изглед отпред

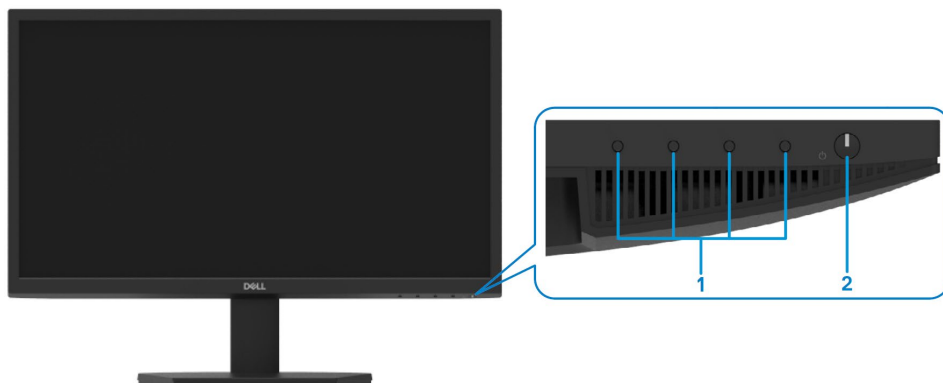

Етикет	Описание	Употреба
1	Функционални бутони	За достъп до Екранното меню (OSD) за промяна на настройките, ако е необходимо. За повече информация, вижте Използване на контролите на предния панел .
2	Бутон за вкл./изкл. (с LED индикатор)	За включване и изключване на монитора. Постоянна бяла светлина означава, че мониторът е включен и работи нормално. Мигаща бяла светлина означава, че мониторът е в режим на готовност.

Изглед отзад

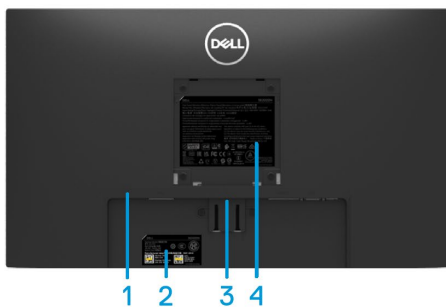

Без стойка



Със стойка

Етикет	Описание	Употреба
1	Слот за заключване	За да заключите монитора и за по-голяма сигурност (поръчва се отделно).
2	Етикет с нормативи, баркод, сериен номер, Етикет за сервизен номер	Списък с нормативни одобрения. Вижте този етикет, ако е необходимо да се свържете с Техническата поддръжка на Dell. Сервизният номер е уникален идентификационен номер, които позволява на сервизните техници на Dell да идентифицират хардуерните компоненти на вашия компютър и да получат достъп до информация за гаранционната поддръжка.
3	Бутон за освобождаване на стойката	Освобождаване на стойката от монитора.
4	Нормативна информация	Списък с нормативни одобрения.
5	Слот за организиране на кабели	За подреждане и организиране на кабели.

Изглед отстрани



Изглед отдолу, без стойка

SE2222H



Етикет	Описание	Употреба
1	Порт за захранване	За свързване на захранващ кабел.
2	HDMI порт	За свързване на монитора към компютър с HDMI кабел.
3	VGA порт	За свързване на монитора към компютър с VGA кабел.

SE2222HV



Етикет	Описание	Употреба
1	Порт за захранване	За свързване на захранващ кабел.
2	VGA порт	За свързване на монитора към компютър с VGA кабел.

Спецификации на монитора

Описание	Стойности
Тип екран	Активна матрица -TFT LCD
Тип панел	Вертикално подравняване (VA)
Видима зона	
Диагонал	544.83 мм (21.45in.)
Активна площ: Хоризонтална Вертикална Площ	478.66 мм (18.84 in.) 260.28 мм (10.25 in.) 1245.86 см ² (193.11 in. ²)
Плътност на пиксели	0.249x0.241 мм
Плътност на пиксели за инч (PPI)	103
Зрителен ъгъл: Хоризонтален Вертикален	178° (типичен) 178° (типичен)
Яркост	250 cd/m ² (типична)
Контрастно съотношение	3,000 към 1 (типично)
Покритие на лицевата рамка	Против отблясъци с твърдост 3H
Подсветка	Система за LED подсветка по краищата
Време за реакция (Сиво-сиво)	Нормален режим 12ms Бърз режим 8ms
Дълбочина на цветовете	16.7 милиона цвята
Цветова гама	CIE 1931 (72%)
Съвместимост с Dell Дисплей Мениджър	Да
Свързване	SE2222H: един VGA порт и един HDMI 1.4 (HDCP 1.4) порт. SE2222HV: един VGA порт.
Ширина на рамката (от ръба на монитора до активната площ)	- Отгоре: 12.8 мм (0.50 in.) - Отляво/Отдясно: 12.8 мм (0.50 in.) - Отдолу: 16.92 мм (0.67 in.)
Сигурност	Слот за кабел със заключване (опционална поръчка)
Ъгъл на накланяне	-5° до 21°

Характеристики на разделителна способност

Описание	Стойности
Диапазон на хоризонтално сканиране	30 kHz до 83 kHz (автоматично)
Диапазон на вертикално сканиране	48Hz до 75Hz (автоматично)
Максимална стойност на предварително зададена резолюция	1920 x 1080 при 60 Hz

Предварително зададени режими на дисплея

Режим на дисплея	Хоризонтална честота (kHz)	Вертикална честота (Hz)	Пиксел часовник (MHz)	Синхронизация на полярността (Хоризонтална /Вертикална)
720 x 400	31.5	70.1	28.3	-/+
640 x 480	31.5	60.0	25.2	-/-
640 x 480	37.5	75.0	31.5	-/-
800 x 600	37.9	60.3	40.0	+/+
800 x 600	46.9	75.0	49.5	+/+
1024 x 768	48.4	60.0	65.0	-/-
1024 x 768	60.0	75.0	78.8	+/+
1152 x 864	67.5	75.0	108.0	+/+
1280 x 1024	64.0	60.0	108.0	+/+
1280 x 1024	80.0	75.0	135.0	+/+
1600 x 900	60.0	60.0	108.0	+/+
1920 x 1080	67.5	60.0	148.5	+/+

Електрически спецификации

Описание	SE2222H	SE2222HV
Входящи видео сигнали	<ul style="list-style-type: none"> Аналогов RGB: $0.7 \text{ V} \pm 5 \%$, 75Ω входно съпротивление HDMI 1.4 (HDCP 1.4), 600 mV за всяка диференциална лента, 100Ω входящ импеданс на диференциална двойка. 	<ul style="list-style-type: none"> Аналогов RGB: $0.7 \text{ V} \pm 5 \%$, 75Ω входно съпротивление
Синхронизация на входни сигнали	Отделна хоризонтална и вертикална синхронизации, TTL ниво без полярност, SOG (Композитна синхронизация на зелен цвят)	
Входно напрежение AC / честота/ ток	100 VAC до 240 VAC/50 Hz или $60 \text{ Hz} \pm 3 \text{ Hz}/1.5 \text{ A}$ (максимум)	
Пусков ток	30 A (120 V AC входящ) 60 A (240 V AC входящ)	
Електрическа консумация	0.3 W (изключен) ¹ 0.3 W (в режим на готовност) ¹ 14.1 W (включен) ¹ 22 W (максимум) ² 14.2 W (P_{on}) ³ 45.25 kWh (TEC) ³	0.3 W (изключен) ¹ 0.3 W (в режим на готовност) ¹ 14.1 W (включен) ¹ 20 W (максимум) ² 14.2 W (P_{on}) ³ 45.25 kWh (TEC) ³

¹ Съгласно Регламенти EU 2019/2021 и EU 2019/2013.

² Максимални настройки на яркост и контраст.

³ P_{on} : Електрическата консумация при включен уред е измерена съгласно метод на Energy Star.

TEC: Общата консумация на електричество в kWh е измерена съгласно метод на Energy Star.

Този информация е единствено и само информативна и отразява резултати постигнати в лабораторни условия. Вашият продукт може да се представя по различен начин, в зависимост от софтуера, компонентите и периферните устройства, които сте поръчали, и нямаме задължението да актуализираме такава информация. Клиентът не трябва да разчита на тази информация при вземането на решения относно електрическите толеранси или други. Не изразяваме и не гарантираме точност и пълнота на информацията.

Физически характеристики

Описание	Стойности
Тип сигнален кабел: Аналогов Цифров	D-Sub (VGA), 15 пина; HDMI, 19 пина
Размери (със стойка):	
Височина	384.08 мм (15.12 in.)
Широчина	504.26 мм (19.85 in.)
Дълбочина	178.81 мм (7.04 in.)
Размери (без стойка):	
Височина	295.38 мм (11.63 in.)
Широчина	504.26 мм (19.85 in.)
Дълбочина	49.21 мм (1.94 in.)
Размери на стойката:	
Височина	173.93 мм (6.85 in.)
Широчина	240.42 мм (9.47 in.)
Дълбочина	178.81 мм (7.04 in.)
Тегло:	
С опаковка	4.40 кг (9.70 lb)
С монтирани стойка и кабели	2.89 кг (6.37 lb)
Без монтирани стойка и кабели (За монтаж на стена или VESA – без кабели)	2.34 кг (5.15 lb)
Тегло на комплект за монтиране на стойка	0.33 кг (0.73 lb)

Характеристики за околната среда

Описание	SE2222H	SE2222HV
Температура:		
Работна	0°C до 40°C (32°F до 104°F)	
Неработна:		
Съхранение	• -20°C до 60°C (-4°F до 140°F)	
Доставка	• -20°C до 60°C (-4°F до 140°F)	
Влажност:		
Работна	10% до 80% (без кондензация)	
Неработна:		
Съхранение	• 5% до 90% (без кондензация)	
Доставка	• 5% до 90% (без кондензация)	
Надморска височина:		
Работна (максимум)	5 000 м (16 400 ft)	
Неработна (максимум)	12 192 м (40 000 ft)	
Топлинно разсейване	75.06 BTU за час (максимум) 48.1 BTU за час (типично)	68.2 BTU за час (максимум) 48.1 BTU за час (типично)

Роли на пиновете

D-Sub 15-пинов конектор

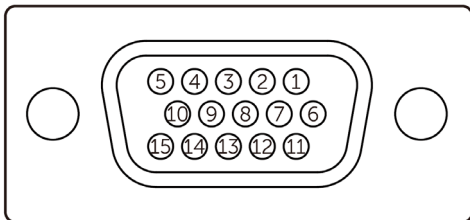

Номер на пин	Роли на сигнал
1	Видео-Червено
2	Видео-Зелено
3	Видео-Синьо
4	GND
5	Авто тест
6	GND-R
7	GND-G
8	GND-B
9	DDC +5 V
10	GND-синхронизиране
11	GND
12	DDC данни
13	Хоризонтално синхронизиране
14	Вертикално синхронизиране
15	DDC часовник

Роли на пиновете

HDMI 19-пинов конектор

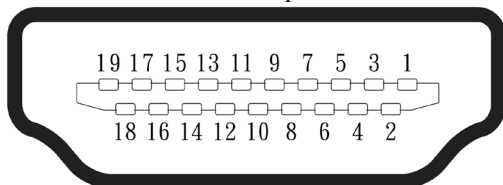

Номер на пин	Роли на сигнал
1	TMDS ДАННИ 2+
2	TMDS ДАННИ 2 ЩИТ
3	TMDS ДАННИ 2-
4	TMDS ДАННИ 1+
5	TMDS ДАННИ 1 ЩИТ
6	TMDS ДАННИ 1-
7	TMDS ДАННИ 0+
8	TMDS ДАННИ 0 ЩИТ
9	TMDS ДАННИ 0-
10	TMDS ЧАСОВНИК+
11	TMDS ЧАСОВНИК ЩИТ
12	TMDS ЧАСОВНИК-
13	СЕС
14	Резервирано (N.C. на устройство)
15	DDC ЧАСОВНИК (SCL)
16	DDC ДАННИ (SDA)
17	DDC/СЕС Ground
18	+5 V МОЩНОСТ
19	ЗАСИЧАНЕ НА ГОРЕЩО ВКЛЮЧВАНЕ

Съвместимост с „Включи и играй“

Може да инсталирате монитора към всяка система поддържаща „Включи и играй“. Мониторът автоматично предоставя на компютъра своите Разширени идентификационни данни за дисплея (EDID), използвайки протоколите на Дисплейния канал за данни (DDC), така че компютърът да може да се конфигурира и да оптимизира настройките на монитора. Инсталирането на повечето монитори е автоматично, но можете да изберете и различни настройки ако желаете. За повече информация за промяна на настройките, вижте [Работа с монитора](#).

Качество на LCD монитора и политика за мъртви пиксели

В процеса на производство на LCD монитор е нормално един или повече пиксели да бъдат фиксирани в непроменено състояние, което е незабележимо и не се отразява на качеството или използваемостта. За повече информация относно качеството на мониторите Dell и политиката ни за мъртвите пиксели, посетете поддръжката ни, на www.dell.com/pixelguidelines.

Ергономичност

△ ВНИМАНИЕ: Неправилната или продължителна работа с клавиатура може да причини увреждане.

△ ВНИМАНИЕ: Гледането на екрана на монитора за продължителни периоди може да причини напрежение в очите.

За удобство и ефективност, спазвайте следните препоръки, когато настройвате и работите с компютър:

- Позиционирайте компютъра, така че монитора и клавиатурата да са директно пред вас, докато работите. Продават се специални поставки за клавиатура, които ще ви помогнат да я позиционирате правилно.
- За да намалите риска от напрежение в очите/шията/ръката/гърба /болки в рамото при продължителна работа с монитора, ви съветваме да:
 1. Екранът да е на отстояние 50 - 70 см.(20 – 28 in.) от очите ви.
 2. Мигайте често, за да овлажнявате очите или мийте очите с вода след продължителна работа с монитора.
 3. Вземайте редовни и чести почивки за около 20 минути на всеки 2 часа.
 4. По време на почивките се фокусирайте огледа си върху обект на поне 6 метра (20 in.) отстояние за поне 20 секунди.
 5. По време на почивките правете разтягания за облекчаване на напрежението в шията, ръката, гърба и раменете.
- Уверете се, че екрана е на нивото на очите или малко по-ниско от позицията ви пред него.
- Настройте наклона, контраста и яркостта на монитора.
- Нагласете околното осветление (като лампи, завеси, щори на прозорците), за да намалите отраженията и отблясъците по екрана.
- Използвайте стол с добра опора за гърба.
- Дръжте предмишниците в хоризонтално положение и китките в удобна позиция, докато използвате клавиатура и мишка.
- Винаги давайте почивка на ръцете си, докато използвате клавиатура и мишка.
- Оставете горните части на ръцете ви да си почиват свободно и от двете страни.
- Краката ви трябва да се опират в пода.

- Когато седите, тежестта трябва да пада върху стъпалата, а не върху предната част на седалката. Нагласете височината на стола или използвайте подложка за крака, за да седите в правилна стойка.
- Разнообразявайте действията си. Организирайте работата си по начин, че да не седите и работите за продължително време. Ставайте и се разхождайте на чести интервали.
- Областта под бюрото ви трябва да е без прегради, кабели или шнурове, които да пречат на удобното седене или да създават риск от препъване.

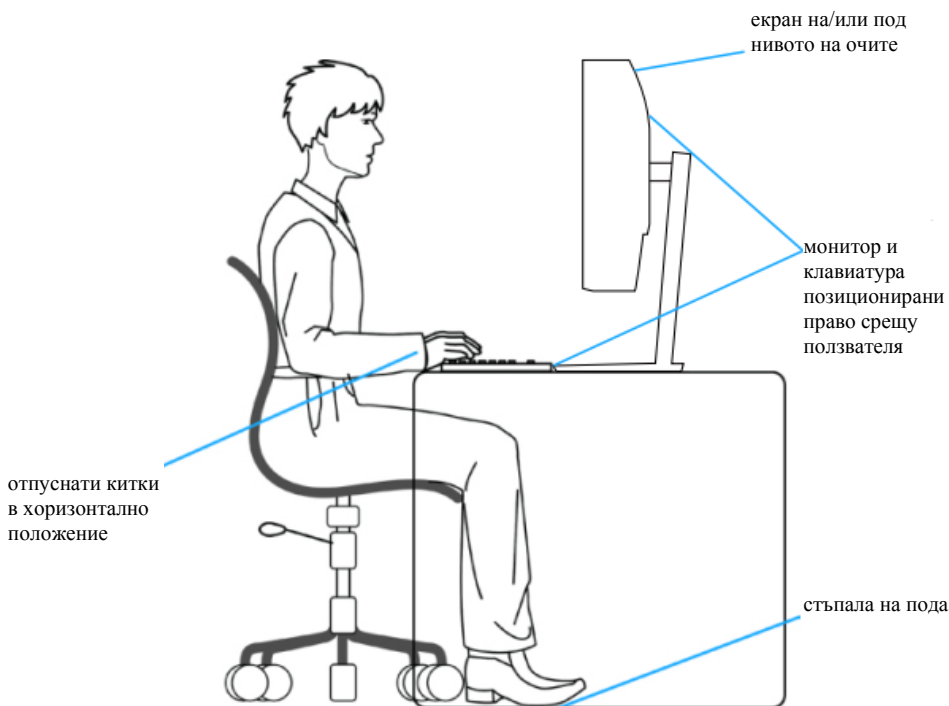

Боравене и преместване на монитора

За да боравите безопасно с монитора, когато го премествате или повдигате, спазвайте следните препоръки:

- Преди да го местите или повдигате, изключете монитора и компютъра.
- Разкачете всички кабели от монитора.
- Сложете монитора в оригиналната опаковка с оригиналните подложки.
- Дръжте монитора здраво отдолу и отстрани без да стискате силно, когато го местите или повдигате.

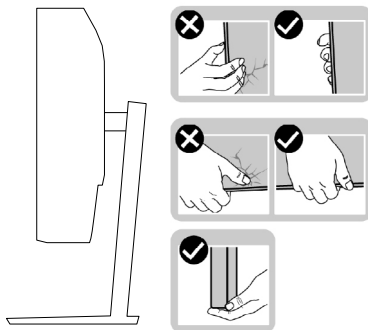

- Когато местите или повдигате монитора, дръжте екрана далеч от тялото си и не го натискайте, за да не го издраскате или повредите.

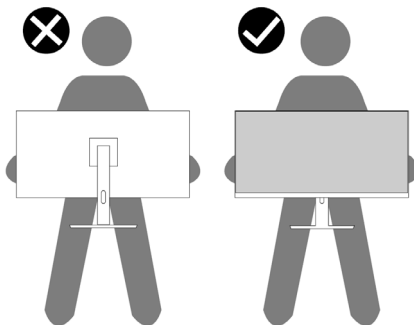

- Когато транспортирате монитора, избягвайте внезапни удари или вибрации.
- Когато повдигате или местите монитора не го обръщайте с екрана надолу, докато го държите за стойката или рамото ѝ. Можете случайно да повредите монитора или да увредите себе си.

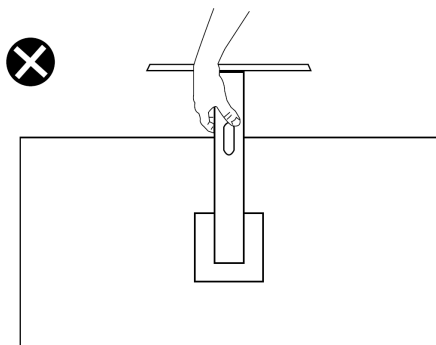

Препоръки за поддръжка

Почистване на монитора

⚠ ПРЕДУПРЕЖДЕНИЕ: Преди да почистите монитора, изключете захранващия кабел от контакта.

⚠ ВНИМАНИЕ: Прочетете и следвайте **Инструкциите за безопасност**, преди да почиствате монитора.

Следвайте инструкциите за най-добри резултати при разопаковане, почистване или боравене с монитора:

- За почистване на екрана използвайте чиста и мека кърпа, леко навлажнена с вода. Ако имате възможност, използвайте специална кърпа за екрани или разтвор с антистатично действие. Не използвайте бензен, разреждители, амоняк, абразивни почистващи препарати или сгъстен въздух.
- Използвайте леко навлажнена кърпа за почистване на монитора. Избягвайте употребата на почистващи препарати, същите оставят следи върху екрана.
- Ако забележите бял прах при разопаковането, избършете го с кърпа.
- Дръжте монитора внимателно, черните монитори се надраскват лесно.
- За да поддържате най-добър образ на монитора, използвайте динамичен скрийнсейвър и го изключвайте, когато не го употребявате.

Настройване на монитора

Свързване на стойка

 **ЗАБЕЛЕЖКА:** Стойката не е прикрепена към монитора по време на доставката от фабриката.

За да прикачите стойката:

1. Свържете рамото на стойката с основата, плъзнете рамото в основата, докато се заключи на място.



2. Отстранете защитното покритие на монитора.



3. Изравнете скобата на рамото с жлебовете на гърба на монитора.

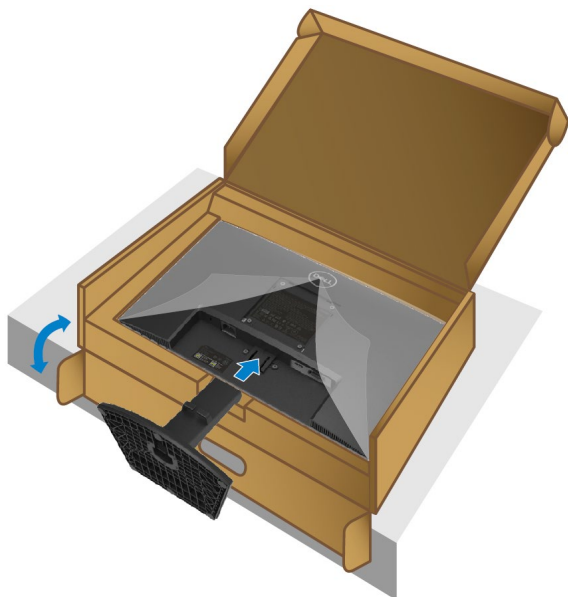

4. Плъзнете стойката в жлебовете, докато се застопори на място.

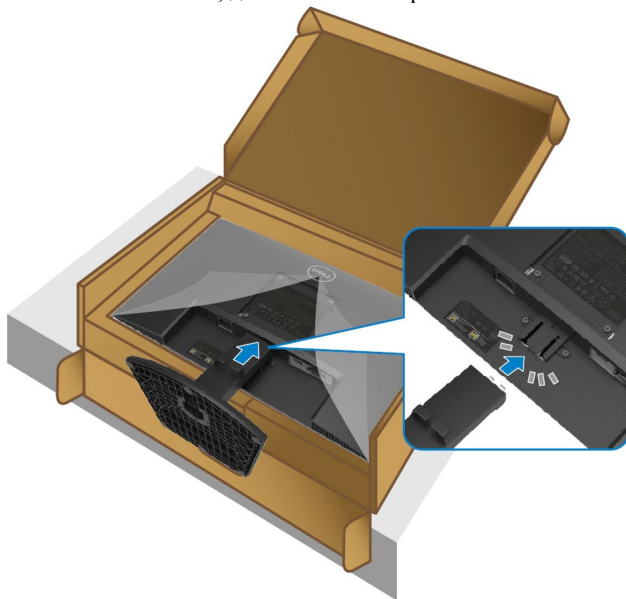

5. Монтирайте VESA стойката.

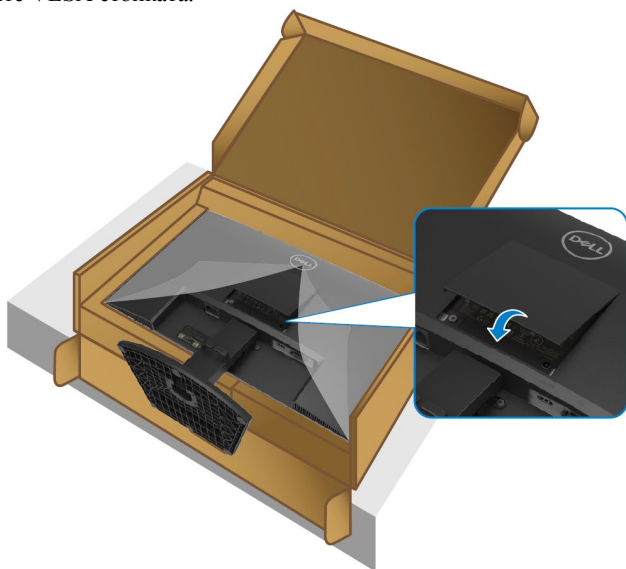

6. Хванете рамото на стойката и внимателно подигнете монитора, после го поставете на равна повърхност.



7. Отлепете защитното покритие на монитора.

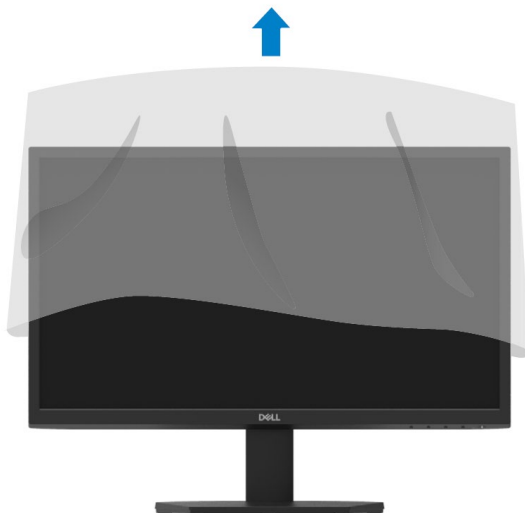

Свързване на монитора

⚠ ПРЕДУПРЕЖДЕНИЕ: Преди да направите каквото и да е, прочетете и спазвайте [Инструкциите за безопасност](#).

✍ ЗАБЕЛЕЖКА: Не свързвайте всички кабели към компютъра едновременно. Препоръчително е да прекарате кабелите през слота за организиране на кабели преди да ги свържете към монитора.

За да свържете монитора към компютъра:

1. Изключете компютъра и извадете захранващия кабел.
2. Свържете VGA или HDMI кабела от монитора към компютъра.

Свързване на VGA кабел

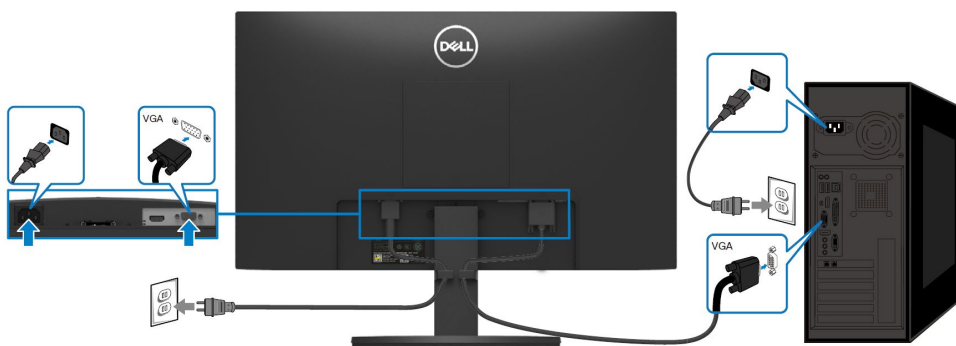

Свързване на HDMI кабел

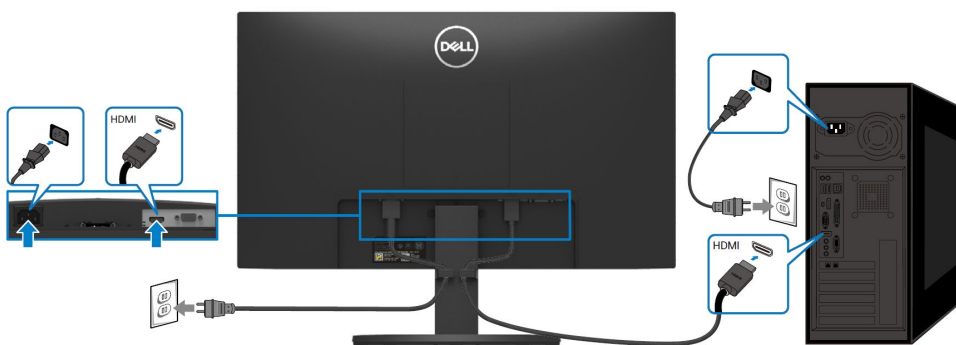

Организиране на кабели

Използвайте слота за организиране на кабели, за да подредите кабелите свързани към монитора.

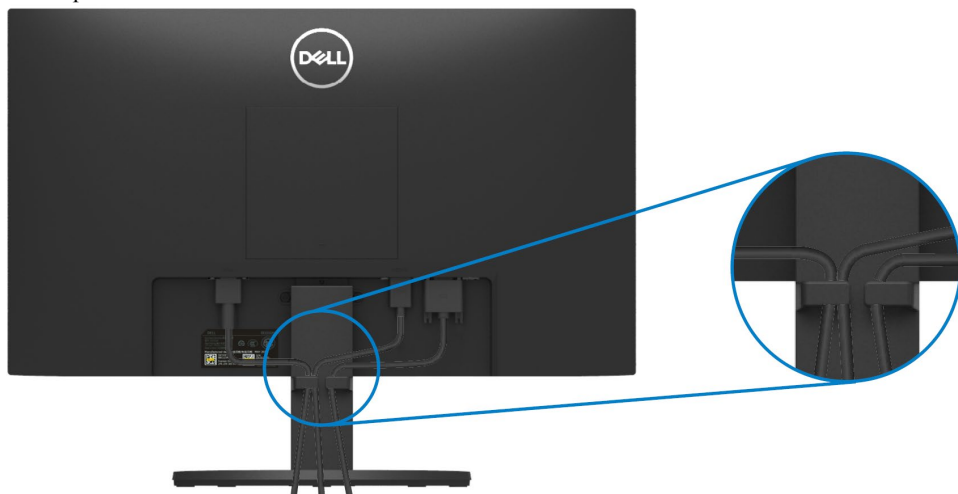

Откачане на стойката на монитора

 **ЗАБЕЛЕЖКА:** За да предотвратите надрасквания по екрана, когато откочате стойката, сложете на мека и чиста повърхност.

За да откочите стойката:

1. Сложете монитора на мека кърпа или възглавница на бюрото.



2. Наклонете стойката надолу и натиснете освобождаващото копче.



3. Използвайте дълга отвертка, за да натиснете освобождаващото копче.

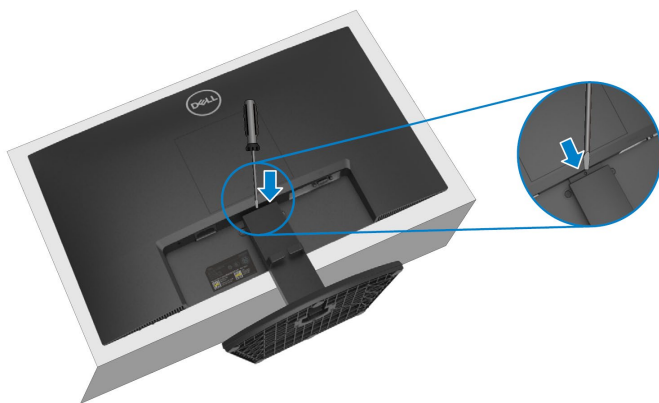

4. Докато държите освобождаващото копче натиснато, дръпнете стойката навън.



5. Натиснете надолу щифта за бързо освобождаване в долната част на основата, за да откачите основата от рамото на стойката.

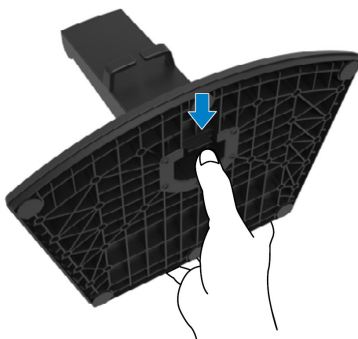

За да откачите VESA плочата:

Натиснете издатината на VESA плочата, за да я освободите от гърба на монитора.



Стенен монтаж (Опционален)

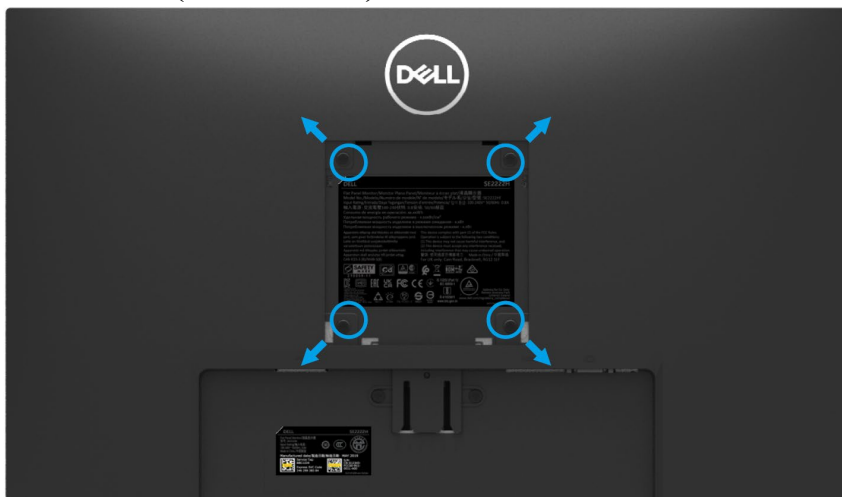

(Размер на винтове: M4 x 10 мм).

Прочетете инструкциите за стенен монтаж, съпровождащи VESA-съвместимия комплект за стенен монтаж.

1. Сложете монитора на мека кърпа или възглавница върху стабилна и равна основа.
2. Откачане на стойката. (Вижте [Откачане на стойката на монитора](#))
3. Използвайте кръстата отвертка, за да отвъртите болтовете придържащи пластмасовата плоча.
4. Прикрепете монтажната скоба от комплекта за стенен монтаж към монитора.
5. Монтирайте монитора на стената. За повече информация, прочетете документацията, съпровождаща комплекта за стенен монтаж.



ЗАБЕЛЕЖКА: Използвайте само с UL, CSA или GS-одобрени монтажни скоби с минимална товарносимост/натоварване от 9.12 кг.

Работа с монитора

Пускане на монитора

Натиснете бутон , за да включите монитора.



Използване на контролите на предния панел

Използвайте контролните бутони отдолу на монитора, за да настроите появилия се образ.

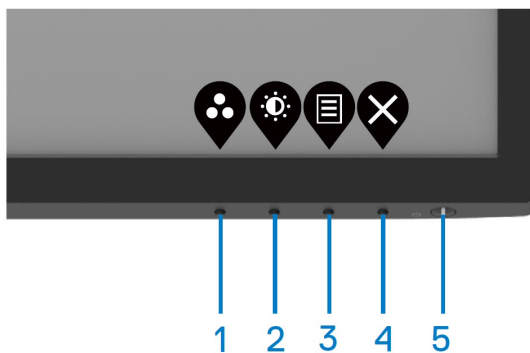

Долната таблица описва контролните бутони:

Контролни бутони	Описание
1  Предварително зададен режим	Използвайте бутона, за да изберете от списък с предварително зададени режими.
2  Яркост/Контраст	За директен достъп до менютата за яркост и контраст.
3  Меню	За да отворите Екранното меню (OSD), или за достъп до списък с елементи /опции от менюто. За повече информация, вижте Достъп до Екранното меню .
4  Изход	За изход, или за връщане към Екранното меню.
5  Бутон за включване (със светлинен индикатор за статуса)	За включване и изключване на монитора. Постоянна бяла светлина означава, че мониторът е включен и работи нормално. Мигаща бяла светлина означава, че мониторът е в режим на готовност.

Използване на функцията за заключване на Екранното меню

Можете да заключите предните контролни бутони, за да предотвратите достъпа за Екранното меню и/или Бутона за включване.

Използвайте менюто за заключване, за да заключите бутон(и).

1. Изберете една от следните опции.

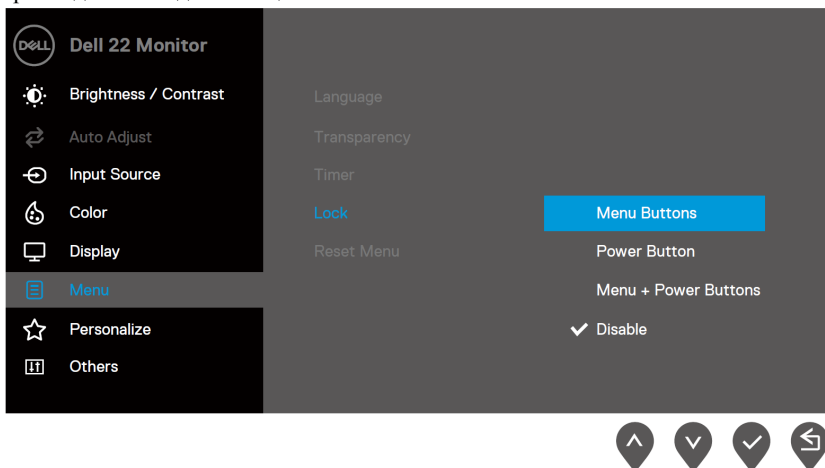

2. Появява се следното съобщение.

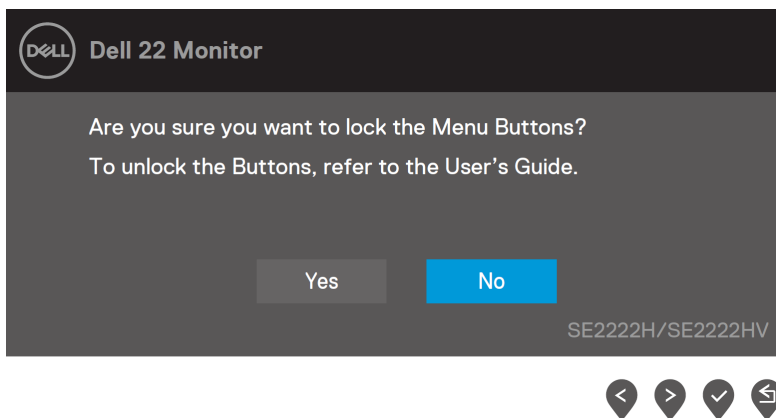

3. Изберете Да, за да заключите бутоните. Веднъж заключени, натискайки контролен бутон ще излиза иконата за заключване .



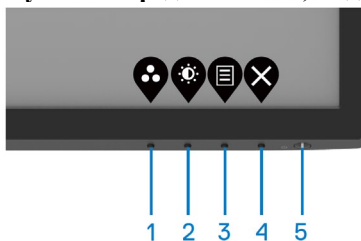

Използвайте контролния бутон на предния панел, за да заключвате бутон(и) (s).

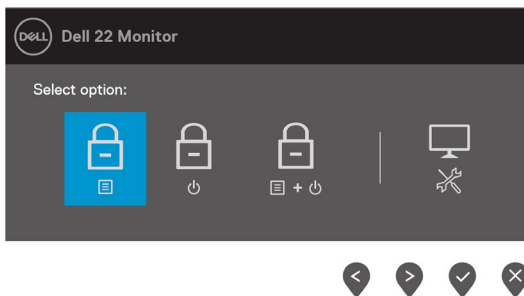

1. Натиснете и задръжте бутон 4 за 4 секунди, ще се появи екранно меню.







2. Изберете една от следните опции:

	Опции	Описание
1		Изберете опцията, за да заключите функциите на Екранното меню.
	Заклучване на бутони за менюта	
2		Изберете тази опция за заключване на Бутона за включване.
	Заклучване на Бутона за включване	
3		Използвайте тази функция, за да отключите Екранното меню и бутона за захранване.
	Заклучване на Меню и Бутона за включване	
4		Използвайте тази опция, за да пуснете вградената диагностика, вижте Вградена диагностика .
	Вградена диагностика	

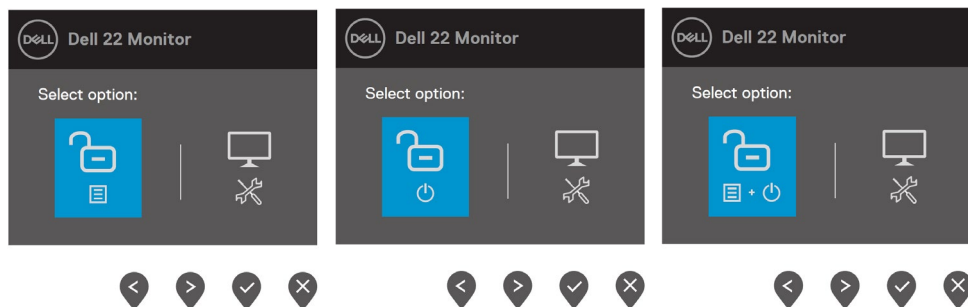
За да отключите бутон(и).

Натиснете и задръжте **бутон 4** за 4 секунди, докато не се покаже ново меню на екрана. Долната таблица описва опциите за отключване на контролите на предния панел.





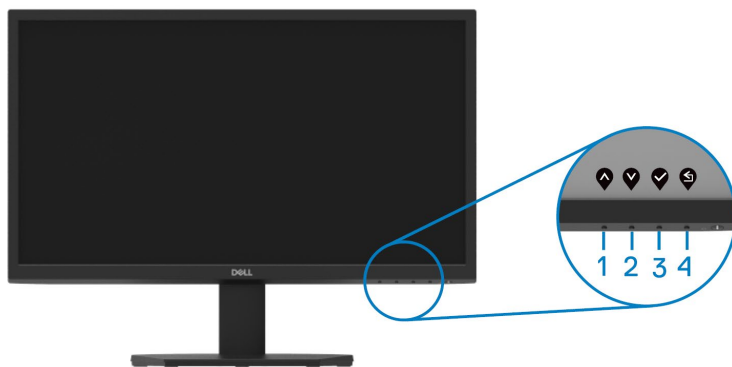

	Опции	Описание
1	 Отключване на бутони за меню	Използвайте тази опция, за да отключите функциите на Екранното меню.
2	 Отключване на Бутона за включване	Използвайте тази опция, за да отключите бутона за захранване.
3	 Отключване на Меню и Бутона за включване	Използвайте тази функция, за да отключите Екранното меню и бутона за захранване.
4	 Вградена диагностика	Използвайте тази опция, за да пуснете вградената диагностика, вижте Вградена диагностика .

Контроли на Екранното меню

Използвайте тези бутони, разположени отдолу на монитора, за да настройвате качеството на образа.



	Контролни бутони	Описание
1	 Нагоре	Използвайте бутона Нагоре, за да увеличавате стойности или да се придвижвате нагоре в меню.
2	 Надолу	Използвайте бутона Надолу, за да намалявате стойности или да се придвижвате надолу в меню.
3	 ОК	Използвайте бутона ОК, за да потвърждавате вашия избор.
4	 Назад	Използвайте бутона Назад, за да се връщате към предишно меню.

Използване на Екранното меню

Достъп до Екранно меню

 **ЗАБЕЛЕЖКА:** Промените, които правите се запазват автоматично, когато отидете към друго меню, излезете от Екранното меню, или изчакате Екранното меню да се затвори автоматично.









1. Натиснете бутон , за да се отвори главното Екранно меню.





Главно меню на SE2222H



Главно меню на SE2222HV

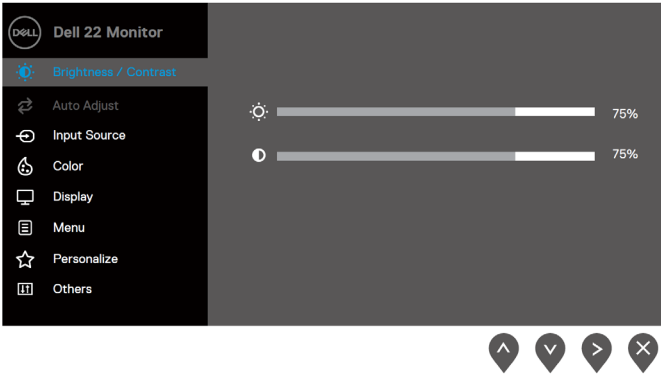
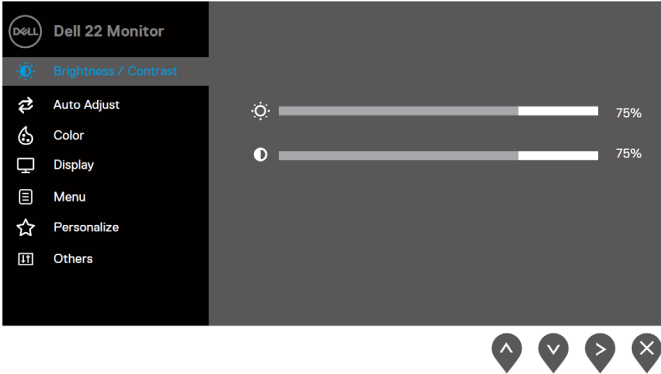









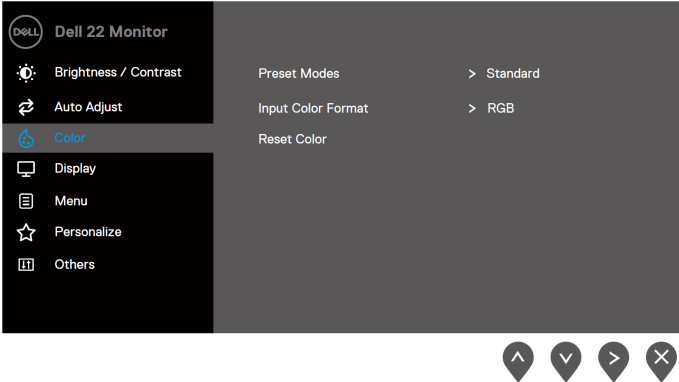



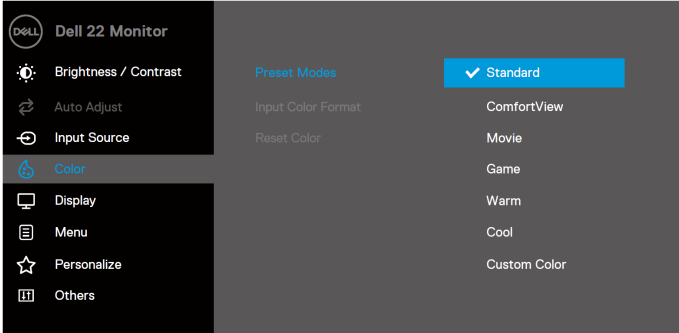













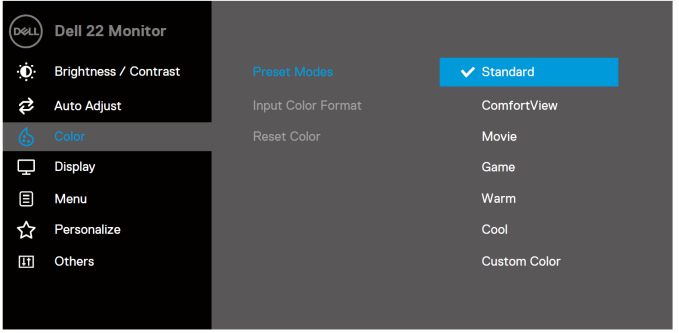

2. Натиснете бутони  и , за да се придвижвате между опциите за настройване. Когато се придвижвате от една икона на друга, имената на опциите се подчертават.
3. Натиснете веднъж бутон , за да активирате избраната опция.
4. Натиснете бутон  и , за да изберете желаните параметри.
5. Натиснете бутон  после бутони  и , в зависимост от индикаторите на менюто, за да направите промените.
6. Изберете бутон , за да се върнете към главното меню.





Ико на	Менюта и подменюта	Описание
	Яркост/ Контраст	<p>Използвайте опцията, за да активирате настройването на яркост/контраст.</p> <p>SE2222H</p>  <p>SE2222HV</p> 
	Яркост	<p>Яркост – регулира яркостта на подсветката.</p> <p>Натиснете бутон , за да увеличите яркостта или натиснете бутон , за да я намалите (мин. 0; макс. 100).</p>
	Контраст	<p>Първо настройте яркостта, после настройте контраста, само ако е необходимо.</p> <p>Натиснете бутон , за да увеличите контраста, или натиснете бутон , за да намалите контраста (мин. 0; макс. 100). Опцията за контраст регулира нивата между тъмно и светло на екрана.</p>





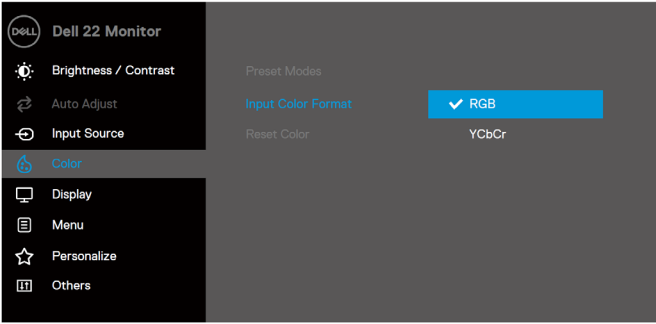
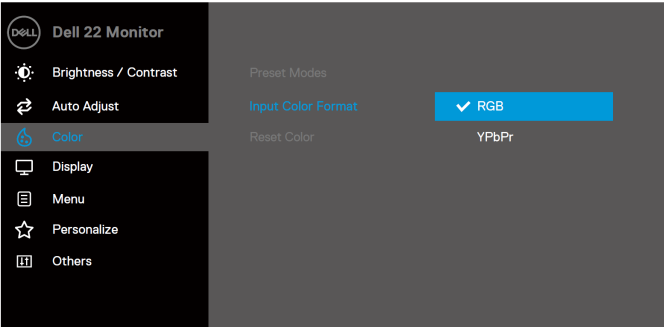







Икона	Менюта и подменюта	Описание
	Автоматично настройване	<p>Използвайте тази опция, за да активирате автоматичното настройване и регулиране.</p> <p>SE2222H</p>  <p>SE2222HV</p>  <p>Появява се следния прозорец на черен екран при автоматичното настройване към входящия сигнал:</p>  <p>Автоматичното настройване позволява на монитора да се настройва сам според входящия видео сигнал. След като сте активирали Автоматично настройване имате възможност да регулирате качеството на монитора чрез контролите за Пиксел часовник (Едро) и Фаза (Фино) разположени под дисплея.</p> <p>ЗАБЕЛЕЖКА: Автоматичното настройване не се появява автоматично при натискане на бутона, когато няма входящ сигнал или свързани кабели.</p> <p>Опцията е на разположение само при входящ сигнал чрез входа VGA.</p>

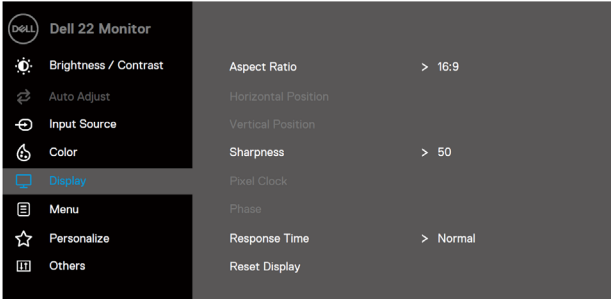



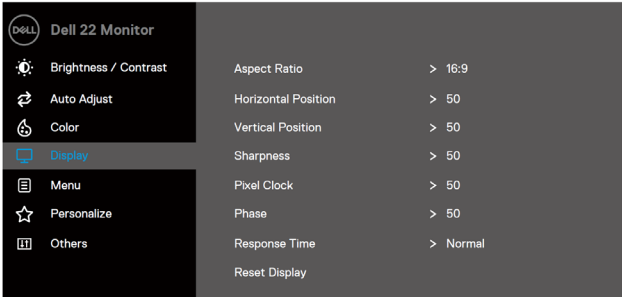



Икона	Менюта и подменюта	Описание
	Входящ източник	<p>Използвайте менюто Входящ източник, за да превключвате между различни видео сигнали, към които може да е свързан монитора (само при SE2222H).</p> 
	VGA	<p>Натиснете , за да изберете входящ VGA сигнал, когато използвате VGA конектор.</p>
	HDMI	<p>Натиснете , за да изберете входящ HDMI сигнал, когато използвате HDMI конектор.</p>
	Автоматичен избор	<p>Изберете Автоматичен избор, за да сканирате за налични входящи сигнали.</p>
	Нулиране на настройки за входящ източник	<p>Изберете тази опция, за да възстановите фабричните настройки за входящия източник.</p>
	Цвят	<p>Използвайте Цвят, за да настроите режима за настройкана цветовете.</p> <p>SE2222H</p> 





Икона	Менюта и подменюта	Описание
		<p>SE2222HV</p> 
	<p>Предварително зададени режими</p>	<p>Когато изберете Предварително зададени режими, можете да избирате от списък между Стандартен, Комфортен изглед, Филмов, Игрален, Топъл, Хладен, или Потребителски.</p> <ul style="list-style-type: none"> • Стандартен: Зарежда фабричните цветови настройки по подразбиране. Това е Предварително зададения режим по подразбиране. • Комфортен изглед: Намалява нивото на излъчване на синя светлина от екрана, за комфорта на очите ви. <p>ЗАБЕЛЕЖКА: За да намалите риска от напрежение в очите/шията/ръката/гърба /болки в рамото при продължителна работа с монитора, ви съветваме да:</p> <ul style="list-style-type: none"> - Екранът да е на отстояние 50 - 70 см.(20 – 28 in) от очите ви. - Мигайте често, за да овлажнявате очите или мийте очите с вода след продължителна работа с монитора. - Вземайте редовни и чести почивки за около 20 минути на всеки 2 часа. - По време на почивките се фокусирайте огледа си върху обект на поне 6 метра отстояние за поне 20 секунди. - По време на почивките правете разтягания за облекчаване на напрежението в шията, ръката, гърба и раменете. <ul style="list-style-type: none"> • Филмов: Зарежда цветови настройки идеални за гледане на филми. • Игрален: Зарежда цветови настройки идеални за повечето приложения за игри. • Топъл: Увеличава цветната температура. Екранът изглежда по-топъл с червен/жълт оттенък. • Хладен: Намалява цветната температура. Екранът изглежда по-хладен със син оттенък. • Потребителски цветове: Позволява ръчно да регулирате цветните настройки. <p>Натиснете бутони  и , за да регулирате стойностите трите цвята (Червен - R, Зелен - G, Син - B) и да създадете собствен предварително зададен режим.</p>

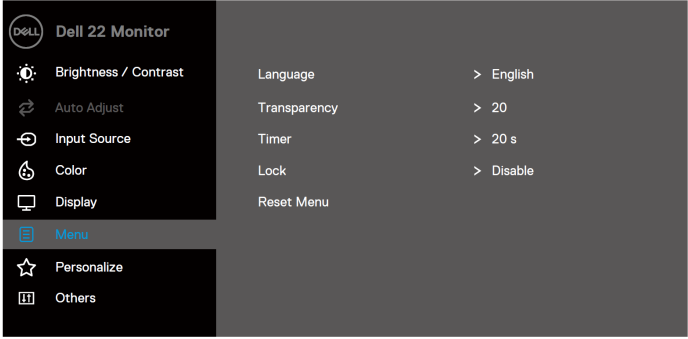
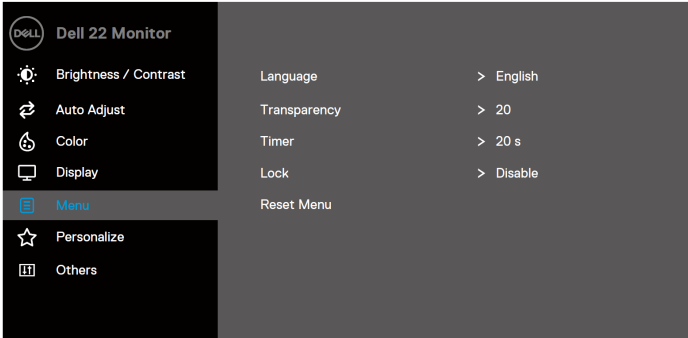

Икона	Менюта и подменюта	Описание
		<p>SE2222H</p>  <p>SE2222H</p> <p>  Dell 22 Monitor  Brightness / Contrast  Auto Adjust  Input Source  Color  Display  Menu  Personalize  Others </p> <p> Preset Modes: Standard, ComfortView, Movie, Game, Warm, Cool, Custom Color Input Color Format Reset Color </p> <p>     </p>
		<p>SE2222HV</p>  <p>SE2222HV</p> <p>  Dell 22 Monitor  Brightness / Contrast  Auto Adjust  Color  Display  Menu  Personalize  Others </p> <p> Preset Modes: Standard, ComfortView, Movie, Game, Warm, Cool, Custom Color Input Color Format Reset Color </p> <p>     </p>

Ико на	Менюта и подменюта	Описание
	Формат на входни цветове	<p>Позволява да настроите режима на входящия видео сигнал на:</p> <ul style="list-style-type: none"> • RGB: За да изберете опцията, монитърът трябва да е свързан с компютър посредством RGB изход или съответния Медиа Плеър да поддържа RGB изход. • YCbCr/YPrPr*: Изберете тази опция, ако Медиа плеърът поддържа само YCbCr/YPrPr изход. <p>SE2222H</p>  <p>SE2222HV</p>  <p>*Когато е избран VGA вход.</p>
	Оттеньк	<p>Тази характеристика променя цвета на видео сигнала към зелено или лилаво.Използва се, за да се регулира до желания цвят на кожата.</p> <p>Използвайте  или , за да регулирате оттенька от 0 до 100.</p> <p>Натиснете , за да увеличите зеления нюанс на изображението.</p> <p>Натиснете , за да намалите лилавия нюанс на изображението.</p> <p>ЗАБЕЛЕЖКА: Регулирането на оттенька е налично, само когато сте избрали Филмов или Игрален предварително зададен режим.</p>





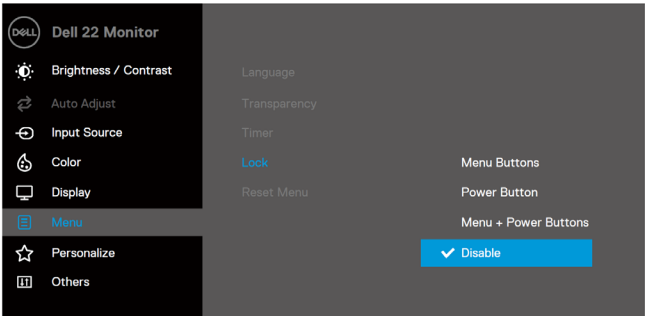
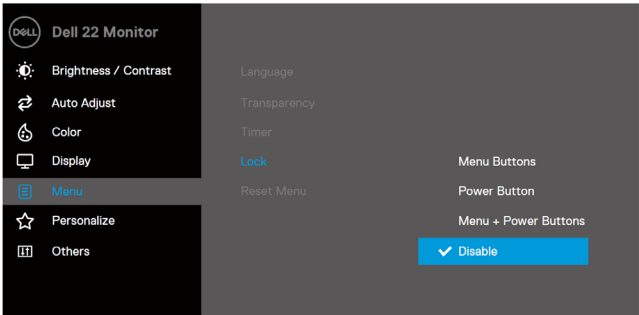

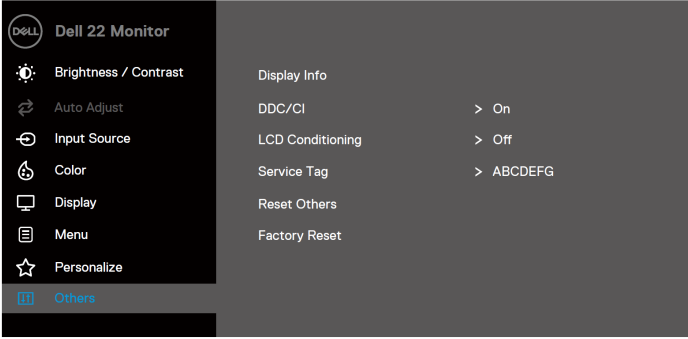

Ико на	Менюта и подменюта	Описание
	Наситеност	<p>Тази характеристика регулира цветовото насищане на изображението.</p> <p>Използвайте  или , за да регулирате наситеността от 0 до 100.</p> <p>Натиснете , за да увеличите цветовото насищане на изображението.</p> <p>Натиснете , за да намалите цветните характеристики на видеоизображението.</p> <p>ЗАБЕЛЕЖКА: Регулирането на наситеността е налично, само когато сте избрали Филмов или Игрален предварително зададен режим.</p>
	Нулиране на цвят	Възстановява фабричните цветови настройки на монитора.
	Дисплей	<p>Използвайте Дисплей, за да регулирате изображението.</p> <p>SE2222H</p>  <p style="text-align: right;">   </p> <p>SE2222HV</p>  <p style="text-align: right;">   </p>

Икона	Менюта и подменюта	Описание
	Съотношение на изображението	Регулирайте съотношението на изображението на 16:9 или 4:3.
	Хоризонтално позициониране (само при вход VGA)	Използвайте  или  , за да преместите изображението наляво и надясно. Минимум '0' (-).Максимум '100' (+).
	Вертикално позициониране (само при вход VGA)	Използвайте  или  , за да преместите изображението нагоре и надолу. Минимум '0' (-).Максимум '100' (+).
	Острота	Тази характеристика променя изображението от по-рязко очертано към по-меко. Използвайте  или  , за да регулирате остротата от 0 до 100.
	Пиксел часовник (само при вход VGA)	Тази характеристика ви дава възможност да регулирате качеството на изображението, според вашите желания. Използвайте бутони  или  , за да регулирате качеството на изображението.
	Фаза (само при вход VGA)	Ако не постигнете задоволителни резултати с помощта на регулирането на Фаза, използвайте настройката Пиксел часовник (едро) и след това отново използвайте Фаза (фино).
	Време за реакция	Позволява ви да избирате между Нормално (12 ms) или Бързо (8 ms).
	Нулиране на Дисплей	Изберете тази опция, за да възстановите фабричните настройки на дисплея.

Ико на	Менюта и подменюта	Описание
	Меню	<p>Изберете тази опция, за да регулирате настройките на Екранното меню, като език на менюто, време за оставане на екрана и т.н..</p> <p>SE2222H</p>  <p>SE2222HV</p> 
	Език	<p>Тази опция позволява да изберете език на Екранното меню от някой от приложените осем: Английски, Испански, Френски, Немски, Бразилско-Португалски, Руски, Опростен китайски или Японски.</p>
	Прозрачност	<p>Изберете тази опция, за да промените прозрачността на менюто като натискате бутони  или  от 0 до 100.</p>
	Таймер	<p>Настройване на продължителността на показване на Екранното меню, през което то ще остане активно след последното натискане на бутон.</p> <p>Използвайте  или , за да регулирате плъзгача на стъпки от 1, 5 или 60 секунди.</p>

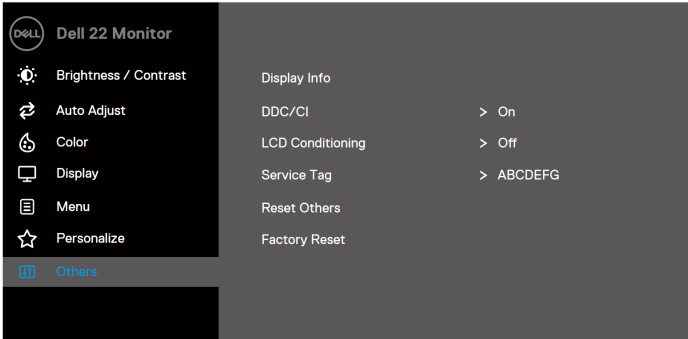
Икона	Менюта и подменюта	Описание
	Заклучване	<p>При заключени контроли на монитора, никой не може да променя контролите. Също така предпазва от случайно активиране на множество заедно свързани монитори.</p> <p>SE2222H</p>  <p>SE2222HV</p>  <ul style="list-style-type: none"> • Бутони за меню: Всички бутони за опции и менюта (освен Бутон за включване) са заключени и не отговарят при натискане. • Бутон за включване: Само Бутонът за включване е заключен и не отговаря при натискане. • Меню + Бутон за включване: Бутоните за менюта и опции, както и Бутон за включване са заключени и не отговарят при натискане. <p>Предварително зададената настройка е Деактивирана.</p> <p>ЗАБЕЛЕЖКА: За да отключите бутон(и), натиснете и задръжте бутон  на монитора за 4 секунди.</p>
Нулиране на меню		<p>Нулирайте всички настройки на Екранното меню и ги заменете с фабричните им стойности.</p>

Икона	Менюта и подменюта	Описание
★	Персонализиране	<p>Позволява да изберете опция от Клавиш за бърз достъп 1, Клавиш за бърз достъп 2, LED светлина на Бутона за включване, или Нулиране на персонализирането, Предварително зададени режими или Яркост/Контраст, и да ги зададете като бърз достъп.</p> <p>SE2222H</p>  <p>SE2222HV</p> 
	Клавиш за бърз достъп 1	Позволява да изберете една опция от: Предварително зададени режими, Яркост/Контраст, Автоматично настройване, Входящ източник (само за SE2222H), Съотношение на изображението, която да изберете като клавиш с бърз достъп 1.
	Клавиш за бърз достъп 2	Позволява да изберете една опция от: Предварително зададени режими, Яркост/Контраст, Автоматично настройване, Входящ източник (само за SE2222H), Съотношение на изображението, която да изберете като клавиш с бърз достъп 2.
	LED подсветка на Бутона за включване	Позволява да включите или изключите LED подсветката на Бутона за включване, за да пестите електричество.
	Нулиране на Персонализирането	Позволява да възстановите първоначалните настройки на бутоните за бърз достъп.

Икона	Менюта и подменюта	Описание
	Други	<p>SE2222H</p>  <p style="text-align: right;">     </p> <p>SE2222HV</p>  <p style="text-align: right;">     </p>

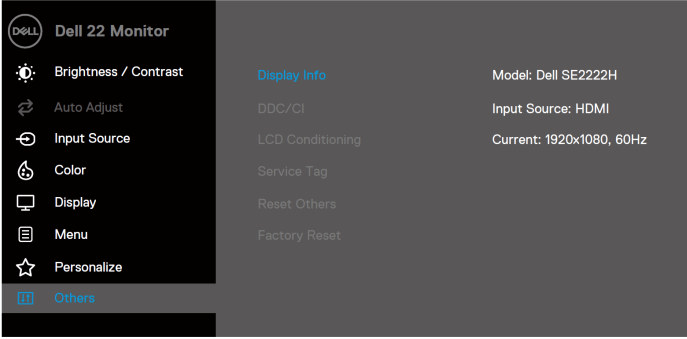
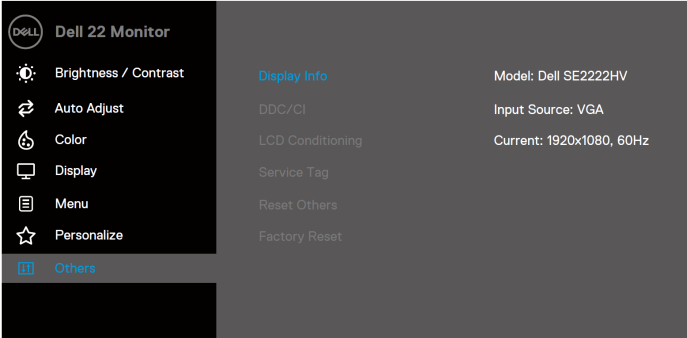
Икона	Менюта и подменюта	Описание
	<p>Информация за дисплея</p>	<p>Натиснете, за да видите информацията за дисплея.</p> <p>SE2222H</p>  <p>SE2222HV</p> 

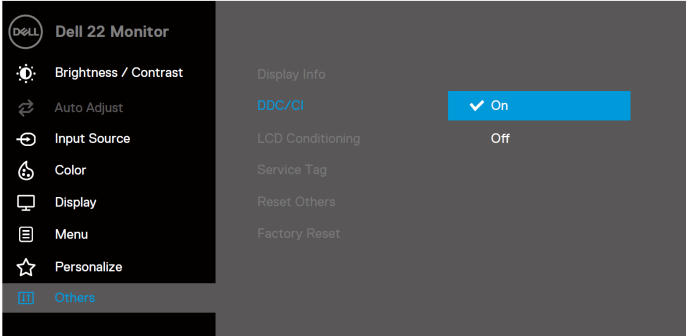
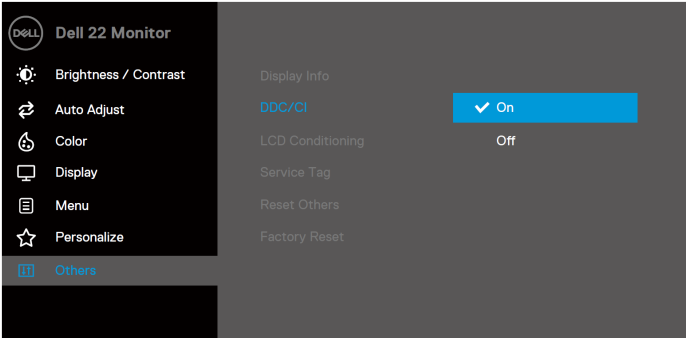
Ико на	Менюта и подменюта	Описание
	<p>DDC/CI</p>	<p>DDC/CI (Дисплеен канал за данни /Команден интерфейс) ви позволява да регулирате настройките на монитора чрез софтуер на компютъра.</p> <p>Изберете Изключи, за да изключите опцията.</p> <p>Активирайте тази опция за най-добра работа и оптимално представяне на монитора.</p> <p>SE2222H</p>  <p>SE2222HV</p> 

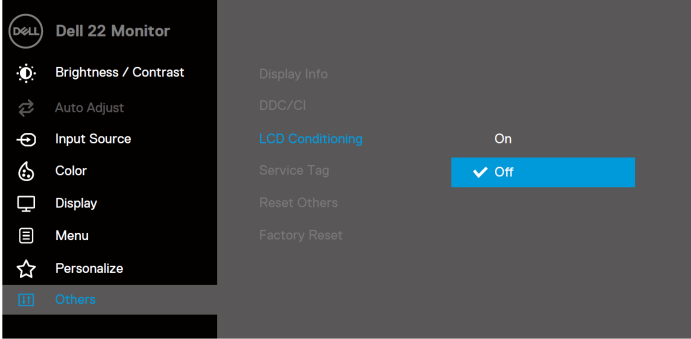
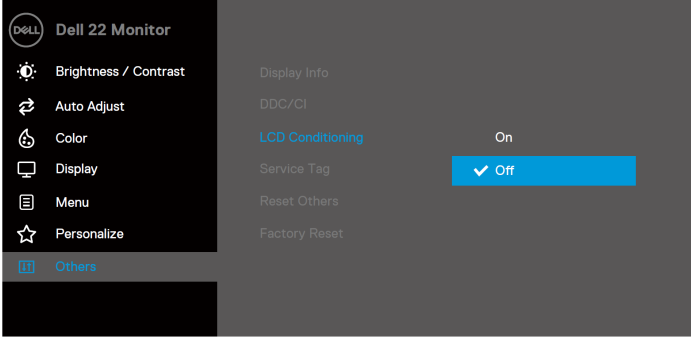
Икона	Менюта и подменюта	Описание
	LCD Кондициониране	<p>Помага при минималното задържане на изображения. В зависимост от процента на задържане на изображението, ще отнеме различно време за стартиране на програмата. За да стартирате LCD Кондициониране, изберете Включено.</p> <p>SE2222H</p>  <p>SE2222HV</p> 

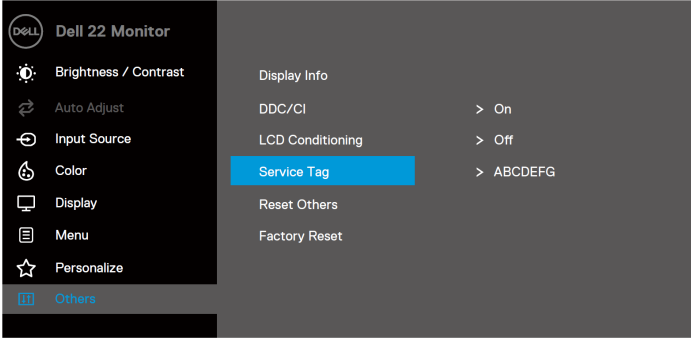
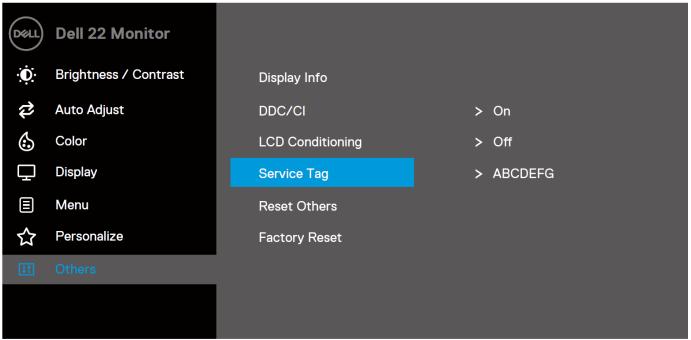
Ико на	Менюта и подменюта	Описание
	Сервизен номер	<p>Показва Сервизния номер за обслужване на монитора.</p> <p>SE2222H</p>  <p>SE2222HV</p> 
	Нулиране на други	Нулира всички настройки в менюто Други и ги възстановява с фабрично зададените.
	Пълно нулиране	Нулира всички настройки с фабрично зададените.

Предупредителни съобщения на Екранното меню

Следното предупредително съобщение за захранването се появява, когато настроите нивото на Яркост над фабрично зададеното.

SE2222H

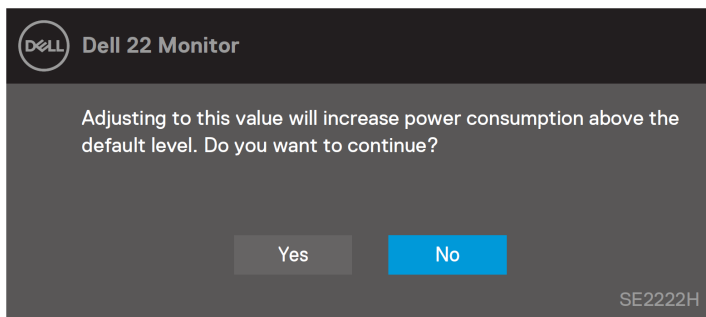

SE2222HV

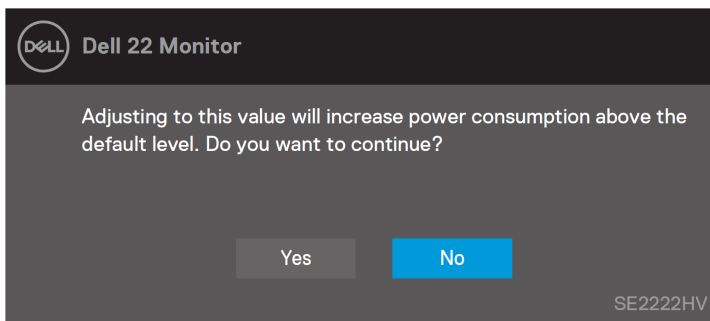

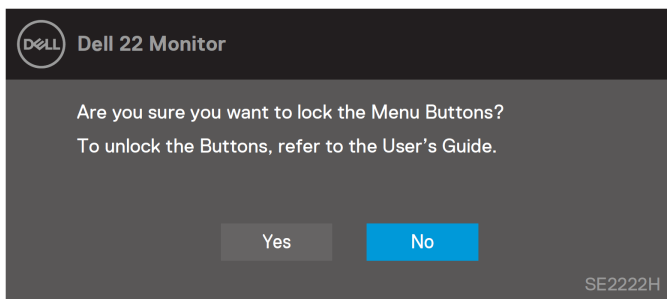

Преди да активирате функцията за Заклучване, се появява следното съобщение.

SE2222H

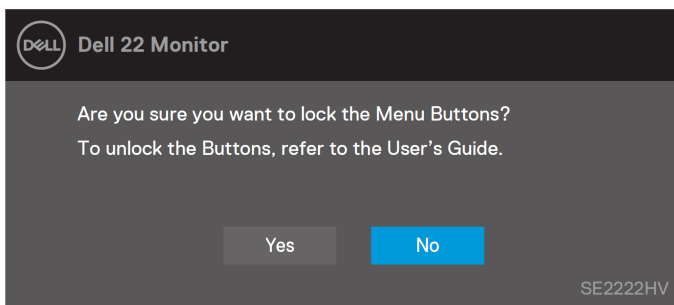

SE2222HV



 **ЗАБЕЛЕЖКА:** Съобщението може да има леки вариации, в зависимост от избраните настройки.

Преди да деактивирате функцията DDC/CI се появява следното съобщение.

SE2222H

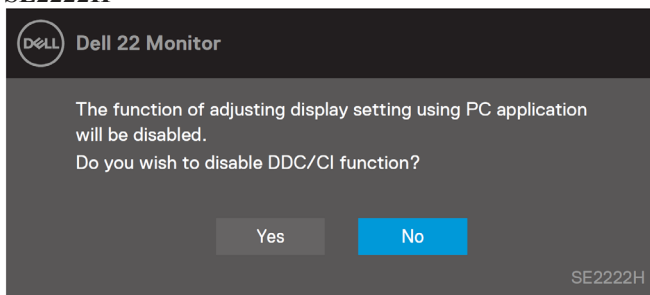

SE2222HV

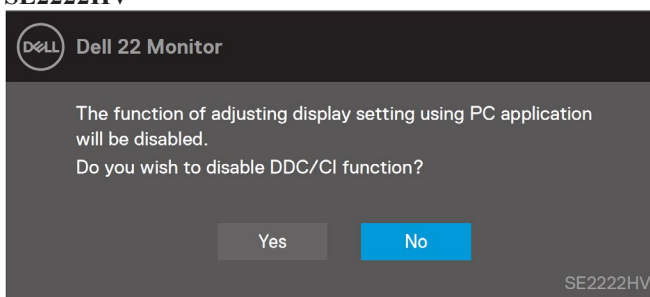

Когато монитора влезе в Режим на изчакване се появява следното съобщение.

SE2222H

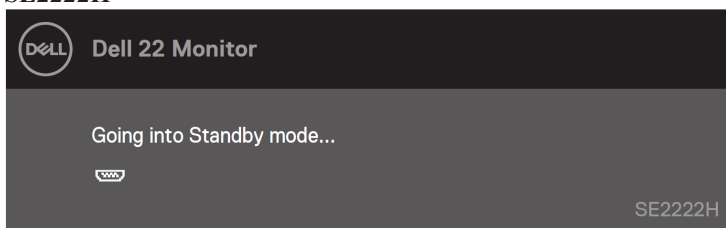

SE2222HV

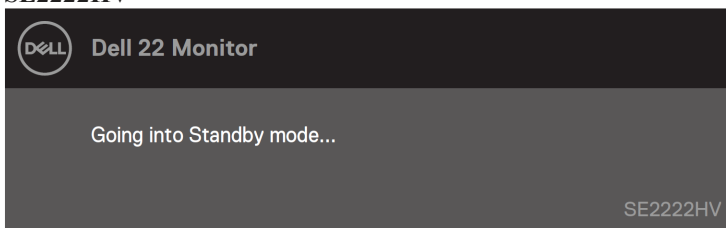

Ако VGA или HDMI кабела не е свързан, се появява диалогов прозорец. Мониторът ще премине в режим на изчакване след 4 минути, ако остане в това състояние.

SE2222H

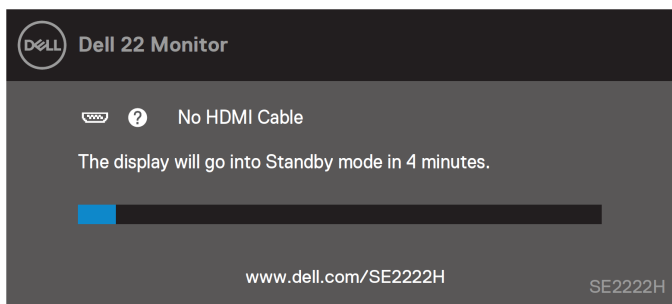

SE2222H

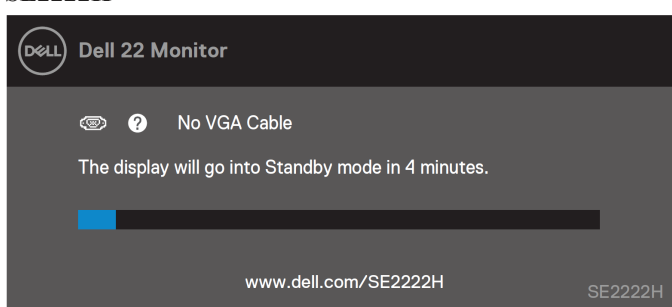

SE2222HV

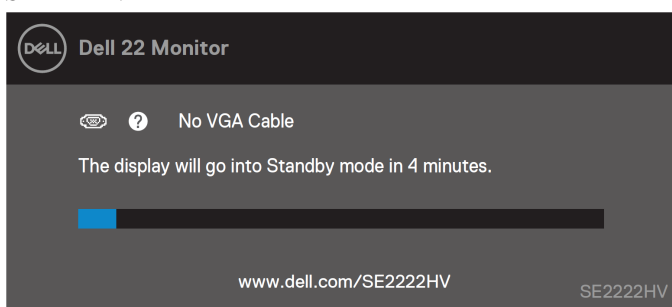

За повече информация вижте [Отстраняване на неизправности](#).

Настройване на резолюция на дисплея на монитора

Настройване на резолюция на дисплея на 1920 x 1080

За най-добро представяне, настройте разделителната способност на екрана на 1920 x 1080 пиксела като изпълните следното:

За Windows 7:

1. Кликнете с десния бутон на работния плот и кликнете на изберете **Разделителна способност**.
2. Кликнете на падащото меню от **Разделителна способност** и изберете 1920 x 1080.
3. Кликнете **ОК**.

За Windows 8 или Windows 8.1:

1. Превключете на класически изглед на работни плот.
2. Кликнете с десния бутон и изберете **Разделителна способност**.
3. Кликнете на падащото меню от **Разделителна способност** и изберете 1920 x 1080.
4. Кликнете **ОК**.

За Windows 10:

1. Кликнете с десния бутон на работния плот и изберете **Екранни настройки**.
2. Кликнете на **Разширени настройки на екран**.
3. Кликнете на падащото меню под **Разделителна способност** и изберете 1920 x 1080.
4. Кликнете **Приложи**.

Ако не виждате препоръчителната разделителна способност като опция, вероятно трябва да обновите графичните драйвери. Използвайте някой от следните методи, за да обновите графичните драйвери:

Компютър Dell

1. Отидете на <https://www.dell.com/support>, въведете сервизния номер и свалете най-новите драйвери за графичната ви карта.
2. След инсталацията на драйверите за графичната карта, опитайте отново да настройте разделителната способност на 1920 x 1080.



ЗАБЕЛЕЖКА: Ако не успеете да настроите разделителната способност на 1920 x 1080, моля, свържете се с Dell, за да попитате за графичен адаптер, който поддържа тези резолюции.

Компютри различни от Dell

За Windows 7:

1. Кликнете с десния бутон върху работния плот и изберете **Персонализация**.
2. Кликнете на **Промени екранните настройки**.
3. Кликнете на **Разширени настройки**.
4. Идентифицирайте доставчика на графичния контролер от описанието отгоре на прозореца. Например, NVIDIA, AMD, Intel, и т.н.
5. Потърсете доставчика на графичната карта за обновени драйвери. Например, <https://www.AMD.com> или <https://www.NVIDIA.com>.
6. След инсталацията на драйверите за графичната карта, опитайте отново да настроите разделителната способност на 1920 x 1080.

За Windows 8 или Windows 8.1:

1. Превключете на класически изглед на работния плот.
2. Кликнете с десния бутон върху работния плот и изберете **Персонализация**.
3. Кликнете на **Промени екранните настройки**.
4. Кликнете на **Разширени настройки**.
5. Идентифицирайте доставчика на графичния контролер от описанието отгоре на прозореца. Например, NVIDIA, AMD, Intel, и т.н.
6. Потърсете доставчика на графичната карта за обновени драйвери. Например, <https://www.AMD.com> или <https://www.NVIDIA.com>.
7. След инсталацията на драйверите за графичната карта, опитайте отново да настроите разделителната способност на 1920 x 1080.

За Windows 10:

1. Кликнете с десния бутон върху работния плот и кликнете на **Екранни настройки**.
2. Кликнете на **Разширени екранни настройки**.
3. Кликнете на **Свойства на екранния адаптер**.
4. Идентифицирайте доставчика на графичния контролер от описанието отгоре на прозореца. Например, NVIDIA, AMD, Intel, и т.н.
5. Потърсете доставчика на графичната карта за обновени драйвери. Например, <https://www.AMD.com> или <https://www.NVIDIA.com>.
6. След инсталацията на драйверите за графичната карта, опитайте отново да настроите разделителната способност на 1920 x 1080.



ЗАБЕЛЕЖКА: Ако не успеете да настроите до желаната разделителна способност, моля, свържете се с производителя на компютъра или поръчайте графичен адаптер поддържащ необходимата разделителна способност.

Накланяне

Можете да наклоните монитора за най-удобна позиция и зрителен ъгъл.

 **ЗАБЕЛЕЖКА:** Стойката не е прикрепена към монитора по време на доставката от фабриката.

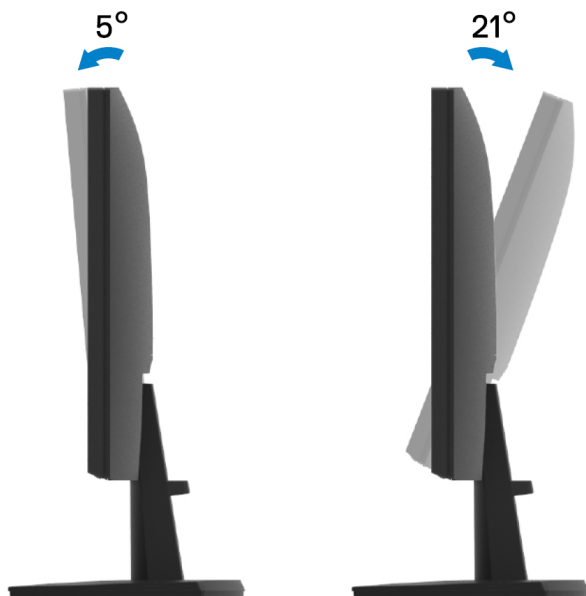

Отстраняване на неизправности

⚠ ПРЕДУПРЕЖДЕНИЕ: Преди да направите каквото и да е, прочетете и спазвайте [Инструкциите за безопасност](#).

Авто тест

Монитора има функция за самопроверка, която позволява да проверите дали монитора функционира правилно. Ако компютъра и монитора са свързани правилно, но екранът остава черен, направете самопроверка по следния начин:

1. Изключете монитора и компютъра.
2. Откачете всички видео кабели от монитора. По този начин компютърът няма да бъде включен в проверката.
3. Включете монитора.

Ако монитора работи правилно, засича че няма сигнал и се появява някое от съобщенията. Докато е в режим на самопроверка, LED подсветката на Бутона за включване свети в бяло.

SE2222H

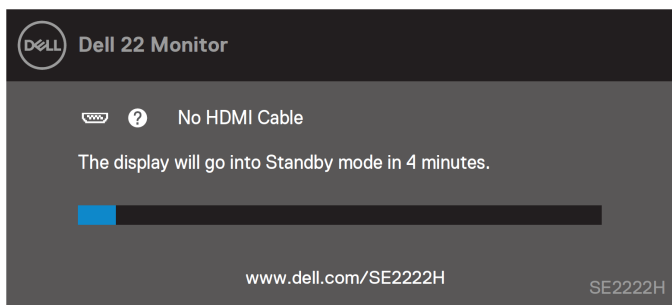

SE2222H

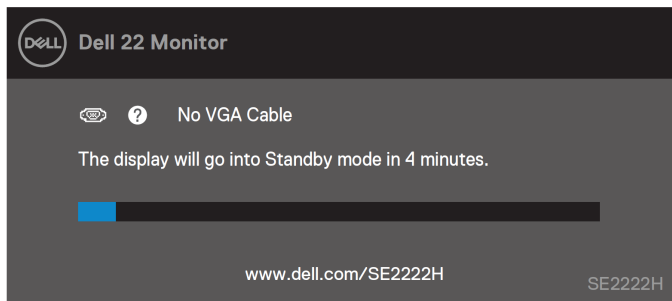

SE2222HV

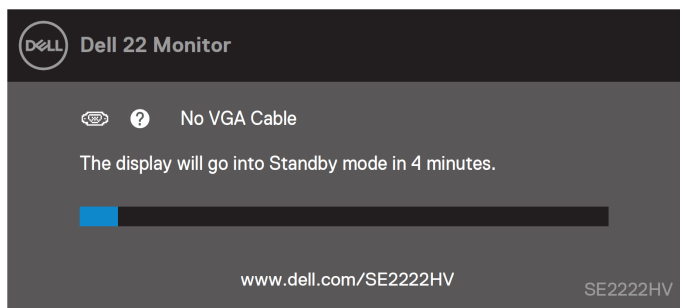

ЗАБЕЛЕЖКА: Това съобщение се появява и при нормален режим на работа, когато видео кабела не е свързан или е повреден.

4. Изключете монитора и свържете отново видео кабела, после включете компютъра и монитора.

Ако екранът остава черен и след свързването на кабелите, проверете графичната карта и компютъра.

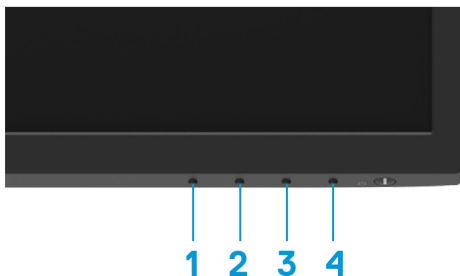

Вградена диагностика

Мониторът има вграден инструмент за диагностика, които ще ви помогне да установите различни неизправности и дали проблема е свързан с вашия монитор, компютър или видеокарта..



Етикет	Описание
1	Бутон 1
2	Бутон 2
3	Бутон 3
4	Бутон 4

За да стартирате вградената диагностика:

1. Уверете се, че екранът е чист (без прах по повърхността).
2. Натиснете и задръжте **Бутон 4** за около 4 секунди и изчакайте да изскочи меню.

3. Използвайте **Бутони 1** или **2**, за да изберете  и натиснете , за да потвърдите.
В началото на диагностиката се появява сив тестов шаблон.
4. Внимателно разгледайте екрана за аномалии.
5. Натиснете **Бутон 1**, за да промените тестовите шаблони.
6. Повторете стъпки 4 и 5, за да инспектирате екрана в червено, зелено, синьо, черно, бяло и с текст.
7. Когато тестовия екран е в бял цвят, проверете за еднородност на белия цвят и дали белия цвят изглежда зеленикав / червеникав и т.н..
8. Натиснете **Бутон 1**, за да затворите диагностичната програма.

Често срещани проблеми

Следната таблица съдържа обща информация за често срещани проблеми с монитора, които може да срещнете и възможните им решения:

Често срещани симптоми	Възможни решения
Няма видео /Индикаторът на Бутона за включване не свети	<ul style="list-style-type: none">Уверете се, че видео кабела е свързан с монитора и компютъра правилно.Уверете се, че електрическият контакт работи, като го проверите с други електрически уреди..Уверете се, че сте натиснали Бутона за включване.Уверете се че е избран правилният източник на входящ сигнал от менюто Входящ източник.
Няма видео/ LED индикаторът свети	<ul style="list-style-type: none">Увеличете яркостта и контраста от Екранното меню.Стартирайте функцията за самопроверка.Проверете конектора на видео кабела за счупени пинове.Стартирайте вградената диагностика.Уверете се че е избран правилният източник на входящ сигнал от менюто Входящ източник.
Слаб фокус	<ul style="list-style-type: none">Премахнете свързки по видео кабела.Нулирайте монитора до фабрични настройки (Фабрични настройки).Променете разделителната способност към подходящото съотношение на изображението.
Трептящо/Нестабилно видео	<ul style="list-style-type: none">Нулирайте монитора до фабрични настройки (Фабрични настройки).Проверете за външни фактори.Преместете монитора в друго помещение и опитайте отново.
Липсващи пиксели	<ul style="list-style-type: none">Включете и изключете захранването.Мъртвите пиксели се проявяват при LCD технологията.За повече информация относно политиката ни за качество и мъртвите пиксели, посетете страницата на Dell за поддръжка на: www.dell.com/pixelguidelines.
Заклещени (забили) пиксели	<ul style="list-style-type: none">Включете и изключете захранването.Мъртвите пиксели се проявяват при LCD технологията.За повече информация относно политиката ни за качество и мъртвите пиксели, посетете страницата на Dell за поддръжка на: www.dell.com/pixelguidelines.
Проблеми с яркостта	<ul style="list-style-type: none">Нулирайте монитора до фабрични настройки (Фабрични настройки).Регулирайте яркостта и контраста от контролите на Екранното меню.
Геометрични изкривявания	<ul style="list-style-type: none">Нулирайте монитора до фабрични настройки (Фабрични настройки).Настройте хоризонталните и вертикалните контроли през Екранното меню.
Хоризонтални/Вертикални линии	<ul style="list-style-type: none">Нулирайте монитора до фабрични настройки (Фабрични настройки).Стартирайте самопроверка на монитора и вижте дали има линии и в режим на диагностика.Проверете конектора на видео кабела за счупени пинове.Стартирайте вградената диагностика.

Често срещани симптоми	Възможни решения
Проблеми със синхронизацията	<ul style="list-style-type: none"> • Нулирайте монитора до фабрични настройки (Фабрични настройки). • Стартирайте самопроверка на монитора и вижте дали екранът остава така и в режим на диагностика. • Проверете конектора на видео кабела за счупени пинове. • Рестартирайте компютъра в безопасен режим.
Проблеми свързани със безопасността	<ul style="list-style-type: none"> • Не предприемайте нищо. • Свържете се незабавно с Dell.
Проблеми с прекъсвания	<ul style="list-style-type: none"> • Уверете се, че видео кабелът, свързващ компютъра и монитора е свързан правилно и е обезопасен. • Нулирайте монитора до фабрични настройки (Фабрични настройки). • Стартирайте функцията за самопроверка на монитора, за да проверите дали проблема с прекъсванията се проявява и при режим на самопроверка.
Липсващ цвят	<ul style="list-style-type: none"> • Стартирайте функцията за самопроверка. • Уверете се, че видео кабелът, свързващ компютъра и монитора е свързан правилно и е обезопасен. • Проверете конектора на видео кабела за счупени пинове.
Грешен цвят	<ul style="list-style-type: none"> • Пробвайте различните Предварително зададени режими за настройките за Цвят от Екранното меню. Регулирайте стойностите на R/G/B в Потребителски цветове в настройките за Цвят от Екранното меню. • Променете Входящият цветови формат на RGB или YCbCr/YPrPb в настройките за Цвят от Екранното меню. • Стартирайте вградената диагностика.
Задържане (забиване) на статично изображение на екрана за дълго време	<ul style="list-style-type: none"> • Настройте екрана да се изключва след няколко минути на неактивност. Това можете да направите от настройките за Управление на захранването при Windows и Икономия на енергия при Mac. • Като алтернатива можете да използвате динамичен скрийнсейвър.
Размиване на цветове	<ul style="list-style-type: none"> • Променете Времето за реакция в меню Дисплей на Екранното меню на Бързо или Нормално, в зависимост от приложението и употребата.

Специфични проблеми за продукта

Специфични симптоми	Възможни решения
Екранното изображение е прекалено малко	<ul style="list-style-type: none">• Проверете настройките на Съотношение на изображението в меню Дисплей на Екранното меню.• Нулирайте монитора до фабрични настройки (Фабрични настройки).
Не успявате да регулирате монитора от контролите отдолу на предния панел	<ul style="list-style-type: none">• Изключете монитора, извадете и сложете отново захранващия кабел, включете монитора отново.• Проверете дали Екранното меню е заключено. Ако е така, натиснете и задръжте бутон Изход (бутон 4) за четири секунди, за да го отключите.
Няма входящ сигнал, когато потребителските контроли са натиснати	<ul style="list-style-type: none">• Проверете източника на сигнал. Уверете се че, компютърът не е в режим на изчакване или заспал като раздвижете мишката или натиснете бутон от клавиатурата.• Вижте дали видео кабелът е свързан правилно. Ако е необходимо извадете и свържете отново видео кабела.• Рестартирайте компютъра или видео плеъра.
Образът не е на цял екран	<ul style="list-style-type: none">• Поради различните видео формати (съотношение на изображението) на различни ДВД дискове и плеъри, мониторът може да предава на цял екран..• Стартирайте вградената диагностика.

Приложение

Забележки на Федералната комисия по комуникации (FCC) (само за САЩ) и други нормативни изисквания

За забележките на FCC и друга нормативна информация, вижте нормативните съответствия на https://www.dell.com/regulatory_compliance.

Свържете се с Dell

За клиенти в САЩ, обадете се на 800-WWW-DELL (800-999-3355).



ЗАБЕЛЕЖКА: Ако нямате интернет връзка, можете да откриете информацията за контакти на фактурата, опаковката, касовата бележка или в каталог на Dell.

Dell предоставя онлайн и телефонна поддръжка и обслужване. Наличността на услугите зависи от региона и някои услуги може да не са на разположение във вашия район.

- Онлайн техническа помощ — www.dell.com/support/monitors
- Свържете се с Dell — www.dell.com/contactdell

ЕС база данни за разход на енергия и информационни листове за продуктите

SE2222H: <https://eprel.ec.europa.eu/qr/557072>