



戴爾 SE2222H/SE2222HV

用戶手冊

顯示器型號：SE2222H/SE2222HV
安規型號：SE2222Hf/SE2222HVf



注意、小心與警告

-  **注意：** 注意表示，能有助於您更好地使用電腦的重要資訊。
-  **小心：** 小心表示，如果不遵守使用說明，則可能會損壞硬體或導致資料丟失。
-  **警告：** 警告表示，有可能造成財產損失、人身傷害或導致死亡。

版權聲明 © 2021 戴爾公司或其子公司。版權所有。戴爾、易安信和其他商標均為戴爾公司或其子公司所有。其他商標可能為其各自所有人所有。

2021 - 06

Rev. A00

目錄

安全須知.....	5
關於您的顯示器	6
包裝內含	6
產品功能.....	8
識別功能與控制裝置.....	9
顯示器規格.....	12
針腳分配.....	17
隨插即用相容性.....	19
液晶顯示器品質與像素政策.....	19
人機工程學.....	20
搬運和移動您的顯示幕.....	22
維護指南	23
設置您的顯示器	24
安裝顯示器支架.....	24
連接您的顯示器.....	28
整理電纜.....	29
拆除顯示器支架.....	29
壁掛式安裝（可選）	32
運行您的顯示器	33

開啟您的顯示器.....	33
使用前置面板控制.....	33
使用 OSD 鎖定功能.....	35
使用螢幕顯示（OSD）功能表	39
在您的顯示器上設置顯示解析度.....	61
斜放顯示器.....	63
故障排除.....	64
自我測試.....	64
內置診斷程序.....	66
常見問題.....	67
產品特定問題.....	69
附錄.....	70
聯邦通信委員會（僅限美國）通告及其他法規資訊.....	70
與戴爾聯絡.....	70
歐盟能效標籤與產品說明資料庫.....	70

安全須知

使用以下安全指南，以保護您的顯示器免受潛在的損壞，同時確保您的人身安全。除非特別說明，本檔所含的每個步驟都假定您已經閱讀顯示器隨附的安全資訊。

 **使用該顯示器之前，請閱讀顯示器所附帶、以及產品上列印的安全資訊。將文檔存放在安全的位置，以供將來參考。**

 **小心：使用本檔規定以外的控制項、調整或程式可能導致暴露在電擊、電氣危險和/或機械危險中。**

- 將顯示器放在固體表面上，並小心放置。螢幕易碎，如其跌落或遭到猛烈撞擊，可能會損壞。
- 始終確保您顯示器的額定電量可以在您所在位置可用的交流電下運行。
- 將顯示器放置在室溫環境中。過冷或過熱的條件可能會對顯示幕的液晶體產生不良影響。
- 將顯示器的電纜連線到周圍可接觸到的壁式插座上。參見[連接您的顯示器](#)。
- 請勿在潮濕的表面，或在靠近水的地方放置和使用本顯示器。
- 請勿劇烈振動顯示器或使其受到強烈衝擊。例如，不得將顯示器放在汽車行李箱中。
- 長期不使用顯示器時，請將插頭拔下。
- 為避免觸電，請勿試圖取下顯示器的任何蓋子或觸碰其內部。

關於您的顯示器

包裝內含

您的顯示器包裝中隨附表格中所示的元件。如有任何組件丟失，請聯繫戴爾。有關更多資訊，參見[聯繫戴爾](#)。

 **注意：**某些商品有可能是選配的，因此可能不會與顯示器一同寄送給您。某些功能可能在某些國家/地區無法使用。

 **注意：**如果需要使用任何其他支架進行安裝，請參閱支架的隨附說明書。

	顯示器
	支架立板
	支架底座
	VESA 面板
	電源線（因國家而異）

	VGA 電纜（僅針對 SE2222HV）
	高清晰度多媒體介面（HDMI） 電纜（僅針對 SE2222HV）
	<ul style="list-style-type: none">• 快速安裝指南• 安全及規管資訊

產品功能

Dell SE2222H/SE2222HV 顯示器配備有源矩陣、薄膜電晶體(TFT)、液晶顯示幕(LCD)、防靜電和 LED 背光源。

顯示器的功能包括：

- SE2222H/SE2222HV：54.48 cm（21.45 英寸）的對角線可視區域顯示（根據顯示器的對角線測量所得）。解析度為 1920 x 1080，在低解析度下可支援全屏。
- 水準和垂直方向的可視角度為 178 度。
- 高清晰度多媒體介面（HDMI）的數位連接，使得與既存系統和新系統的連接變得簡單輕鬆。
- 支援隨插即用功能，但需要您的電腦支援該功能。
- 調節螢幕顯示(OSD)，便於設置和螢幕優化。
- 待機模式下耗電功率 ≤0.3 瓦。
- 無閃爍螢幕讓眼睛更舒適。
- 顯示器採用無閃光的德國萊因認證技術，清除肉眼可見的閃光，帶來舒適的觀看體驗，防止用戶眼睛過勞和疲憊。
- 帶安全鎖插槽。
- 無砷玻璃和無汞面板。
- 減少溴化阻燃劑/聚氯乙烯的使用（顯示器內的電路板是使用不含溴化阻燃劑/聚氯乙烯的層壓板製成的）。
- 已通過歐盟《關於限制在電子電氣設備中使用某些有害成分的指令》標準的認證。



警告：顯示器發出的藍光可能對眼睛造成長期的損害，包括眼部疲勞、數碼視覺疲勞等。**ComfortView** 功能旨在減少顯示器發出的藍光，從而優化眼睛舒適度。

識別功能與控制裝置

前視圖

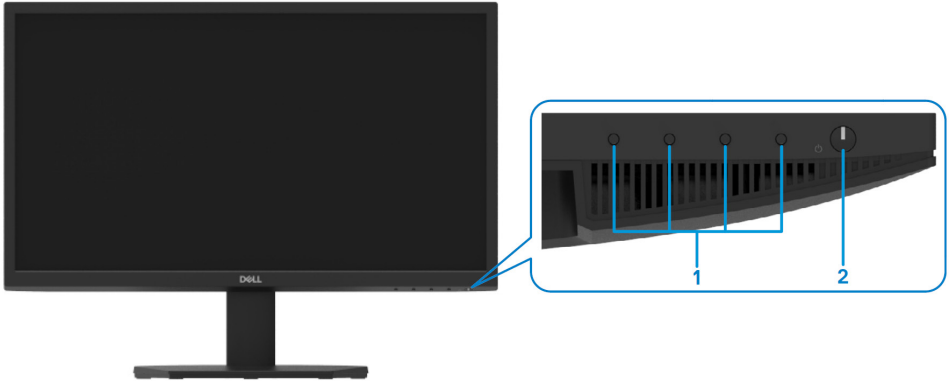

標籤	說明	使用
1	功能按鈕	訪問螢幕顯示 (OSD) 功能表並根據需要更改設定。有關詳細資訊，請參閱“ 使用前置面板控制 ”。
2	電源開/關按鈕 (含 LED 指示燈)	用於打開或關閉顯示器。 不間斷的白光表示顯示器已打開且正常運行。白光閃爍表示顯示器處於待機模式。

後視圖

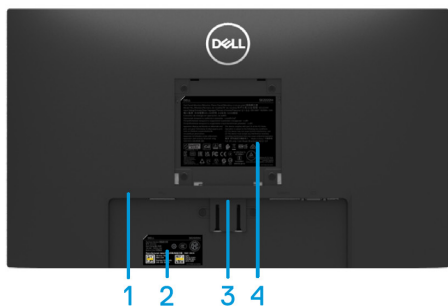

不含顯示器支架



含顯示器支架

標籤	說明	使用
1	帶安全鎖插槽	可使用安全鎖來保護顯示器（需單獨購買）。
2	監管標籤、條碼、序號和產品服務編號	監管批准清單。若要聯絡戴爾以取得技術支援，請參考標籤上的資訊。服務編號是一個獨特的字母數位元識別碼，讓戴爾的技術服務人員能夠識別您的電腦中的硬體元件並查看保修資訊。
3	支架解鎖按鈕	將支架從顯示器上取下。
4	監管標籤	監管批准清單。
5	電纜管理插槽	用於整理電纜。

側視圖



底視圖，不含顯示器支架

SE2222H



標籤	說明	使用
1	電源埠	用於連接顯示器的電源線。
2	HDMI 埠	用於將顯示埠（HDMI）電纜與您的電腦相連。
3	VGA 埠	用於通過 VGA 電纜與您的電腦相連。

SE2222HV



標籤	說明	使用
1	電源埠	用於連接顯示器的電源線。
2	VGA 埠	用於通過 VGA 電纜與您的電腦相連。

顯示器規格

說明	數值
螢幕類型	主動式矩陣 - 薄膜電晶體液晶顯示螢幕
面板類型	垂直對齊 (VA)
可視面積	
對角	544.83 mm (21.45 in.)
有效顯示區域:	
水平	478.66 mm (18.84 in.)
垂直	260.28 mm (10.25 in.)
面積	1245.86 cm ² (193.11 in. ²)
像素點距	0.249x0.241mm
每英寸像素 (PPI)	103
視角	
水平	178 ° (典型視角)
垂直	178 ° (典型視角)
亮度	250 cd/m ² (典型值)
對比度	3,000 比 1 (典型值)
面板塗層	防眩光, 硬度為 3H
背光	LED 邊光系統
灰階響應時間	標準模式 12ms 快速模式 8ms
色彩深度	色彩深度 1,670 萬
色域	CIE 1931 (72%)
戴爾顯示管理器相容性	相容
連線	SE2222H: 一個 VGA 介面和一個 HDMI 1.4 (HDCP 1.4) 介面。 SE2222HV: 一個 VGA 介面。
邊緣寬度 (顯示器邊緣至有效顯示區域)	- 上邊框: 12.8 mm (0.50 in.) - 左/右邊框: 12.8 mm (0.50 in.) - 底邊框: 22.30 mm (0.88 in.)
安全性	用於電纜鎖的安全鎖插槽 (可選購)
傾斜角度	-5° 至 21°

解析度規格

說明	數值
水平掃描範圍	30 kHz 至 83 kHz (自動)
垂直掃描範圍	48 kHz 至 75 kHz (自動)
最大預設解析度	60Hz 頻率時的最大預設解析度 為 1920 x 1080

預設顯示模式

顯示模式	水平掃描頻率 (kHz)	垂直掃描頻率 (Hz)	像素時鐘 (MHz)	同步極性 (水平/垂直)
VESA, 720 x 400	31.5	70.1	28.3	-/+
VESA, 640 x 480	31.5	60.0	25.2	-/-
VESA, 640 x 480	37.5	75.0	31.5	-/-
VESA, 800 x 600	37.9	60.3	40.0	+/+
VESA, 800 x 600	46.9	75.0	49.5	+/+
VESA, 1024 x 768	48.4	60.0	65.0	-/-
VESA, 1024 x 768	60.0	75.0	78.8	+/+
VESA, 1152 x 864	67.5	75.0	108.0	+/+
VESA, 1280 x 1024	64.0	60.0	108.0	+/+
VESA, 1280 x 1024	80.0	75.0	135.0	+/+
VESA, 1600 x 900	60.0	60.0	108.0	+/+
VESA, 1920 x 1080	67.5	60.0	148.5	+/+

電氣規格

說明	SE2222H	SE2222HV
影像輸入訊號	<ul style="list-style-type: none"> • RGB 類比信號： 0.7V±5%，輸入阻抗 75 Ω • HDMI 1.4 (HDCP 1.4)，每條差分線路均為 600 mV，每個差分對的輸入阻抗均為 100 Ω。 	<ul style="list-style-type: none"> • RGB 類比信號： 0.7V±5%，輸入阻抗 75 Ω
同步輸入訊號	水平和垂直同步分離、非極性電晶體-電晶體邏輯電平、複合線同步 (SOG)	
交流輸入電壓/頻率/電流	100 VAC 至 240 VAC/50 Hz 或 60 Hz±3 Hz /1.5 A (最大值)	
湧浪電流	30A (120 V 交流輸入) 60A (240 V 交流輸入)	
耗電量	0.3W (關機模式) ¹ 0.3 W (待機模式) ¹ 14.1 W (開機模式) ¹ 22 W (最大功耗) ² 14.2 W (Pon) ³ 45.25 kWh (TEC) ³	0.3W (關機模式) ¹ 0.3 W (待機模式) ¹ 14.1 W (開機模式) ¹ 20 W (最大功耗) ² 14.2 W (Pon) ³ 45.25 kWh (TEC) ³

¹ 根據歐盟 2019/2021 法規和歐盟 2019/2013 法規中的定義。

² 最大亮度和對比度設定。

³ P_{on}: 參考 Energy Star 測試方法所測量的開機模式的功耗。

TEC: 參考 Energy Star 測試方法所測量的總功耗 (以 kWh 為單位)。

本文檔僅供參考，僅反應了在實驗室內的性能表現。根據您訂購的軟體、元件和外設，您的產品性能可能會有所不同，我方沒有對此類資訊進行更新的義務。因此，客戶不應該依靠此類資訊來決定電氣公差或其他資料。並且我方不對此資訊的準確性或完整性做出任何明示或暗示的保證。

物理性能

說明	數值
信號電纜類型： 類比信號電纜 數字信號電纜	D-Sub (VGA) 電纜，15 針； HDMI，19 針
尺寸 (含支架)：	
高	384.08 mm (15.12 in.)
寬	504.26 mm (19.85 in.)
長	178.81 mm (7.04 in.)
尺寸 (不含支架)：	
高	295.38 mm (11.63 in.)
寬	504.26 mm (19.85 in.)
長	49.21 mm (1.94 in.)
支架尺寸：	
高	173.93 mm (6.85 in.)
寬	240.42 mm (9.47 in.)
長	178.81 mm (7.04 in.)
重量：	
含包裝	4.40 kg (9.70 lb)
含支架組件與連接線	2.89 kg (6.37 lb)
不含支架組件與連接線 (出於 牆壁安裝或 VESA 安裝的考 慮——沒有電纜)	2.34 kg (5.15 lb)
支架組件重量	0.33 kg (0.73 lb)

環境特性

說明	SE2222H	SE2222HV
溫度:		
運作時	0°C 至 40°C (32°F 至 104°F)	
非運行狀態下 存儲時 運輸時	<ul style="list-style-type: none"> • -20°C 至 60°C (-4°F 至 140°F) • -20°C 至 60°C (-4°F 至 140°F) 	
濕度:		
運作時	10% 至 80% (沒有水氣凝結)	
非運行狀態下 存儲時 運輸時	<ul style="list-style-type: none"> • 5% 至 90% (沒有水氣凝結) • 5% 至 90% (沒有水氣凝結) 	
海拔高度:		
運行狀態下 (最大值)	5,000 m (16,400 ft)	
非運行狀態下 (最大值)	12,192 m (40,000 ft)	
散熱	75.06 BTU/hour (最大值) 48.1 BTU/hour (典型值)	68.2 BTU/hour (最大值) 48.1 BTU/hour (典型值)

針腳分配

D-Sub 15-針連接器

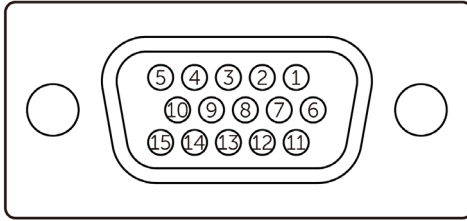

針腳號	信號指配
1	紅色信號
2	綠色信號
3	藍色信號
4	地
5	自我測試
6	紅色地
7	綠色地
8	藍色地
9	DDC +5 V
10	同步地
11	地
12	DDC 數據線
13	行同步
14	場同步
15	DDC 時鐘線

針腳分配

HDMI 19-針連接器

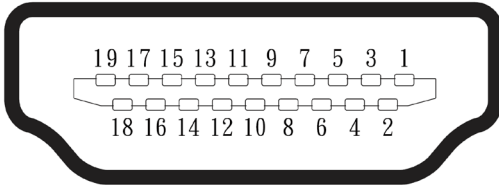

針腳號	信號指配
1	TMDS 數據 2+
2	TMDS 數據 2 屏蔽線
3	TMDS 數據 2-
4	TMDS 數據 1+
5	TMDS 數據 1 屏蔽線
6	TMDS 數據 1-
7	TMDS 數據 0+
8	TMDS 數據 0 屏蔽線
9	TMDS 數據 0-
10	TMDS 時鐘信號+
11	TMDS 時鐘信號遮罩線
12	TMDS 時鐘信號-
13	CEC
14	保留針腳（例如探測設備是否正在運行中）
15	DDC 時鐘線（SCL）
16	DDC 數據線（SDA）
17	DDC/CEC 接地
18	+5 V
19	熱插拔檢測

隨插即用相容性

您可將此顯示器安裝於任何有隨插即用相容性的系統中。本顯示器會使用顯示器資料通道 (DDC) 通訊協定，自動提供其延伸顯示識別資料 (EDID) 給系統，因此系統便能自行設定並將顯示器設定值最佳化。大多數的顯示器安裝均為自動執行，您可自行選擇不同設定。如需瞭解關於更改顯示器設定的更多資訊，請參閱“[運行您的顯示器](#)”的說明。

液晶顯示器品質與像素政策

在液晶顯示器生產過程中，某個或者多個像素有時會保持不變狀態，這些像素很難發現，而且不會影響顯示器品質或者功能。如需瞭解關於戴爾顯示器的品質和像素準則，請訪問戴爾支援網站 <https://www.dell.com/support/monitors>。

人機工程學

△ 小心：錯誤或長期使用鍵盤可能會造成損傷。

△ 小心：較長時間觀看顯示器螢幕可能導致視力疲勞。

出於舒適度和效率考慮，在設置和使用您的電腦工作站時，請遵循以下指引：

- 電腦的放置應確保您在工作時，顯示器和鍵盤就在正前方。市面上有專門的架子可說明您正確放置鍵盤。
- 為了減輕長時間使用顯示器導致的眼部疲勞和頸部/手臂/背部/肩部疼痛的風險，我們建議您：
 1. 將螢幕到眼睛的距離設置在 20 到 28 英寸之間（50-70 釐米）。
 2. 長時間使用顯示器後，請經常眨眼以潤滑眼部，或用水潤濕眼睛。
 3. 每兩小時定期休息 20 分鐘。
 4. 在休息期間，將視線從顯示器上移開，注視距離 20 英尺外的物體，並持續至少 20 秒鐘。
 5. 在休息期間，做伸展以緩解頸部/手臂/背部和肩部的繃緊。
- 當您坐在顯示器前時，確保顯示器螢幕與眼部平齊或略低一點。
- 調整顯示器的傾斜度、對比度和亮度設置。
- 調節您周圍的環境光度（如頭頂燈光、檯燈以及窗簾或附近窗戶的百葉窗），從而將顯示器螢幕上的反射和眩光降至最低。
- 使用能夠良好支撐下背部的椅子。
- 使用鍵盤或滑鼠時，前臂保持水準，手腕保持中立、舒適的姿勢。
- 使用鍵盤或滑鼠時，始終留出手部可以休息的空間。
- 讓您的上臂在兩側自然放鬆。
- 確保您的雙腳平放在地面上。

- 坐著的時候，確保雙腿的重量落在腳上，而不是在座位的前部。如果有必要，可以調整椅子的高度或使用腳墊來保持正確的姿勢。
- 使您的工作活動多樣化。儘量安排好您的工作，這樣就不必長時間地坐著工作。儘量每隔一段時間站起來走動走動。
- 不在辦公桌下方區域放置妨礙物和電纜或電源線，因為它們可能會影響舒適的就座或造成潛在的絆倒危險。

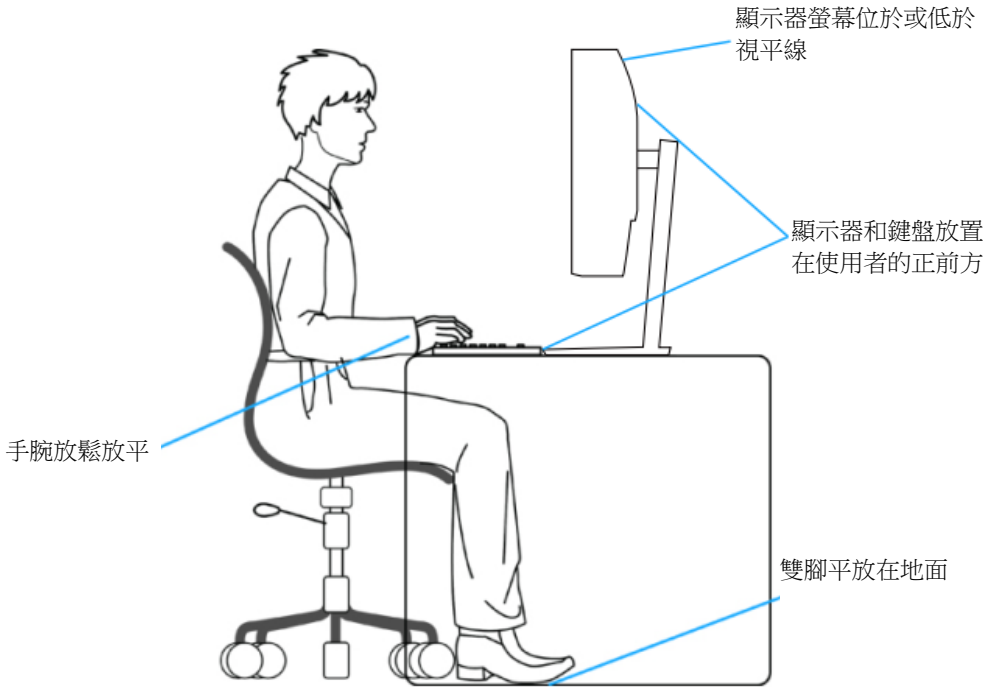

搬運和移動您的顯示幕

為確保在抬起或移動顯示器時的安全操作，請遵循下述指引：

- 在移動或抬起顯示器前，關閉您的電腦和顯示器電源。
- 斷開所有顯示器的電纜線。
- 將顯示器與原包裝材料一同放入原包裝盒中。
- 在抬起或移動顯示器時，牢牢握住顯示器的底邊和側邊，不要過於用力。

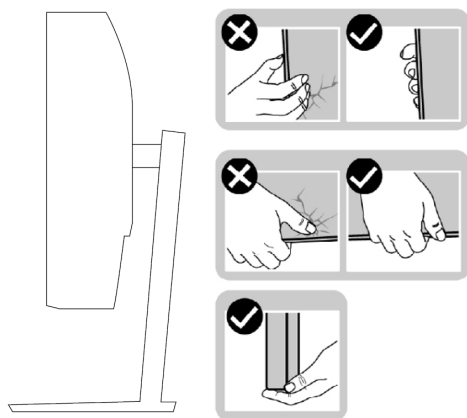

- 抬起或移動顯示器時，確保螢幕背對著您，請勿按在顯示區域上，以避免造成任何劃傷或損壞。

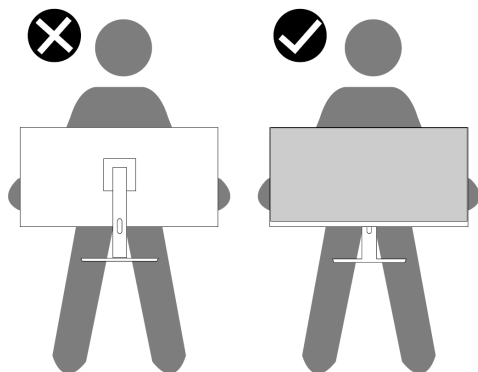

- 運輸顯示器時，避免顯示器受到突然衝擊或振動。
- 抬起或移動顯示器時，不要在握住支架底座或支架立板的同時將顯示器倒置。這可能對顯示器造成意外損壞或導致人身傷害。

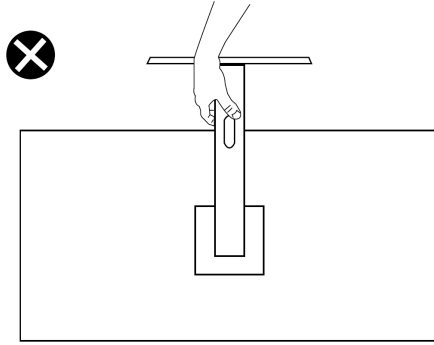

維護指南

清潔您的顯示器

- ⚠ **警告：** 清潔顯示器之前，請從電源插座上拔下顯示器電源線。
- ⚠ **小心：** 清潔顯示器之前，請閱讀並遵循“[安全須知](#)”。

為獲得最佳體驗，請在打開包裝、清潔或搬運顯示器時遵循以下指示：

- 清潔螢幕時，請用水略微浸濕柔軟乾淨的布料。如果可能，請使用適用於防靜電塗層的專用螢幕清潔紙巾或溶液。請勿使用苯、稀釋劑、氨、擦洗劑或壓縮空氣。
- 用微濕的布清潔顯示器。避免使用任何類型的洗滌劑，因為有些洗滌劑會在顯示器上留下乳白色的薄膜。
- 打開顯示器的包裝時，如果發現白色粉末，請用布擦掉。
- 小心搬運您的顯示器，因為黑色的顯示器可能會被劃傷。
- 為了保持顯示器上的最佳圖像品質，請使用動態改變的螢幕保護裝置程式，並在不使用時關閉顯示器。

設置您的顯示器

安裝顯示器支架

 **注意：**顯示器出廠時不含支架。

安裝顯示器支架的步驟如下：

1. 將立板連接到支架底座，將立板滑進底座，直至立板卡入到位。



2. 打開顯示器的防護罩。



3. 將立板支架與顯示器背後的凹槽對齊。

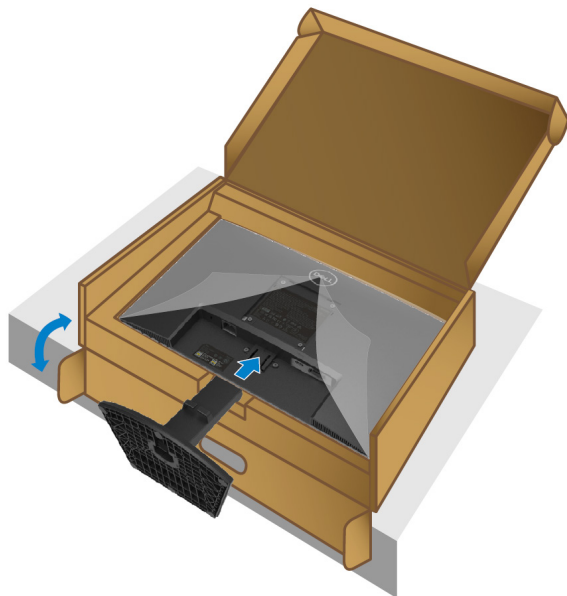

4. 滑動支架總成，直到它卡到位。

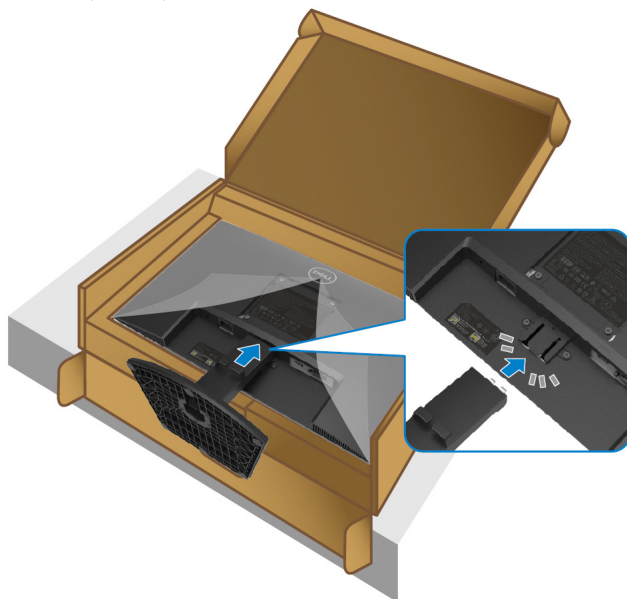

5. 安裝 VESA 蓋板。

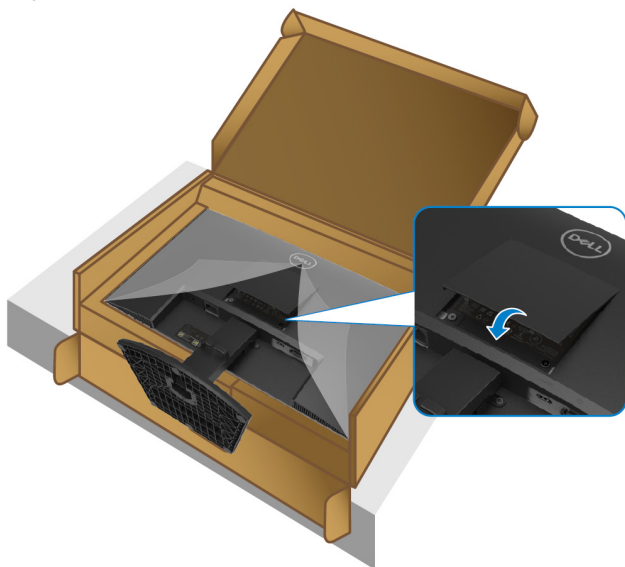

6. 握住支架立板，小心抬起顯示器，然後放置在平面上。



7. 從顯示器上取下防護罩。

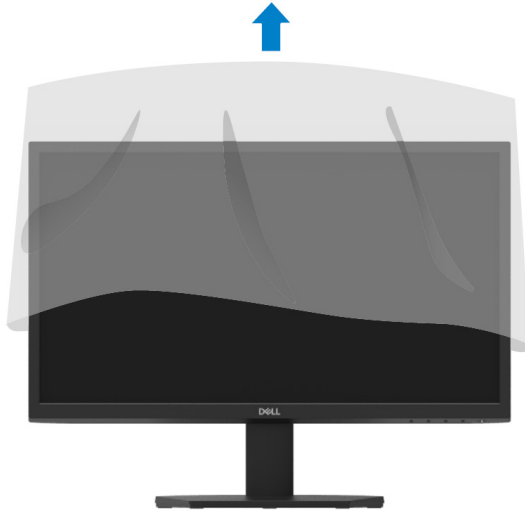

連接您的顯示器

警告： 在開始本節中的任何步驟之前，請閱讀“[安全須知](#)”並遵守其規定。

注意： 請勿同時將所有電纜連接到電腦。在將電纜連接到顯示器之前，建議您先將電纜穿進電纜管理槽。

將您的顯示器連接到電腦：

1. 關閉您的電腦並斷開電源線。
2. 將顯示器的 VGA 或 HDMI 電纜連線到電腦。

連接 VGA 電纜

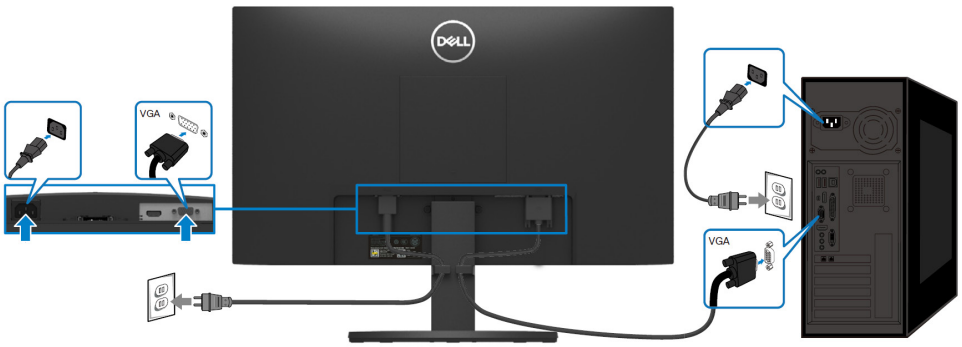

連接 HDMI 電纜

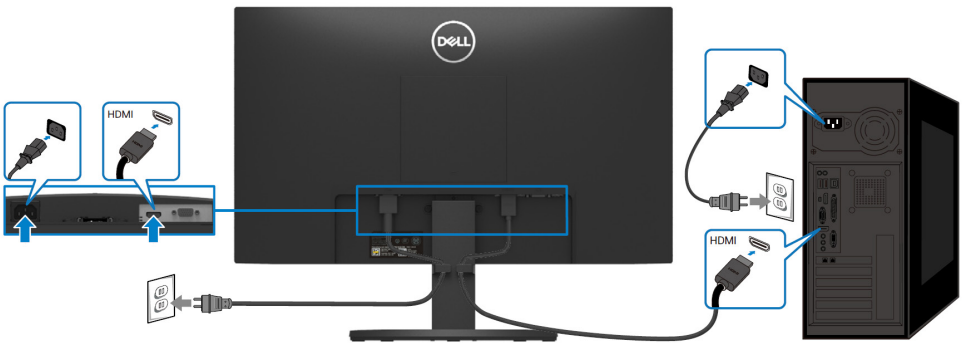

整理電纜

請使用電纜管理槽來整理連接到顯示器的電纜。

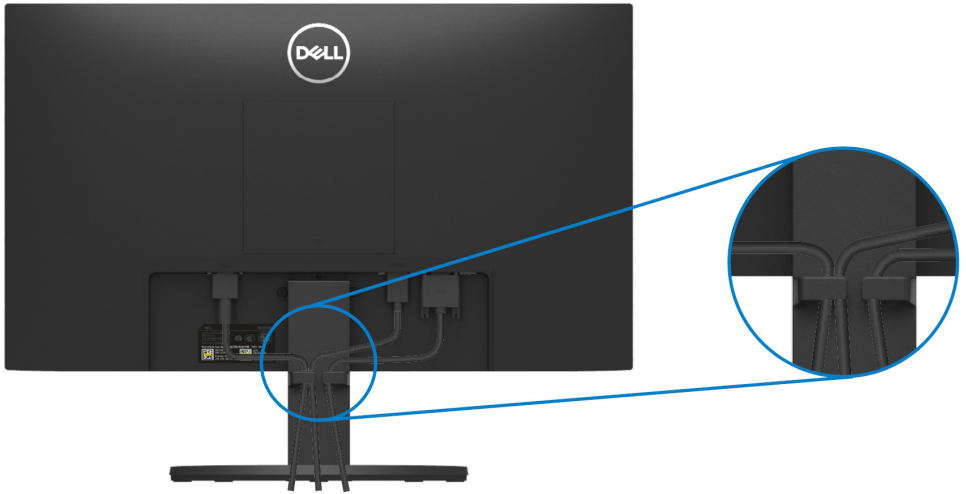

拆除顯示器支架

注意：為防止在卸下支架時將螢幕刮花，請確保將顯示器放在柔軟乾淨的表面上。

拆除支架的步驟如下：

1. 將顯示器置於桌上的軟布或軟墊上。



2. 向下傾斜支架，以便接觸解鎖按鈕。



3. 使用長螺絲刀推動位於支架上方孔中的解鎖按鈕。

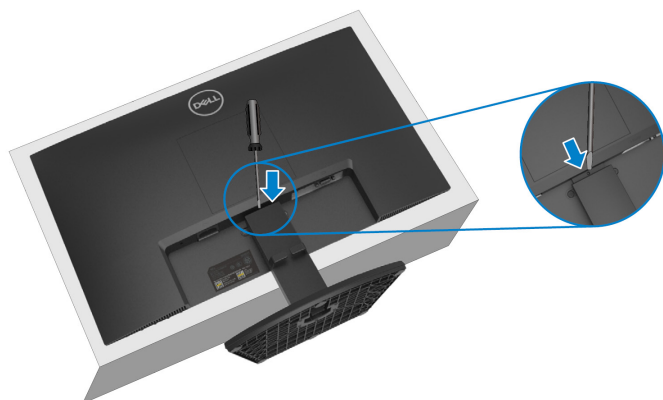

4. 保持按著解鎖按鈕的同時，將支架拉出來。

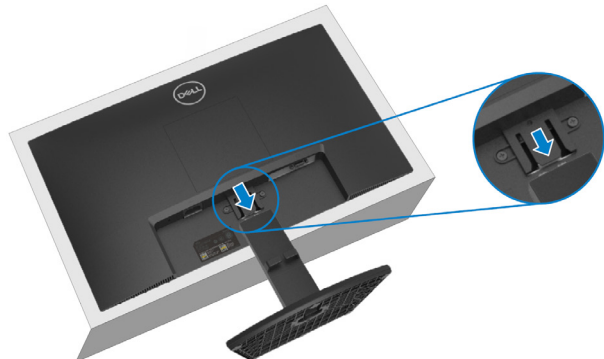

5. 向下按壓底座底部的快速解鎖按鈕，以將底座與支架升降器分開。

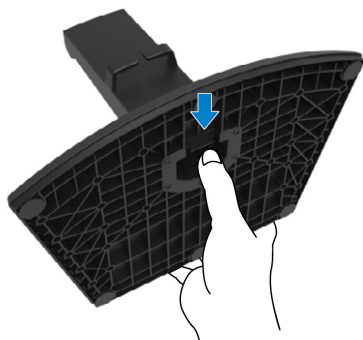

拆卸 VESA 面板的步驟如下：

按下 VESA 面板的凹槽可將其從顯示螢幕的背面鬆開。



壁掛式安裝（可選）

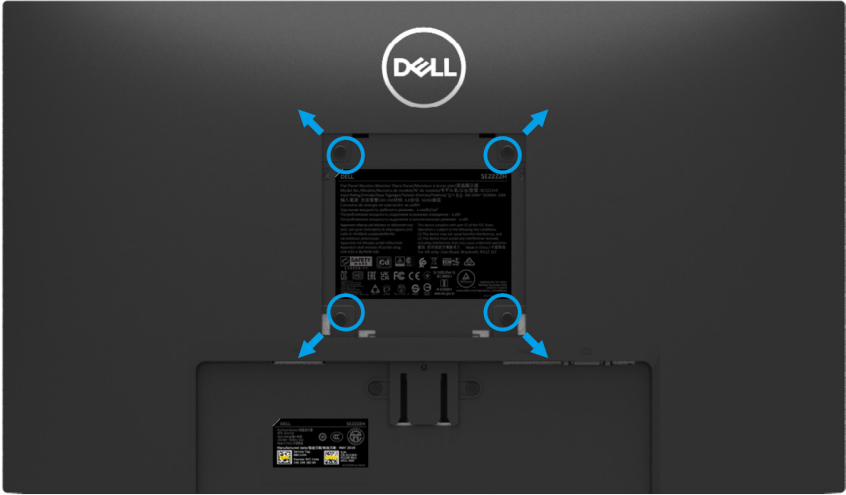

（螺絲尺寸：M4 x 10 mm）

請參閱 VESA 相容壁掛式安裝套件的隨附說明。

1. 將顯示器面板放置在平穩桌面的軟布或軟墊上。
2. 拆除支架（請參閱“[拆卸顯示器支架](#)”）
3. 使用飛利浦十字頭螺絲刀卸下用於固定塑膠蓋上的四顆螺釘。
4. 將壁掛式安裝套件中的安裝支架安裝到顯示器。
5. 將顯示器固定在牆上。有關詳細資訊，請參閱壁掛式安裝套件中的隨附說明書。

注意：僅適用於美國保險商試驗所認證（UL 認證）和德國安全性認證（GS 認證）中列出的壁掛式支架，最小重量或承重能力為 9.12 kg。

運行您的顯示器

開啟您的顯示器

按下  按鈕以打開顯示器。



使用前置面板控制

使用顯示器下邊緣的控制按鈕來調整顯示的圖像。

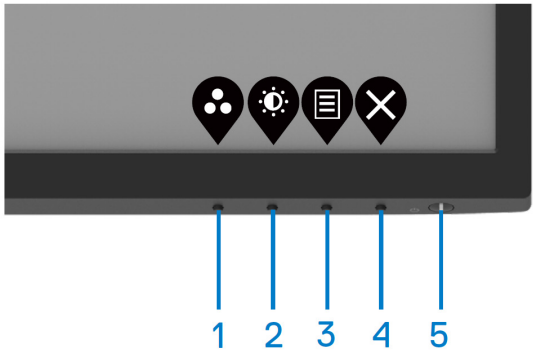

下表說明前面板按鈕的功用:

控制按鈕	說明
1  預設模式	使用此按鈕可從預設模式清單中進行選擇。
2  亮度/對比度	要直接進入亮度和對比度功能表。
3  功能表	啟動畫面顯示 (OSD) 功能表, 或訪問功能表項目的專案/選項清單。有關詳細資訊, 請參閱“ 訪問 OSD 功能表 ”。
4  退離	退離或返回到 OSD 功能表。
5  電源按鈕 (含電源指示燈)	用於打開或關閉顯示器。 不間斷的白光表示顯示器已打開且正常運行。白光閃爍表示顯示器處於待機模式。

使用 OSD 鎖定功能

您可以鎖定前面板控制按鈕，以防止碰觸 OSD 功能表和/或電源按鈕。

使用鎖定功能表鎖定按鈕。

1. 選擇以下選項之一。

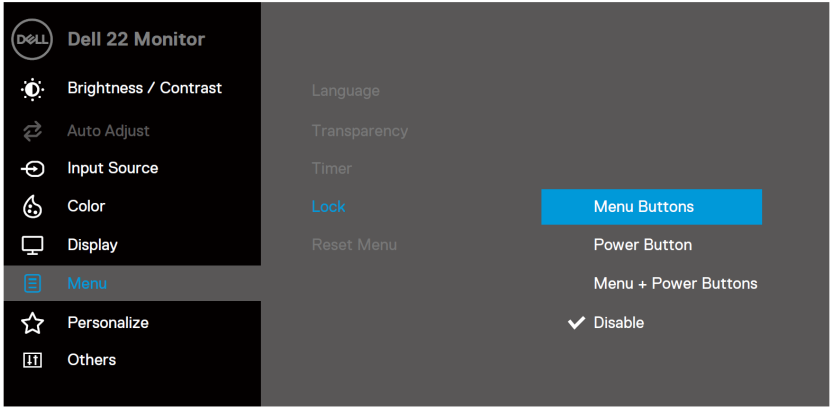

2. 顯示下列資訊。

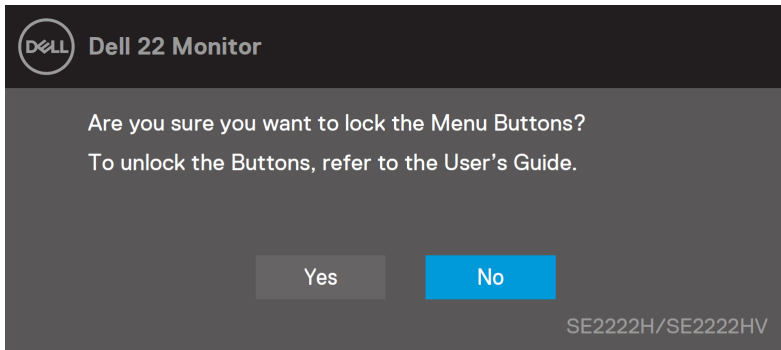

3. 選擇 Yes 鎖定按鈕。一旦按鈕被鎖定，按任何控制按鈕都將顯示鎖定圖示.



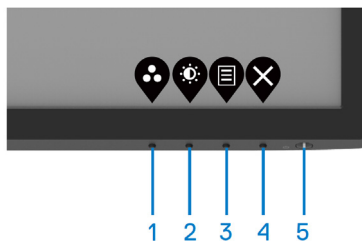

使用前面板控制按鈕鎖定按鈕。

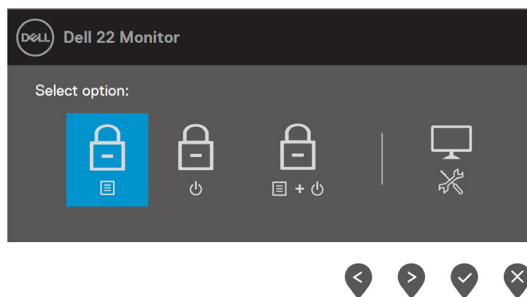

1. 按住按鈕 4 四秒鐘，螢幕上將顯示菜單。







2. 選擇以下選項之一：

	選項	說明
1	 功能表按鈕鎖定	選擇此選項可以鎖定 OSD 功能表功能。
2	 電源按鈕鎖定	使用此選項鎖定電源按鈕。
3	 功能表和電源按鈕鎖定	使用此選項鎖定 OSD 功能表和電源按鈕。
4	 內置診斷	使用此選項運行內置診斷，參見 內置診斷 。

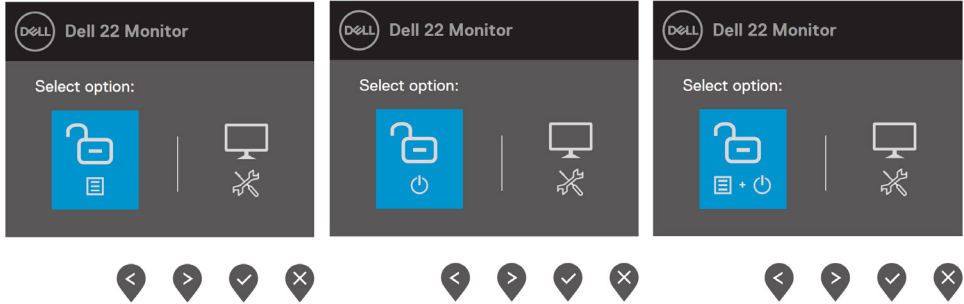
解鎖按鈕。

按住**按鈕 4** 四秒鐘，直到螢幕上出現功能表。下表介紹瞭解鎖前面板控制按鈕的選項。





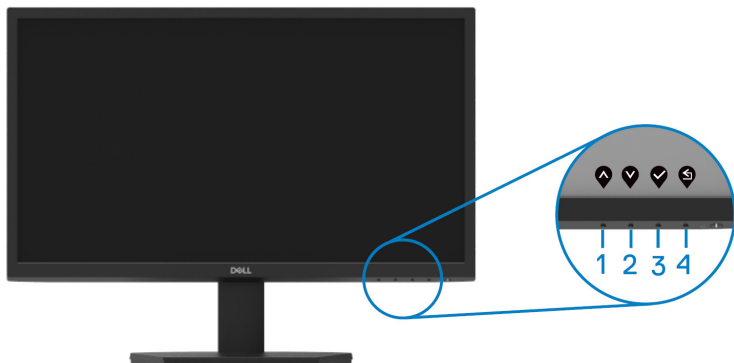

選項	說明
1  功能表按鈕解鎖	使用此選項解鎖 OSD 功能表功能。
2  電源按鈕解鎖	使用此選項解鎖電源按鈕。
3  菜單和電源按鈕解鎖	使用此選項解鎖 OSD 功能表和電源按鈕。
4  內置診斷	使用此選項運行內置診斷，參見 內置診斷 。

OSD 控制

使用顯示器下邊緣的按鈕來調整圖像設置。



	控制按鈕	說明
1	 向上	使用“向上”按鈕可增加數值或在功能表中向上移動。
2	 向下	使用“向下”按鈕可減少數值或在功能表中向下移動。
3	 確定	使用“確定”按鈕以確認功能表中的選擇。
4	 返回	使用“返回”按鈕返回到上一個功能表。

使用螢幕顯示（OSD）功能表

訪問 OSD 功能表

 **注意：**當您移動到另一個功能表、退離 OSD 功能表或等待 OSD 功能表自動關閉時，所做的任何更改都會自動保存。

1. 按下  按鈕以顯示 OSD 主功能表。





SE2222H 的主菜單

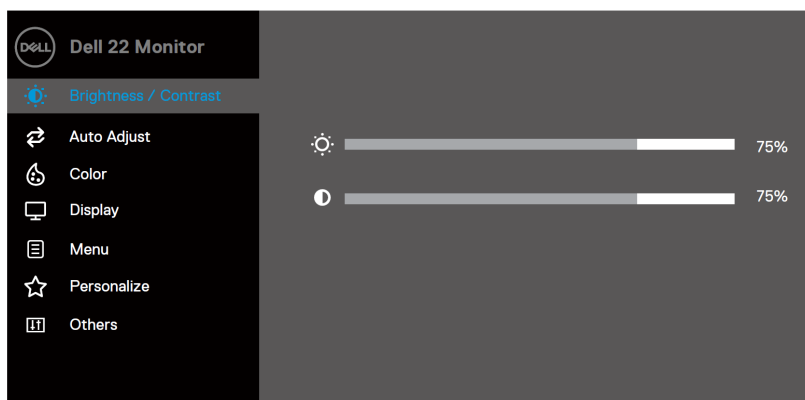

SE2222HV 的主菜單

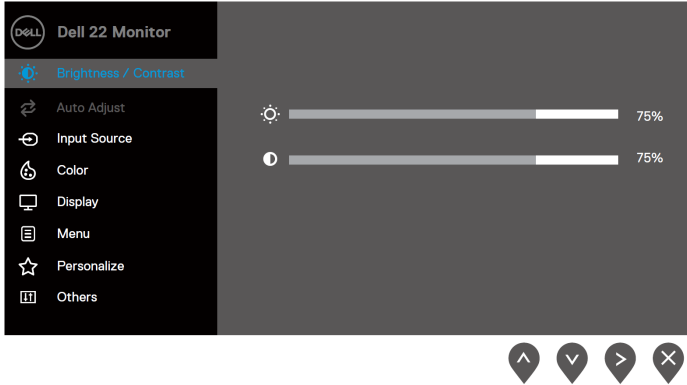
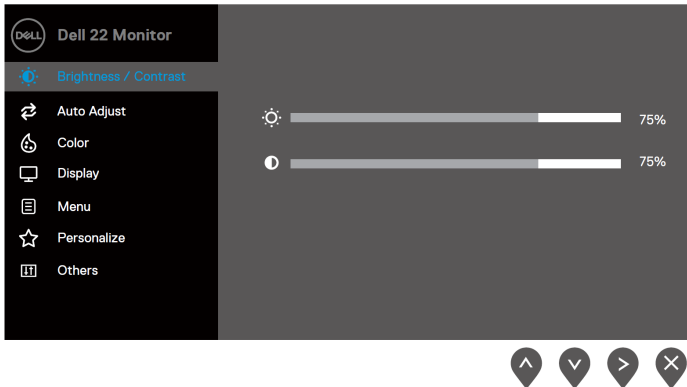

2. 按住  按鈕和  按鈕可在設置選項之間移動。當您從一個圖示移動到另一個圖示時，選項名稱將突出顯示。
3. 按住  按鈕一次以啟動突出顯示的選項。
4. 按住  按鈕和  按鈕以選擇所需的參數。
5. 按住  ，然後根據功能表上的指示使用  和  按鈕進行更改。
6. 選擇  按鈕以返回主功能表。



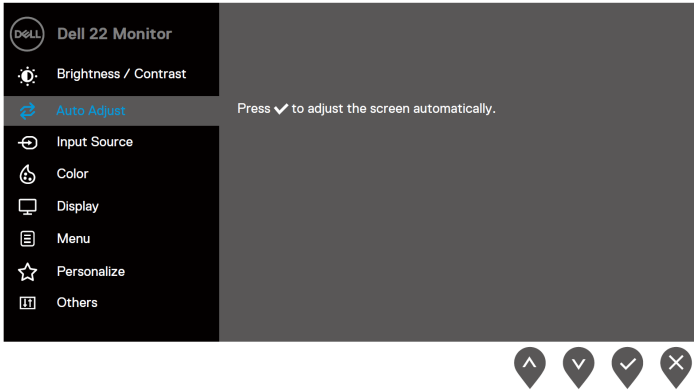
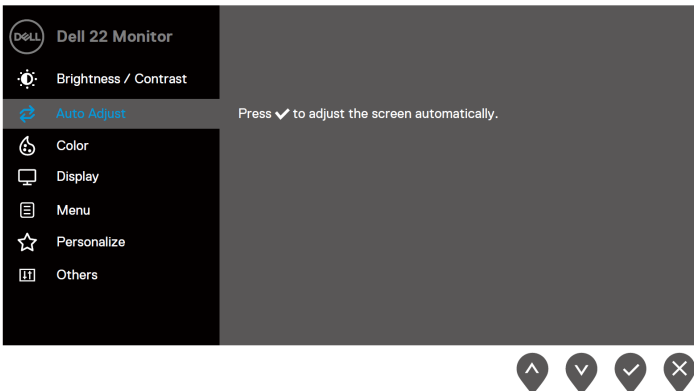

圖示	功能表與子功能表	說明
	亮度/對比度	<p>使用此選項可啟動亮度/對比度的調整功能</p> <p>SE2222H</p>  <p>SE2222HV</p> 
	亮度	<p>亮度功能可用於調節背光亮度。</p> <p>按下  按鈕以提高亮度，按下  按鈕以降低亮度（最小 0；最大 100）。</p>
	對比度	<p>首先調整亮度，如果還需要進行進一步調整，再調整對比度。</p> <p>按下  按鈕以增加對比度，按下  按鈕以降低對比度（最小 0；最大 100）。</p> <p>對比度功能可調整螢幕上暗度和亮度之間的差異程度。</p>

圖示	功能表與子功能表	說明
	自動調節	<p>使用此選項可啟動自動設定並調整功能表。</p> <p>SE2222H</p>  <p>SE2222HV</p>  <p>當顯示器進行自動調節以適應當前輸入時，以下對話對話框會出現在黑色螢幕上：</p> <div data-bbox="359 1121 984 1211" style="background-color: black; color: white; text-align: center; padding: 10px;"> <p>Auto Adjustment in Progress...</p> </div> <p>自動調節功能可允許顯示器進行自動調節以適應輸入的視訊訊號。使用自動調節功能以後，您可以使用顯示器下方的像素時鐘（粗調）和相位（微調）控制項來進一步調節顯示器。</p> <p>注意：如果您在沒有可用的視訊輸入信號或未連接電纜的情況下按下該按鈕，則無法進行自動調節。</p> <p>此選項僅在使用類比（VGA）連接器時可用。</p>

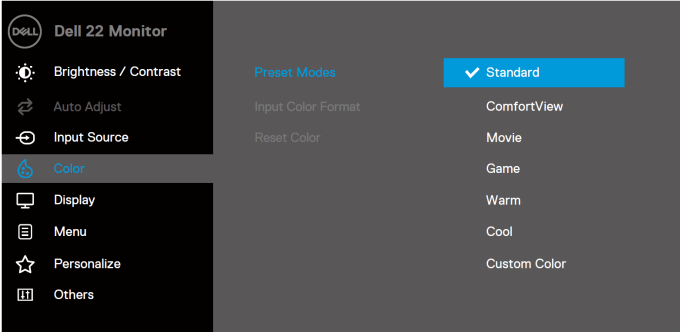
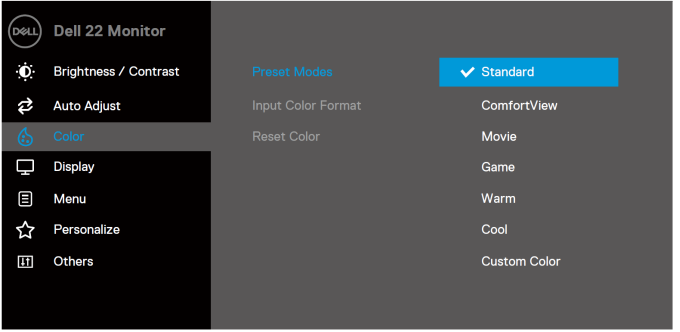
圖示	功能表與子功能表	說明
	輸入源	<p>使用“輸入源”功能表，可以在連接到的顯示器不同視訊訊號之間進行切換。（僅針對 SE2222HV）</p> 
	VGA	當使用 VGA 連接器時，按下  以選擇 VGA 輸入源。
	HDMI	當使用 HDMI 連接器時，按下  以選擇 HDMI 輸入源。
	自動選擇	選擇“自動選擇”以掃描可用的輸入信號。
	重新設置輸入源	選擇此選項可恢復預設的輸入源。
	顏色	<p>使用顏色設置功能表可調整顏色設定模式。</p> 

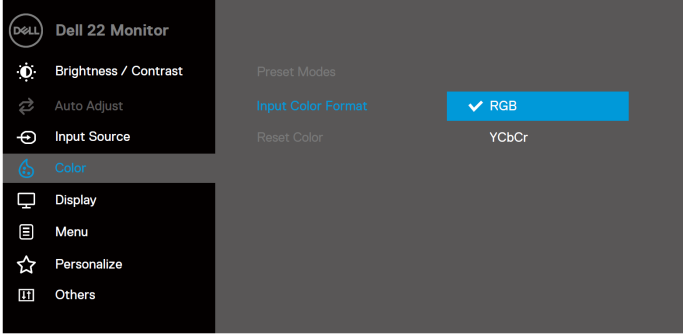
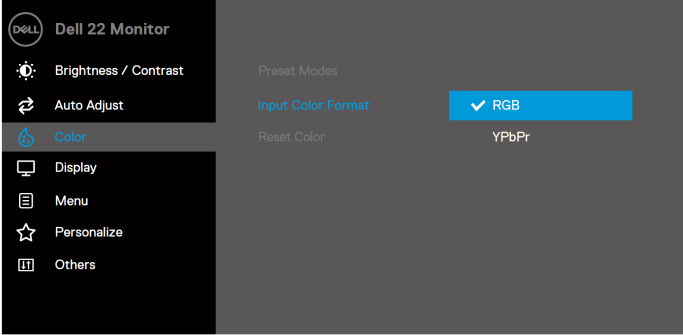
圖示	功能表與子功能表	說明
		<p>SE2222HV</p> 
	<p>預設模式</p>	<p>當您選擇“預設模式”時，可以從列表中選擇“標準”、“ComfortView”、“電影”、“遊戲”、“暖色”、“冷色”或“自定顏色”。</p> <ul style="list-style-type: none"> • 標準：載入顯示器的預設顏色設定。此模式為預設的預設模式。 • ComfortView：降低螢幕發出的藍光級別，讓您的眼睛觀看更舒適。 <p>注意：為了減少長時間使用顯示器所造成的眼部疲勞和頸部/手臂/背部/肩部疼痛的風險，我們建議您採取以下措施：</p> <ul style="list-style-type: none"> - 將螢幕與眼睛之間的距離保持在大約 20 ~ 28 英寸（50 ~ 70 cm）。 - 通過經常眨眼以潤濕或潤滑您的眼睛。 - 每兩小時定期休息 20 分鐘。 - 在休息期間，將視線從顯示器上移開，注視距離 20 英尺以外的物體至少 20 秒鐘。 - 在休息期間，做伸展運動來緩解頸部/手臂/背部/肩膀的緊張感。 <ul style="list-style-type: none"> • 電影：載入適合電影的顏色設置。 • 遊戲：載入適合大多數遊戲應用的顏色設置。 • 暖色：提高色溫。螢幕看起來會顯得比較暖，並帶有紅色/黃色色調。 • 冷色：降低色溫。螢幕看起來會顯得比較冷，並帶有藍色色調。 • 自定顏色：允許用戶手動調整顏色設定。 <p>按下  和  按鈕可調整三種顏色（紅、綠、藍）值並創建自己的預設顏色樣式。</p>



圖示	功能表與子功能表	說明
		<p>SE2222H</p>  <p>SE2222HV</p> 

圖示	功能表與子功能表	說明
	輸入顏色樣式	<p>允許您設置視頻輸入模式為：</p> <ul style="list-style-type: none"> • RGB：如果您的顯示器連接到支援 RGB 輸出的電腦或媒體播放機，請選擇此選項。 • YCbCr/YPbPr*：如果您的媒體播放器只支援 YCbCr/YPbPr 輸出，請選擇此選項。 <p>SE2222H</p>  <p>SE2222HV</p>  <p>*選擇 VGA 輸入時。</p>
色調		<p>此功能可以將視訊圖像的顏色轉換為綠色或紫色。用於調整所需要的膚色。</p> <p>使用  或者  可將色調從 0 調整至 100。</p> <p>按住  可增加視訊圖像的綠色陰影。</p> <p>按住  可增加視訊圖像的紫色陰影。</p> <p>注意：僅當您選擇“電影”或“遊戲”預設模式時，色調調整才可用。</p>

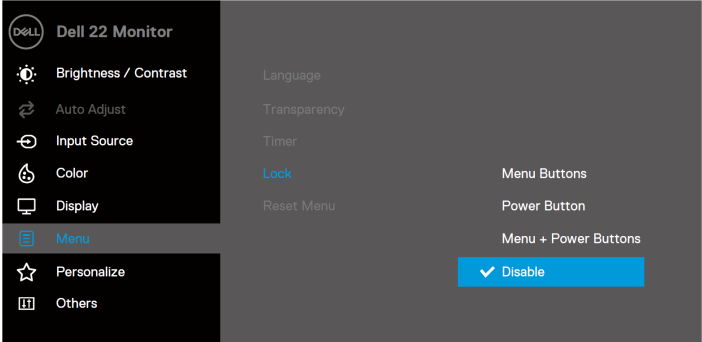
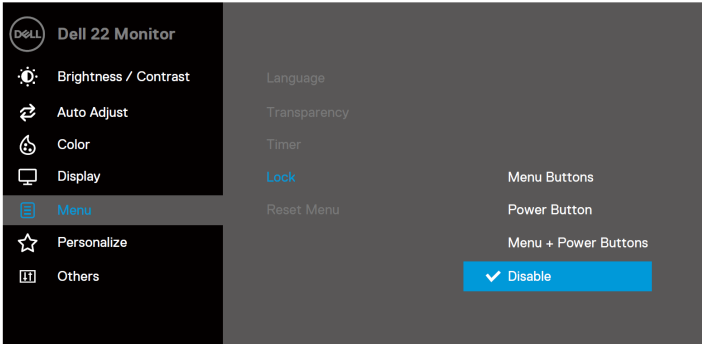

圖示	功能表與子功能表	說明
	飽和度	<p>此功能可以調整視訊圖像的色彩飽和度。</p> <p>使用  或者  可將飽和度從 0 調整至 100。</p> <p>按住  可增加視訊圖像的單色外觀。</p> <p>按住  可減少視訊圖像的彩色外觀。</p> <p>注意：僅當您選擇“電影”或“遊戲”預設模式時，飽和度調整才可用。</p>
	重置顏色	將顯示器顏色設定重置為出廠設定。
	顯示	<p>使用顯示選項調整圖像。</p> <p>SE2222H</p>  <p>SE2222HV</p> 

圖示	功能表與子功能表	說明
	寬高比	將圖像的寬高比調整為 16:9 或 4:3。
	水平位置 (僅限 VGA 輸入)	使用  或  來左右移動圖像。 最小值為 '0' (-)。最大值為 '100' (+)。
	垂直位置 (僅限 VGA 輸入)	使用  或  可上下移動圖像。 最小值為 '0' (-)。最大值為 '100' (+)。
	清晰度	此功能可以使圖像看起來更清晰或更柔和。 使用  或者  可將清晰度 從 0 調整至 100。
	像素時鐘 (僅限 VGA 輸入)	像素時鐘功能，讓您能夠根據自己的喜好調整顯示器上的圖像品質。 使用  或  按鈕進行調整以獲得最佳圖像品質。
	相位 (僅限 VGA 輸入)	如果使用相位調整仍未獲得令人滿意的結果，請使用像素時鐘（粗調）進行調整，然後再次使用相位（微調）調整。
	回應時間	允許您在標準（12 ms）或快速（8 ms）之間進行選擇。
	重置顯示器	選擇此選項可恢復預設顯示設定。

圖示	功能表與子功能表	說明
	功能表	<p>選擇此選項可調整 OSD 的設定，例如 OSD 語言、時間長短、功能表保留在螢幕上等。</p> <p>SE2222H</p>  <p style="text-align: right;">     </p> <p>SE2222HV</p>  <p style="text-align: right;">     </p>
	語言	<p>語言選項可將 OSD 顯示設定為以下八種語言之一：英語、西班牙語、法語、德語、巴西葡萄牙語、俄語、簡體中文或日語。</p>
	透明度	<p>選擇此選項後，可以通過按下  或  按鈕從 0 到 100 來更改功能表透明度。</p>
	計時器	<p>OSD 維持時間：可設定時間長短，在您最後一次按下該按鈕後，OSD 將保持活動狀態。</p> <p>使用  或  可按照 1 秒的增幅調整滑動條，可調範圍為 5 秒至 60 秒。</p>

圖示	功能表與子功能表	說明
	鎖定	<p>顯示器上的控制按鈕鎖定後，可以防止他人訪問控制項。還可以防止在多個顯示器並排設置時發生意外啟動。</p> <p>SE2222H</p>  <p>SE2222HV</p>  <ul style="list-style-type: none"> • 功能表按鈕：所有功能表/功能按鈕（電源按鈕除外）均被鎖定，用戶無法訪問。 • 電源按鈕：只有電源按鈕被鎖定，使用者無法訪問。 • 功能表+電源按鈕：功能表/功能和電源按鈕均被鎖定，使用者無法訪問。 <p>默認設置為禁用。</p> <p>注意：按住顯示器上的  鍵四秒，解鎖按鈕。</p>
	重置功能表	將所有 OSD 設定重置為出廠預設值。

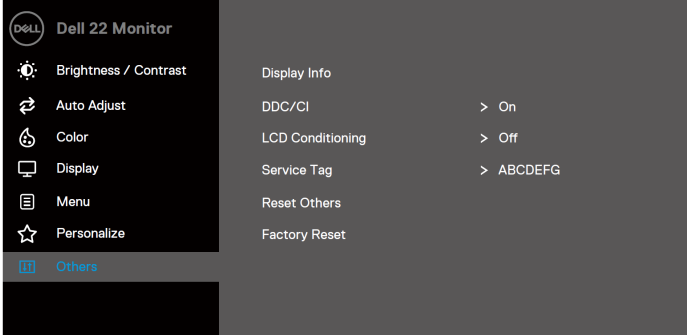
圖示	功能表與子功能表	說明
☆	個性化設置	<p>您可以在快速鍵 1、快速鍵 2、LED 電源指示燈、恢復個性化設置、預設模式或亮度/對比度中選擇一個功能，並且將其設置為快速鍵。</p> <p>SE2222H</p>  <p>SE2222HV</p> 
快速鍵 1		您可以選擇以下選項之一：將預設模式、亮度/對比度、自動調節、輸入源（僅適用於 SE2222H）、寬高比設置為快速鍵 1。
快速鍵 2		您可以選擇以下選項之一：將預設模式、亮度/對比度、自動調節、輸入源（僅適用於 SE2222H）、寬高比設置為快速鍵 2。
LED 電源按鈕		您可以將 LED 電源指示燈設置為“開機模式時開”或“開機模式時關”以達到節能的目的。
恢復個性化設置		您可以將快速鍵恢復為預設設定。

圖示	功能表與子功能表	說明
	其它	<p>SE2222H</p>  <p style="text-align: right;">     </p> <p>SE2222HV</p>  <p style="text-align: right;">     </p>

圖示	功能表與子功能表	說明
	顯示資訊	<p>按下此按鈕可顯示有關顯示器的資訊。</p> <div data-bbox="333 217 1023 580"> <h3>SE2222H</h3> </div> <div data-bbox="844 592 1020 632"> </div> <div data-bbox="333 639 1023 1003"> <h3>SE2222HV</h3> </div> <div data-bbox="844 1015 1020 1054"> </div>

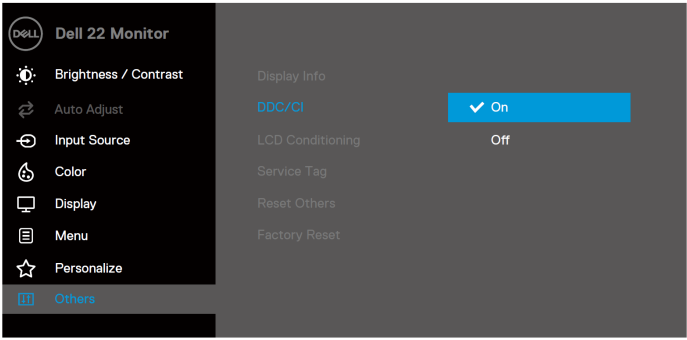
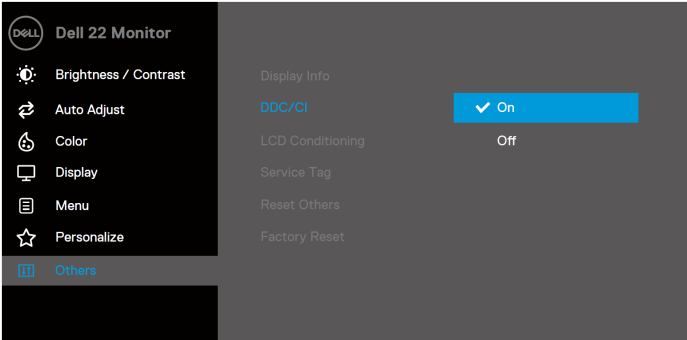
圖示	功能表與子功能表	說明
	<p>DDC/CI</p>	<p>DDC/CI（顯示資料通道/指令介面）允許您使用電腦上的軟體調整顯示器設定。</p> <p>選擇關閉可關閉此功能。</p> <p>啟用此功能可獲得最佳的用戶體驗和顯示器的最佳性能。</p> <p>SE2222H</p>  <p>SE2222HV</p> 

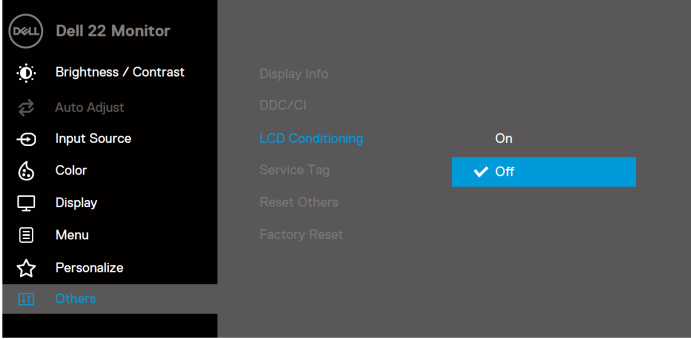
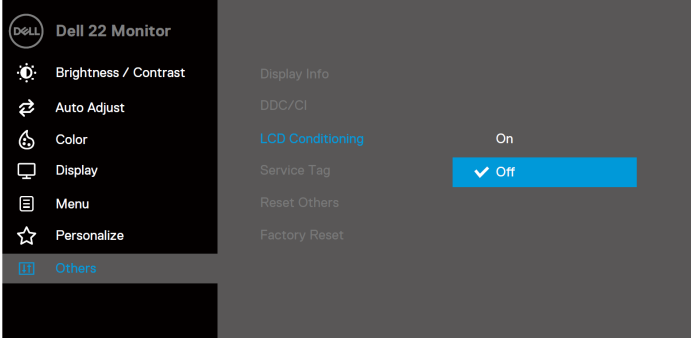
圖示	功能表與子功能表	說明
	<p>LCD 調節</p>	<p>此功能有助於減少圖像殘留的出現。根據圖像殘留的程度，此程式可能需要一些時間運行。選擇“開啟”，可啟動 LCD 調節。</p> <p>SE2222H</p>  <p>SE2222HV</p> 

圖示	功能表與子功能表	說明
	<p>產品服務標籤</p>	<p>可顯示顯示器的產品服務標籤編號。</p> <p>SE2222H</p>  <p>SE2222HV</p> 
	<p>重置其它設定</p>	<p>可將設定功能表中“其他”選項下的所有設定恢復到出廠設定。</p>
	<p>恢復出廠設定</p>	<p>可將所有設置恢復為出廠預設設置。</p>

OSD 警告信息

當您首次將亮度級別調整至高於預設亮度時，下方的電源警告訊息方塊將套用於亮度功能。

SE2222H

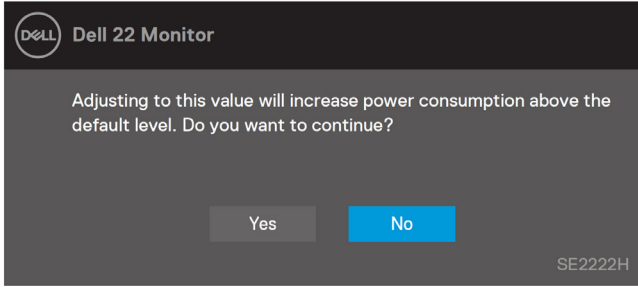

SE2222HV

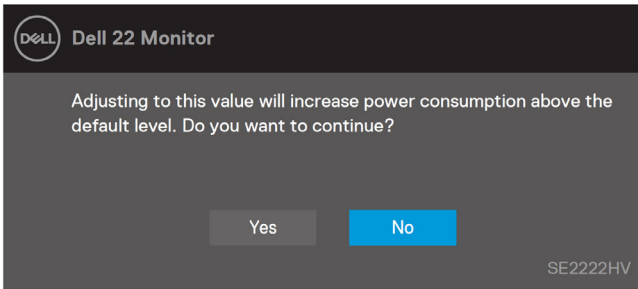

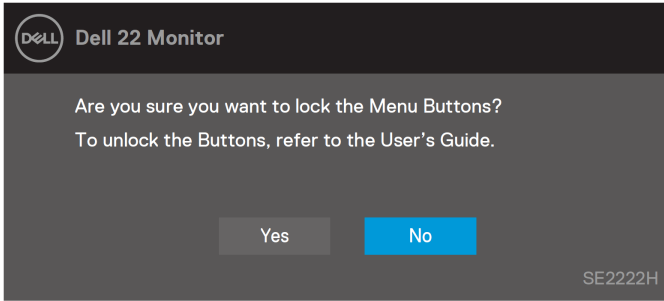

在啟動鎖定功能之前，顯示以下資訊。

SE2222H

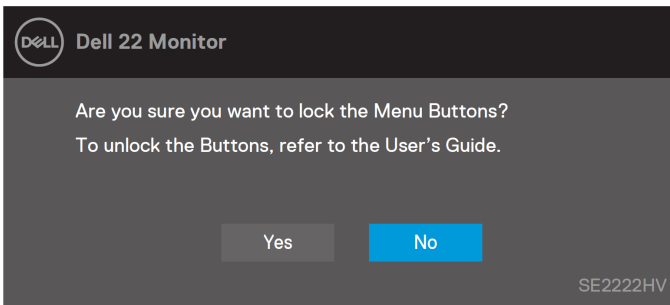

SE2222HV



 **注意：**根據所選擇的設置，此資訊可能略有不同。

在禁用 DDC/CI 功能之前，將顯示以下資訊。

SE2222H

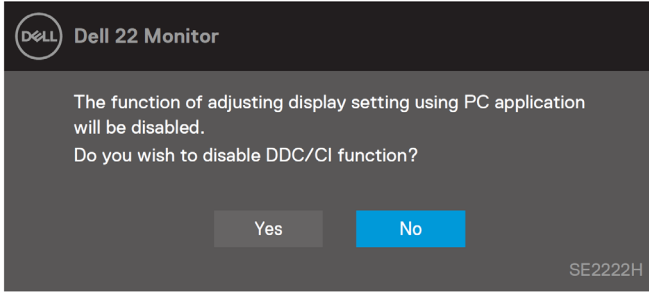

SE2222HV

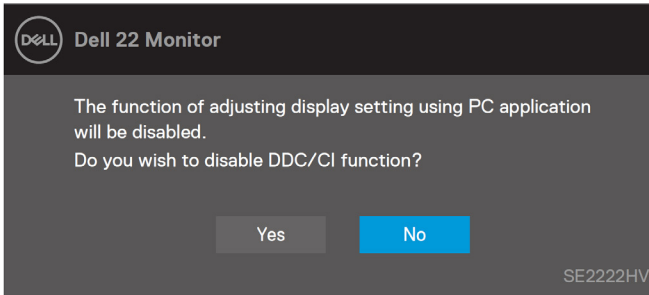

當顯示器進入待機模式時，將顯示以下訊息。

SE2222H

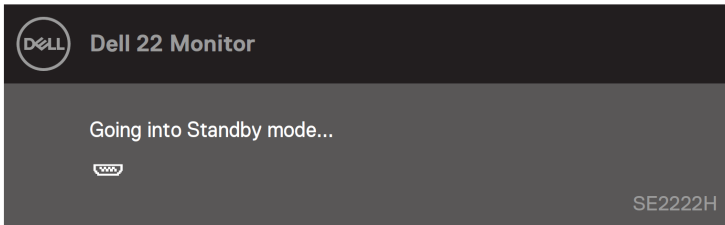

SE2222HV

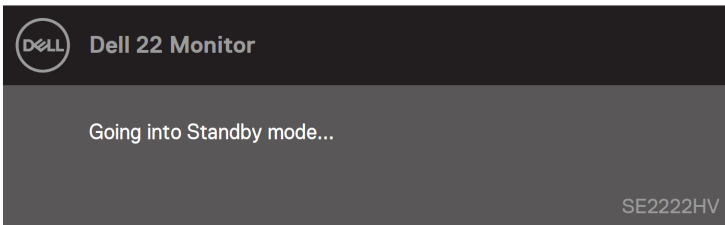

如果未連接 VGA 或 HDMI 電纜，則會出現如下的浮動對話方塊。如果保持此狀態，顯示器將在 4 分鐘後進入省電模式。

SE2222H

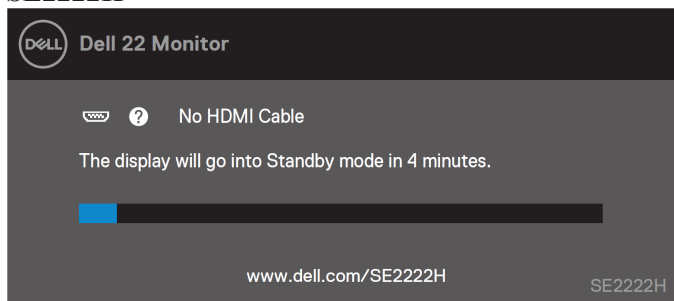

SE2222H

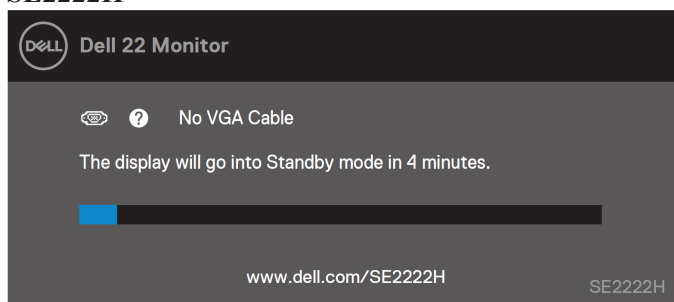

SE2222HV

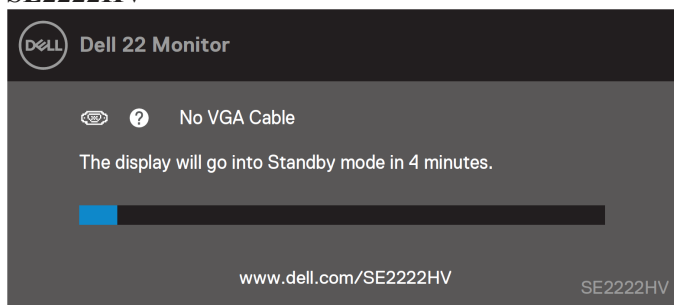

請參閱“[故障排除](#)”以瞭解更多資訊。

在您的顯示器上設置顯示解析度

將顯示解析度設定為 1920 x 1080

為獲得最佳性能，請執行以下步驟，將顯示解析度設置為 1920 x 1080 像素：

在 Windows 7 系統中：

1. 按右鍵桌面，然後按一下**螢幕解析度**。
2. 點擊**螢幕解析度**的下拉式功能表，然後選擇 1920 x 1080。
3. 按一下“**確定**”。

在 Windows 8 或 Windows 8.1 系統中：

1. 選擇 Desktop tile 以切換到經典桌面。
2. 按右鍵桌面，然後按一下**螢幕解析度**。
3. 點擊**螢幕解析度**的下拉式功能表，然後選擇 1920 x 1080。
4. 按一下“**確定**”。

在 Windows 10 系統中：

1. 按右鍵桌面，然後按一下**顯示設定**。
2. 按一下進階**顯示設定**。
3. 點擊**解析度**的下拉式功能表，然後選擇 1920 x 1080。
4. 按一下“**套用**”。

如果您沒有在選項中看到推薦的解析度，則可能需要更新顯示卡驅動程式。請使用以下方法之一來更新顯示卡驅動程式：

Dell 電腦

1. 訪問 <https://www.dell.com/support> 網站，輸入您的產品服務編號，然後下載最新的顯示卡驅動程序。
2. 在為您的顯示卡適配器安裝驅動程式之後，請嘗試再次將解析度設定為 1920 x 1080。

 **注意：**如果您無法將解析度設定為 1920 x 1080，請與戴爾聯繫，詢問支援這些解析度的顯示卡適配器。

非戴爾電腦

在 Windows 7 系統中：

1. 右鍵單擊桌面並點擊**個性化設定**。
2. 按一下**更改顯示設定**。
3. 點擊**高級設定**。
4. 根據視窗頂部的說明確定您的顯示卡控制器供應商。例如英偉達、超微、英特爾等。
5. 如欲更新驅動程式，請參閱顯卡供應商網站。例如 <https://www.AMD.com> 或 <https://www.NVIDIA.com>。
6. 在為您的顯示卡適配器安裝驅動程式之後，請嘗試再次將解析度設定為 1920 x 1080。

在 Windows 8 或 Windows 8.1 系統中：

1. 選擇 Desktop tile 以切換到經典桌面。
2. 右鍵單擊桌面並點擊**個性化設定**。
3. 按一下**更改顯示設定**。
4. 點擊**高級設定**。
5. 根據視窗頂部的說明確定您的顯示卡控制器供應商。例如英偉達、超微、英特爾等。
6. 如欲更新驅動程式，請參閱顯卡供應商網站。例如 <https://www.AMD.com> 或 <https://www.NVIDIA.com>。
7. 在為您的顯示卡適配器安裝驅動程式之後，請嘗試再次將解析度設定為 1920 x 1080。

在 Windows 10 系統中：

1. 按右鍵桌面，然後按一下**顯示設定**。
2. 按一下**進階顯示設定**。
3. 按一下**顯示卡屬性**。
4. 根據視窗頂部的說明確定您的顯示卡控制器供應商。例如英偉達、超微、英特爾等。
5. 如欲更新驅動程式，請參閱顯卡供應商網站。例如 <https://www.AMD.com> 或 <https://www.NVIDIA.com>。
6. 在為您的顯示卡適配器安裝驅動程式之後，請嘗試再次將解析度設定為 1920 x 1080。

 **注意：**如果您無法設定所推薦的解析度，請聯繫電腦生產商或考慮購買支援此視訊解析度的顯示卡適配器。

斜放顯示器

您可以斜放顯示器以獲得最舒適的視角。

 **注意：**顯示器出廠時不含支架。

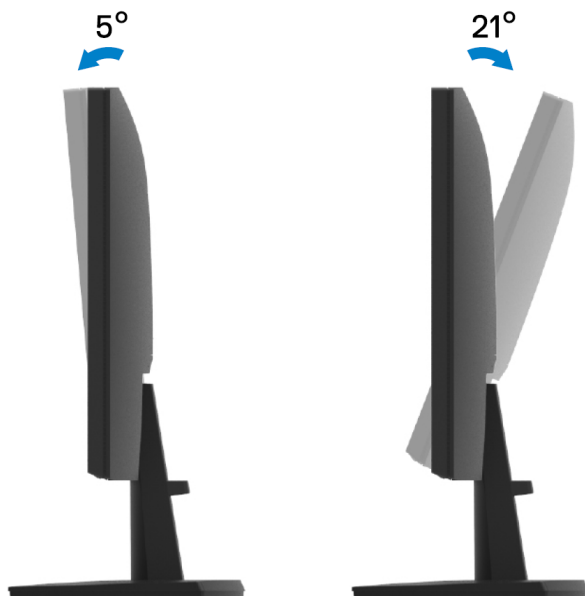

故障排除

警告： 在開始本節中的任何步驟之前，請閱讀“[安全須知](#)”並遵照執行

自我測試

您的顯示器具備可讓您檢查顯示器功能是否正常的自我測試功能。若您的顯示器與電腦已正確連接，但顯示器螢幕依然不亮，請您依照以下步驟執行顯示器自我測試：

1. 同時關閉您的電腦與顯示器。
2. 從電腦上拔除視訊連接線。這樣電腦就不必參與其中。
3. 啟動顯示器。

如果顯示器工作正常，它會檢測到沒有訊號，並顯示以下訊息之一。在自檢模式下，LED 電源指示燈將始終顯示白光。

SE2222H

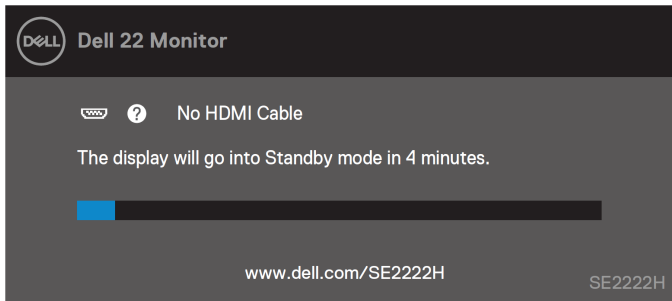

SE2222H

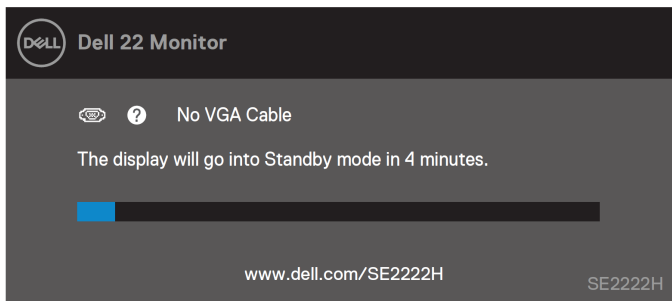

SE2222HV

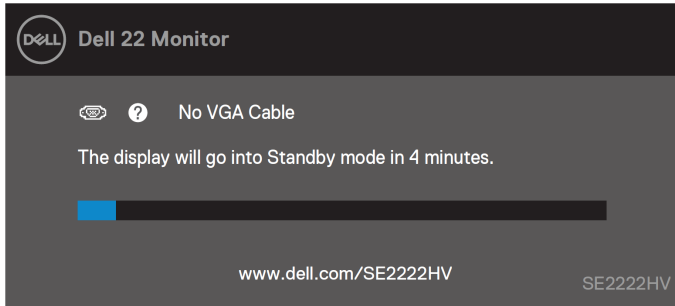

 **注意：**在正常操作期間，如視訊電纜斷開或損壞，也會顯示此資訊。

4. 請關閉顯示器並重新連接視訊連接線，然後開啟電腦與顯示器的電源。

若執行上述步驟後顯示器畫面依然空白，由於您的顯示器運作正常，因此請檢查視訊控制器與電腦。

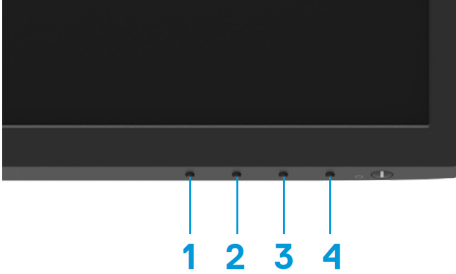

內置診斷程序

您的顯示器具有內置診斷工具，可幫助您確定所遇到的任何螢幕異常是否是顯示器內在問題，還是電腦和顯示卡的問題。



標籤	說明
1	按鈕 1
2	按鈕 2
3	按鈕 3
4	按鈕 4

要運行內置診斷程式：

1. 須確保螢幕清潔（螢幕表面沒有灰塵顆粒）。
2. 按住**按鈕 4** 約四秒鐘，等待彈出菜單。
3. 使用**按鈕 1** 或 **2** 選擇 ，按  進行確認。
診斷程式開始時會出現灰色測試模式。
4. 仔細檢查螢幕是否存在異常。
5. 按**按鈕 1** 改變測試模式。
6. 重複第 4 步和第 5 步，檢查紅、綠、藍、黑、白和文本螢幕的顯示。
7. 在白色測試螢幕狀態時，檢查白色的顏色均勻度，以及白色是否呈現綠色/紅色等。
8. 按下**按鈕 1** 結束診斷程式。

常見問題

下表提供了有關您可能遇到的常見顯示器問題和可能的解決方案的基本資訊：

常見問題	可能的解決方案
沒有視訊/LED 電源指示燈不亮	<ul style="list-style-type: none">請確定連接顯示器和電腦的視頻電纜已正確連接且穩固。使用任何其他電器設備驗證電源插座是否正常工作。請確定電源按鈕已按下。確保通過輸入源功能表選擇了正確的輸入源。
沒有視訊/LED 電源指示燈點亮	<ul style="list-style-type: none">使用 OSD 功能表以提高亮度和對比度控制。執行顯示器自我測試功能進行檢查。檢查視訊纜線連接器中是否有彎曲或斷開的針腳運行內置診斷程序。確保通過輸入源功能表選擇了正確的輸入源。
焦距模糊	<ul style="list-style-type: none">去除視訊延長線。將顯示器重置為出廠設定（恢復出廠設定）將視訊解析度更改為正確的螢幕寬高比。
視訊抖動	<ul style="list-style-type: none">將顯示器重置為出廠設定（恢復出廠設定）檢查環境因素。把顯示器搬至另一個房間進行測試。
像素缺失	<ul style="list-style-type: none">關閉電源，然後重新開啟。像素永久熄滅的現象是源自於 LCD 技術的先天瑕疵。有關 Dell 顯示器品質與像素政策的詳情，如需更多資訊，請參閱 Dell 支援網站 https://www.dell.com/support/monitors.
像素卡死	<ul style="list-style-type: none">關閉電源，然後重新開啟。像素永久熄滅的現象是源自於 LCD 技術的先天瑕疵。有關 Dell 顯示器品質與像素政策的詳情，如需更多資訊，請參閱 Dell 支援網站 https://www.dell.com/support/monitors.
亮度問題	<ul style="list-style-type: none">將顯示器重置為出廠設定（恢復出廠設定）使用 OSD 功能表調整亮度和對比度控制。
幾何失真	<ul style="list-style-type: none">將顯示器重置為出廠設定（恢復出廠設定）使用 OSD 調整水平和垂直控制。
水平線和垂直線	<ul style="list-style-type: none">將顯示器重置為出廠設定（恢復出廠設定）執行監視器自檢功能，檢查並確定這些線路是否也處於自檢模式。檢查視訊纜線連接器中是否有彎曲或斷開的針腳運行內置診斷程序。

常見問題	可能的解決方案
同步問題	<ul style="list-style-type: none"> • 將顯示器重置為出廠設定（恢復出廠設定）。 • 執行顯示器自我測試功能檢查，並確定這些線條是否也在自我測試模式中出現。 • 檢查視訊纜線連接器中是否有彎曲或斷開的針腳。 • 在安全模式中重新啟動電腦。
安全相關問題	<ul style="list-style-type: none"> • 請勿執行任何故障排除步驟。 • 請立即聯絡戴爾。
間歇性問題	<ul style="list-style-type: none"> • 請確定顯示器與電腦的視訊連接線已正確連接並固定。 • 將顯示器重置為出廠設定（恢復出廠設定）。 • 執行顯示器自檢功能進行檢查，以確定間歇性問題是否同樣出現在自檢模式下。
遺失色彩	<ul style="list-style-type: none"> • 執行顯示器自我測試功能進行檢查。 • 請確定顯示器與電腦的視訊連接線已正確連接並固定。 • 檢查視訊纜線連接器中是否有彎曲或斷開的針腳。
錯色	<ul style="list-style-type: none"> • 在顏色設定 OSD 中嘗試不同的預設模式。在顏色設定 OSD 中的自定顏色中，調整 R/G/B 的數值。 • 在顏色設置 OSD 中將輸入顏色格式更改為 RGB 或 YCbCr/YPbPr。 • 運行內置診斷程序。
長時間留在顯示器上的靜態圖像的圖像殘留	<ul style="list-style-type: none"> • 將螢幕設置為在螢幕空閒幾分鐘後關閉。這些可以在 Windows 電源選項或 Mac 節能設定中進行調整。 • 或使用動態變化的螢幕保護裝置程式。
圖片色彩不佳	<ul style="list-style-type: none"> • 根據您的應用程式和使用情況，將顯示 OSD 中的回應時間更改為快速或正常。

產品特定問題

特定問題

可能的解決方案

螢幕圖像特別小

- 檢查 OSD 功能表中**顯示**設定下的**寬高比**。
- 將顯示器重置為出廠設定（**恢復出廠設定**）。

無法使用顯示器底部的
按鈕調整顯示器

- 關閉顯示器，拔掉電源線再重新插回去，然後再打開顯示器。
- 檢查 OSD 菜單是否鎖定。如果是，按住退出按鈕（按鈕 4）四秒鐘以解鎖。

按下使用者控制項時沒
有輸入信號

- 檢查信號源。通過移動滑鼠或按下鍵盤上的任意鍵，確保電腦未處於待機或睡眠模式。
- 檢查視訊電纜是否正確插入。如有必要，請斷開並重新連接視訊電纜。
- 重置電腦或視訊播放器。

圖片無法占滿整個螢幕

- 由於 DVD 的視訊格式（寬高比）不同，顯示器可能會以全屏顯示。
 - 運行內置診斷程序。
-

附錄

聯邦通信委員會（僅限美國）通告及其他法規資訊

有關美國聯邦傳播委員會通告和其他監管資訊，請參閱監管合規性網站

https://www.dell.com/regulatory_compliance。

RoHS 聲明（僅針對台灣）

單元	限用物質及其化學符號					
	鉛 (Pb)	汞 (Hg)	鎘 (Cd)	六價鉻 (Cr ⁶⁺)	多溴聯苯 (PBB)	多溴二苯醚 (PBDE)
機箱/槽板/支架	--	O	O	O	O	O
電路板組件	--	O	O	O	O	O
FP 顯示螢幕	--	O	O	O	O	O
CRT 顯示螢幕	--	--	O	O	O	O
電線/連接器	--	O	O	O	O	O
電源設備	--	O	O	O	O	O
喇叭/麥克風	--	O	O	O	O	O
配件	--	O	O	O	O	O

備考 1. “O” 係指該項限用物質之百分比含量未超出百分比含量基準值。
備考 2. “--” 係指該項限用物質為排除項目。

與戴爾聯絡

位於美國的客户，請致電 800-WWW-DELL（800-999-3355）。

 **注意：**若您無可用的網際網路連線，您可以在您的購買發票、包裝箱單、帳單或戴爾產品目錄中找到聯繫資訊。

戴爾提供數種線上與電話式支援和服務選項。使用功能隨著國家/地區和產品而異，您所在地區可能無法提供某些服務。

- 線上技術支援 — www.dell.com/support/monitors
- 聯繫戴爾 — www.dell.com/contactdell

歐盟能效標籤與產品說明資料庫

SE2222H: <https://eprel.ec.europa.eu/qr/557072>