

Dell SE2222H/SE2222HV

Ghidul Utilizatorului

Model de Monitor: SE2222H/SE2222HV
Model de reglementare: SE2222Ht/SE2222Hf/SE2222HVf



Notă, Atenție și Atenționare



NOTĂ: O NOTĂ indică informații importante care ajută să folosiți mai bine computerul.



ATENȚIE: O ATENȚIE indică o potențială avarie la hardware sau pierderi de date dacă instrucțiunile nu sunt permise.



ATENȚIONARE: O ATENȚIONARE indică un potențial pentru stricăciuni proprietate, vătămare corporală, sau moarte.

Drepturi de autor © 2021 Dell Inc. sau filialele sale. Toate drepturile sunt rezervate. Dell, EMC, și alte mărci înregistrate ale Dell Inc. sau filialele sale. Other trademarks may be trademarks of their respective owners.

2021 - 06

Rev. A00

Conținuturi

Instrucțiuni de siguranță.....	5
Despre monitor	6
Conținut pachet.....	6
Caracteristici produse	8
Identificarea caracteristicilor și controalelor.....	9
Specificații monitor	12
Funcții de fixare	17
Capabilitate Conectare și Joacă.....	19
Calitatea monitorului LCD și politica pixelilor	19
Ergonomii.....	20
Manipularea și mutarea afișajului	22
Instrucțiuni mentenanță	23
Setarea monitorului.....	24
Conectarea la stand	24
Conectați monitorul dvs	28
Organizarea cablurilor	29
Îndepărtați standul monitorului.	29
Montarea pe Perete (Opțional)	32
Operarea monitorului.....	33

Pornirea monitorului.....	33
Folosiți controalele de panou frontale	33
Folosind funcția blocare OSD	35
Folosind meniul Afișaj pe Ecran (OSD)	39
Setarea rezoluției afișajului pe monitorul dvs.	61
Folosirea înclinării	63
Depanare	64
Auto-testare.....	64
Diagnostiche incorporate.....	66
Probleme comune	67
Probleme specific produs	69
Apendice	70
Notificări FCC (Doar USA) și alte Informații Regulatorii..	70
Contactați Dell.....	70
Baza de date a produselor UE pentru eticheta energie și fișa de informații produs.....	70

Instrucțiuni de siguranță

Folosiți următoarele linii de ghidare pentru a vă proteja monitorul de la o posibilă stricăciune pentru a asigura siguranța personală. Decât dacă este altcumva menționat, fiecare procedură inclusă în acest document presupune că ați citit informațiile de siguranță cu care a fost livrat monitorul.



Înainte de folosirea monitorului, citiți informațiile de siguranță care vă sunt livrate vouă împreună cu monitorul și care sunt de altfel printate pe produs. Țineți documentația într-o locație sigură pentru o viitoare referință.



PRECAUȚIE: Folosirea controalelor, ajustărilor, sau procedurilor altele decât cele specificate în această documentație poate rezulta în expunere la șoc, pericole electrice, și/sau pericole mecanice.

- Poziționați monitorul pe o suprafață solidă și manipulați-l cu grijă. Ecranul este fragil și poate fi avariata dacă este scăpat sau lovit cu un obiect ascuțit.
- Întotdeauna asigurați-vă că monitorul este evaluat electric pentru operare cu energie AC disponibilă la locația dvs.
- Țineți monitorul la temperatura camerei. Condițiile excesive de frig sau căldură pot avea un efect advers la lichidul de cristal al afișajului.
- Conectați cablul de alimentare de la monitor la priza din perete care este mai aproape și mai accesibilă. A se vedea [Conectarea monitorului dvs.](#)
- Nu poziționați și folosiți monitorul pe o suprafață umedă sau lângă apă.
- Nu supuneți monitorul la vibrații severe sau condiții mari de impact. Spre exemplu, nu poziționați monitorul înăuntru portbagajului mașinii.
- Deconectați monitorul atunci când nu este folosit pentru o perioadă mare de timp.
- Pentru a evita șocul electric, nu încercați să îndepărtați niciun capac sau să atingeți înăuntru monitorului.

Despre monitor

Conținut pachet





Monitorul dvs. se livrează cu componentele indicate în tabel. Dacă orice componentă lipsește, contactați Dell. Pentru mai multe informații, a se vedea [Contactați Dell](#).



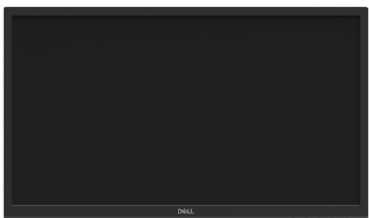

NOTĂ: Unele obiecte pot fi opționale și nu se vor livra cu monitorul vostru. Unele caracteristici nu pot fi disponibile în anumite țări.

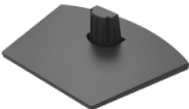
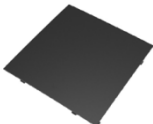

NOTĂ: Pentru a configura cu orice stand, a se vedea documentația cu care este livrat standul.

	Afișaj
	Ridicare stand
	Bază stand
	Capac VESA
	Cablu alimentare (depinde de fiecare țară)

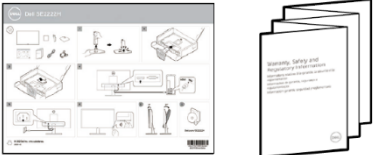
	<p>Cablu VGA (doar SE2222HV)</p>
	<p>Cablu HDMI (doar SE2222H)</p>
	<ul style="list-style-type: none"> ♦ Ghid Pornire Rapidă ♦ Informații Siguranță și Reguli

Caracteristici produse

Monitorul Dell SE2222H/SE2222HV are o matrice activă, Tranzistor Film Subțire (TFT), Afișaj Cristal Lichid (LCD), anti-static, și lumină fundal LED.

Caracteristicile monitorului includ:

- 54.48 cm (21.45 in.) diagonală afișaj zonă vizibilă (măsurată pe diagonală). Rezoluție 1920x1080, cu suport ecran complet pentru rezoluții scăzute.
- Unghiuri vedere largi de 178 grade pe direcții verticale și orizontale.
- **SE2222H**: Conectivitatea HDMI face mai simplu și mai ușor să se conecteze la sisteme vechi și noi.
- Conectare și joacă este capabil dacă computerul dvs. are suport.
- Ajustările afișajului pe Ecran (OSD) pentru o mai ușoară setare și optimizare ecran.
- ≤ 0.3 W în mod Repaus.
- Comfort optimizat pentru ochi cu ecran fără sclipire.
- Monitorul adoptă TUV-certificat fără sclipire, care curăță clipirea ochiului vizibil, aduce confort experienței de vizionare și previne utilizatorii de a suferi de oboseala ochilor.
- Locul de blocare Securitate.
- Panou fără mercur și sticlă fără arsen.
- BFR/PVC-Redus (plăcile de circuit din înăuntru monitorului sunt făcute folosind BFR/PVC-fără laminare).
- Conform cu RoHS.



ATENȚIE: Efectele posibile pe termen lung ale emisiilor de lumina albastră de la monitor pot cauza boli ale ochilor, incluzând oboseala ochilor, oboseala digitală a ochilor, ș.a.m.d. Caracteristica Vedere Comfortabilă este produsă pentru a reduce cantitatea de lumină albastră emisă de la monitor la optimizarea confortului ochilor.

Identificarea caracteristicilor și controalelor

Vederea frontală

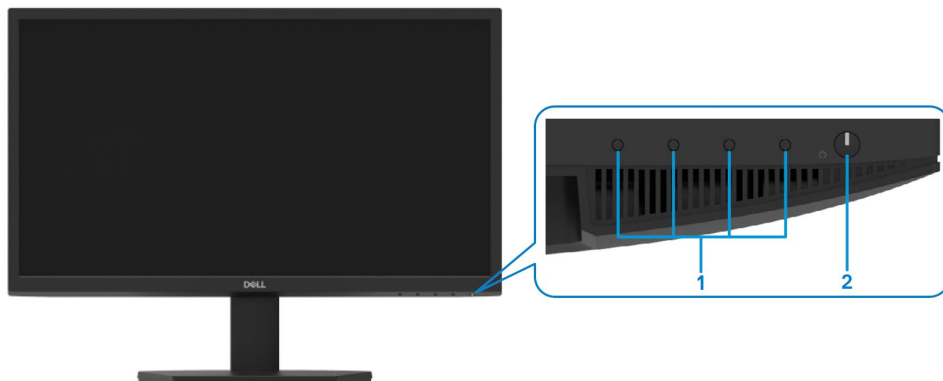

Etichetă	Descriere	Folosire
1	Butoane funcții	Pentru a accesa meniul afișajului de pe ecran (OSD) și pentru a schimba setările dacă este necesar. Pentru mai multe informații, a se vedea Folosirea controalelor panoului frontal .
2	Butonul Pornire/Oprire (cu indicator LED)	Pentru a Porni sau Opri monitorul. Lumina solidă albă indică că monitorul este pornit și funcționează normal. Lumina albă care clipește indică că monitorul este în Mod Repaus.

Vederea din spate

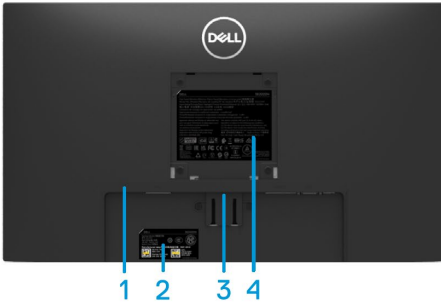

Fără stand monitor



Cu stand monitor

Etichetă	Descriere	Folosire
1	Loc blocare securitate	Pentru a securiza monitorul folosind securitatea blocare (cumpărat separat).
2	Etichetă regulamentară, cod de bare, serie număr, și etichetă Serviciu	Listă de aprobări regulamentare. A se vedea această etichetă dacă aveți nevoie să contactați Dell pentru suport tehnic. Eticheta de Serviciu este un identificator unic alfanumeric care permite tehnicienilor de serviciu Dell să identifice componentele hardware din computer și accesarea garanției informațiilor.
3	Butonul de eliberare a standului	Eliberarea standului de la monitor.
4	Informații de reglementare	List of regulatory approvals.
5	Loc management cablu	Să se organizeze cablurile.

Vedere laterală



Vedere de jos, fără stand monitor

SE2222H



Etichetă	Descriere	Folosire
1	Intrare alimentare	Să se conecteze cablul alimentare monitor.
2	Intrare HDMI	Pentru conectare monitor cu computerul folosind cablu HDMI.
3	Intrare VGA	Pentru conectare cu monitorul la computer folosind cablu VGA.

SE2222HV



Etichetă	Descriere	Folosire
1	Intrare alimentare	Să se conecteze cablul alimentare monitor.
2	Intrare VGA	Pentru conectare cu monitorul la computer folosind cablu VGA.

Specificații monitor

Descriere	Valori
Tip ecran	Matrice activă-TFT LCD
Tip panou	Aliniament Vertical (VA)
Zonă vizibilă	
Diagonală	544.83 mm (21.45in.)
Zonă activă:	
Orizontal	478.66 mm (18.84 in.)
Vertical	260.28 mm (10.25 in.)
Zonă	1245.86 cm ² (193.11 in. ²)
Aranjare pixeli	0.249x0.241mm
Pixeli per inci (PPI)	103
Unghi vedere:	
Orizontal	178° (tipic)
Vertical	178° (tipic)
Luminozitate	250 cd/m ² (tipic)
Rată contrast	3.000 la 1 (tipic)
Acoperire cu placă	Anti-orbire cu duritate 3H
Lumină fundal	Sistem LED lumină de capăt
Timp răspuns (Gri la Gri)	Mod normal 12ms Mod rapid 8ms
Adâncime culoare	16.7 milioane culori
Culoare gamut	CIE 1931 (72%)
Compatibilitate manager afișaj Dell	Da
Conectivitate	SE2222H: un port VGA și un port HDMI 1.4 (HDCP 1.4) SE2222HV: un port VGA.
Lățimea rame (marginea monitorului la zona activă)	-Top: 12.8 mm (0.50 in.) -Stânga/Dreapta: 12.8 mm (0.50 in.) -Jos: 16.92mm (0.67 in.)
Securitate	Loc blocare Securitate pentru blocare cablu (cumpărare opțională)
Unghi de înclinare	-5° la 21°

Specificații rezoluție

Descriere	Valori
Interval de scanare orizontală	30 kHz la 83 kHz (automat)
Interval scanare vertical	48Hz la 75Hz (automat)
Rezoluție presetare maximă	1920 x 1080 la 60 Hz

Moduri presetare afișaj

Mod afișare	Frecvență orizontală (kHz)	Frecvență orizontală (Hz)	Ceas pixeli (MHz)	Sincronizare polaritate (Orizontal/Vertical)
720 x 400	31.5	70.1	28.3	-/+
640 x 480	31.5	60.0	25.2	-/-
640 x 480	37.5	75.0	31.5	-/-
800 x 600	37.9	60.3	40.0	+/+
800 x 600	46.9	75.0	49.5	+/+
1024 x 768	48.4	60.0	65.0	-/-
1024 x 768	60.0	75.0	78.8	+/+
1152 x 864	67.5	75.0	108.0	+/+
1280 x1024	64.0	60.0	108.0	+/+
1280 x1024	80.0	75.0	135.0	+/+
1600 x 900	60.0	60.0	108.0	+/+
1920 x1080	67.5	60.0	148.5	+/+

Specificații electrice

Descriere	SE2222H	SE2222HV
Intrări semnal video	<ul style="list-style-type: none"> • RGB Analog: 0.7 V ± 5 %, 75 Ω impedanță de intrare • HDMI 1.4 (HDCP 1.4), 600mV pentru fiecare linie diferențială, 100 Ω impedanță de intrare per pereche diferențială 	<ul style="list-style-type: none"> • RGB Analog: 0.7 V ± 5 %, 75 Ω impedanță de intrare
Sincronizare intrare semnale	Sincronizări separate orizontale și verticale, fără polaritate nivel TTL, SOG (Compozit SYNC pe verde)	
Intrare voltaj AC/frecvență/curent	100 VAC la 240 VAC/50 Hz sai 60 Hz ± 3 Hz/1.5 A (maxim)	
Curent de intrare	30 A (Intrare 120 V AC) 60 A (Intrare 240 V AC)	
Consum Energie	0.3 W (Mod Oprit) ¹ 0.3 W (Mod Repaus) ¹ 14.1 W (Mod Pornit) ¹ 22 W (Max) ² 14.2 W (P _{on}) ³ 45.25 kWh (TEC) ³	0.3 W (Mod Oprit) ¹ 0.3 W (Mod Repaus) ¹ 14.1 W (Mod Pornit) ¹ 20 W (Max) ² 14.2 W (P _{on}) ³ 45.25 kWh (TEC) ³

¹ Așa cum este definit în EU 2019/2021 și EU 2019/2013.

² Setări luminozitate și contrast maxim.

³ P_{on} : Consum energie pe Modul Pornit măsurat cu referință la testul metodă Stea Energie.

TEC: Consumul total de energie în kWh măsurat cu referință la testul metodă Stea Energie.

Acest document este numai informațional și reflectă performanța laboratorului. Produsele voastre pot să performeze diferit, depinzând de software, componente, și perifericele pe care le-ați comandat, și nu aveți nici o obligație să actualizați astfel de informații. Conform, clientul nu ar trebui să depindă de această informație în luarea de decizii despre toleranțele electrice sau altfel. Nici o garanție despre acuratețe sau completitudine este exprimată sau implicată.

Caracteristici fizice

Descriere	Valori
Tip semnal cablu: Analog Digital	D-Sub (VGA), 15 pini; HDMI, 19 pini
Dimensiuni (cu stand):	
Înălțime	384.08mm (15.12 in.)
Lățime	504.26mm (19.85 in.)
Adâncime	178.81mm (7.04 in.)
Dimensiuni (fără stand)	
Înălțime	295.38mm (11.63 in.)
Lățime	504.26mm (19.85 in.)
Adâncime	49.21mm (1.94 in.)
Dimensiuni stand:	
Înălțime	173.93mm (6.85 in.)
Lățime	240.42mm (9.47 in.)
Adâncime	178.81mm (7.04 in.)
Greutate:	
Cu pachet	4.40 kg (9.70 lb)
Cu ansamblu stand și cabluri	2.89 kg (6.37 lb)
Fără suport ansamblu și cabluri (Pentru considerente de montare pe perete sau montare VESA-fără cabluri)	2.34 kg (5.15 lb)
Greutatea ansamblului stand	0.33 kg (0.73 lb)

Caracteristici mediu

Descriere	SE2222H	SE2222HV
Temperatură:		
Operare	0°C la 40°C (32°F la 104°F)	
Fără operare:		
Depozitare	<ul style="list-style-type: none"> • -20°C la 60°C (-4°F la 140°F) 	
Livrare	<ul style="list-style-type: none"> • -20°C la 60°C (-4°F la 140°F) 	
Umiditate:		
Operare	10% la 80% (fără condensare)	
Fără operare:		
Depozitare	<ul style="list-style-type: none"> • 5% la 90% (fără condensare) 	
Livrare	<ul style="list-style-type: none"> • 5% la 90% (fără condensare) 	
Altitudine:		
Operare (maxim)	5,000 m (16,400 ft)	
Fără operare (maxim)	12,192 m (40,000 ft)	
Disipare termală	75.06 BTU/oră (maxim) 48.1 BTU/oră (tipic)	68.2 BTU/oră (maxim) 48.1 BTU/oră (tipic)

Funcții de fixare

D-Sub conector 15 pini

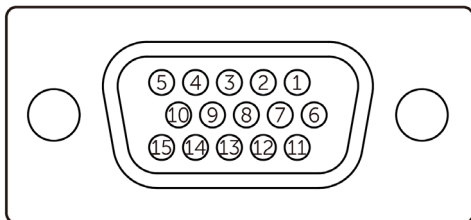

Număr Pin	Alocare Semnal
1	Roșu-Video
2	Verde-Video
3	Albastru-Video
4	GND
5	Test-propriu
6	GND-R
7	GND-G
8	GND-B
9	DDC +5 V
10	GND-sincronizare
11	GND
12	DDC date
13	H-sincronizare
14	V-sincronizare
15	DDC ceas

Funcții de fixare

HDMI 19 pini conector

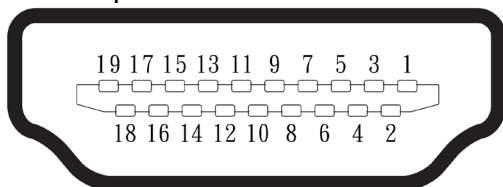

Număr Pin	Alocare Semnal
1	TMDS DATE 2+
2	TMDS DATE 2 SCUT
3	TMDS DATE 2-
4	TMDS DATE 1+
5	TMDS DATE 1 SCUT
6	TMDS DATE 1-
7	TMDS DATE 0+
8	TMDS DATE 0 SCUT
9	TMDS DATE 0-
10	TMDS CEAS+
11	TMDS SCUT CEAS
12	TMDS CEAS-
13	CEC
14	Rezervat (N.C. pe dispozitiv)
15	DDC CEAS (SCL)
16	DDC DATE (SDA)
17	DDC/CEC Împământare
18	+5 V ENERGIE
19	DETECTARE PRIZĂ FIERBINTE

Capabilitate Conectare și Joacă

Se poate instala monitorul în orice sistem compatibil Conectare și Joacă. Monitorul furnizează automat computerul cu Datele de Identificare Afișaj Extins (EDID) folosind protocoalele Canalului de Afișaj Date (DDC) astfel încât computerul să se poată configura singur și optimiza la setările monitorului. Cele mai multe instalări monitoare sunt automate, se pot selecta diferite setări așa cum este necesar. Pentru mai multe informații despre schimbările setărilor monitorului, a se vedea [Operarea monitorului propriu](#).

Calitatea monitorului LCD și politica pixelilor

În timpul procesului de producere Monitor LCD, este normal ca unul sau mai mulți pixeli să se fixeze într-o stare de neschimbare, care este grea de văzut și nu poate afecta calitatea sau folosirea afișajului. Pentru mai multe informații despre Calitatea Monitorului Dell și Politica Pixelilor, a se vedea site-ul suport Dell la www.dell.com/pixelguidelines.

Ergonomii

- △ **PRECAUȚIE: Folosirea îndelungată și necorespunzătoare a tastaturii poate duce la răni.**
- △ **PRECAUȚIE: Vederea ecranului monitorului pentru perioade extinse de timp poate rezulta în oboseala ochilor.**

Pentru confort și eficiență, observați următoarele ghiduri pentru setare și folosire stație computer:

- Poziția computerului astfel încât monitorul și tastatura sunt direct în fața dvs. când lucrați. Rafturi speciale sunt disponibile comercial pentru a ajuta să aveți o poziție corectă la tastatură.
- Pentru a reduce riscul oboselii ochilor și gâtului/brațului/durere umăr de la folosirea monitorului pentru perioade lungi de timp, vă sugerăm să:
 1. Setezi distanța de la ecran între 20 la 28 in. (50-70 cm) de la ochi.
 2. Clipiți des ca să umeziți ochii sau udați ochii cu apă după o utilizare îndelungată a monitorului.
 3. Faceți pauze frecvente și regulate pentru 20 de minute la fiecare două ore.
 4. Mutați privirea de la monitor și priviți la un obiect de la distanță de 6 metri depărtare pentru cel puțin 20 de secunde în timpul pauzei.
 5. Efectuați întinderi pentru a ameliora tensiunea din ceafă, brațe, spate, și umeri în timpul pauzelor.
- Fiți siguri că ecranul monitorului este la nivelul ochiului sau coborâți ușor atunci când stați în fața monitorului.
- Ajustați înclinația monitorului, contrastul, și setările luminozității.
- Ajustați lumina ambientală din jurul vostru (cum ar fi luminile de pe tavan, lămpile de birou, și jaluzelele sau perdelele de la geamurile din apropiere) pentru a minimiza reflecția și strălucirea ecranului monitorului.
- Folosiți un scaun care furnizează un suport bun pentru spate.
- Țineți brațele la orizontală cu încheieturile pe poziție neutră, într-o poziție confortabilă în timp ce folosiți tastatura sau mouse-ul.
- Întotdeauna lăsați spațiu pentru a odihni mâinile în timp ce folosiți tastatura sau mouse-ul.
- Lăsați partea superioară a brațelor să se odihnească în mod natural.
- Asigurați-vă că picioarele se odihnesc pe podea.

- Atunci când ședeți, asigurați-vă că greutatea picioarelor este pe picioare și nu pe partea frontală a scaunului. Ajustați înălțimea scaunului sau folosiți suportul pentru picioare dacă este necesar pentru a menține o postură corespunzătoare.
- Variați activitățile muncii. Încercați să organizați munca astfel încât să nu trebuiască să stați și să munciți pentru perioade lungi de timp. Încercați să stați sau să vă ridicați și să umblați în jur la intervale regulate.
- Țineți zona de sub birou fără obstrucții și cabluri sau cabluri de alimentare care pot interfera cu o ședere confortabilă sau să prezinte un potențial pericol de împiedicare.

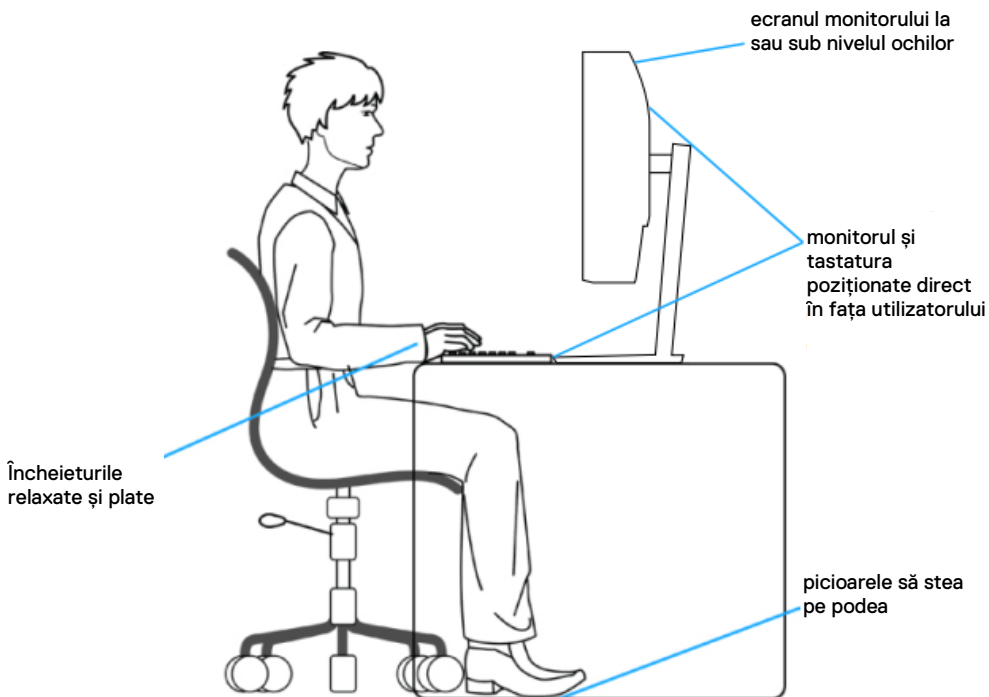

Manipularea și mutarea afișajului

Pentru a asigura că monitorul este manipulat cu siguranță atunci când se ridică sau mută, urmăriți instrucțiunile menționate mai jos:

- Înainte de mutarea sau ridicarea monitorului, opriți computerul și monitorul.
- Deconectați toate cablurile de la monitor.
- Poziționați monitorul în cutia original cu materialele pachetului original.
- Țineți marginea de jos și latura monitorului ferm fără să aplicați presiune excesivă atunci când ridicați sau mutați monitorul.

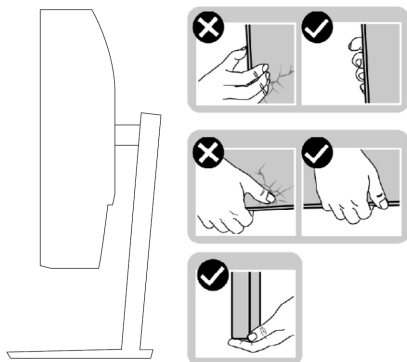

- Atunci când ridicați sau mutați monitorul, asigurați-vă că ecranul este îndreptat departe de dvs. și nu apăsați pe zona de afișaj pentru a evita orice zgârieturi sau stricăciuni.

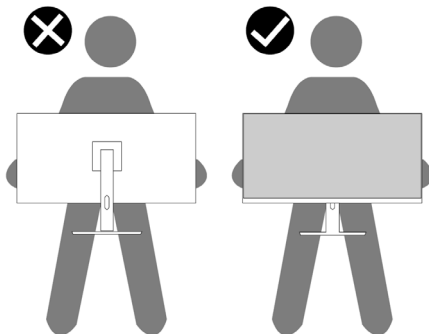

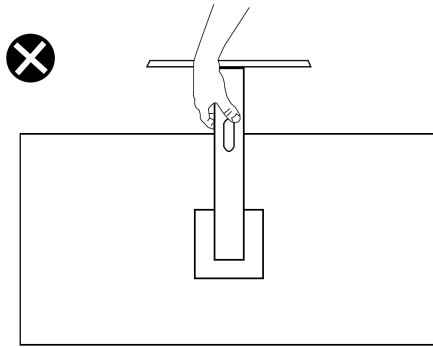

- Atunci când transportați monitorul, evitați orice șoc sau vibrație subită asupra lui.
- Atunci când ridicați sau mutați monitorul, nu întoarceți monitorul pe dos în timp ce țineți baza standului sau ridicătorul standului. Aceasta poate rezulta în stricăciuni accidentale la monitor sau poate cauza vătămare corporală.



Instrucțiuni mentenanță

Curățarea monitorului

-  **ATENȚIE:** Înainte de curățarea monitorului, decuplați cablul de alimentare a monitorului de la priza electrică.
-  **PRECAUȚIE:** Citiți și urmăriți **Instrucțiunile de siguranță** înainte de curățarea monitorului.

Pentru practici bune, urmăriți aceste instrucțiuni în timp ce despachetați, curățați, sau manipulați monitorul dvs:

- Pentru a curăța ecranul, înmuiiați o cârpă moale și curată cu apă. Dacă este posibil, folosiți un șervețel special de curățare sau o soluție bună pentru acoperirea anti-statică. A nu se folosi benzină, diluant, amoniac, detergenți abrazivi sau aer comprimat.
- Folosiți o cârpă înmuiată ușor pentru a curăța monitorul. Evitați folosirea detergentului de orice fel precum unii detergenți care lasă o urmă lăptoasă pe monitor.
- Dacă observați praf alb atunci când despachetați monitorul, ștergeți cu o cârpă.
- Manipulați monitorul cu grijă pentru că monitorul de culoare neagră poate fi zgâriat.
- Pentru a ajuta la menținerea unei imagini de calitate ridicată pe monitor, folosiți o protecție ecran dinamică cu schimbare și opriți monitorul atunci când nu îl folosiți.

Setarea monitorului

Conectarea la stand

 **NOTĂ:** Standul nu este atașat atunci când monitorul este livrat din fabrică.

Pentru a atașa standul monitorului:

1. Conectați ridicarea standului la baza standului, glisați ridicarea standului pe baza standului până când ajuge la locul lui.



2. Deschide capacul de protecție al monitorului.



3. Aliniați brațul consolei standului cu canelurile din spatele monitorului.

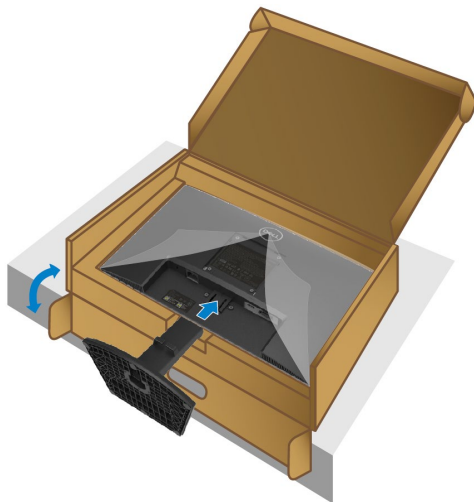

4. Glisați ansamblul standului până când ajunge la locul lui.

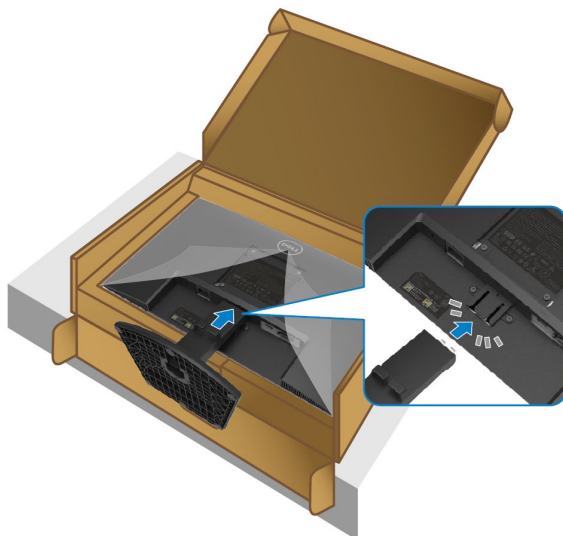

5. Instalează capacul VESA.

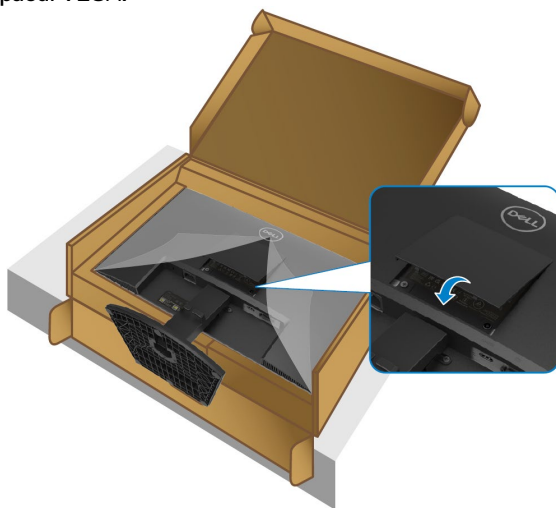

6. Ține suportul ascendent și ridică monitorul cu atenție, după care poziționează-l pe o suprafață plată.



7. Ridică capacul de protecție de la monitor.

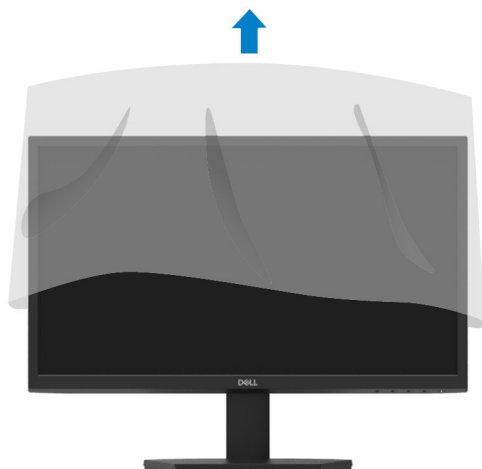

Conectați monitorul dvs

⚠ ATENȚIE: Înainte de a începe orice procedură din această secțiune, urmăriți [Instrucțiunile de Siguranță](#).

📌 NOTĂ: Nu deconectați toate cablurile de la computer în același timp. Este recomandat să redirecționați cablurile prin locul de gestionare a cablurilor înainte de conectarea la monitor.

Pentru a conecta monitorul la computer:

1. Opritiți computerul și deconectați cablul de alimentare.
2. Conectați cablul VGA sau HDMI de la monitor la computer.

Conectarea cablului VGA

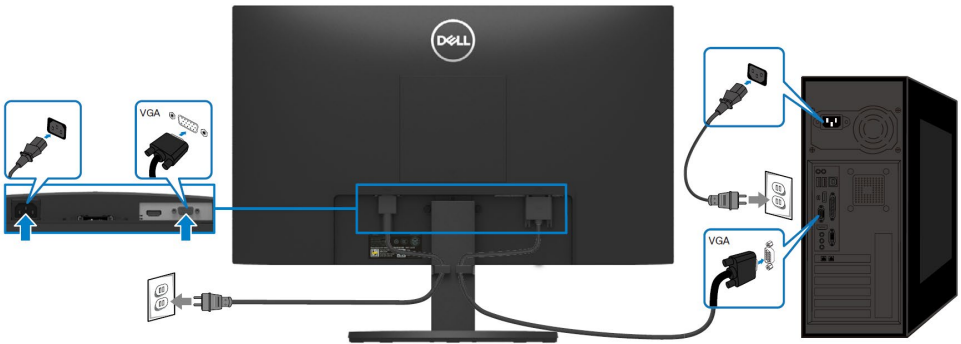

Conectarea cablului HDMI

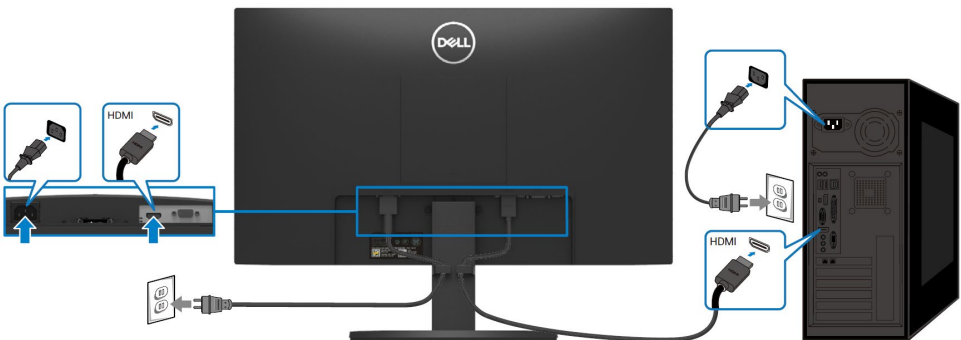

Organizarea cablurilor

Folosiți locul de gestionare a cablurilor pentru a redirecționa cablurile conectate la monitor.

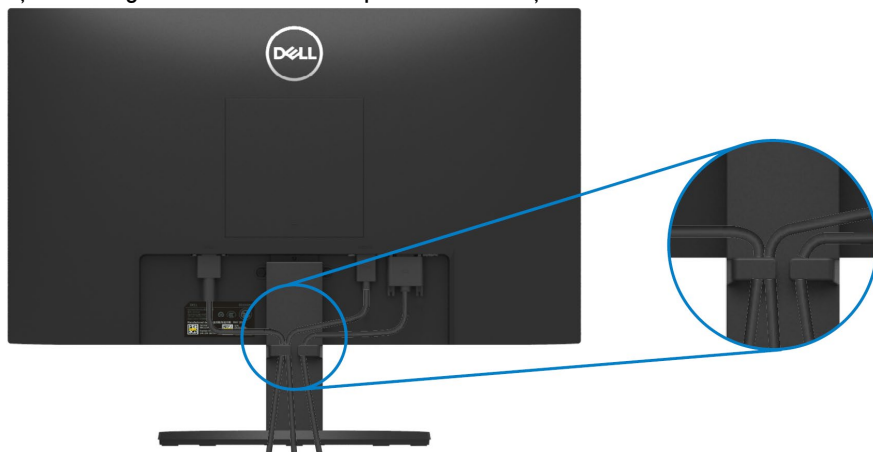

Îndepărtați standul monitorului.

 **NOTĂ:** Pentru a preveni zgârieturi de la ecran atunci când se îndepărtează standul, asigurați-vă că monitorul este poziționat pe o suprafață curată și moale.

Pentru a îndepărta standul:

1. Poziționați monitorul pe o cârpă sau pătură moale de-a lungul biroului.



2. Înclinați standul în jos pentru a accesa butonul de eliberare.



3. Folosind o șurubelniță lungă pentru a apăsa butonul de eliberare.

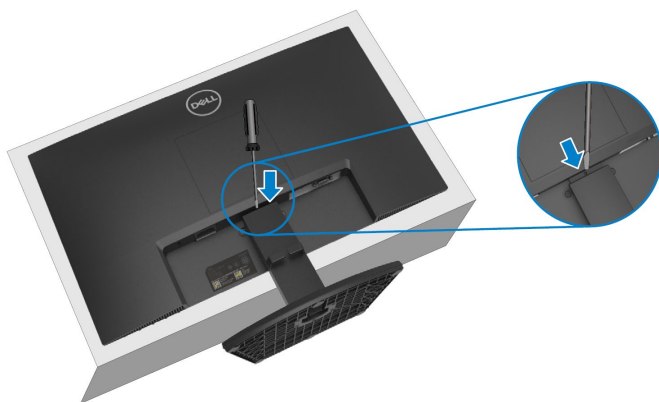

4. În timp ce țineți butonul de eliberare apăsat, trageți standul afară.

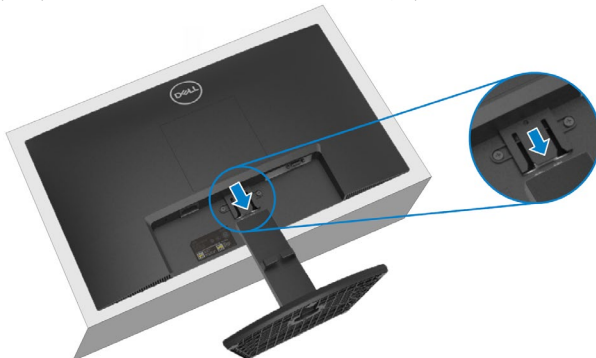

5. Apăsați în jos pe dispozitivul de blocare cu eliberare rapidă de la baza de jos pentru a separa baza de consola standului.

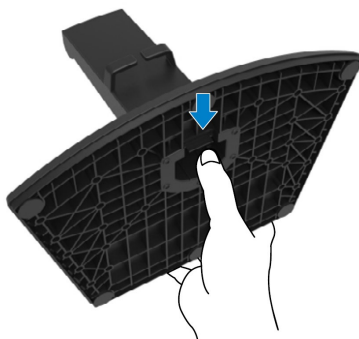

Pentru a îndepărta capacul VESA:

Apăsați gropița de pe capacul VESA pentru a o îndepărta de la spatele afișajului.



Montarea pe Perete (Opțional)

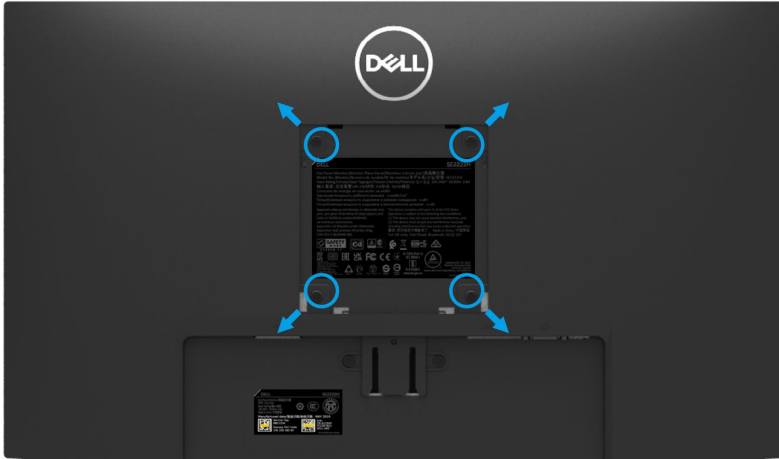

(Dimensiuni șurub: M4 x 10 mm).

Referiți-vă la instrucțiuni care vin cu kitul montare pe perete VESA.

1. Poziționați panoul monitorului pe o cârpă sau pătură moale pe o masa plată stabilă.
2. Îndepărtați standul. (A se vedea [Îndepărtarea standului monitorului](#))
3. Folosiți șurubelnița în cruce Phillips pentru a îndepărta cele patru șuruburi securizând capacul de plastic.
4. Atașați brațul de montaj de la kitul de montare pe perete la monitor.
5. Montați monitorul pe perete. Pentru mai multe informații, a se vedea documentația care a fost livrată cu kitul de montare pe perete.



NOTĂ: Doar pentru folosire cu UL sau CSA sau GS-listat braț montare pe perete cu greutate minimă sau capacitate încărcare de 9.12kg.

Operarea monitorului

Pornirea monitorului

Apăsați butonul  pentru a porni monitorul.





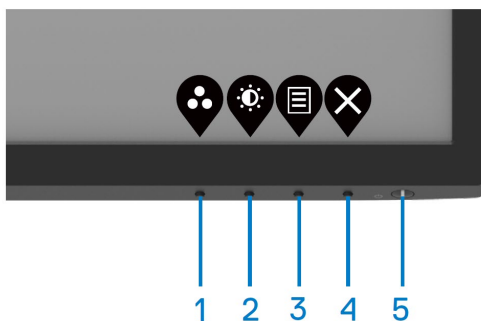

Folosiți controalele de panou frontale

Folosiți butoanele de control de la marginea de jos ale monitorului pentru a ajusta imaginea care va fi afișată.



Următorul tabel descrie butoanele de control:

Butoanele de control	Descriere
1  Modul presetare	Folosiți acest buton pentru a alege din lista de moduri presetări.
2  Luminozitate/Contrast	Pentru acces direct la meniul Luminozitate și Contrast.
3  Meniu	Pentru a lansa meniul Afișaj Pe Ecran (OSD), sau pentru a accesa lista de obiecte/opțiuni a obiectului meniu. Pentru mai multe informații, a se vedea Accesarea meniului OSD .
4  Ieșire	Pentru a ieși sau reîntoarce la meniul principal OSD.
5  Buton alimentare (cu lumină status alimentare)	Pentru a Porni sau Opri monitorul. Lumina solidă albă indică că monitorul este pornit și funcționează normal. Lumina albă care clipește indică că monitorul este în Mod Repaus.

Folosind funcția blocare OSD

Puteți bloca butoanele control panou frontal pentru a preveni accesul la meniul OSD și/sau butonul de alimentare.

Folosiți meniul Blocare pentru a bloca butonul(butoanele).

1. Selectați una din următoarele opțiuni.

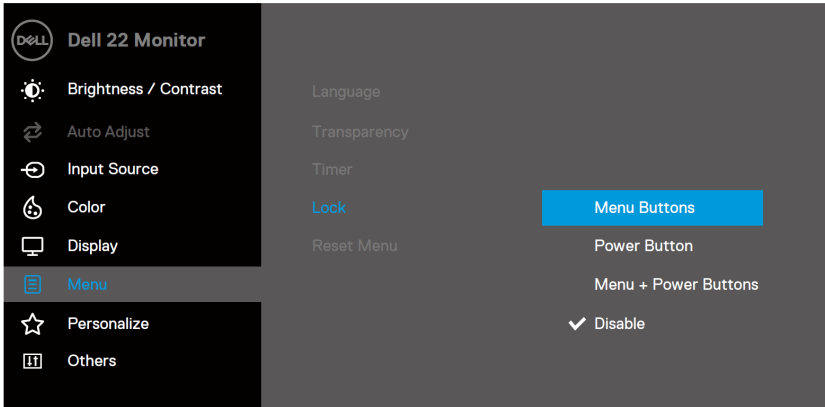

2. Apare următorul mesaj.

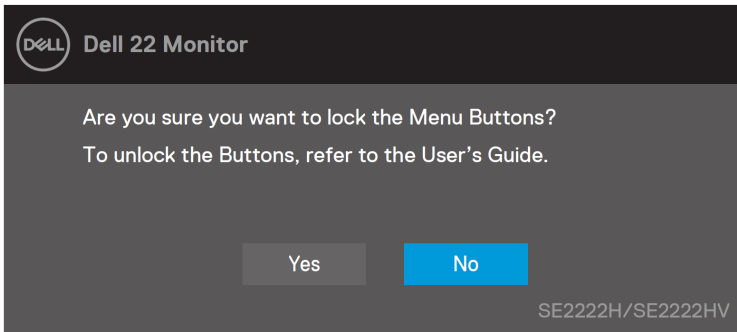

3. Selectați Da pentru a bloca butoanele. O data ce este blocat, apăsarea oricărui buton de control va afișa icoana de blocare .



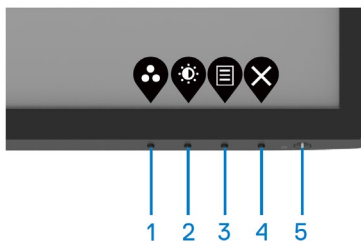

Folosiți butoanele de control panou forntal pentru a bloca butonul (butoanele).

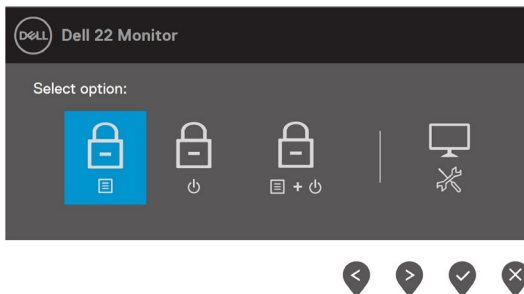

1. Apăsați și țineți apăsat Butonul 4 pentru patru secunde, un meniu va apărea pe ecran.







2. Selectați una din următoarele opțiuni:

Opțiuni	Descriere
1  Blocare Butoane Meniu	Selectați această opțiune pentru a bloca meniul funcție OSD.
2  Blocare Buton Alimentare	Folosiți această opțiune pentru a bloca butonul de alimentare.
3  Blocare Butoane Meniu și Alimentare	Folosește această opțiune pentru a bloca meniul OSD și butonul de alimentare.
4  Diagnostic Încorporat	Folosiți această opțiune pentru a rula diagnosticul încorporat, a se vedea Diagnostiche încorporate .

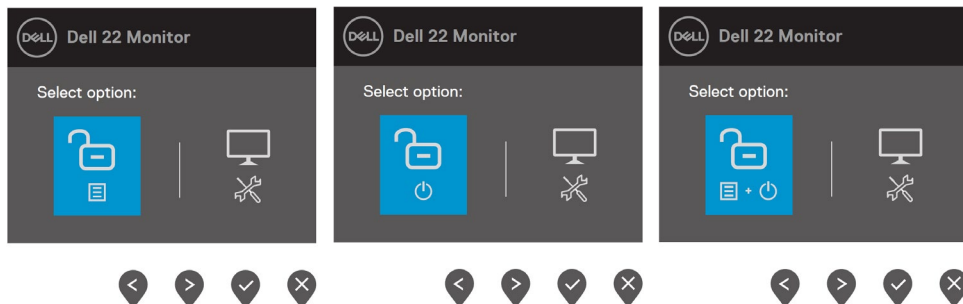
Pentru a debloca butonul (butoanele).

Apăsăți și țineți **Butonul 4** pentru patru secunde până când apare un meniu pe ecran. Următorul tabel descrie opțiunile pentru deblocare la butoanelor control panou frontal.





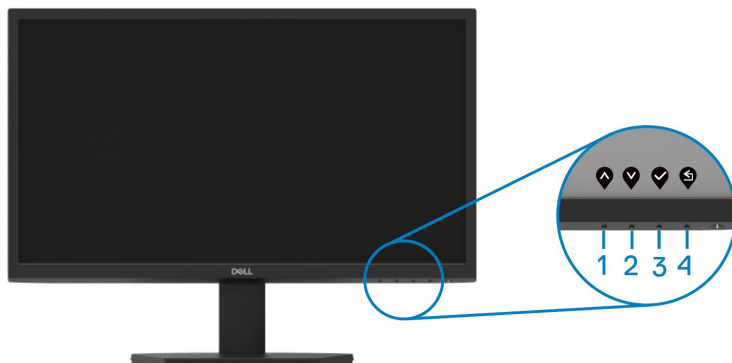

	Opțiuni	Descriere
1	 Deblocare Butoane Meniu	Folosiți această opțiune pentru a debloca funcția meniu OSD.
2	 Deblocare Buton Alimentare	Folosește această opțiune pentru a debloca butonul de alimentare.
3	 Deblocare Butoane Meniu și Alimentare	Folosește această opțiune pentru a debloca meniul OSD și butonul de alimentare.
4	 Diagnostic Încorporat	Folosiți această opțiune pentru a rula diagnosticul încorporat, a se vedea Diagnostiche încorporate .

Control OSD

Folosiți butoanele de la marginea de jos a monitorului pentru a ajusta setările imaginii.



Butoanele de control	Descriere
1  Sus	Folosiți butonul Sus pentru a crește valorile sau a muta în sus meniul.
2  Jos	Folosiți butonul Jos pentru a descrește valorile sau să mutați jos în meniul.
3  OK	Folosiți butonul OK pentru a confirma selecția voastră în meniul.
4  Înapoi	Folosiți butonul Înapoi pentru a merge la meniul anterior.

Folosind meniul Afișaj pe Ecran (OSD)

Accesarea meniului OSD



NOTĂ: Orice schimbare pe care o faceți este automat salvată atunci când mutați la alt meniu, ieșiți din meniul OSD, sau așteptați ca meniul OSD să se închidă automat.





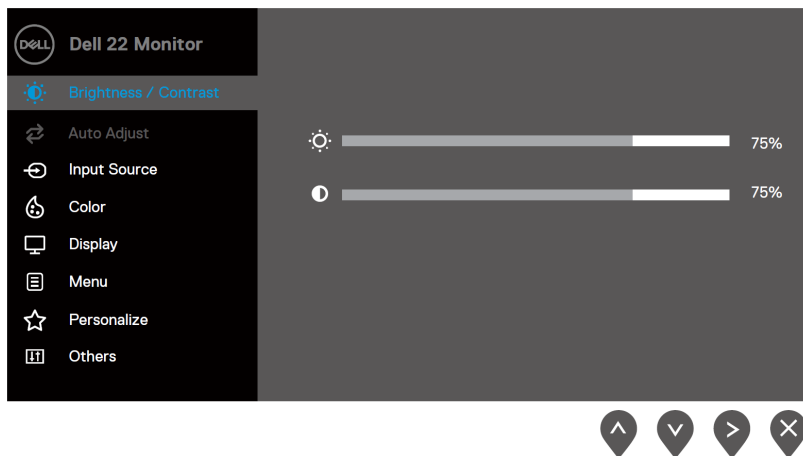

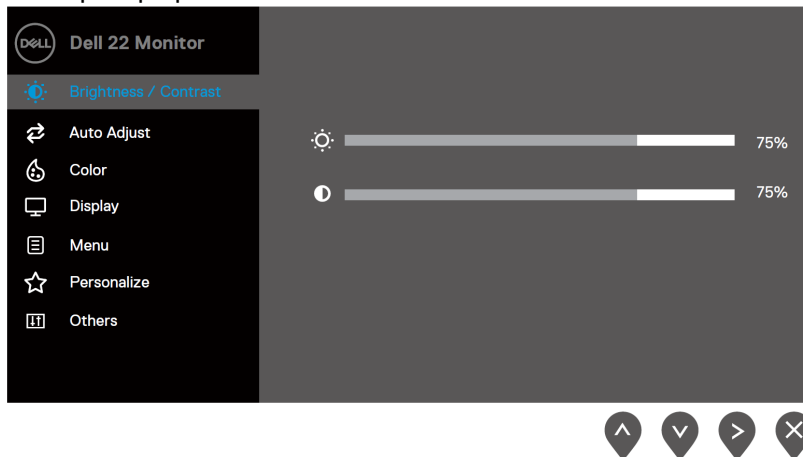

1. Apăsați butonul  pentru a afișa meniul principal OSD.







Meniul principal pentru SE2222H









Meniul principal pentru SE2222HV

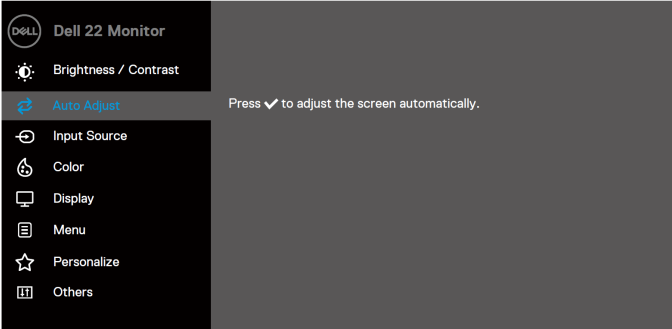
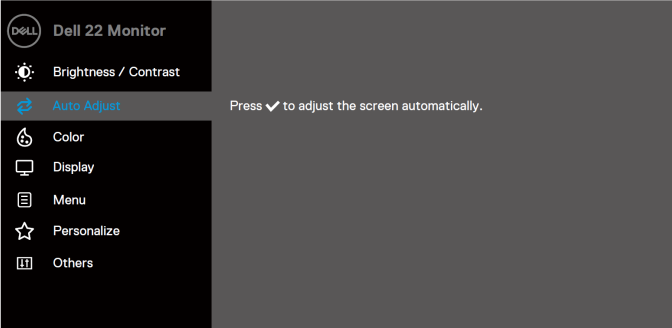
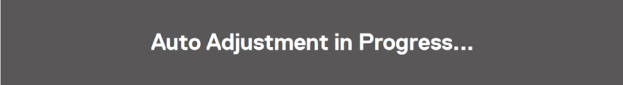

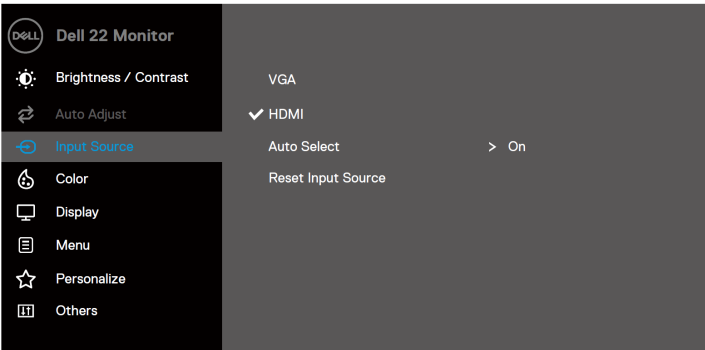

2. Apăsați butoanele  și  pentru a muta între opțiunile setări. În timp ce mutați de la o icoană la alta, opțiunea numelui este subliniată.
3. Apăsați butonul  o dată pentru a activa opțiunea subliniată.
4. Apăsați butonul  și  pentru a selecta parametrii doriți.
5. Apăsați  și după care butoanele  și , conform indicatorilor din meniu, pentru a face schimbările.
6. Selectați butonul  pentru a vă reîntoarce la meniul principal.



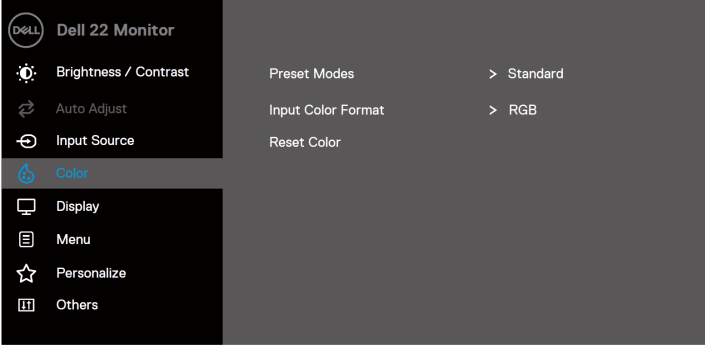

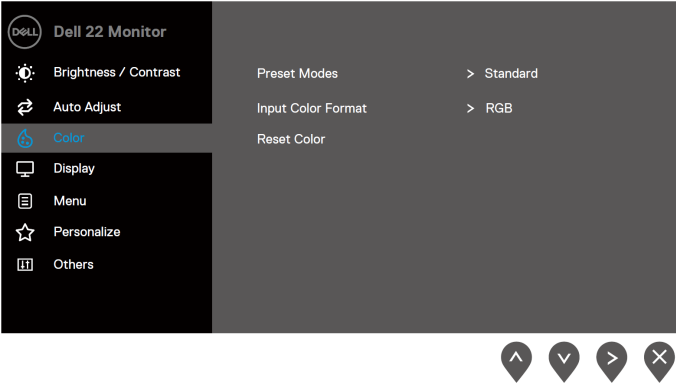
Icoană	Meniu și submeniuri	Descriere
	Luminozitate/ Contrast	<p>Folosiți această opțiune pentru a activa ajustarea luminozității /contrastului. SE2222H</p>  <p>SE2222HV</p> 
	Luminozitate	<p>Luminozitatea ajustează lumina din fundal.</p> <p>Apăsați butonul  pentru a crește luminozitatea și apăsați butonul  pentru a descrește luminozitatea (min.0; max. 100)</p>
	Contrast	<p>Ajustați prima dată luminozitatea, după care ajustați contrastul numai dacă ajustarea este necesară.</p> <p>Apăsați butonul  pentru a crește contrastul și apăsați butonul  pentru a descrește contrastul (min.0 max.100). Funcția contrast ajustează gradul de diferență între lumină și întuneric al ecranului.</p>



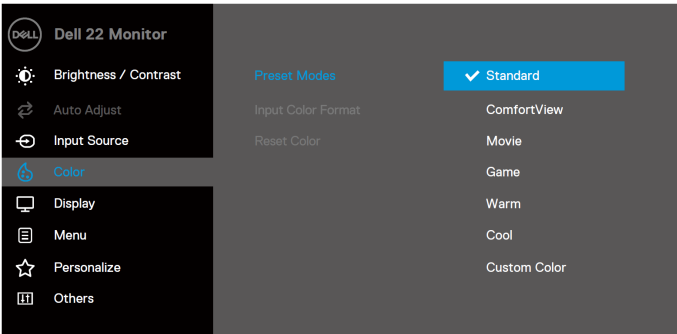
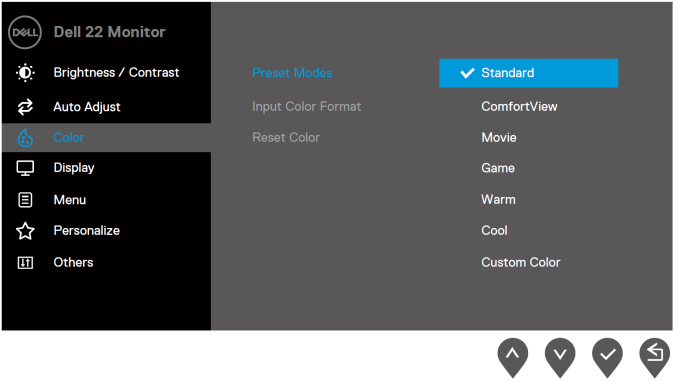

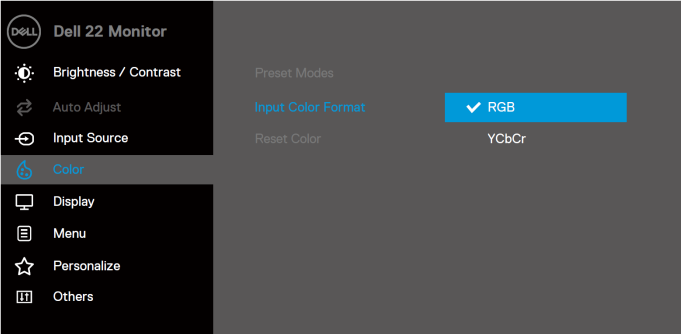
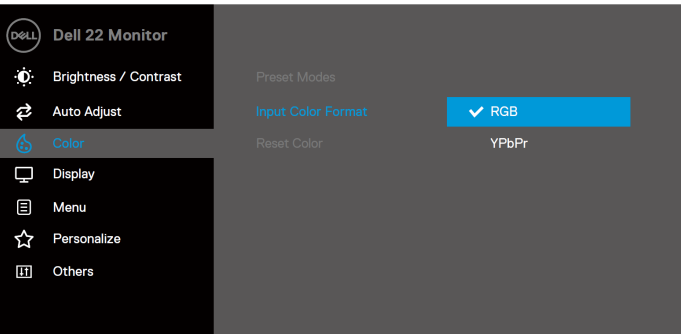







Icoană	Meniu și submeniu	Descriere
	Auto Ajustare	<p>Folosiți această opțiune pentru a activa setarea automată și ajustarea meniului. SE2222H</p>  <p>SE2222HV</p>  <p>Următorul dialog apare pe ecranul negru în timp ce monitorul se auto-ajustează la intrarea curentă:</p>  <p>Auto Ajustarea permite monitorului să se auto-ajusteze la intrarea semnal video. După folosirea Auto-Ajustării, puteți regla monitorul prin folosirea opțiunilor Ceasului Pixeli (Coarse) și Fază (Fine) de sub Afișaj.</p> <p>NOTĂ: Auto Ajustarea nu apare dacă apăsați butonul în timp ce nu este semnal intrări video active sau cabluri atașate.</p> <p>Această opțiune este disponibilă atunci când folosiți intrarea VGA.</p>

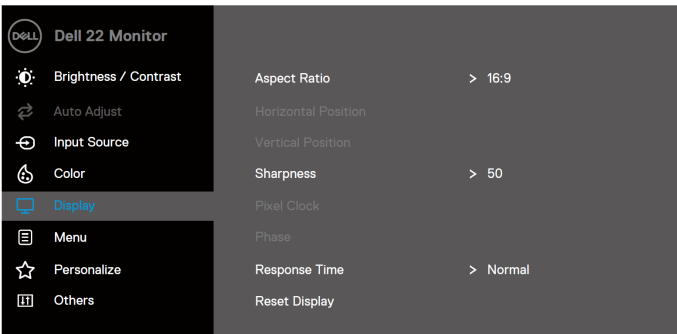



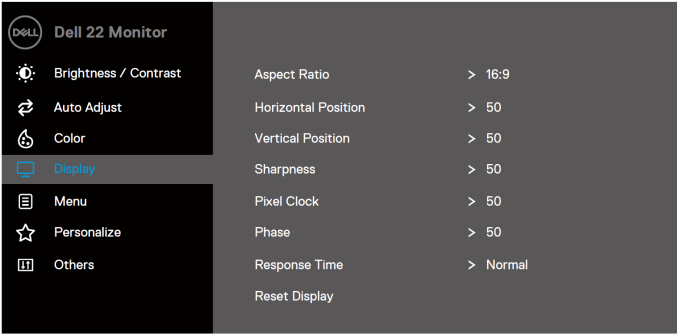



Icoană	Meniu și submeniuri	Descriere
	Sursă intrare	<p>Folosiți meniul Sursă Intrare pentru a schimba între diferite semnale video care pot fi conectate la monitorul dvs. (numai SE2222H).</p> 
	VGA	<p>Împingeți  pentru a selecta sursa intrare VGA atunci când folosiți conectorul VGA.</p>
	HDMI	<p>Împingeți  pentru a selecta sursa intrare HDMI atunci când folosiți conectorul HDMI.</p>
	Auto Selectare	<p>Selectați Auto Selectare pentru a scana pentru semnale intrare disponibile.</p>
	Resetare Sursă Intrare	<p>Selectați această opțiune pentru a restaura sursa intrare de bază.</p>
	Culoare	<p>Folosiți culoare pentru a ajusta modul setări culoare. SE2222H</p> 











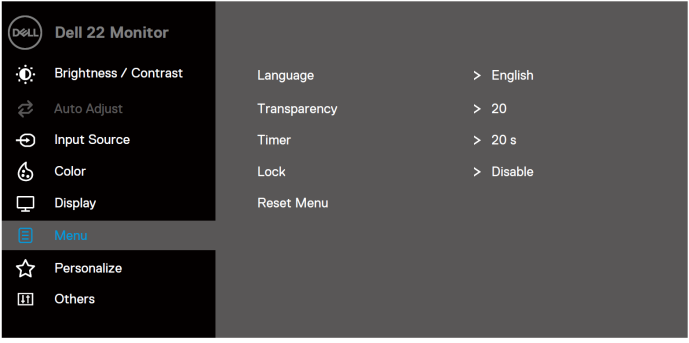

Icoană	Meniu și submeniu	Descriere
		<p>SE2222HV</p> 
	<p>Moduri Presetate</p>	<p>Atunci când selectați Modurile Presetare, puteți alege Standard, Vedere Confort, Filme, Jocuri, Cald, Rece, sau Culoare Personalizată din listă.</p> <ul style="list-style-type: none"> • Standard: Încărcați setările de bază culoare ale monitorului. Acesta este modul presetare de bază. • Vedere confortabilă: Descreșteți nivelul luminii albastre emise de la ecran pentru a face vederea mai confortabilă pentru ochi. NOTĂ: Pentru a reduce riscul de oboseală la ochi și gât/braț/spate/durere umeri prin folosirea îndelungată pentru perioade lungi de timp, vă sugerăm: <ul style="list-style-type: none"> - Setări ecranul la aprox. 20~28 in. (50~70cm) de la ochi. - Clipiți des pentru a umezi sau lubrifia ochii dvs. - Faceți pauze regulate de 20 de minute la fiecare două ore. - Mutați privirea de la monitor și priviți la un obiect de la distanță de 6 metri depărtare pentru cel puțin 20 de secunde în timpul pauzei. - Efectuați întinderi pentru a ameliora tensiunea în gât/braț/spate/umeri în timpul pauzelor. • Film: Încărcați setările culori ideale pentru filme. • Joc: Încărcați setările culoare ideale pentru cele mai multe aplicații joc. • Cald: Creșteți culoarea temperaturii. Ecranul apare mai cald cu o tentă roșie/galbenă. • Rece: Descreșteți culoarea temperaturii. Ecranul apare mai rece cu o tentă albastră. • Culoare personalizată: Permite să ajustați manual setările culorilor. <p>Apăsăți butoanele  și  pentru a ajusta valorile a trei culori (R, G, B) și pentru a crea presetarea proprie a modului culori.</p>

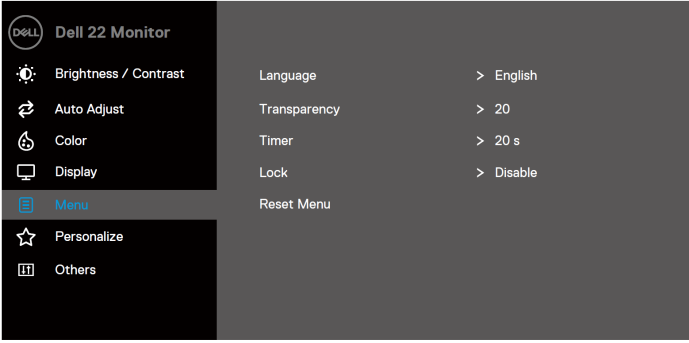

Icoană	Meniu și submeniuri	Descriere
		<p>SE2222H</p>  <p>SE2222HV</p> 

Icoană	Meniu și submeniuri	Descriere
	Intrare Format Culori	<p>Permite să setați modul intrare video la:</p> <ul style="list-style-type: none"> • RGB: Selectați această opțiune dacă monitorul este conectat la computer sau player media care are suport ieșire RGB. • YCbCr/YPbPr*: Selectați această opțiune dacă playerul media are suport doar pentru ieșirea YCbCr/YPbPr. <p>SE2222H</p>  <p>SE2222HV</p>  <p>*Atunci când intrarea VGA este selectată.</p>
	Nuanță	<p>Această caracteristică poate schimba culoarea imaginii video la verde sau mov. Aceasta este folosită pentru a ajusta culoarea dorită a tonului pielii.</p> <p>Folosiți  sau  pentru a ajusta nuanța de la 0 la 100.</p> <p>Apăsați  pentru a crește nuanța verde a imaginii video.</p> <p>Apăsați  pentru a descrește nuanța mov a imaginii video.</p> <p>NOTĂ: Ajustarea nuanței este disponibilă numai când selectați modul presetare Film sau Joc.</p>

Icoană	Meniu și submeniuuri	Descriere
	Saturare	<p>Această caracteristică poate ajusta saturarea culorii la imaginea video.</p> <p>Folosți  sau  pentru a ajusta saturarea de la 0 la 100.</p> <p>Apăsati  pentru a crește aparența colorată a imaginii video.</p> <p>Apasă  pentru a descrește aspectul colorat al imaginii video.</p> <p>NOTĂ: Ajustarea saturării este disponibilă numai atunci când selectați modul prestare Film sau Joc.</p>
	Afișaj	<p>Folosți afișajul pentru a ajusta imaginea.</p> <p>SE2222H</p>  <p style="text-align: right;">   </p> <p>SE2222HV</p>  <p style="text-align: right;">   </p>

Icoană	Meniu și submeniuri	Descriere
	Rată Aspect	Ajustare rată imagine la 16:9 sau 4:3.
	Poziția Orizontală (numai intrare VGA)	Folosiți  sau  pentru a mișca imaginea șa stânga sau dreapta. Minimum este '0' (-). Maxim este '100' (+).
	Poziție Verticală (doar intrare VGA).	Folosiți  sau  pentru a mișca imaginea sus sau jos. Minimum is '0' (-). Maximum is '100' (+).
	Claritate	Această caracteristică poate face imaginea să apară mai clară sau mai moale. Folosiți  sau  pentru a ajusta claritatea de la 0 la 100.
	Ceasul Pixeli (numai intrare VGA)	Caracteristica Ceas Pixelui permite să ajustați calitatea imaginii pe monitor conform preferințelor. Folosiți butoanele  sau  pentru a ajusta pentru cea mai bună calitate imagine.
	Fază (Doar intrare VGA)	Dacă rezultatele obținute nu sunt satisfăcătoare folosind ajustarea Fazei, folosiți ajustarea Ceasul Pielii (coarse) și după care folosiți Fază (fină), din nou.
	Timp Răspuns	Permite să selectați între Normal (12 ms) sau Rapid (8 ms).
	Resetare Afișaj	Selectați această opțiune pentru a restaura setările afișaj de bază.

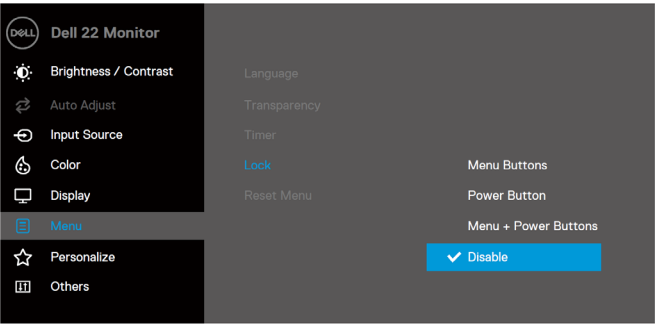
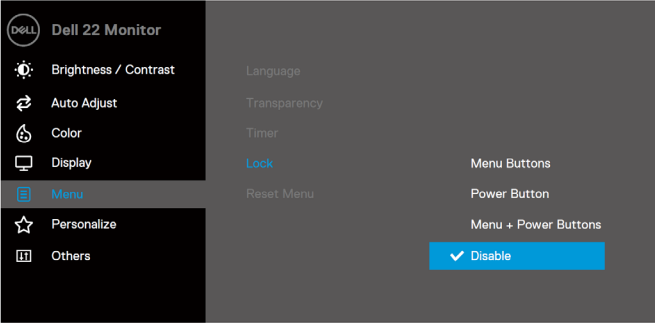
Icoană	Meniu și submeniu	Descriere
	Meniu	<p>Selecțai această opțiune pentru a ajusta setările OSD, cum ar fi limbile OSD, timpul, meniul care rămâne pe ecran, ș.a.m.d.</p> <p>SE2222H</p>  <p style="text-align: right;">     </p> <p>SE2222HV</p>  <p style="text-align: right;">     </p>
Limbă		<p>Opțiunile limbă setate pe afișajul OSD la cele opt limbi: Engleză, Spaniolă, Franceză, Germană, Braziliană, Portugheză, Rusă, Chineză Simplificată, sau Japoneză.</p>
Transparență		<p>Selectarea acestei opțiuni pentru a schimba transparența meniului prin apăsarea butoanelor  sau  de la 0 la 100.</p>
Cronometru		<p>Timp ținere OSD: setează lungimea timpului. OSD va rămâne activ după ultima dată ce a fost apăsat un buton.</p> <p>Folosiți  sau  pentru a ajusta glisarea în increment de o secundă, de la 5 la 60 de secunde.</p>

Icoană	Meniu și submeniuri	Descriere
	Blocare	<p>Prin butoanele control ale monitorului blocat, puteți preveni persoanele de la accesarea controalelor. Previne de asemenea activarea accidentală la multiple monitoare setate unul lângă altul.</p> <p>SE2222H</p>  <p>SE2222HV</p>  <ul style="list-style-type: none"> • Meniu Butoane: Toate butoanele funcții/Meniu (cu excepția butonului Alimentare) sunt blocate și nu sunt accesibile de către utilizator. • Butonul Alimentare: Numai butonul Alimentare este blocat și nu este accesibil de către utilizator. • Meniu + Butoane Alimentare: Atât Meniul/funcțiile și butoanele Alimentare sunt blocate și nu sunt accesibile de către utilizator. <p>Setările de bază sunt Dezactivate.</p> <p>NOTĂ: Pentru a debloca butonul (butoanele), apăsați și țineți apăsată tasta  a monitorului pentru 4 secunde.</p>
	Meniu Resetare	<p>Resetați setările OSD ale valorilor presetate din fabrică.</p>

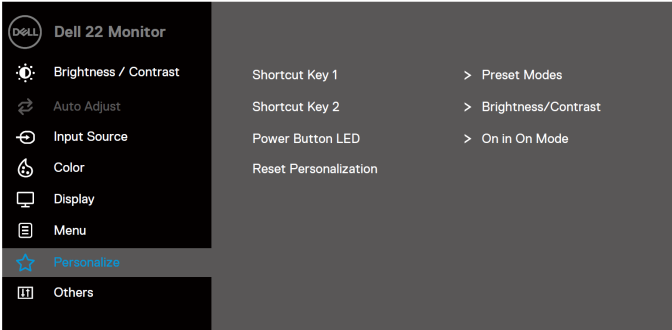
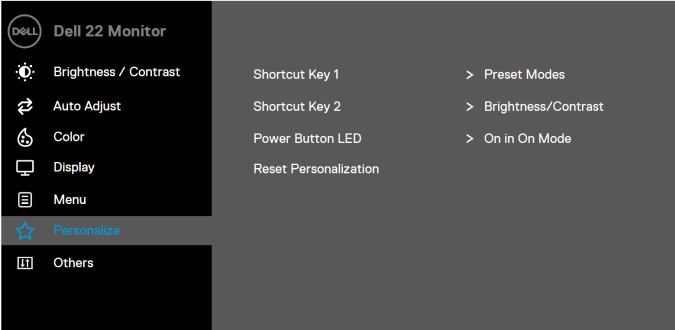
Icoană	Meniu și submeniuuri	Descriere
☆	Personalizare	<p>Vă permite să alegeți o caracteristică din Scurtătura Tastei 1, Scurtătura Tastei , Butonul Alimentare LED, sau Resetare Personalizare, Mod Presetare sau Luminozitate/Contrast, și setare ca și tastă scurtătură.</p> <p>SE2222H</p>  <p>SE2222HV</p> 
	Tastă Scurtătură 1	Permite să selectați una din următoarele: Mod Presetare, Luminozitate/Contrast, Auto Ajustare, Sursă Intrare (doar SE2222H), Rată Aspect, pentru a seta tasta scurtătură 1.
	Tastă scurtătură 2	Permite să selectați una din următoarele: Mod Presetare, Luminozitate/Contrast, Auto Ajustare, Sursă Intrare (doar SE2222H), Rată Aspect, pentru a seta tasta scurtătură 2.
	Buton Alimentare LED	Permite să setați indicatorul alimentare LED Pornit sau oprit pe Modul Pornit pentru a economisi energia.
	Resetare Personalizare	Permite să restaurați tasta scurtătură la setările de bază.

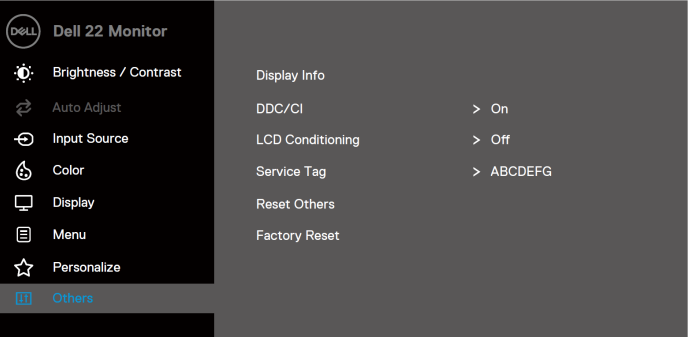
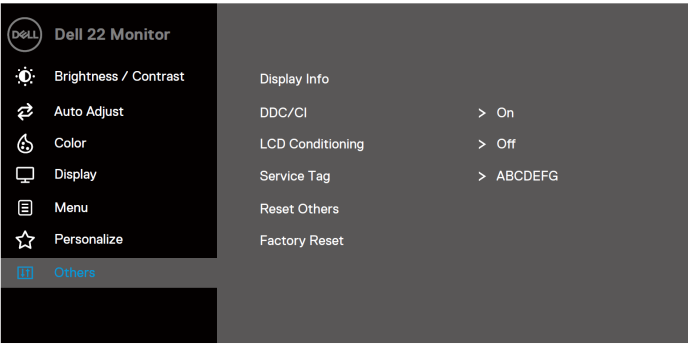
Icoana	Meniu și submeniuuri	Descriere
	Altele	<div data-bbox="344 181 1039 555"> <h3>SE2222H</h3>  </div> <div data-bbox="344 612 1039 986"> <h3>SE2222HV</h3>  </div>

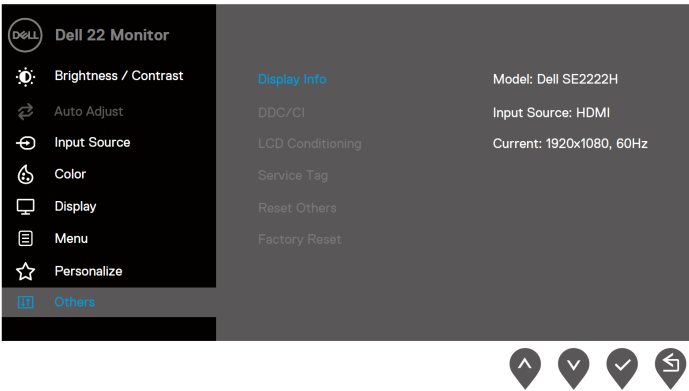
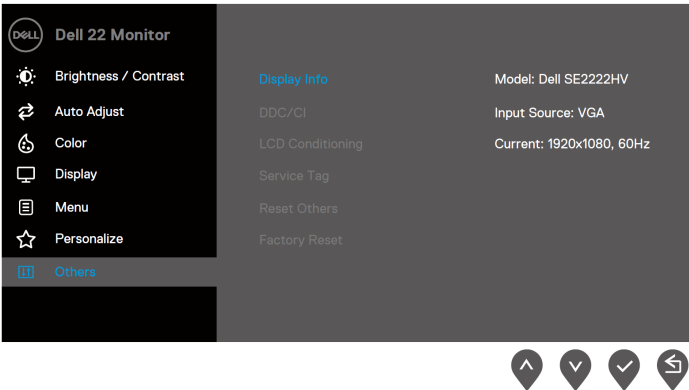
Icoana	Meniu și submeniuri	Descriere
	<p>Afișaj Info</p>	<p>Apăsați pentru a afișa informații despre afișaj.</p> <p>SE2222H</p>  <p>SE2222HV</p> 

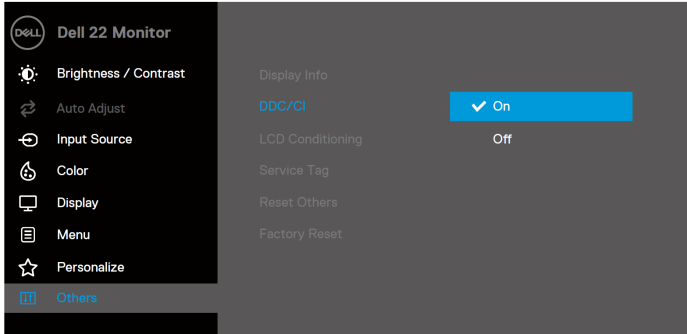
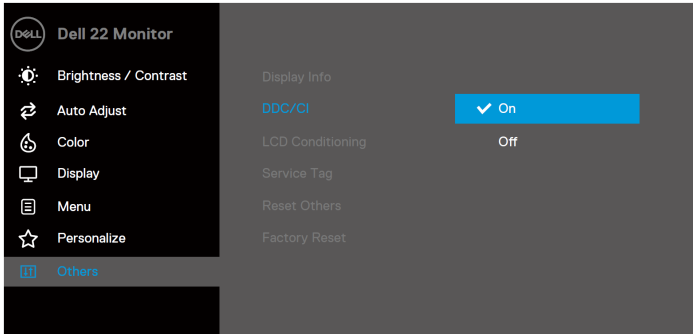
Icoană	Meniu și submeniuri	Descriere
	<p>DDC/CI</p>	<p>DDC/CI (Canal Afișaj Date/ Comandă Interfață) permite să ajustați setările monitorului folosind software al computerului. Selectați Oprit pentru a opri această caracteristică. Activați această caracteristică pentru cea mai bună experiență utilizator și performanță optimă a monitorului.</p> <p>SE2222H</p>  <p>SE2222HV</p> 

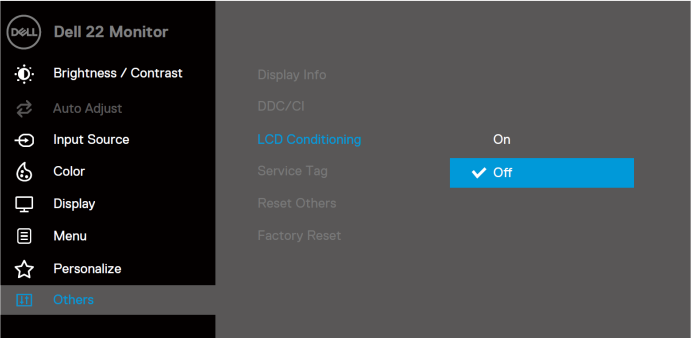
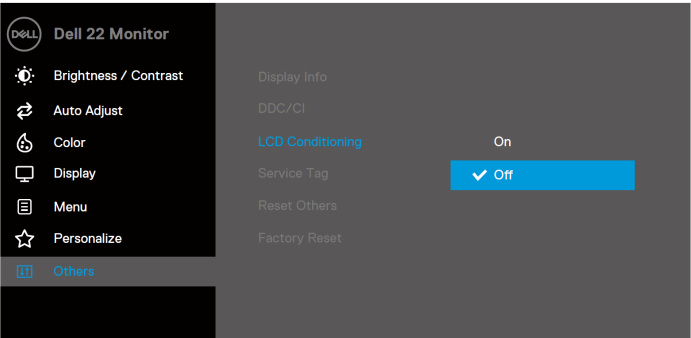
Icoana	Meniu și submeniuuri	Descriere
	LCD Întreținere	<p>Ajută la reducerea cauzelor minore pentru reținere imagini. Depinzând de gradul de reținere imagini, programul poate să dureze pentru rulare. Pentru a porni Întreținerea LCD, selectați Pornit.</p> <p>SE2222H</p>  <p>SE2222HV</p> 

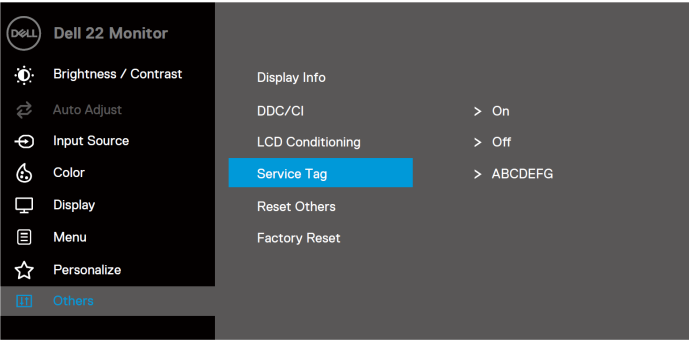
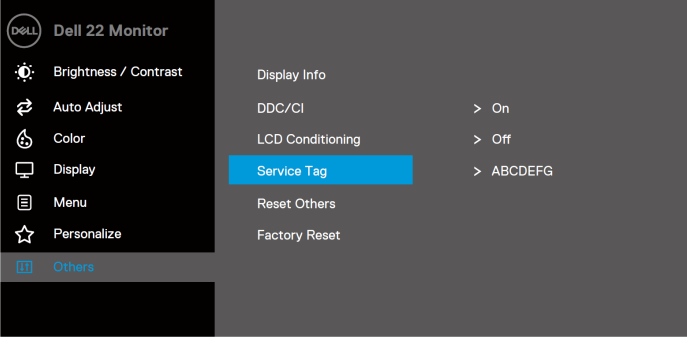
Icoana	Meniu și submeniuri	Descriere
	Etichetă Serviciu	<p>Afișează numărul Etichetei Serviciu a monitorului.</p> <p>SE2222H</p>  <p>SE2222HV</p> 
	Resetează Altele	Resetează toate setările de la setările Meniu Altele pentru setări din fabrică.
	Resetare la Setări din Fabrică	Resetează toate setările la setările din fabrică.

Mesaje atenționare OSD

Următoarea cutie Atenționare Mesaj Alimentare se aplică la funcțiile Luminosități pentru prima dată atunci când ajustați nivelul Luminosități deasupra nivelului de bază.

SE2222H

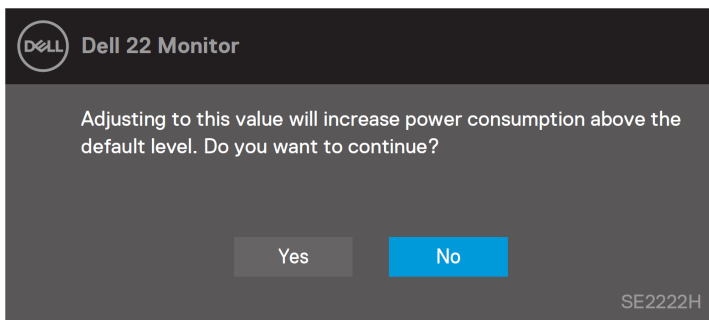

SE2222HV

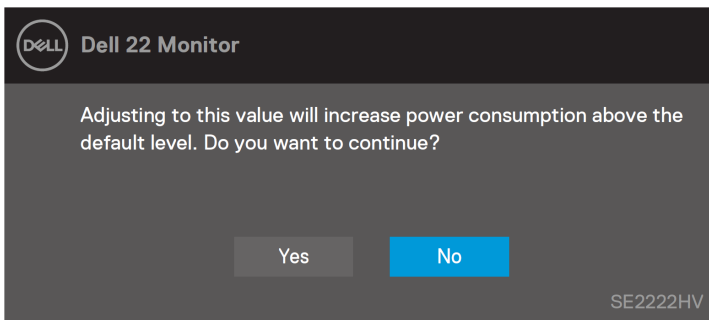

Înainte ca funcția Blocare să fie activată, următorul mesaj este afișat.

SE2222H

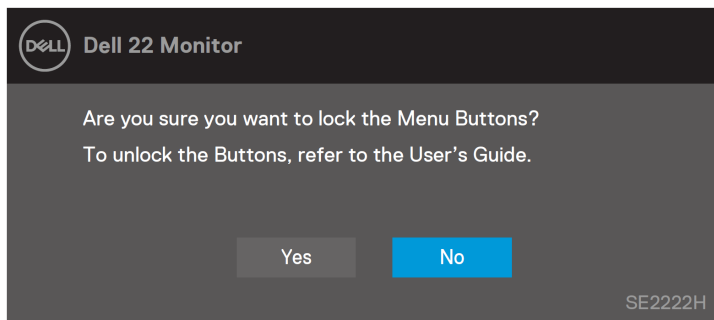

SE2222HV

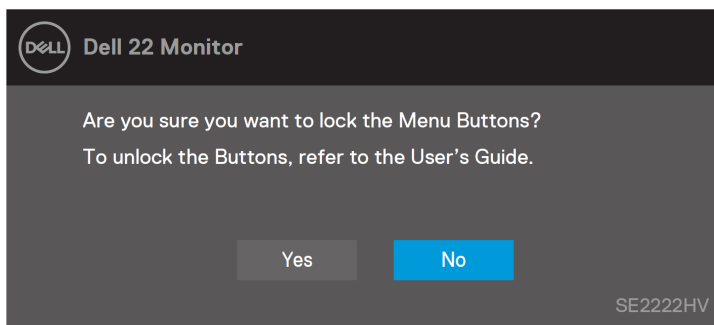

NOTĂ: Mesajul poate fi un pic diferit conform setărilor selectate.

Înainte ca funcția DDC/CI să fie dezactivată, următorul mesaj este afișat.

SE2222H

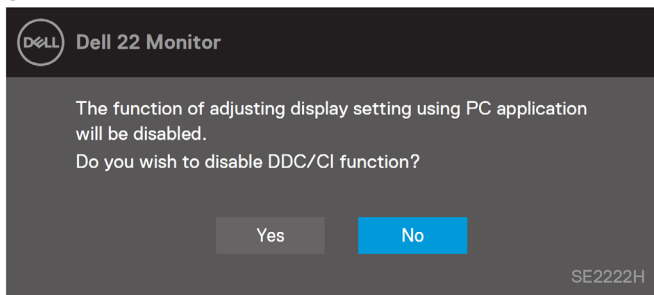

SE2222HV

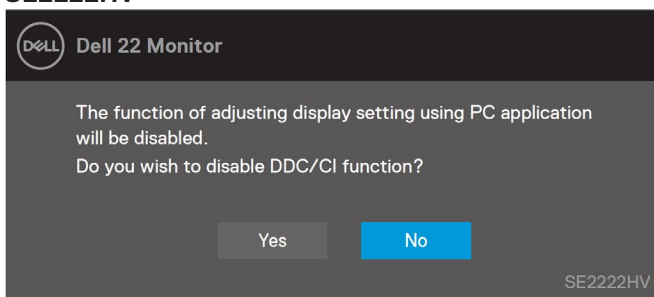

Atunci când monitorul intră în modul Repaus, următorul mesaj apare.

SE2222H

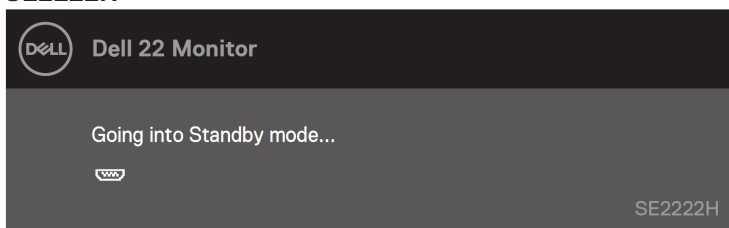

SE2222HV

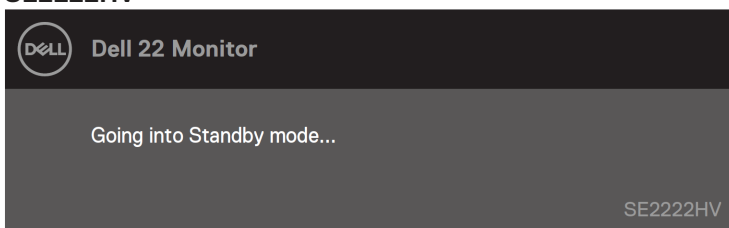

Dacă cablul VGA sau HDMI nu este conectat, o cutie dialog plutitoare apare. Monitorul va intra în modul Repaus după ce a stat 4 minute în această stare.

SE2222H



SE2222H

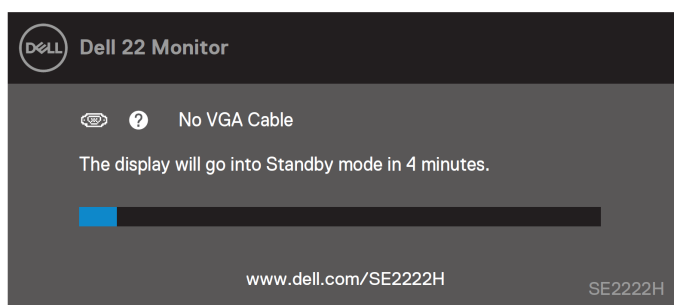

SE2222HV

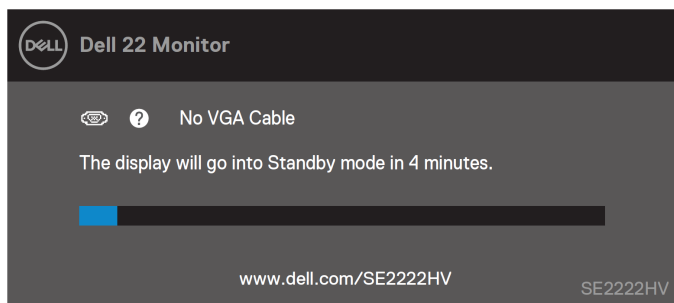

A se vedea [Dezanare](#) pentru mai multe informații.

Setarea rezoluției afișajului pe monitorul dvs.

Setarea rezoluției afișajului la 1920 x 1080

Pentru o performanță mai bună, setați rezoluția la 1920 x1080 pixeli prin efectuarea următorilor pași:

În Windows 7:

1. Click Dreapta pe desktop și click pe **Rezoluție Ecran**.
2. Click pe meniul derulant al **Rezoluției Ecranului** și selectați 1920 x 1080.
3. Click OK

În Windows 8 sau Windows 8.1:

1. Selectați icoana Desktop pentru a schimba la desktopul classic.
2. Click Dreapta pe desktop și click **Rezoluție Ecran**.
3. Click pe meniul derulant al **Rezoluției Ecranului** și selectați 1920 x 1080.
4. Click OK.

În Windows 10:

1. Click Dreapta pe desktop și click **Afișaj Setări**.
2. Click **Setări Avansate Afișaj**.
3. Click pe meniul derulant sub **Rezoluție** și selectați 1920 x 1080.
4. Click **Aplicare**

Dacă nu vedeți rezoluția recomandată ca și o opțiune, s-ar putea să nu aveți nevoie să actualizați driverul de grafice. Folosiți una din următoarele metode să actualizați driverele de grafice:

Computer Dell

1. Mergeți la <https://www.dell.com/support>, intrați pe eticheta de serviciu, și descărcați ultimul driver pentru cardul de grafice.
2. După instalare a driverelor pentru adaptor grafice, încercați să setați rezoluția la 1920 x 1080 din nou.



NOTĂ: Dacă nu puteți să setați rezoluția la 1920 x 1080, vă rugăm să contactați Dell pentru a întreba despre adaptoarele graficelor care au suport pentru aceste rezoluții.

Computer care nu este Dell

În Windows 7:

1. Click Dreapta pe desktop și click **Personalizare**.
2. Click **Schimbare Afișare Setări**.
3. Click **Setări Avansate**.
4. Identificare furnizor controlor grafice de la descrierea din partea de sus a ferestrei. Spre exemplu, NVIDIA, AMD, Intel, ș.a.m.d.
5. Referire la website furnizorii carduri grafice pentru driver actualizat. Spre exemplu, <https://www.AMD.com> sau <https://www.NVIDIA.com>.
6. After installing the drivers for your graphics adapter, attempt to set the resolution to 1920 x 1080 again.

În Windows 8 sau Windows 8.1:

1. Selectați icoana Desktop pentru a schimba la desktopul classic.
2. Click Dreapta pe desktop și click **Personalizare**.
3. Click **Schimbare Afișare Setări**.
4. Click **Setări Avansate**.
5. Identificare furnizor controlor grafice de la descrierea din partea de sus a ferestrei. Spre exemplu, NVIDIA, AMD, Intel, ș.a.m.d.
6. Referire la website furnizorii carduri grafice pentru driver actualizat. Spre exemplu, <https://www.AMD.com> sau <https://www.NVIDIA.com>.
7. După instalare a driverelor pentru adaptor grafice, încercați să setați rezoluția la 1920 x 1080 din nou.

În Windows 10:

1. Click Dreapta pe desktop și click **Setări Afișaj**.
2. Click **Setări afișaj avansate**.
3. Click **Proprietăți adaptor afișaj**.
4. Identify your graphics controller supplier from the Descriere at the top of the window. For example, NVIDIA, AMD, Intel, and so on.
5. Referire la website furnizorii carduri grafice pentru driver actualizat. Spre exemplu, <https://www.AMD.com> sau <https://www.NVIDIA.com>.
6. După instalare a driverelor pentru adaptor grafice, încercați să setați rezoluția la 1920 x 1080 din nou.



NOTĂ: Dacă nu sunteți capabil să setați rezoluția recomandată, vă rugăm să contactați producătorul computerului sau considerați să cumpărați un adaptor graphic care are suport la rezoluția video.

Folosirea înclinării

Puteți să înclinați monitorul pentru un unghi de vedere confortabil.



NOTĂ: Standul nu este atașat atunci când monitorul este livrat din fabrică.

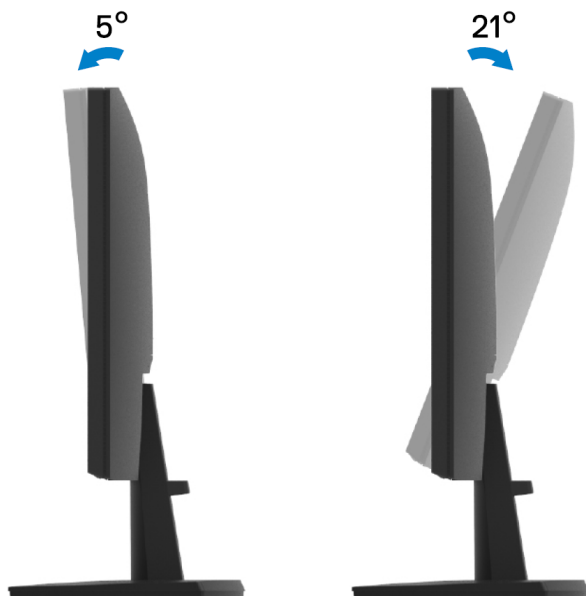

Depanare

⚠ ATENȚIE: Înainte de a începe orice procedură din această secțiune, urmăriți [Instrucțiunile de Siguranță](#).

Auto-testare

Monitorul furnizează o caracteristică de test propriu care permite să verificați dacă monitorul funcționează corespunzător. Dacă monitorul sau computerul sunt corespunzător conectate dar ecranul monitorului rămâne închis, rulați testul propriu al monitorului să efectueze următorii pași:

1. Opriți atât computerul cât și monitorul.
2. Deconectați toate cablurile video de la monitor. În acest fel, computerul nu are cum să fie implicat.
3. Porniți monitorul.

Dacă monitorul funcționează corespunzător, detectează că nu este semnal și că unul din următoarele mesaje apare. În timpul modului test propriu, alimentarea LED rămâne albă.

SE2222H

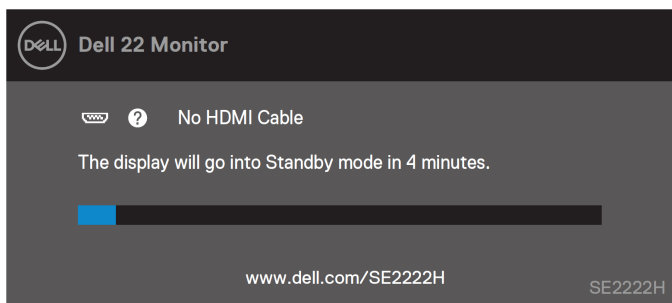

SE2222H

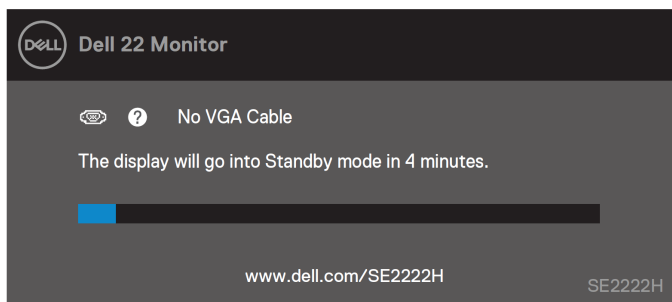

SE2222HV

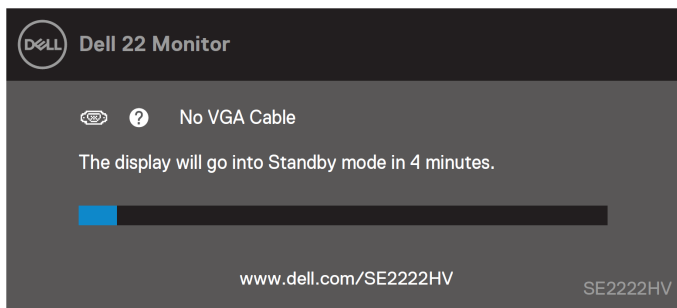

NOTĂ: Acest mesaj apare de asemenea în timpul operării normale, atunci când cablul video este deconectat sau avariata.

4. Opriți monitorul sau reconectați cablul video; după care porniți computerul dvs. și monitorul.

Dacă monitorul rămâne închis după ce ați reconectat cablurile, verificați controlorul video și computerul dvs.

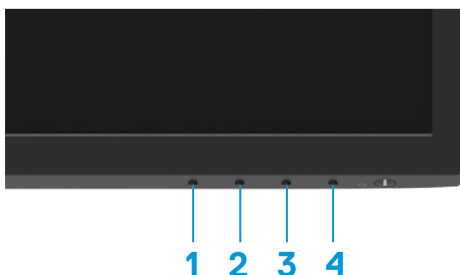

Diagnostiche încorporate

Monitorul dvs. are o unealtă diagnostic încorporată care ajută să determine dacă orice anomalie ecran pe care o experimentați este o problemă inerentă cu monitorul, sau cu computerul și cardul video.



Etichetă	Descriere
1	Butonul 1
2	Butonul 2
3	Butonul 3
4	Butonul 4

Pentru a rula diagnosticul încorporat:

1. Asigurați-vă că ecranul este curat (fără particule de praf pe suprafața ecranului).
2. Apăsați și țineți apăsat **Butonul 4** pentru aproximativ 4 secunde și așteptați meniul care apare.
3. Folosiți **Butonul 1** sau **2** să selectați  și apăsați  pentru confirmare.
Un model de testare gri apare la începutul programului de diagnostic.
4. Inspectați cu atenție ecranul pentru anomalii.
5. Apăsați **Butonul 1** pentru a schimba modelul de testare.
6. Repetați pașii 4 sau 5 pentru a inspecta afișajul în roșu, verde, albastru, egru, alb și ecranele text.
7. Atunci când sunteți la Culoarea albă la ecranul test, verificați pentru uniformitate culoare albă și dacă apare culoare albă verzuie/ roșiatică, etc.
8. Apăsați **Butonul 1** pentru a opri programul de diagnostic.

Probleme comune

Următorul tabel furnizează informații generale despre probleme comune monitor pe care le puteți întâmpina și posibile soluții:

Simptome comune	Soluții posibile
Fără video/ Alimentare LED oprit	<ul style="list-style-type: none">Asigurați-vă că, cablul video conectat la monitor și computer este conectat corespunzător și sigur.Verificați dacă alimentarea energie funcționează corespunzător folosind orice echipament electric.Asigurați-vă că butonul alimentare este apăsat.Asigurați-vă că sursa intrare corespunzătoare este selectată folosind meniul Intrare Sursă.
Fără video/ Alimentare LED pornit	<ul style="list-style-type: none">Creșteți luminozitatea și contrastul folosind OSD.Efectuați verificarea caracteristicii de auto-testare a monitorului.Verificați pentru pini îndoșiți sau stricați din conectorul cablul video.Rulați diagnosticul încorporat.Asigurați-vă că sursa intrare corespunzătoare este selectată folosind meniul Intrare Sursă.
Focusare slabă	<ul style="list-style-type: none">Eliminați cablurile extensie videoResetați monitorul la Setările din Fabrică (Resetare Fabrică).Schimbați rezoluția video la rata aspect corectă.
Video care Tremură/ Agitat	<ul style="list-style-type: none">Resetați monitorul la Setările din Fabrică (Resetare Fabrică).Verificați factorii de mediu.Relocați monitorul și testul în altă cameră.
Pixeli lipsă	<ul style="list-style-type: none">Alimentare ciclu Pornit-Oprit.Pixel care este permanent oprit este un defect natural care apare în tehnologia LCD.Pentru mai multe informații despre Calitatea Monitor Dell și Politica Pixel, a se vedea site-ul Suport Dell la www.dell.com/pixelguidelines.
Pixeli blocați	<ul style="list-style-type: none">Alimentare ciclu Pornit-Oprit.Pixel care este permanent oprit este un defect natural care apare în tehnologia LCD.Pentru mai multe informații despre Calitatea Monitor Dell și Politica Pixel, a se vedea site-ul Suport Dell la: www.dell.com/pixelguidelines.
Probleme Luminozitate	<ul style="list-style-type: none">Resetați monitorul la Setările din Fabrică (Resetare Fabrică).Ajustare controale luminozitate și contrast folosind OSD.
Distorsiune geometrică	<ul style="list-style-type: none">Resetați monitorul la Setările din Fabrică (Resetare Fabrică).Ajustare controale orizontale și verticale folosind OSD.
Linii Orizontale/Verticale	<ul style="list-style-type: none">Resetați monitorul la Setările din Fabrică (Resetare Fabrică).Efectuare verificare caracteristică test propriu monitor și determinați dacă aceste linii sunt de asemenea în modul test propriu.Verificați pentru pini îndoșiți sau stricați din conectorul cablul video.Rulați diagnosticul încorporat.

Simptome comune	Soluții posibile
Probleme sincronizare	<ul style="list-style-type: none"> • Resetați monitorul la Setările din Fabrică (Resetare Fabrică). • Efectuați verificare caracteristică test propriu monitor pentru a determina dacă apare ecran amestecat în modul test propriu. • Verificați pentru pini îndoșiți sau stricați din conectorul cablul video. • Reporniți computerul în modul sigur.
Probleme legate de siguranță	<ul style="list-style-type: none"> • A nu se efectua nici un pas de depanare. • Contactați imediat Dell.
Probleme intermitente	<ul style="list-style-type: none"> • Asigurați-vă dacă cablul video conectat la monitorul computerului este conectat corespunzător și sigur. • Resetați monitorul la Setările din Fabrică (Resetare Fabrică). • Efectuați verificarea caracteristicii testului propriu al monitorului pentru a determina dacă problema intermitentă apare în modul test propriu.
Culoare lipsă	<ul style="list-style-type: none"> • Efectuați verificarea caracteristicii de auto-testare a monitorului. • Ensure that the video cable connecting the monitor to the computer is connected properly and is secure. • Verificați pentru pini îndoșiți sau stricați din conectorul cablul video.
Culoare greșită	<ul style="list-style-type: none"> • Încercați diferite Moduri Presetare în setări Culoare OSD. Ajustare valoare R/G/B în Culoare Personalizată în setări Culoare OSD. • Schimbați Formatul Intrare Culoare la RGB sau YCbCr/YPbPr în setările Culori OSD. • Rulați diagnosticul încorporat.
Retenția imaginii de la o imagine statică rămasă pe monitor pentru o perioadă lungă de timp	<ul style="list-style-type: none"> • Setati ecranul pentru oprire după câteva minute al timpului de repaus ecran. Acestea pot fi ajustate în Opțiunile Alimentare Windows sau setări Salvare Energie Mac. • Alternativ, folosiți o salvare ecran dinamică de schimbare.
Video fals sau suprafilmare	<ul style="list-style-type: none"> • Schimbați Timpul de Răspuns în Afișajul OSD la Rapid sau Normal depinde de aplicația dvs. și folosire.

Probleme specific produs

Simptome comune	Soluții posibile
Imaginea ecran este prea mică	<ul style="list-style-type: none">• Verificați setările Rată Aspect în setările Afișaj OSD.• Resetați monitorul la Setările din Fabrică (Resetare Fabrică).
Nu se poate ajusta monitorul cu butoanele de partea de jos a panoului.	<ul style="list-style-type: none">• Opriti monitorul, decuplați cablul de alimentare, recuplați, și porniți monitorul.• Verificați dacă meniul OSD este blocat. Dacă da, apăsați și țineți butonul de leșire (butonul 4) pentru patru secunde pentru deblocare.
Nici un semnal intrare atunci când controalele utilizator sunt apăstate	<ul style="list-style-type: none">• Verificați sursa semnal. Asigurați-vă dacă computerul nu este în mod repaus sau mod adormit prin mișcarea mouse-ului sau prin apăsarea unei taste pe tastatură.• Verificați dacă cablul video este conectat corespunzător. Deconectați și reconectați cablul video dacă este necesar.• Resetați computerul sau player-ul video.
Poza nu umple întregul ecran	<ul style="list-style-type: none">• Datorită diferitelor formaturi video (rată aspect) al DVD-urilor, monitorul poate afișa pe ecran complet.• Rulați diagnosticul încorporat.

Apendice

Notificări FCC (Doar USA) și alte Informații Regulatorii

Pentru notificări FCC și alte informații regulatorii, consultați site-ul web privind conformitatea cu reglementările, situat la adresa https://www.dell.com/regulatory_compliance.

Contactați Dell

Pentru clienți din Statele Unite, sunați la 800-WWW-DELL (800-999-3355).



NOTĂ: Dacă nu aveți conexiune Internet activă, puteți găsi informațiile contact pe factura de cumpărare, bon de ambalare, factură sau catalog de produse Dell.

Dell furnizează diferite suporturi online și telefonic și servicii opțiuni. Disponibilitatea variază în funcție de țară și produs, și unele servicii nu pot fi disponibile în zona voastră.

- Asistență tehnică online — www.dell.com/support/monitors
- Contactați Dell — www.dell.com/contactdell

Baza de date a produselor UE pentru eticheta energie și fișa de informații produs

SE2222H:<https://eprel.ec.europa.eu/qr/557072>