

Dell SE2222H/SE2222HV

Felhasználói útmutató

Monitor modell: SE2222H/SE2222HV
Kötelező modell: SE2222Ht/SE2222Hf/SE2222HVf



MEGJEGYZÉS, FIGYELEM ÉS FIGYELMEZTETÉS



MEGJEGYZÉS: A MEGJEGYZÉS fontos információkat jelöl, amelyek segítenek a számítógépe jobb használatában.



FIGYELEM: A FIGYELEM a hardverkárosodás vagy adatvesztés potenciális veszélyét jelzi, ha Ön nem követi a kapott instrukciókat.



FIGYELMEZTETÉS: A FIGYELMEZTETÉS potenciális anyagi károsodás, személyi sérülés illetve haláleset kockázatát jelzi.

Szerzői jog © 2021 Dell Inc. vagy annak leányvállalatai. Minden jog fenntartva. A Dell, az EMC, és egyéb márkanevek a Dell Inc. vagy leányvállalatai védjegyei. A többi márkanev és védjegy felett a saját tulajdonosa rendelkezhet.

2021 - 06

Rev. A00

Tartalom

Biztonsági előírások	5
Az Ön monitoráról	6
A csomag tartalma	6
Termékjellemzők.....	8
Azonosító funkciók és vezérlők.....	9
A monitor műszaki adatai.....	12
Tüskék kijelölése	17
Plug and play képesség.....	19
LCD monitor minőség és a pixelhibákra vonatkozó üzletpolitika	19
Ergonómia	20
A kijelzője kezelése és mozgatása	22
Karbantartási irányelvek	23
A monitor üzembe helyezése	24
A tartóállvány csatlakoztatása.....	24
A monitor csatlakoztatása	28
A kábelek rendezése	29
A monitorállvány eltávolítása.....	29
Falra erősítés (opcionális).....	32

A monitor működtetése	33
A monitor bekapcsolása	33
Az elülső panelen lévő vezérlőgombok használata	33
Az OSD zár funkció használata	35
A képernyőkijelzés (OSD) menü használata	39
A kijelző képfelbontásának beállítása a monitoron	61
A billentés funkció használata	63
Hibaelhárítás	64
Öntesztelés	64
Beépített diagnosztika	66
Általános problémák	67
Termékspecifikus problémák.....	69
Melléklet	70
FCC közlemények (csak az USA területén) és egyéb szabályozó információk	70
Kapcsolat a Dell céggel	70
EU termékadatbázis az energia címkékhez és termékadatlapokhoz.....	70

Biztonsági előírások

Az alábbi biztonsági irányelvek betartásával megvédheti a monitorát a potenciális károsodástól, és gondoskodhat a személyes biztonságáról. Hacsak nincs másként feltüntetve, a jelen dokumentumban szereplő valamennyi eljárás feltételezi, hogy Ön figyelmesen elolvasta a monitorral szállított biztonsági tudnivalókat.



A monitor használata előtt olvassa el a monitorral szállított, és a termékre is rányomtatott biztonsági tudnivalókat. Tartsa a dokumentációt biztos helyen, hogy később is elővehesse.



FIGYELEM: A jelen dokumentációban megadottaktól eltérő vezérlők, beállítások vagy eljárások használata áramütést, elektromos kockázatot, és/vagy mechanikai veszélyhelyzeteket eredményezhet.

- Helyezze a monitort szilárd, vízszintes felületre, és kezelje óvatosan. A képernyő törékeny, és megrongálódhat, ha elejti vagy erősebben megüti.
- Mindig győződjön meg róla, hogy a monitort olyan elektromos besorolású, hogy működhet az Ön lakóhelyén rendelkezésre álló AC (váltóáram) áramforrással.
- Tartsa a monitort szobahőmérsékleten. A túlzott hideg vagy meleg körülmények előnytelenül hatnak a kijelző folyadékkristályaira.
- Egy közeli, jól megközelíthető fali konnektorba csatlakoztassa a monitor tápkábelét. Lásd a **A monitor csatlakoztatása** című részt.
- Ne helyezze a monitort nedves felületre vagy víz közelébe, és ne használja ilyen körülmények között.
- Ne tegye ki a monitort heves vibrációnak vagy olyan feltételeknek, ahol erős ütés érheti. Például, ne helyezze a monitort egy autó csomagtartójába.
- Ha előreláthatóan hosszabb ideig nem használja, húzza ki a monitort a konnektorból.
- Az áramütés elkerülése érdekében ne próbálja eltávolítani a monitor semmilyen burkolatát, és ne érjen a monitor belsejéhez.





Az Ön monitoráról

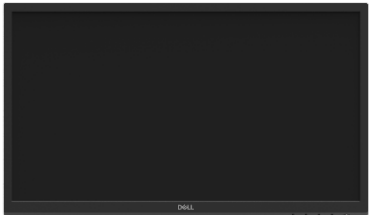

A csomag tartalma

Az Ön monitorát a táblázatban feltüntetett alkatrészekkel szállítjuk. Ha az alkatrészek bármelyike hiányzik, értesítse a Dell céget. További információkért lásd a [Kapcsolat a Dell céggel](#) fejezetet.

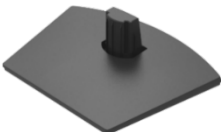
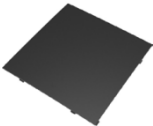
 **MEGJEGYZÉS:** Egyes elemek opcionálisak lehetnek, és nem feltétlenül részei a monitor csomagnak. Egyes tulajdonságok nem feltétlenül elérhetők bizonyos országokban.

 **MEGJEGYZÉS:** Ahhoz, hogy bármilyen más talppal vagy állvánnyal szerelje, lásd a talphoz mellékelt dokumentációt.

	Kijelző
	Állványmagasító
	Állvány alaprész
	VESA burkolat
	Tápkábel (országoként változhat)

	<p>VGA kábel (csak SE2222HV)</p>
	<p>HDMI kábel (csak SE2222H)</p>
	<ul style="list-style-type: none"> ♦ Gyors üzembe helyezési útmutató ♦ Biztonsági és kötelező információk

Termékjellemzők

A Dell SE2222H/SE2222HV monitor tulajdonságai: aktív mátrix, vékonyfilm-tranzisztor (TFT), folyadékkristályos kijelző (LCD), antisztatikus burkolat, és LED-es háttérvilágítás.

A monitor tulajdonságai között szerepelnek a továbbiak:

- 54,48 cm (21,45 hüvelyk) átmérőjű látható képtartomány (átlósan mérve).1920 x 1080 képpontos felbontás, teljes képernyős megjelenítési támogatással alacsonyabb felbontások esetén.
- 178 fokos, széles betekintési szög vertikális és horizontális irányban.
- **SE2222H**: A HDMI csatlakoztathatóság egyszerűvé teszi és megkönnyíti az örökölt és új rendszerekhez való csatlakoztatást.
- Plug and play funkcióra képes, ha támogatja azt a számítógépe.
- Képernyőkijelzések (OSD) finomhangolás a beállítás és a képernyő-optimalizálás megkönnyítése érdekében.
- ≤ 0,3 W teljesítmény készenléti üzemmódban.
- Optimalizált szemkényvel, villódzásmentes képernyővel.
- A monitor villódzásmentes TÜV-tanúsítvánnyal rendelkező funkciót alkalmaz, amely eltünteti a szemmel látható villódzást, komfortos látásélményt nyújt, és megakadályozza, hogy a felhasználók szemerőltetéstől és szemfáradástól szenvedjenek.
- Kábelzárrés.
- Arzénmentes üveg és higanymentes panel.
- Csökkentett BFR/PVC-tartalom (a monitorban lévő áramköröket BFR/PVC-mentes lemezekből készítik).
- RoHS-megfeleléség.



FIGYELMEZTETÉS: A képernyő által kibocsátott kék fény lehetséges hosszú távú hatásai károsíthatják a szemet, többek között szemfáradást, digitális szemerőltetést, stb. okozhatnak. A ComfortView funkciót úgy tervezték, hogy csökkentse a monitor által kibocsátott kék fény mennyiségét, ezáltal optimalizálja a szem komfortérzetét.

Azonosító funkciók és vezérlők

Előlnézet

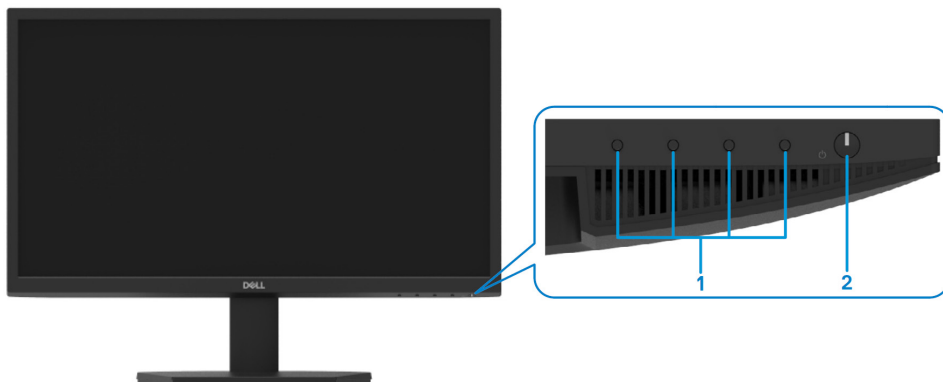

Címke	Leírás	Használat
1	Funkciógombok	A képernyőkijelzés (OSD) menü eléréséhez, és szükség esetén a beállítások módosításához. További információkért lásd a Az előlő panelen lévő vezérlőgombok használata című részt.
2	Be/kikapcsoló gomb (LED-es jelzőlámpával)	A monitor be- vagy kikapcsolásához. Az állandó fehér fény azt jelzi, hogy a monitor be van kapcsolva, és hibátlanul működik. A villogó fehér fény azt jelzi, hogy a monitor készenléti üzemmódban van.

Hátulnézet

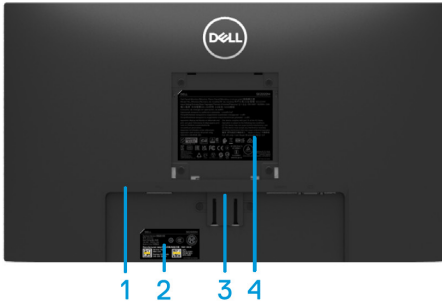

Monitorállvány nélkül



Monitorállvánnyal

Címke	Leírás	Használat
1	Kábelzárrés	A monitor biztosításához, egy biztonsági zár segítségével (külön beszerezendő).
2	Kötelező címke, vonalkód, sorozatszám és szervizcímke	A kötelező jóváhagyások listája. Tekintse meg ezt a címkét, ha kapcsolatba kell lépnie a Dell céggel technikai támogatásért. A szervizcímke egy egyedi alfanumerikus azonosító, amely lehetővé teszi, hogy a Dell szerviztechnikusai azonosítsák a hardveres összetevőket a számítógépében, és hozzáférjenek a jótállási információkhoz.
3	Állványkioldó gomb	Leválasztja az állványt a monitorról.
4	Kötelező információk	A kötelező jóváhagyások listája.
5	Kábelrendező rész	A kábelek rendezésére.

Oldalnézet



Alulnézet, monitorállvány nélkül

SE2222H



Címke	Leírás	Használat
1	Hálózati csatlakozó port	A monitor tápkábelének csatlakoztatására szolgál.
2	HDMI csatlakozó port	A monitor számítógéphez csatlakoztatására egy HDMI kábel segítségével.
3	VGA csatlakozó port	A monitor számítógéphez csatlakoztatására egy VGA kábel segítségével.

SE2222HV



Címke	Leírás	Használat
1	Hálózati csatlakozó port	A monitor tápkábelének csatlakoztatására szolgál.
2	VGA csatlakozó port	A monitor számítógéphez csatlakoztatására egy VGA kábel segítségével.

A monitor műszaki adatai

Leírás	Értékek
Képernyő típusa	Aktív mátrixú TFT LCD
Paneltípus	Vertikális igazítás (Vertical Alignment; VA)
Látható terület	
Képátló	544,83 mm (21,45 hüvelyk)
Aktív terület:	
Horizontális	478,66 mm (18,84 hüvelyk)
Vertikális	260,28 mm (10,25 hüvelyk)
Terület	1245,86 cm ² (193,11 hüvelyk ²)
Képpontsűrűség	0,249 x 0,241 mm
Képpont per hüvelyk (PPI)	103
Betekintési szög:	
Horizontális	178° (tipikus)
Vertikális	178° (tipikus)
Fényerő	250 cd/m ² (tipikus)
Kontrasztarány	3000:1 (tipikus)
Kapcsolótábla burkolat	3H keménységű tükröződésmentes kijelző
Háttérvilágítás	LED szegélyvilágítási rendszer
Válaszidő (Szürkétől szürkéig)	Normál üzemmód 12 ms Gyors üzemmód 8 ms
Színmélység	16,7 millió szín
Színskála	CIE 1931 (72%)
Dell monitor menedzser kompatibilitás	Igen
Csatlakoztathatóság	SE2222H: egy VGA port és egy HDMI 1.4 (HDCP 1.4) port. SE2222HV: egy VGA port.
Foglalat szélessége (a monitor szegélye az aktív területig)	- Fent: 12,8 mm (0,50 hüvelyk) - Bal/Jobb: 12,8 mm (0,50 hüvelyk) - Lent: 16,92 mm (0,67 hüvelyk)
Biztonság	Kábelzárrés a biztonsági zárhoz (opcionális, külön beszerzendő)
Billenési szög	-5° és 21° között

Képfelbontás, műszaki adatok

Leírás	Értékek
Horizontális pásztázási tartomány	30 kHz – 83 kHz (automatikus)
Vertikális pásztázási tartomány	48Hz – 75Hz (automatikus)
Maximális előre beállított felbontás	1920 x 1080 felbontáson 60 Hz

Előre beállított kijelzési módok

Megjelenítési mód	Horizontális frekvencia (kHz)	Vertikális frekvencia (Hz)	Órajel (pixelfrekvencia) (MHz)	Szinkronizálási polaritás (Horizontális/Vertikális)
720 x 400	31,5	70,1	28,3	-/+
640 x 480	31,5	60,0	25,2	-/-
640 x 480	37,5	75,0	31,5	-/-
800 x 600	37,9	60,3	40,0	+/+
800 x 600	46,9	75,0	49,5	+/+
1024 x 768	48,4	60,0	65,0	-/-
1024 x 768	60,0	75,0	78,8	+/+
1152 x 864	67,5	75,0	108,0	+/+
1280 x 1024	64,0	60,0	108,0	+/+
1280 x 1024	80,0	75,0	135,0	+/+
1600 x 900	60,0	60,0	108,0	+/+
1920 x 1080	67,5	60,0	148,5	+/+

Elektromos műszaki adatok

Leírás	SE2222H	SE2222HV
Videóbemeneti jelek	<ul style="list-style-type: none"> • Analóg RGB: 0,7 V ± 5 %, 75 Ω bemeneti impedancia • HDMI 1.4 (HDCP 1.4), 600 mV minden egyes differenciális vezeték, 100 Ω bemeneti impedancia differenciális vezetékpáronként 	<ul style="list-style-type: none"> • Analóg RGB: 0,7 V ± 5 %, 75 Ω bemeneti impedancia
Bemeneti jelek szinkronizálása	Külön horizontális és vertikális szinkronizálás, polaritásmentes TTL szint, SOG (Kompozit SYNC be: zöld)	
AC betápfeszültség/frekvencia/áram	100 VAC – 240 VAC/50 Hz vagy 60 Hz ± 3 Hz/1,5 A (maximum)	
Bekapcsolási áram	30 A (120 V AC betáp) 60 A (240 V AC betáp)	
Áramfogyasztás	0,3 W (Kikapcsolt üzemmód) ¹ 0,3 W (Készenléti üzemmód) ¹ 14,1 W (Bekapcsolt üzemmód) ¹ 22 W (Max) ² 14,2 W (P _{on}) ³ 45,25 kWh (TEC) ³	0,3 W (Kikapcsolt üzemmód) ¹ 0,3 W (Készenléti üzemmód) ¹ 14,1 W (Bekapcsolt üzemmód) ¹ 20 W (Max) ² 14,2 W (P _{on}) ³ 45,25 kWh (TEC) ³

¹ Az EU 2019/2021 és EU 2019/2013 irányelvekben meghatározottak szerint.

² Maximális fényerő és kontraszt beállítással.

³ P_{on}: Áramfogyasztás Bekapcsolt állapotban, az Energy Star teszt módszerre való hivatkozással mérve.

TEC: Teljes áramfogyasztás kWh-ban kifejezve, az Energy Star teszt módszerre való hivatkozással mérve.

A jelen dokumentum csak tájékoztató jellegű, és a laboratóriumi teljesítményt tükrözi. Lehetséges, hogy az Ön termékének más a teljesítménye, az Ön által rendelt szoftvertől, alkatrészekről és perifériás eszközöktől függően, és a cégnek nem kötelezettsége, hogy frissítse ezeket az információkat. Ennek megfelelően a felhasználónak nem érdemes kizárólag ezekre az információkra támaszkodnia, amikor az elektromos tűrőképességről, vagy másról igyekszik döntést hozni. Az itt közölt adatok pontosságára vagy teljességére nincs sem kifejezett, sem hallgatóságos garancia.

Fizikai jellemzők

Leírás	Értékek
Jelkábel típusa: analóg digitális	D-Sub (VGA), 15 tűskés; HDMI, 19 tűskés
Méreték (állvánnyal):	
Magasság	384,08 mm (15,12 hüvelyk)
Szélesség	504,26 mm (19,85 hüvelyk)
Mélység	178,81 mm (7,04 hüvelyk)
Méreték (állvány nélkül):	
Magasság	295,38 mm (11,63 hüvelyk)
Szélesség	504,26 mm (19,85 hüvelyk)
Mélység	49,21 mm (1,94 hüvelyk)
Állvány méretei:	
Magasság	173,93 mm (6,85 hüvelyk)
Szélesség	240,42 mm (9,47 hüvelyk)
Mélység	178,81 mm (7,04 hüvelyk)
Tömeg:	
Csomagolással	4,40 kg (9,70 font)
Felszerelt állvánnyal és kábelekkel	2,89 kg (6,37 font)
Felszerelt állvány és kábelek nélkül (Fali felerősítés vagy VESA tartóállvány szempontok esetén – nincsenek kábelek)	2,34 kg (5,15 font)
Az állványszerelvény tömege	0,33 kg (0,73 font)

Környezeti jellemzők

Leírás	SE2222H	SE2222HV
Hőmérséklet:		
Működési	0 °C és 40 °C között (32 °F és 104 °F között)	
Nem működési:		
Tárolás	• -20°C és 60°C között (-4°F és 140°F között)	
Szállítás	• -20°C és 60°C között (-4°F és 140°F között)	
Páratartalom:		
Működési	10% és 80% között (nem kondenzálódó)	
Nem működési:		
Tárolás	• 5% és 90% között (nem kondenzálódó)	
Szállítás	• 5% és 90% között (nem kondenzálódó)	
Tengerszint feletti magasság:		
Működési (maximális)	5 000 m (16 400 láb)	
Nem működési (maximális)	12 192 m (40 000 láb)	
Hőleadás	75,07 BTU/óra (maximális) 48,1 BTU/óra (tipikus)	68,2 BTU/óra (maximális) 48, BTU/óra (tipikus)

Tűskék kijelölése

D-Sub 15 tűskés csatlakozó

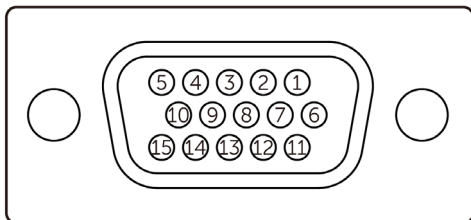

Tűskék száma	Jelkiosztás
1	Videó – vörös
2	Videó – zöld
3	Videó – kék
4	GND
5	Öntesztelés
6	GND-R
7	GND-G
8	GND-B
9	DDC +5 V
10	GND szinkronizálás
11	GND
12	DDC adatok
13	H. szinkronizálás
14	V. szinkronizálás
15	DDC órajel

Tűskék kijelölése

HDMI 19 tűskés csatlakozó

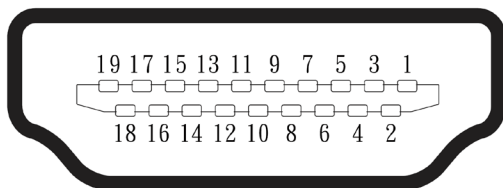

Tűskék száma	Jelkiosztás
1	TMDS ADATOK 2+
2	TMDS ADATOK 2 SHIELD
3	TMDS ADATOK 2-
4	TMDS ADATOK 1+
5	TMDS ADATOK 1 SHIELD
6	TMDS ADATOK 1-
7	TMDS ADATOK 0+
8	TMDS ADATOK 0 SHIELD
9	TMDS ADATOK 0-
10	TMDS ÓRA+
11	TMDS ÓRAPAJZS
12	TMDS ÓRA-
13	CEC
14	Foglalt (N.C. az eszközön)
15	DDC ÓRAJEL (SCL)
16	DDC ADATOK (SDA)
17	DDC/CEC földelt
18	+5 V ÁRAM
19	HOT PLUG DETECT (Csatlakozhat Bekapcsolt Állapotban)

Plug and play képesség

Telepítheti a monitort bármely Plug and Play-kompatibilis rendszerben. A monitor automatikusan elküldi a számítógépnek a Bővített kijelző azonosító adatait (EDID) az Adatcsatorna Kijelző (DDC) protokollokon, így a számítógép konfigurálhatja magát, és optimalizálhatja a monitor beállításait. A legtöbb monitortelepítés automatikus, és szükség szerint különböző beállítások közül választhat. A monitorbeállítások módosításával kapcsolatos további információkért lásd az [A monitor működése](#) című fejezetet.

LCD monitor minőség és a pixelhibákra vonatkozó üzletpolitika

Az LCD monitor gyártási folyamata során normális jelenség, hogy egy vagy több képpont rögzül egy nem módosítható állapotban, amiket nehéz észrevenni, és nem befolyásolják sem a kijelzés minőségét, sem az eszköz használhatóságát. A Dell monitorok minőségével és a pixelhibákra vonatkozó üzletpolitikával kapcsolatos további információkért keresse fel a Dell terméktámogatási oldalát az alábbi címen: www.dell.com/pixelguidelines.

Ergonómia

- △ **FIGYELEM: A billentyűzet helytelen vagy tartós használata sérüléshez vezethet.**
- △ **FIGYELEM: Ha huzamosabb ideig nézi a monitor képernyőjét, az megerőltetheti a szemet.**

A komfort és hatékonyság érdekében tartsa be az alábbi irányelveket a számítógép munkaállomása létrehozása és használata során:

- Úgy helyezze el a számítógépét, hogy munka közben a monitor és a billentyűzet közvetlenül Ön előtt legyen. Kereskedelmileg kaphatók speciális polcok, amelyek segítenek helyesen pozicionálni a billentyűzetét.
- A hosszan tartó monitorhasználat okozta szemerőltetés és a nyak/kar/hát/vállfájdalmak csökkentése érdekében azt javasoljuk:
 1. Állítsa be a képernyő távolságát 20–28 hüvelyknyire (50–70 cm) a szemétől.
 2. Pislogjon gyakran, hogy nedves maradjon a szeme, vagy vízzel nedvesítse a monitor hosszan tartó használata után.
 3. Kétóránként tartson rendszeres 20 perces szünetet.
 4. A szünetek során fordítsa el a tekintetét a monitorról, és nézzen távoli, legalább 6 méterre lévő tárgyra legalább 20 másodpercig.
 5. Végezzen nyújtó gyakorlatokat a szünetek alatt, hogy enyhítse a nyakban, karban, hátban és vállakban felgyűlt feszültséget.
- Gondoskodjon róla, hogy a monitor képernyője szemmagasságban, vagy kicsivel az alatt legyen, amikor a monitor előtt ül.
- Állítsa be a monitor dőlésszögét, valamint a kép kontrasztját és fényerejét.
- Úgy állítsa be a környezeti világítást maga körül (pl. mennyezeti és asztali lámpákkal, ill. a közeli ablakok függönyeivel és redőnyeivel), hogy minimalizálja a tükröződések és a ragyogást a monitor képernyőjén.
- Olyan széket használjon, amely jó deréktámasztást biztosít.
- Tartsa az alkarját vízszintes helyzetben, csuklója maradjon semleges, kényelmes pozícióban a billentyűzet vagy egér használata közben.
- Mindig hagyjon elég teret, hogy pihentethesse a kezét a billentyűzet vagy egér használata közben.
- Hagyja, hogy a felkarja természetesen lógva pihenjen a törzse két oldalán.
- Ügyeljen rá, hogy a talpa a padlóra simulva pihenjen.

- Ülés közben ügyeljen rá, hogy a lába súlya a két lábfejére, és ne az ülés első részére nehezedjen. Állítsa be a széke magasságát, vagy szükség esetén használjon lábtámaszt, hogy megőrizze a megfelelő testtartást.
- Tegye változatossá a munkatevékenységeit. Próbálja meg úgy szervezni a munkáját, hogy ne kelljen huzamosabb ideig egy helyben ülnie és dolgoznia. Próbáljon rendszeres időközönként felállni és járkálni.
- Tartsa az asztala alatti területet akadálymentesen, és ne legyenek ott kábelek és elektromos vezetékek, amik zavarhatnák a kényelmes ülést, vagy amikbe bele lehetne botlani.

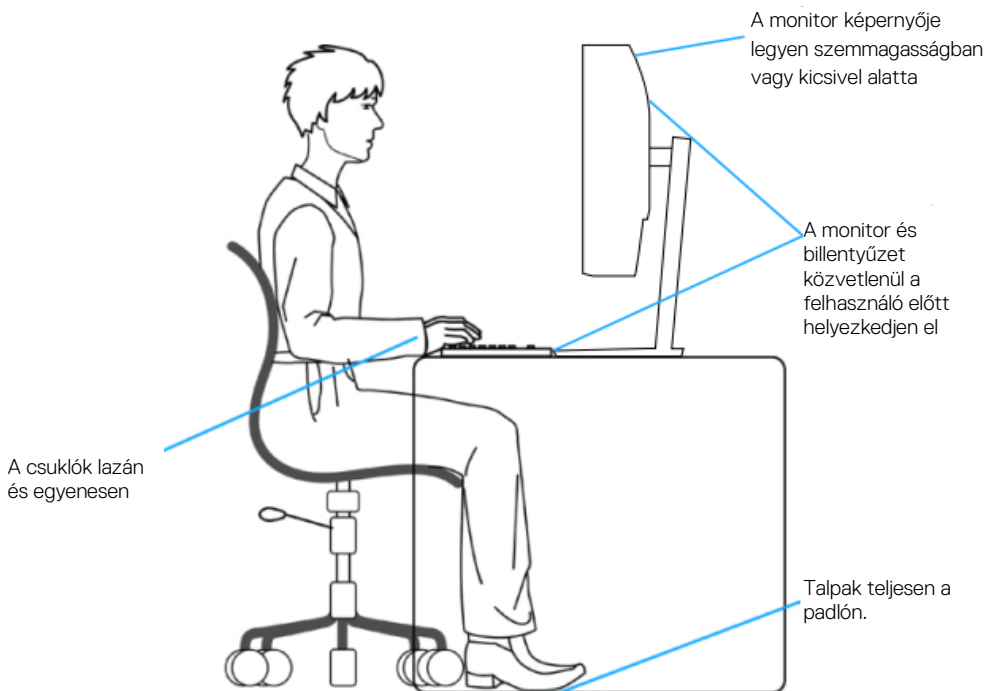

A kijelzője kezelése és mozgatása

A monitor biztonságos kezelése – felemelése és mozgatása – érdekében kövesse az alábbi irányelveket:

- Mielőtt elmozdítaná vagy felemelné a monitort, kapcsolja ki a számítógépet és a monitort is.
- Húzzon ki minden kábelt a monitorból.
- Helyezze bele a monitort annak eredeti dobozába, az eredeti csomagolóanyagokkal.
- Tartsa a monitor alsó szegélyét és oldalát szilárdan, ám anélkül, hogy túl erős nyomást gyakorolna a monitorra a felemelése vagy mozgatása közben.

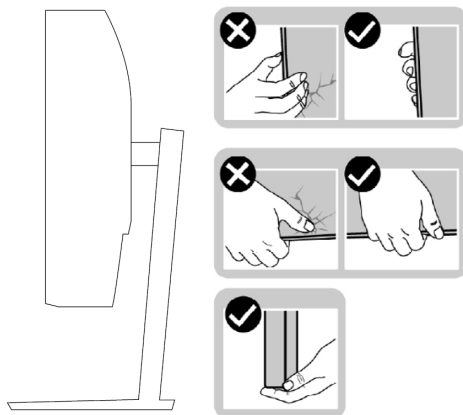

- Amikor felemeli vagy mozgatja a monitort, ügyeljen rá, hogy a képernyő ne Ön felé nézzen, és ne nyomja meg a kijelzési területet, így elkerülheti annak megkarcolását vagy egyéb sérülését.

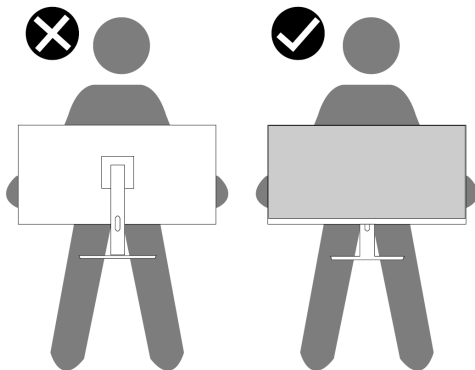

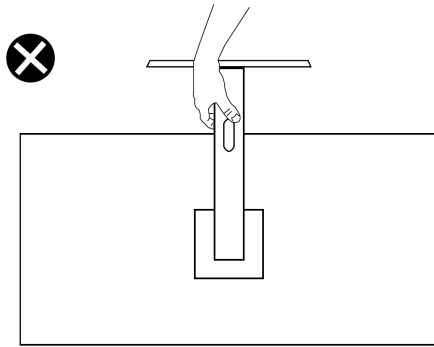

- A monitor szállítása során kerülje el, hogy bármilyen hirtelen ütődés vagy rázkódás érje az eszközt.
- A monitor felemelése vagy mozgatása során ne fordítsa fejjel lefelé a monitort, miközben a tartóállványt vagy állványmagasítót fogja. Ez a monitor véletlenszerű károsodását eredményezheti, vagy személyi sérüléshez vezethet.



Karbantartási irányelvek

A monitor tisztítása

-  **FIGYELMEZTETÉS:** A monitor tisztítása előtt húzza ki a monitor tápkábelét a konnektorból.
-  **FIGYELEM:** A monitor tisztítása előtt olvassa el, és kövesse a **Biztonsági előírások** fejezetben leírtakat.

A helyes gyakorlat érdekében kövesse ezeket az instrukciókat a monitora kicsomagolása, tisztítása vagy kezelése során:

- A képernyő tisztításához enyhén nedvesítsen meg egy puha és tiszta törlőruhát vízzel. Ha lehetséges, használjon speciális képernyő-törlőkendőt, vagy az antisztatikus bevonathoz alkalmas tisztítóoldatot. Ne használjon benzolt, hígítót, ammóniát, dörzsölő hatású tisztítószeret vagy sűrített levegőt.
- A monitor megtisztításához használjon enyhén megnedvesített törlőruhát. Kerülje bármilyen detergens vagy mosószer használatát, mivel egyes mosószerek tejes filmbevonatot hagyhatnak a monitoron.
- Ha fehér port talál a monitoron a készülék kicsomagolásakor, óvatosan törölje le törlőruhával.
- Kezelje óvatosan a monitorát, mivel a fekete képernyő összekarcolódhat.
- A legjobb képminőség megőrzése érdekében használjon dinamikusán változó képernyővédőt, és/vagy kapcsolja ki a monitort, amikor nem használja azt.

A monitor üzembe helyezése

A tartóállvány csatlakoztatása

 **MEGJEGYZÉS:** Amikor a monitort kiszállítják a gyárüzemből, a talp/állvány nincs rászelve.

A monitorállvány csatlakoztatása

1. Csatlakoztassa az állványmagasítót az állvány talp részéhez, csúsztassa rá az állványmagasítót a talprészre, amíg egy kattanással a helyére nem ugrik.



2. Nyissa fel a monitor védőburkolatát.

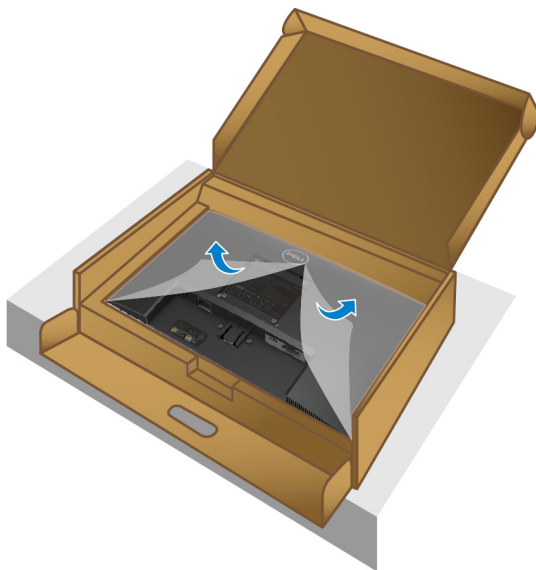

3. Igazítsa az állványmagasító tartókonzolt a monitor hátoldalán lévő barázdákhoz.

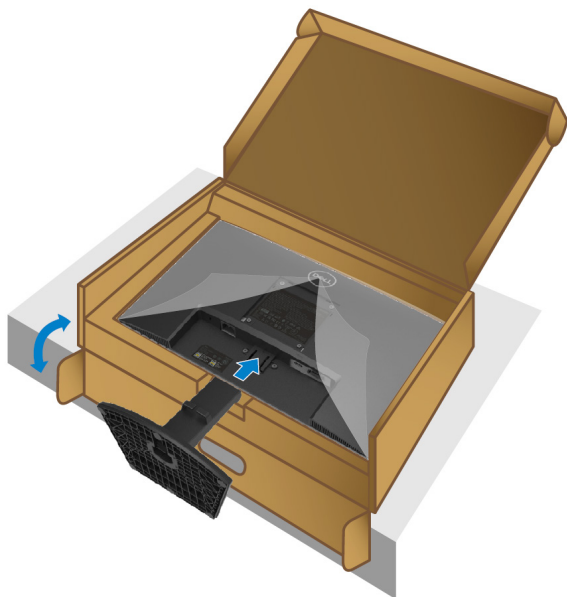

4. Csúsztassa az állványszerelvényt, amíg a helyére nem kattann.

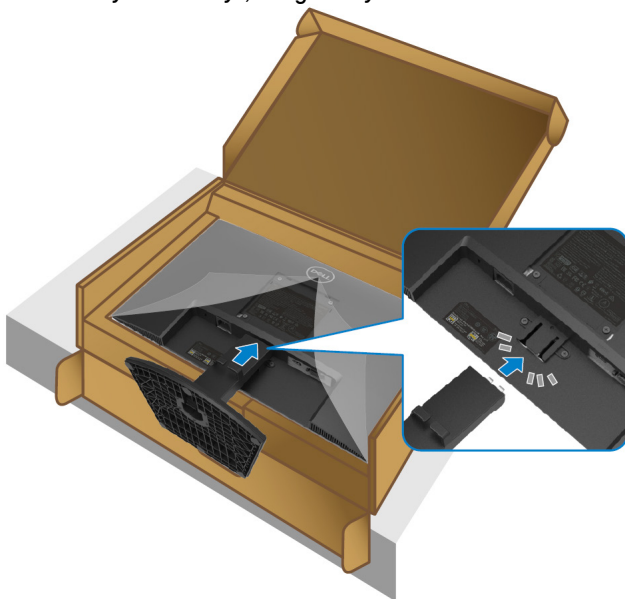

5. Helyezze fel a VESA burkolatot.

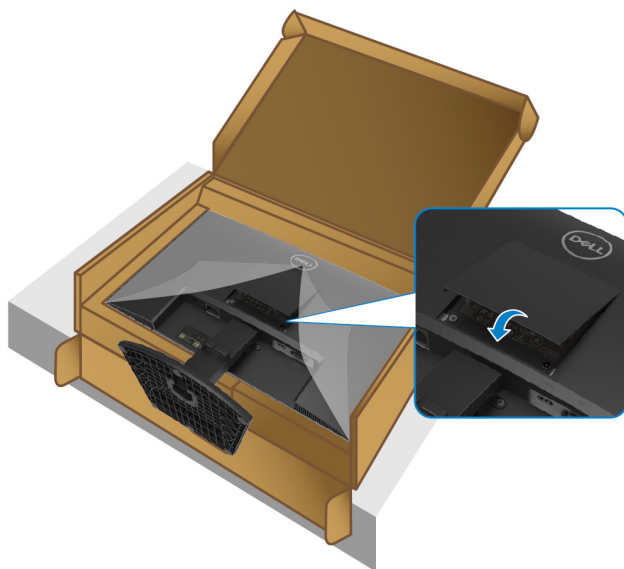

6. Tartsa az állványmagasítót, és óvatosan emelje fel a monitort, majd helyezze egy sima, sík felületre.



7. Emelje le a monitorról a védőburkolatot.

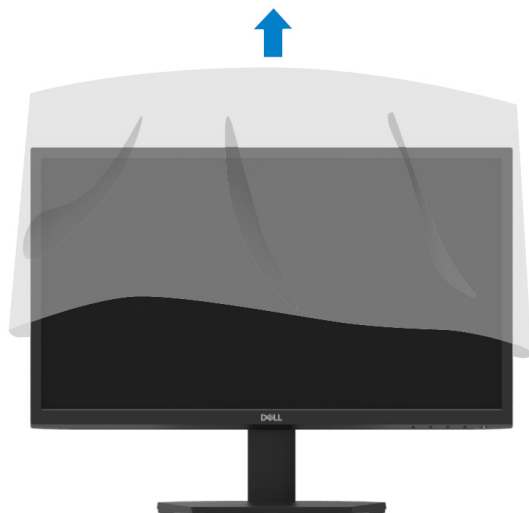

A monitor csatlakoztatása

⚠ FIGYELMEZTETÉS: Mielőtt hozzákezdene az ebben a fejezetben ismertetett bármilyen eljáráshoz, kövesse a [Biztonsági előírások](#) instrukcióit.

📌 MEGJEGYZÉS: Ne csatlakoztassa egyszerre az összes kábelt a számítógéphez. Ajánlott keresztülvezetni a kábeleket a kábelrendező résen, mielőtt csatlakoztatná azokat a monitorhoz.

A monitor csatlakoztatása a számítógéphez:

1. Kapcsolja ki a számítógépet, és húzza ki a tápkábelét.
2. Csatlakoztassa a monitor VGA vagy HDMI kábelét a számítógéphez.

A VGA kábel csatlakoztatása

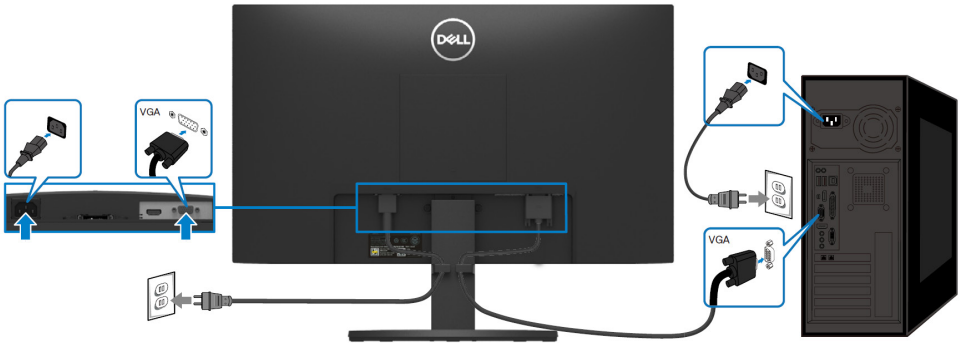

A HDMI kábel csatlakoztatása

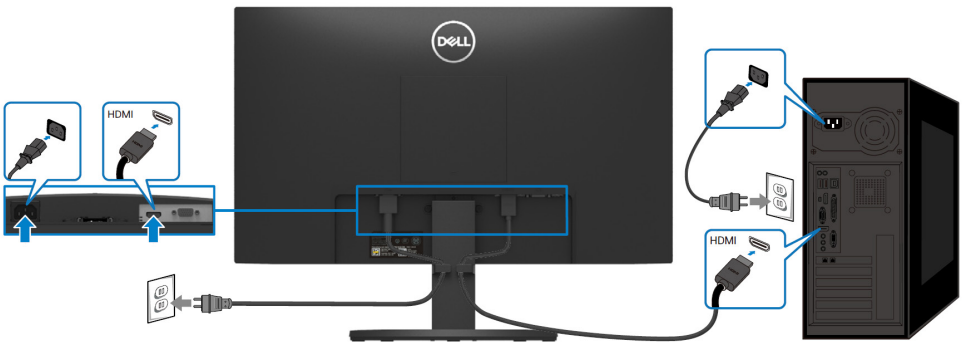

A kábelek rendezése

A monitorhoz csatlakoztatott kábelek vezetéséhez használja a kábelrendező részt.

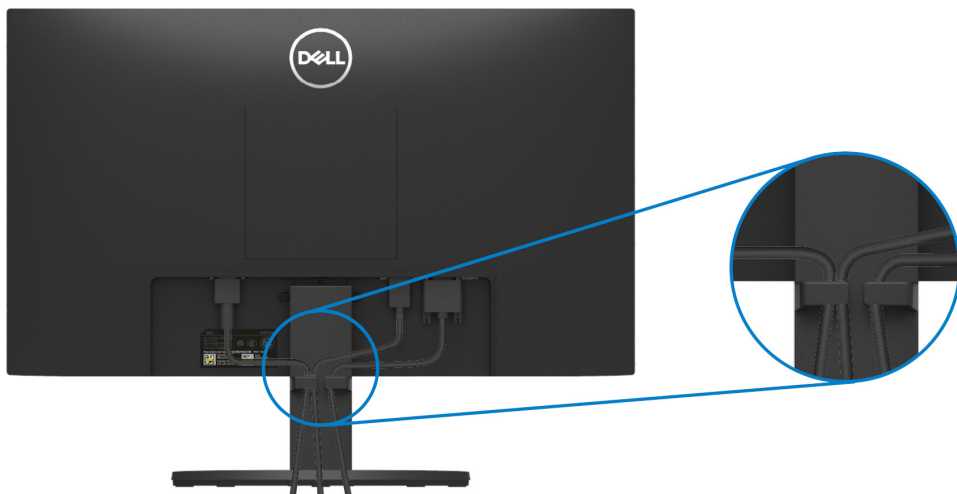

A monitorállvány eltávolítása

 **MEGJEGYZÉS:** A tartóállvány eltávolításakor a képernyő karcodásának megelőzése érdekében ügyeljen rá, hogy a monitort puha, tiszta felületre helyezze.

A talp eltávolításához:

1. Helyezze a monitort egy puha ruhaszövetre vagy párnára az asztal mentén.



2. Billentse a talpat lefelé, hogy hozzáférjen a kioldógombhoz.



3. Egy hosszú csavarhúzó segítségével nyomja meg a kioldógombot.

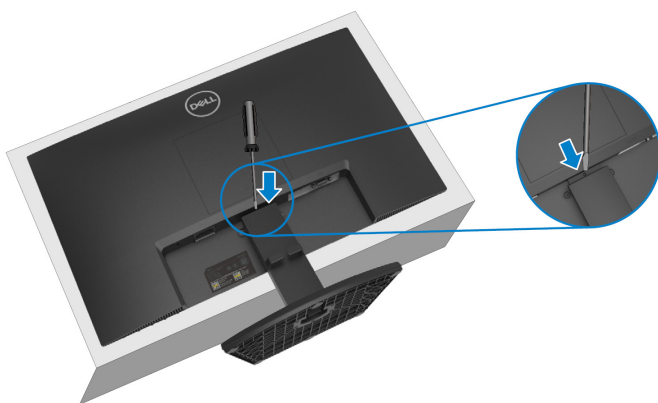

4. Miközben lenyomva tartja a kioldógombot, húzza ki az állványt.

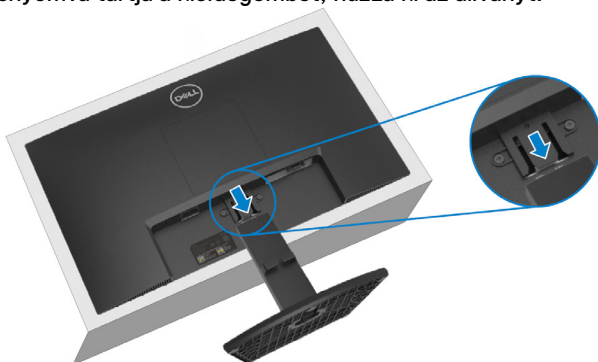

5. Nyomja le a gyorskioldó reteszt a talp alján, így elválaszthatja azt az állványmagasító elemtől.

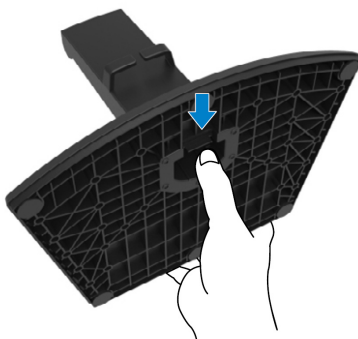

A VESA burkolat eltávolításához:

Nyomja meg a VESA burkolaton lévő kis gödröcskét, hogy elváljon a kijelző hátoldaláról.



Falra erősítés (opcionális)

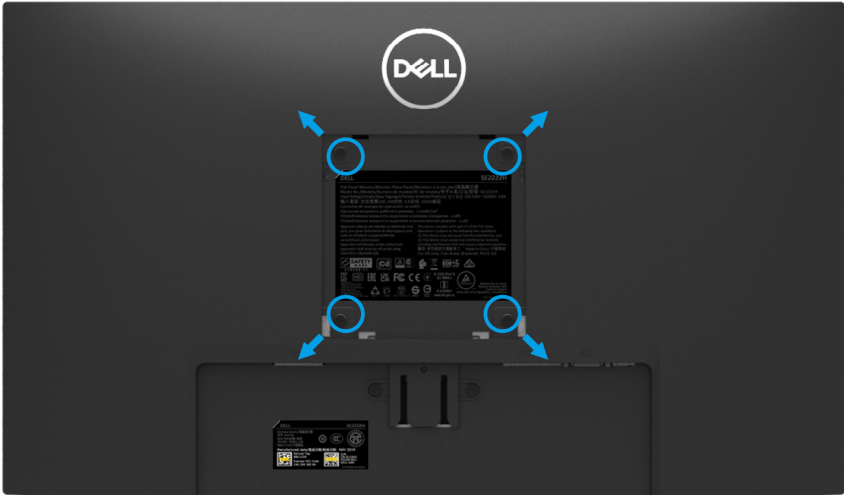

(Csavarméret: M4 x 10 mm).

Olvassa el a VESA kompatibilis falra szerelési kithez mellékelt instrukciókat.

1. Helyezze a monitor panelt egy puha ruhaszövetre vagy párnára egy stabil asztalra.
2. Távolítsa el a talpat. (Lásd a [A monitorállvány eltávolítása](#) című fejezetet)
3. Egy Phillips csillagfejű csavarhúzó segítségével távolítsa el a műanyag burkolatot rögzítő négy csavart.
4. Csatlakoztassa a monitorhoz a fali tartóállvány felszerelési konzolját.
5. Erősítse a monitort a falra. További információkért lásd a fali tartóállvány kithez mellékelt dokumentációt.



MEGJEGYZÉS: Csak azokkal a felsorolt UL, CSA vagy GS fali tartókonzolokkal használható, amelyeknek minimálisan 9,12 kg a teherbírása vagy terhelhetősége.

A monitor működtetése

A monitor bekapcsolása

A monitor bekapcsolásához nyomja meg az  gombot.





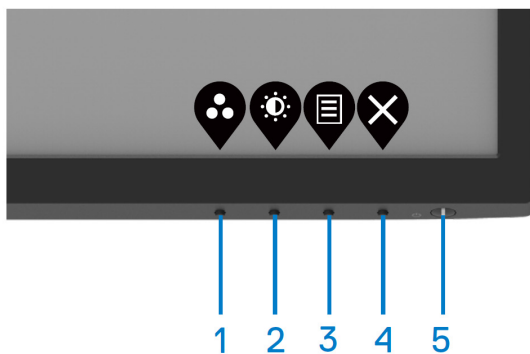

Az elülső panelen lévő vezérlőgombok használata

A kijelzett kép finombeállításához használja a monitor alsó szegélyén lévő vezérlőgombokat.



Az alábbi táblázat leírja a vezérlőgombok funkcióit:

Vezérlőgombok	Leírás
1  Előre beállított üzemmód	Ezzel a gombbal választhat az előre beállított üzemmódok listájáról.
2  Fényerő/Kontraszt	A Fényerő/Kontraszt menü közvetlen eléréséhez.
3  Menü	Az On-Screen Display (OSD) menü elindításához, vagy egy menüpont elemeihez/opcióihoz való hozzáféréshez. További információkért lásd az Az OSD menü elérése című fejezetet.
4  Kilépés	A kilépéshez vagy az OSD főmenübe való visszatéréshez.
5  Főkapcsoló gomb (az áramellátottság állapotát jelző fénnel)	A monitor be- vagy kikapcsolásához. Az állandó fehér fény azt jelzi, hogy a monitor be van kapcsolva, és hibátlanul működik. A villogó fehér fény azt jelzi, hogy a monitor Készletléti üzemmódban van.

Az OSD zár funkció használata

Zárolhatja az elülső panel vezérlőgombjait, hogy megakadályozza az OSD menühöz és/vagy a főkapcsoló gombhoz való hozzáférést.

A gomb(ok) zárolásához használja a Zárolás menüt.

1. Válassza ki az alábbi opciók egyikét.

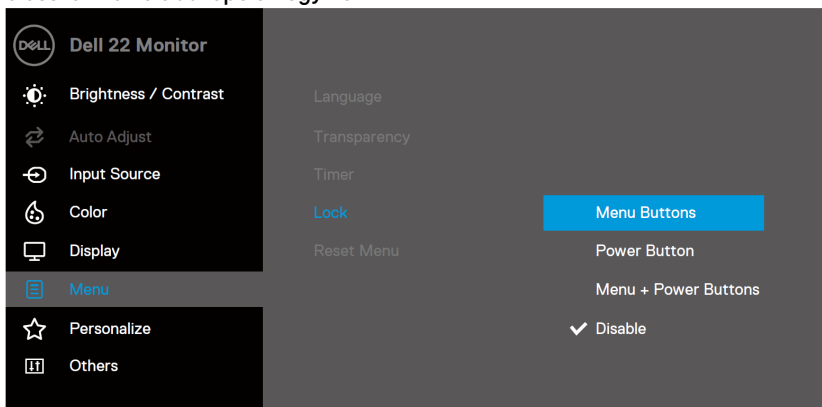

2. Megjelenik az alábbi üzenet.

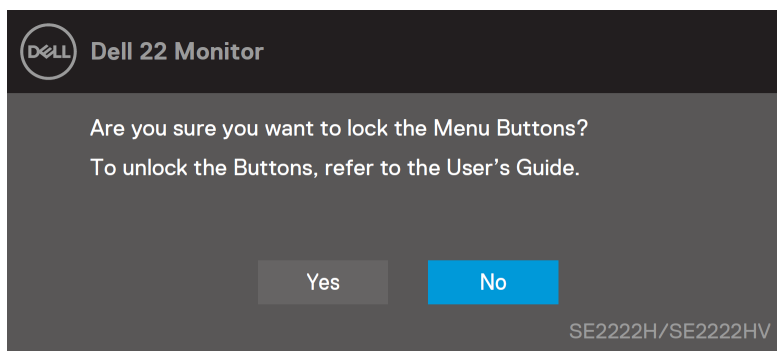

3. A gombok zárolásához válassza a Igen lehetőséget. Zárolást követően bármely vezérlőgomb megnyomásakor a „zárolt” ikon jelenik meg .



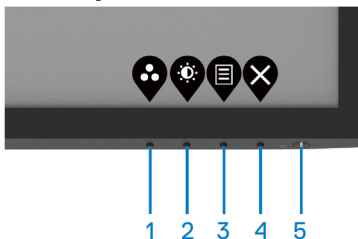

A gomb(ok) zárolásához használja a Zárolás menüt.

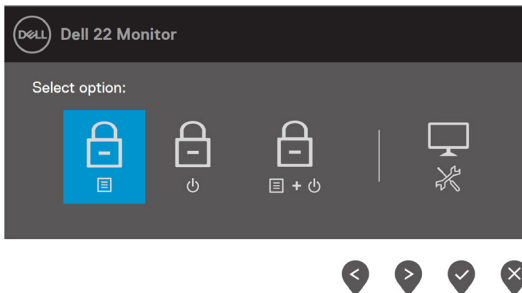

1. Nyomja le és tartsa lenyomva négy másodpercig a 4. gombot, ekkor megjelenik egy menü a képernyőn.







2. Válassza ki az alábbi opciók egyikét:

Opciók	Leírás
1  Menügombok zárolása	Az OSD menü funkció zárolásához válassza ezt az opciót.
2  Főkapcsoló gomb zárolása	A főkapcsoló gomb zárolásához válassza ezt az opciót.
3  Menü és főkapcsoló gomb zárolása	Az OSD menü és a főkapcsoló gomb zárolásához válassza ezt az opciót.
4  Beépített diagnosztika	A beépített diagnosztika futtatásához használja ezt az opciót, lásd Beépített diagnosztika című fejezet.

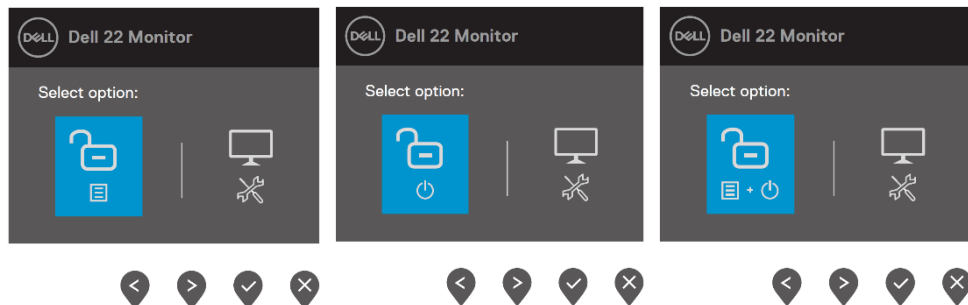
A gomb(ok) zárolásának feloldása.

Nyomja le és tartsa lenyomva négy másodpercig a **Button 4** 4. gombot, amíg meg nem jelenik egy menü a képernyőn. Az alábbi táblázat leírja az előző panel vezérlőgombjainak feloldási opcióit.





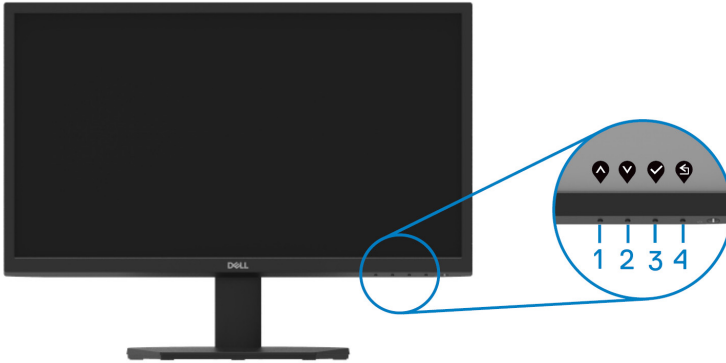

Opciók	Leírás
1  Zárolt menügombok feloldása	A zárolt OSD menü funkció feloldásához válassza ezt az opciót.
2  Zárolt főkapcsoló gomb feloldása	A zárolt főkapcsoló gomb feloldásához válassza ezt az opciót.
3  Zárolt menü és főkapcsoló gomb feloldása	A zárolt OSD menü és főkapcsoló gomb feloldásához válassza ezt az opciót.
4  Beépített diagnosztika	A beépített diagnosztika futtatásához használja ezt az opciót, lásd Beépített diagnosztika című fejezet.

OSD vezérlők

A kijelzett kép finombeállításához használja a monitor alsó szegélyén lévő vezérlőgombokat.



Vezérlőgombok	Leírás
1  Fel	Az Fel gomb segítségével növelheti a paraméterek értékeit, vagy feljebb léphet egy menüben.
2  Le	A Le gomb segítségével csökkentheti a paraméterek értékeit, vagy lejjebb léphet egy menüben.
3  Rendben	Az Rendben gomb segítségével megerősítheti egy adott menüpont kiválasztását.
4  Vissza	A Vissza gomb segítségével visszaléphet az előző menübe.

A képernyőkijelzés (OSD) menü használata

Az OSD menü elérése

 **MEGJEGYZÉS:** Bármilyen Ön által végrehajtott módosítás automatikusan mentésre kerül, amikor átlép egy másik menübe, kilép az OSD menüből, vagy arra vár, hogy az OSD menü automatikusan bezáródjon.

1. Nyomja meg az  gombot az OSD főmenü megjelenítéséhez.



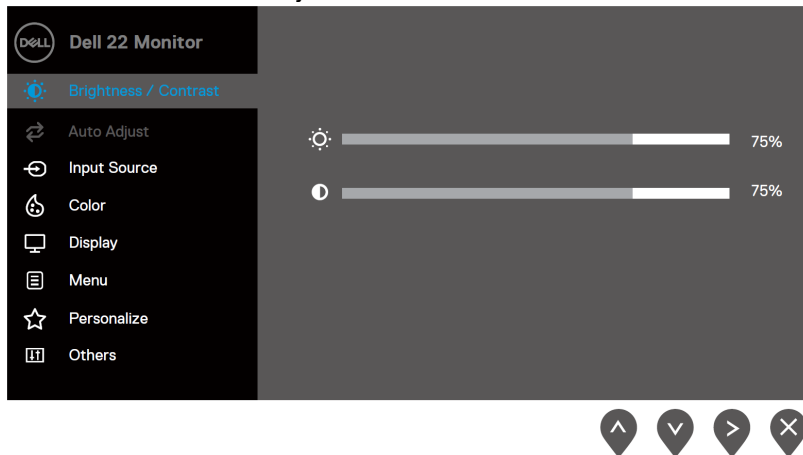

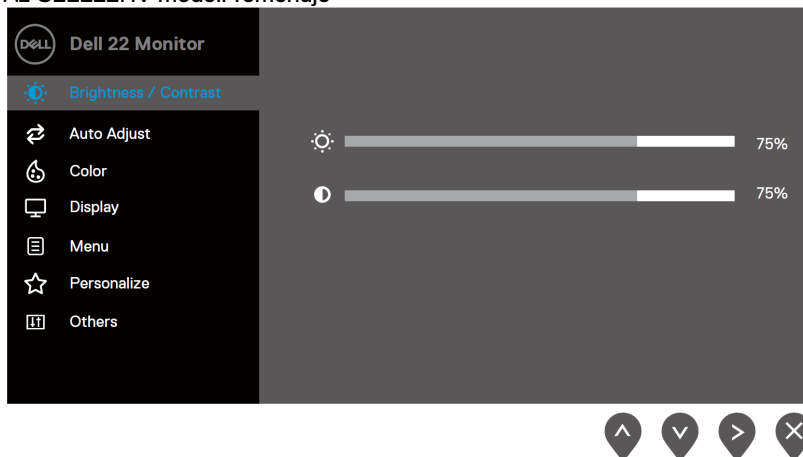

Az SE2222H modell főmenüje









Az SE2222HV modell főmenüje

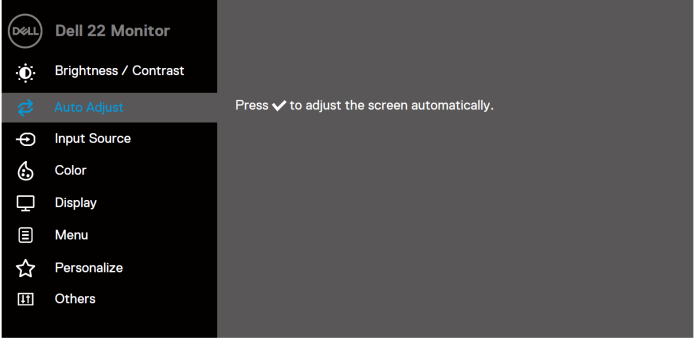
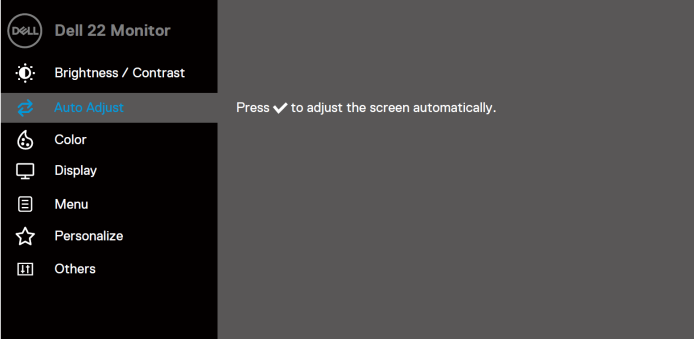

2. Nyomja meg az  és  gombokat a beállítási opciók közötti váltáshoz. Miközben az ikonok között lépked, az adott opció neve kiemeltté válik.
3. A kiemelt opció aktiválásához nyomja meg egyszer az  gombot.
4. A kívánt paraméter kiválasztásához nyomja meg az  és  gombokat.
5. Nyomja meg az  gombot, majd a  és  gombok használatával – a menü jelzései szerint – végezze el a kívánt módosításokat.
6. A főmenübe való visszatéréshez nyomja meg az  gombot.

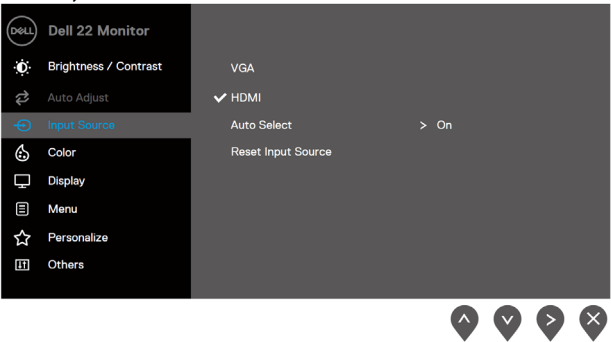

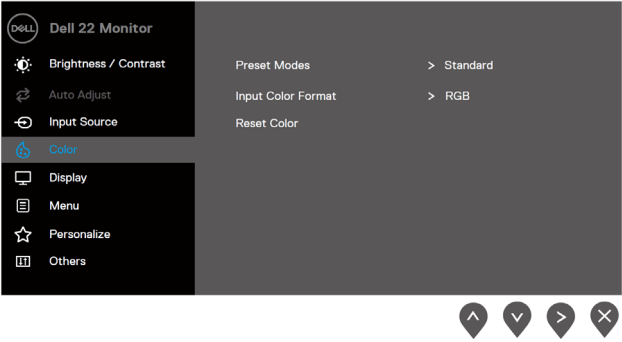

Ikon	Menü és almenük	Leírás
	Fényerő/Kontraszt	<p>Ezen opciót választva aktiválja a fényerő/kontraszt finombeállítást. SE2222H</p>  <p>SE2222HV</p> 
Fényerő		<p>A fényerő beállítja a háttérvilágítás fényességét.</p> <p>A fényerő növeléséhez nyomja meg az  gombot, a fényerő csökkenéséhez nyomja meg a  gombot (min. 0; max. 100).</p>
Kontraszt		<p>Először a fényerőt állítsa be, majd csak akkor módosítsa a kontrasztot, ha további finomhangolás szükséges.</p> <p>A kontraszt növeléséhez nyomja meg az  gombot, a kontraszt csökkenéséhez nyomja meg a  gombot (min. 0; max. 100).</p> <p>A kontraszt funkció beállítja a képernyő sötét és világos részei közötti különbség fokát (mértékét).</p>

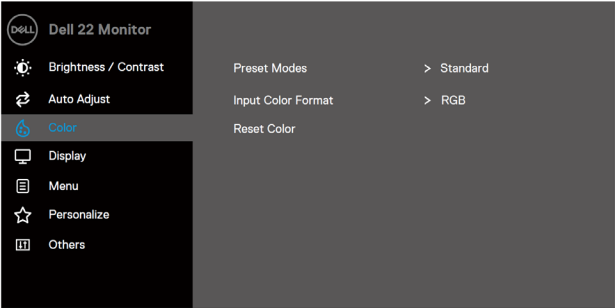

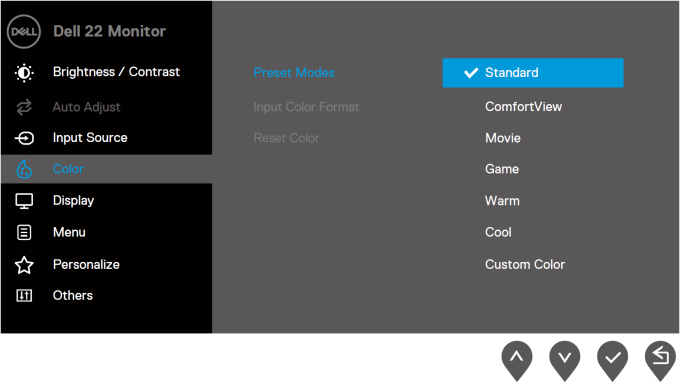
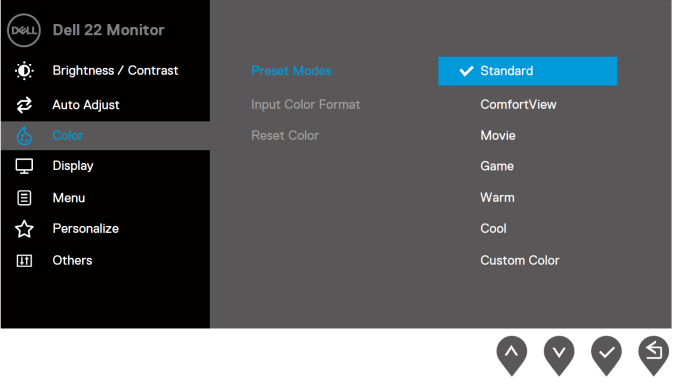

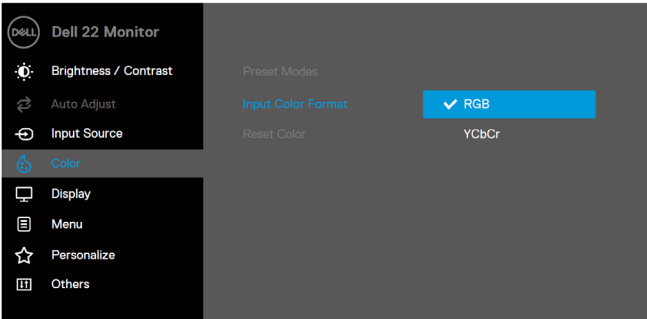
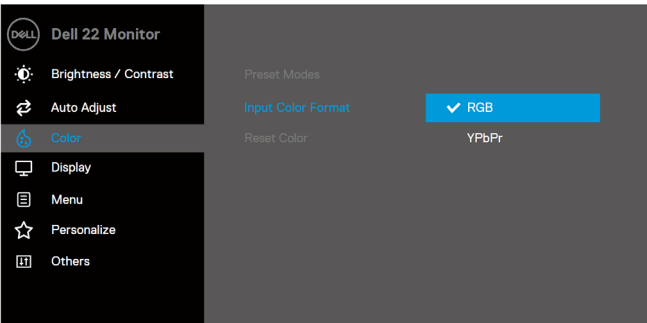







Ikon	Menü és almenük	Leírás
	Automatikus beállítás	<p>Ezen opciót választva aktiválja az automatikus beállítást és a finomhangolás menüt. SE2222H</p>  <p>SE2222HV</p>  <p>Az alábbi párbeszédpanel jelenik meg a fekete képernyőn, ahogy a monitor automatikusan finomhangol az aktuális bemenőjelhez:</p>  <p>Az Automatikus beállítás lehetővé teszi, hogy a monitor automatikusan finomhangolja magát az aktuális bemeneti videójelhez. Az Automatikus beállítás után további finomhangolást végezhet a monitoron a Órajel (durva) és Fázis (finom) vezérlőkkel a Kijelzés menüpont alatt.</p> <p>MEGJEGYZÉS: Az Automatikus beállítás nem működik, ha a gomb megnyomása közben nincs aktív videóbemeneti jel vagy csatlakoztatott kábel. Ez az opció csak akkor elérhető, ha VGA bemenőjelet használ.</p>

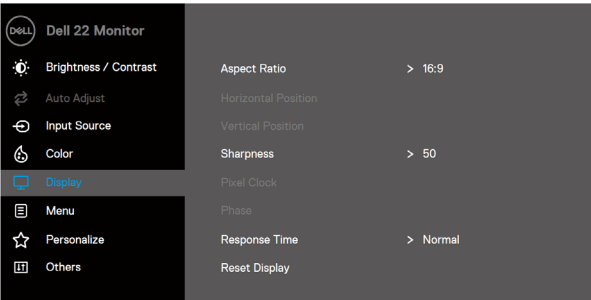



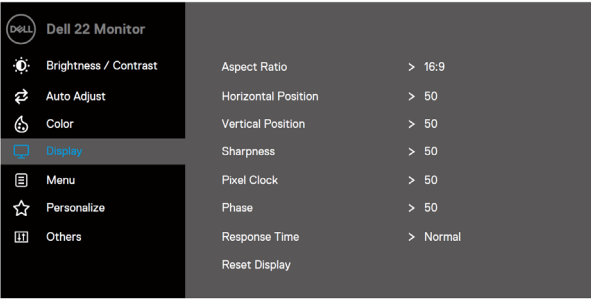



Ikon	Menü és almenük	Leírás
	Bemeneti forrás	<p>Az Bemeneti forrás menü használatával válthat a monitorhoz csatlakoztatott különböző videójelek között (csak SE2222H esetén).</p> 
	VGA	<p>Nyomja meg az  gombot a VGA bemeneti forrás kiválasztásához, amikor VGA csatlakozót használ.</p>
	HDMI	<p>Nyomja meg az  gombot a HDMI bemeneti forrás kiválasztásához, amikor HDMI csatlakozót használ.</p>
	Automatikus kiválasztás	<p>Válassza az Automatikus kiválasztás opciót az elérhető bemenőjelek szkenneléséhez.</p>
	Bemeneti forrás visszaállítása	<p>Ezen opciót választva helyreállíthatja az alapértelmezett bemeneti forrást.</p>
	Szín	<p>A Szín használatával finomhangolást végezhet a színbeállítási üzemmódon. SE2222H</p> 





Ikon	Menü és almenük	Leírás
		<p>SE2222HV</p>  <p style="text-align: right;">▲ ▼ ▶ ✕</p>
	<p>Előre beállított üzemmódok</p>	<p>A Előre beállított üzemmódok használatával választhat a listáról a Standard, Kényelmes, Mozifilm, Játék, Meleg, Hideg vagy Egyéni szín opciók közül.</p> <ul style="list-style-type: none"> • Standard: Betölti a monitor alapértelmezett színbeállításait. Ez az alapértelmezett előre beállított üzemmód. • Kényelmes: Csökkenti a képernyő által kibocsátott kék fény szintjét, amivel kényelmesebbé teszi a szem számára a nézést. MEGJEGYZÉS: A hosszan tartó monitorhasználat okozta szemeröltetés és a nyak/kar/hát/vállfájdalmak csökkentése érdekében azt javasoljuk: <ul style="list-style-type: none"> - Állítsa be a képernyő távolságát körülbelül 20~28 hüvelyknyire(50~70 cm) a szemétől. - Pislogjon gyakran, hogy nedves maradjon a szeme. - Kétóránként rendszeresen tartson 20 perces szünetet. - A szünetek során fordítsa el a tekintetét a monitorról, és nézzen távoli, legalább 6 méterre lévő tárgyra legalább 20 másodpercig. - Végezzen nyújtó gyakorlatokat a szünetek alatt, hogy enyhítse a nyakban, karban, hátban és vállakban felgyült feszültséget. • Mozifilm: Betölti a mozifilmek nézéséhez ideális színbeállításokat. • Játék: Betölti a legtöbb játék alkalmazáshoz ideális színbeállításokat. • Meleg: Növeli a színhőmérsékletet. A képernyő melegebb képet ad, némi vöröses/sárgás színárnyalattal. • Hideg: Csökkenti a színhőmérsékletet. A képernyő hidegebb képet ad, némi kékes színárnyalattal. • Egyéni szín: Lehetővé teszi a színbeállítások manuális finomhangolását. <p>Nyomja meg az ▲ és ▼ gombokat a három szín (R, G, B) értékeinek beállításához, és a saját előre beállított szín üzemmód létrehozásához.</p>



Ikon	Menü és almenük	Leírás
		<p>SE2222H</p>  <p>SE2222HV</p> 

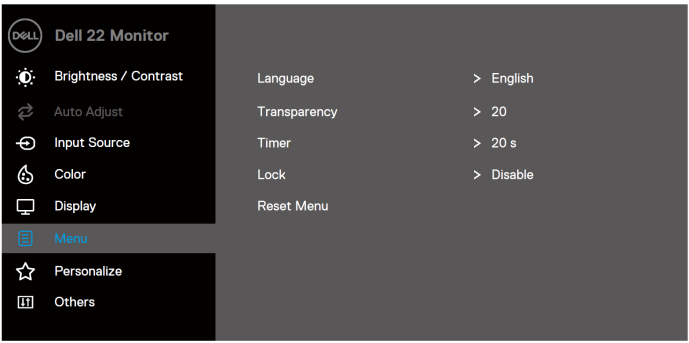
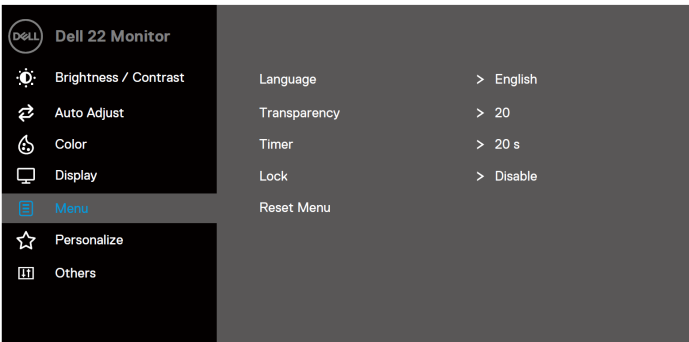

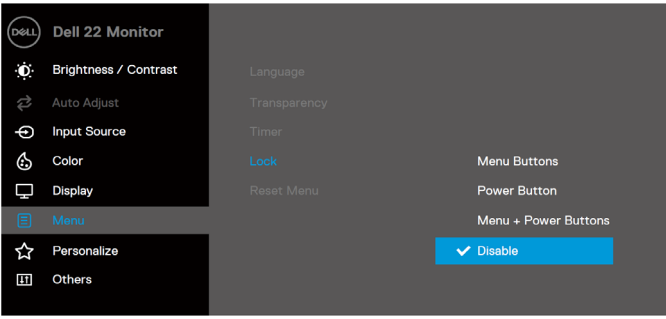
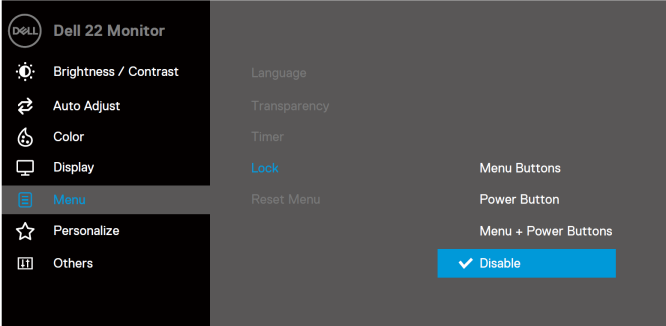

Ikon	Menü és almenük	Leírás
	Beviteli színmű	<p>Lehetővé teszi, hogy beállítsa a videóbemeneti módot az alábbiakra:</p> <ul style="list-style-type: none"> • RGB: Akkor válassza ezt az opciót, ha a monitor olyan számítógéphez vagy média lejátszóhoz van csatlakoztatva, amely támogatja az RGB kimenetet. • YCbCr/YPbPr*: Akkor válassza ezt az opciót, ha a média lejátszója csak az YCbCr/YPbPr kimenetet támogatja. <p>SE2222H</p>  <p>SE2222HV</p>  <p>* Ha VGA bemenőjel van kiválasztva.</p>
	Színárnyalat	<p>Ez a funkció eltolhatja a videó színárnyalatát zöld vagy lila felé. Ez a kívánt bőrtónus színének beállítására szolgál.</p> <p>Az  vagy  gomb segítségével finomhangolja a színárnyalatot 0 és 100 érték között.</p> <p>Az  megnyomásával növelheti a videó képének zöld árnyalatát.</p> <p>Az  megnyomásával csökkentheti a videó képének lila árnyalatát.</p> <p>MEGJEGYZÉS: A színárnyalat-beállítás csak akkor elérhető, ha a Movie vagy Game előre beállított üzemmódot választja.</p>

Ikon	Menü és almenük	Leírás
	Szintelítettség	<p>Ez a funkció finombeállítást végez a videó képének szintelítettségén.</p> <p>Az  vagy  gomb segítségével finomhangolja a szintelítettséget 0 és 100 érték között.</p> <p>Az  megnyomásával növelheti a videó képének szinteli megjelenését.</p> <p>Az  gomb megnyomásával növelheti a videó képének szinteli megjelenését.</p> <p>MEGJEGYZÉS: A szintelítettség-beállítás csak akkor elérhető, ha a Movie vagy Game előre beállított üzemmódot választja.</p>
	Színek visszaállítása	<p>Visszaállítja a monitor színeit a gyári beállításokra.</p>
	Kijelző	<p>A kijelző segítségével végezze el a kép finombeállítását.</p> <p>SE2222H</p>  <p style="text-align: right;">     </p> <p>SE2222HV</p>  <p style="text-align: right;">     </p>

Ikon	Menü és almenük	Leírás
	Képarány	Állítsa be a képarányt 16:9 vagy 4:3 értékre.
	Horizontális pozíció (csak VGA bemenőjelnél)	Az  vagy  gombbal mozgassa a képet balra és jobbra. A minimális érték '0' (-).A maximális érték '100' (+).
	Vertikális pozíció (csak VGA bemenőjelnél)	Az  vagy  gombbal mozgassa a képet fel és le. A minimális érték '0' (-).A maximális érték '100' (+).
	Képélesség	Ez a funkció élesebb vagy lágyabb megjelenésűvé teheti a képet. Az  vagy  gomb segítségével finomhangolja a képélességet 0 és 100 érték között.
	Képpont órajel (csak VGA bemenőjelnél)	A Képpont órajel funkció lehetővé teszi, hogy a személyes preferenciája alapján végezze el a képminőség finombeállítását a monitoron. Az  vagy  gomb segítségével finomhangolja a képet a legjobb minőségűre.
	Fázis (csak VGA bemenőjelnél)	Ha nem kap kielégítő eredményt a Fázis finombeállítással, használja a Képpont órajel (durva) finombeállítást, majd ismét a Fázis (finom) beállítást.
	Válaszidő	Lehetővé teszi, hogy válasszon a Normál (12 ms) vagy Gyors (8 ms) érték között.
	Kijelzés visszaállítása	Ezen opciót választva helyreállíthatja a kijelző alapértelmezett beállításait.

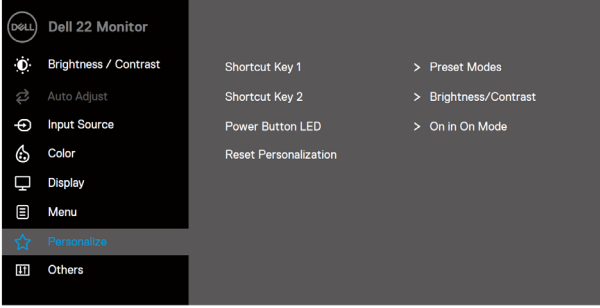
Ikon	Menü és almenük	Leírás
	Menü	<p>Ezen opció kiválasztásával finombeállítást végezhet az OSD beállításain, úgymint: az OSD nyelve, azon idő mennyisége, ameddig a menü a képernyőn marad, stb.</p> <p>SE2222H</p>  <p>SE2222HV</p> 
	Nyelv	A Nyelv opcióval beállíthatja az OSD kijelzést az alábbi nyolc nyelv egyikének használatára: Angol, Spanyol, Francia, Német, Brazíliai Portugál, Orosz, Egyszerűsített Kínai vagy Japán.
	Átlátszóság	Ezen opció kiválasztásával megváltoztatja a menü átlátszósági fokát, ehhez az  vagy  gombok megnyomásával állítsa be az értéket 0 és 100 között.
	Időzítő	OSD megtartási idő: beállítja, mennyi ideig maradjon aktív az OSD az utolsó gombnyomást követően. Az  vagy  gomb segítségével 1 másodperces léptékkel módosíthatja az időtartamot 5 és 60 másodperc között.

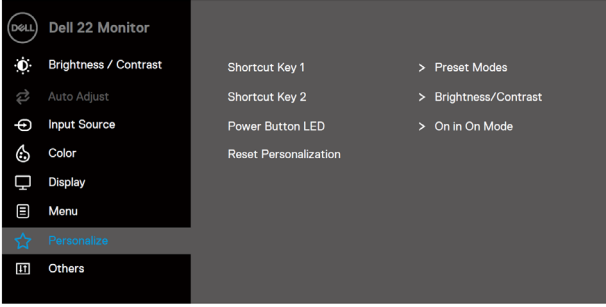
Ikon	Menü és almenük	Leírás
	Zár	<p>Ha zárja a monitor vezérlőgombjait, azzal megakadályozhatja, hogy az emberek hozzáférjenek a vezérléshez. Ez egyúttal az egymás melletti többszörös monitor beállítás véletlenszerű aktiválását is megakadályozza.</p> <p>SE2222H</p>  <p>SE2222HV</p>  <ul style="list-style-type: none"> • Menügombok: Az összes menü/funkciógomb (a Funkciógomb kivételével) zárolva van, és nem elérhető a felhasználó számára. • Főkapcsoló gomb: Csak a Főkapcsoló gomb van zárolva, és a felhasználó számára nem elérhető. • Menü + Főkapcsoló gombok: Mind a menü/funkciógombok, mind a Főkapcsoló gomb zárolva van, és nem elérhető a felhasználó számára. <p>Az alapértelmezett beállítás a Letiltva.</p> <p>MEGJEGYZÉS: A gomb(ok) zárolásának feloldásához nyomja le és tartsa lenyomva a monitor  billentyűjét 4 másodpercig.</p>
A menü helyreállítása		Ezzel visszaállítja az összes OSD beállítást a gyári alapértelmezett értékekre.

Ikon	Menü és almenük	Leírás
	Személyre szabás	<p>Lehetővé teszi, hogy válasszon egy funkciót az 1. gyorsbillentyű, 2. gyorsbillentyű, Főkapcsoló gomb LED-világítása, vagy a Személyre szabás visszaállítása, Előre beállított üzemmódok vagy Fényerő/Kontraszt közül, és gyorsbillentyűként beállítsa azt.</p> <p>SE2222H</p>  <p style="text-align: right;">  </p> <p>SE2222HV</p>  <p style="text-align: right;">  </p>
1. gyorsbillentyű		<p>Lehetővé teszi, hogy kiválassza az alábbiak egyikét: Előre beállított üzemmódok, Fényerő/Kontraszt, Automatikus beállítás, Bemeneti forrás (csak az SE2222H esetében), Képarány, és beállítsa az 1. gyorsbillentyűnek.</p>
2. gyorsbillentyű		<p>Lehetővé teszi, hogy kiválassza az alábbiak egyikét: Előre beállított üzemmódok, Fényerő/Kontraszt, Automatikus beállítás, Bemeneti forrás (csak az SE2222H esetében), Képarány, és beállítsa az 2. gyorsbillentyűnek.</p>
Főkapcsoló gomb LED lámpája		<p>Lehetővé teszi, hogy beállítsa a működésjelző LED lámpát On (Be) vagy Ki állapotba a monitor bekapcsolt üzemmódjában, hogy energiát takarítson meg.</p>
Személyre szabás visszaállítása		<p>Lehetővé teszi, hogy visszaállítsa a gyorsbillentyűt az alapértelmezett funkcióra.</p>

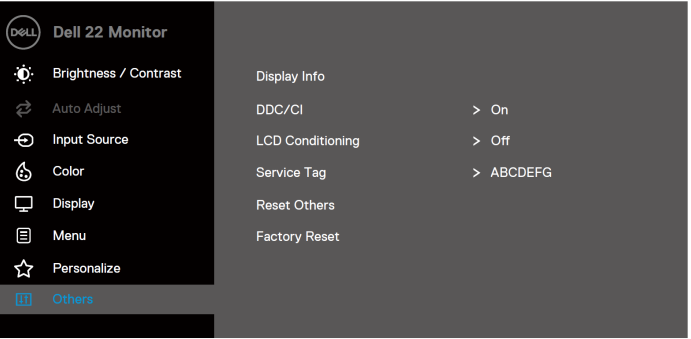
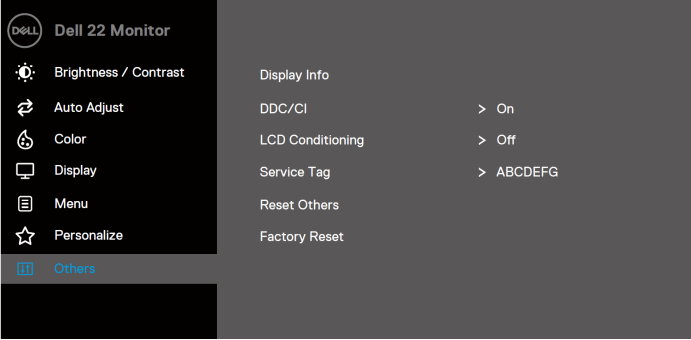
Ikon	Menü és almenük	Leírás
	Egyebek	<p>SE2222H</p>  <p>SE2222HV</p> 

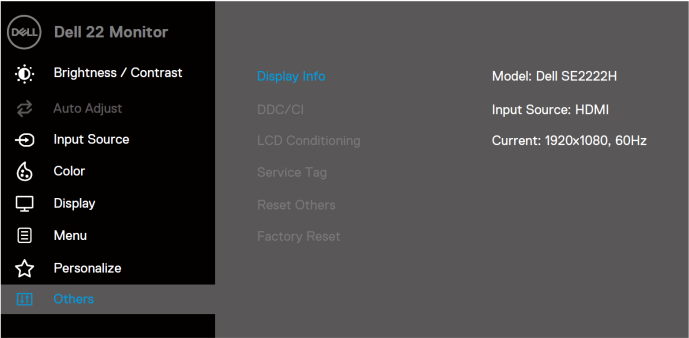
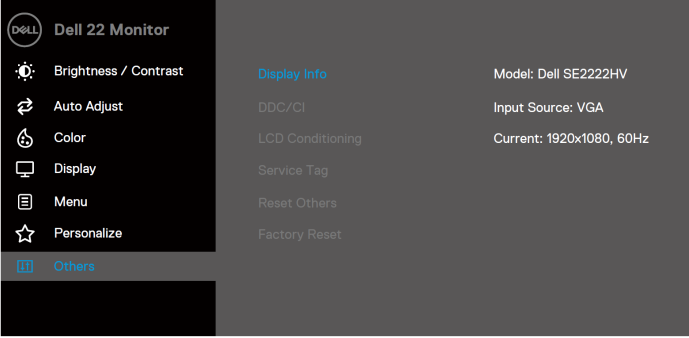
Ikon	Menü és almenük	Leírás
	<p>Kijelzési információk</p>	<p>Nyomja meg a kijelzésre vonatkozó információk megjelenítéséhez.</p> <p>SE2222H</p>  <p>SE2222HV</p> 

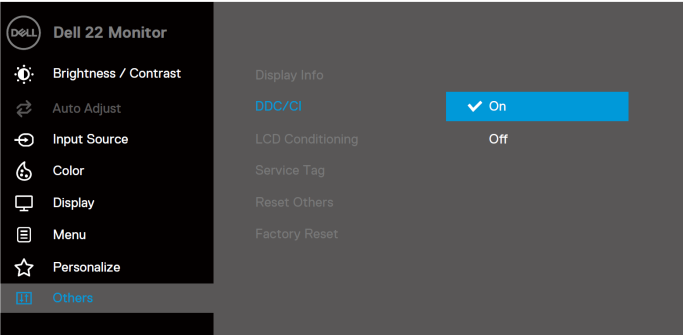
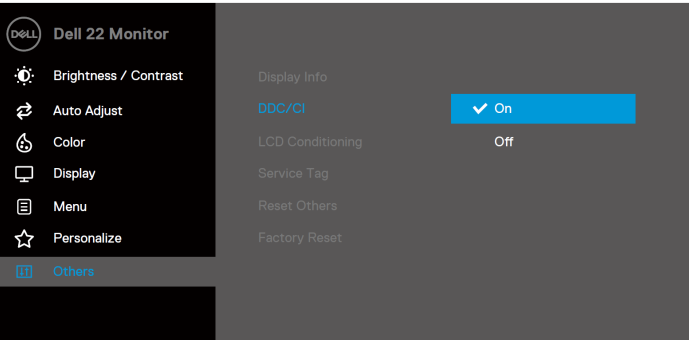
Ikon	Menü és almenük	Leírás
	DDC/CI	<p>A DDC/CI (Adatcsatorna Kijelző/Parancsindító kezelőfelület) lehetővé teszi, hogy szoftveres úton, a számítógépen végezzen finomhangolást a monitor beállításain.</p> <p>Az Ki lehetőséget választva kikapcsolhatja ezt a funkciót.</p> <p>A legjobb felhasználói élmény és a monitor optimális teljesítménye érdekében engedélyezze ezt a funkciót.</p> <p>SE2222H</p>  <p>SE2222HV</p> 

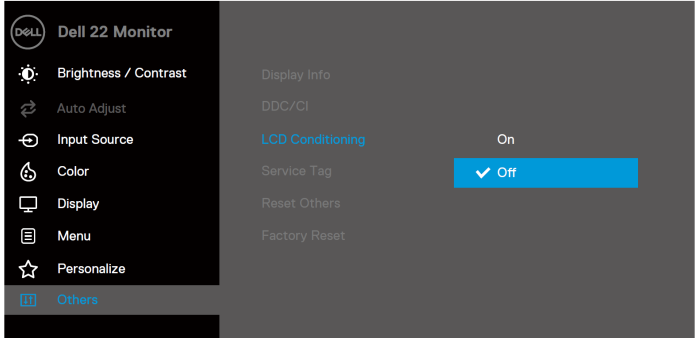
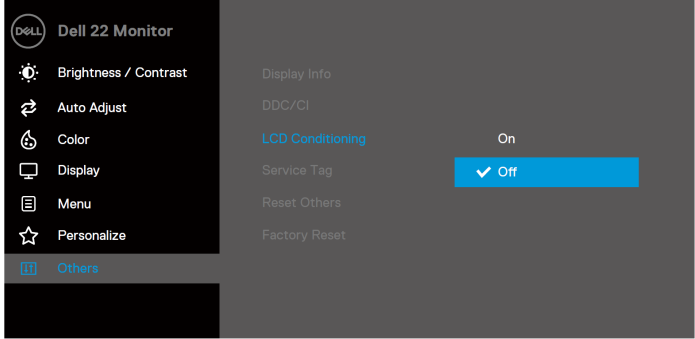
Ikon	Menü és almenük	Leírás
	LCD Kondicionálás	<p>Segítsen csökkenteni a képmegtartás kisebb eseteit. A képmegtartás fokától függően a program futásához szükség lehet némi időre. Az LCD kondicionálás elindításához válassza az On (Be) lehetőséget.</p> <p>SE2222H</p>  <p>SE2222HV</p> 

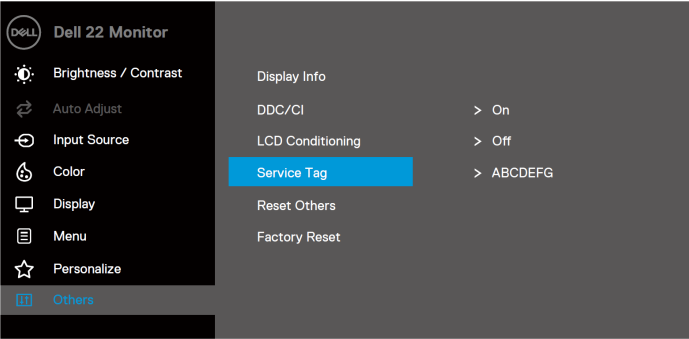
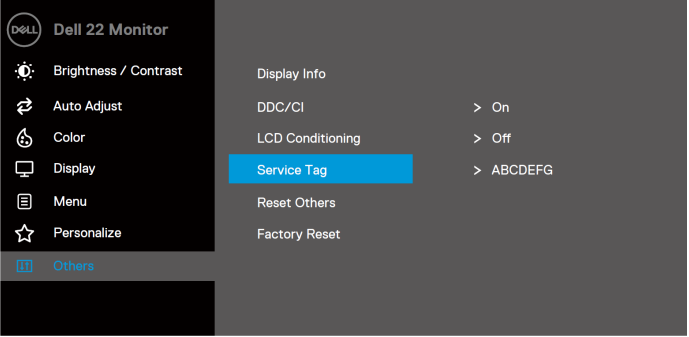
Ikon	Menü és almenük	Leírás
	Szervizcímke	<p>Megjeleníti a monitor szervizcímke számát.</p> <p>SE2222H</p>  <p>SE2222HV</p> 
	Egyebek visszaállítása	<p>Állítsa vissza az összes beállítást az Others (Egyebek) beállítási menü alatt a gyári alapértelmezetre.</p>
	Visszaállítás gyári alaphelyzetbe	<p>Ezzel visszaállítja az összes beállítást a gyári alapértelmezetre.</p>

Figyelmeztető OSD üzenetek

Az alábbi Áramellátásra figyelmeztető üzenet szövegdox megjelenik a Brightness (Fényerő) funkcióknál az első alkalommal, amikor az alapértelmezett szintnél magasabbra állítja a fényerőt.

SE2222H

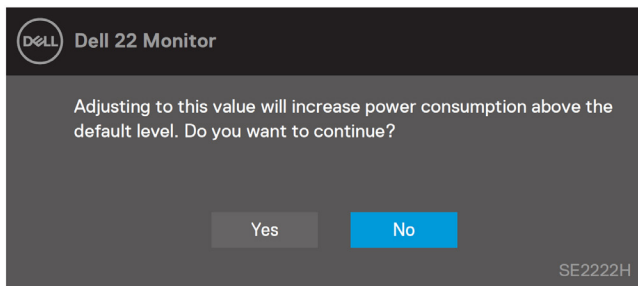

SE2222HV

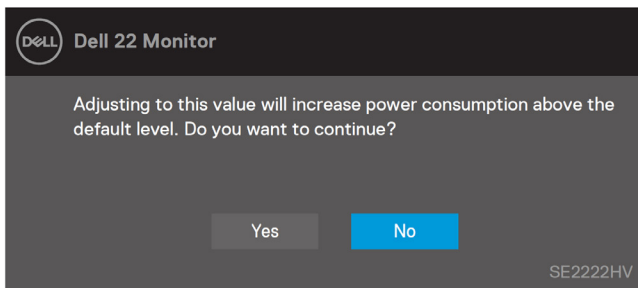

A Zárolás funkció aktiválása előtt megjelenik az alábbi üzenet.

SE2222H

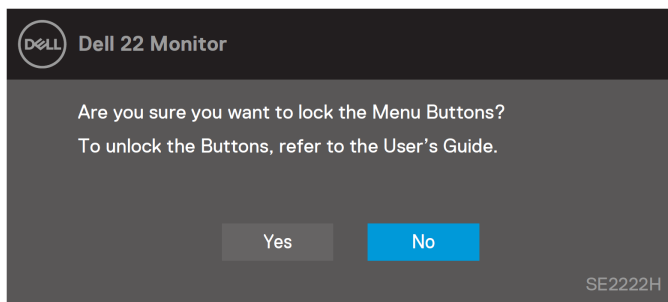

SE2222HV

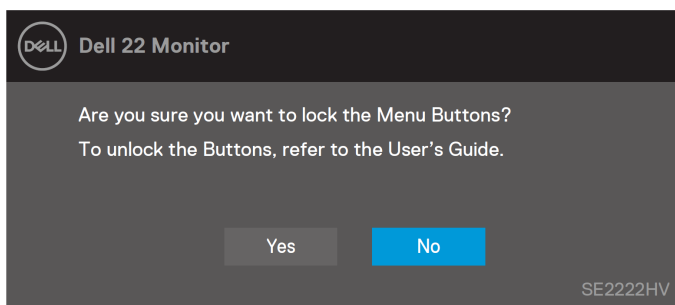

MEGJEGYZÉS: Az üzenet kismértékben eltérő lehet, a választott beállításoknak megfelelően.

A DDC/CI funkció letiltása előtt megjelenik az alábbi üzenet.

SE2222H

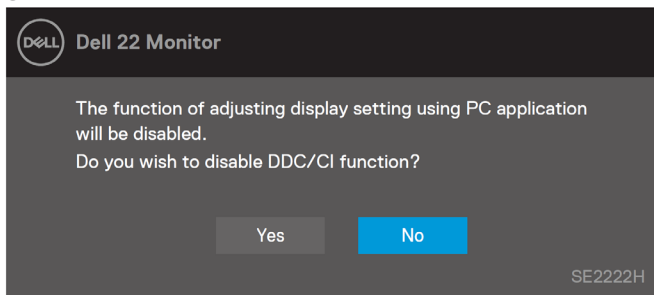

SE2222HV

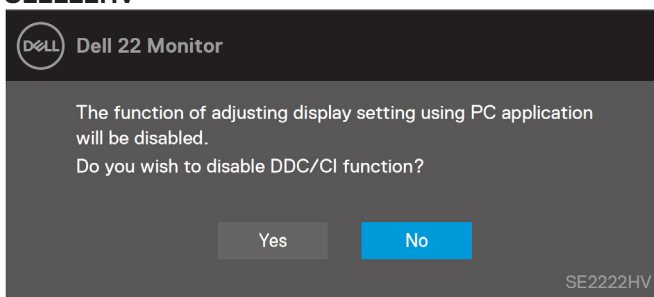

Amikor a monitor Készenléti módba lép, megjelenik az alábbi üzenet.

SE2222H

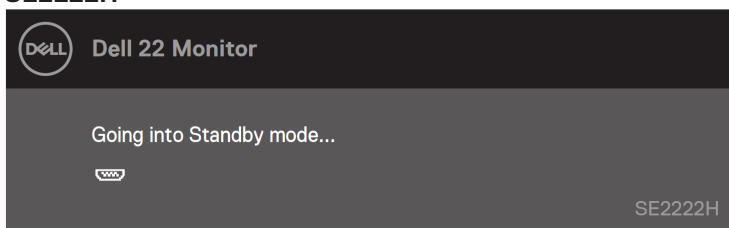

SE2222HV

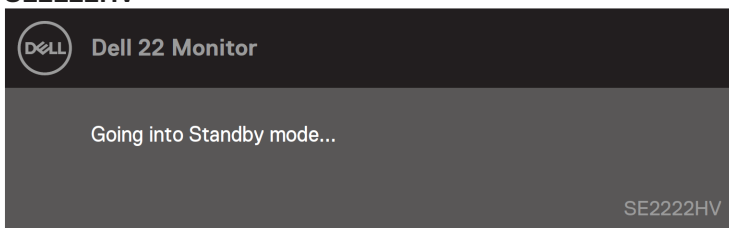

Ha a VGA vagy HDMI kábel nincs csatlakoztatva, megjelenik egy lebegő párbeszédpanel. A monitor 4 perc múlva készenléti üzemmódba lép, ha ebben az állapotban marad.

SE2222H

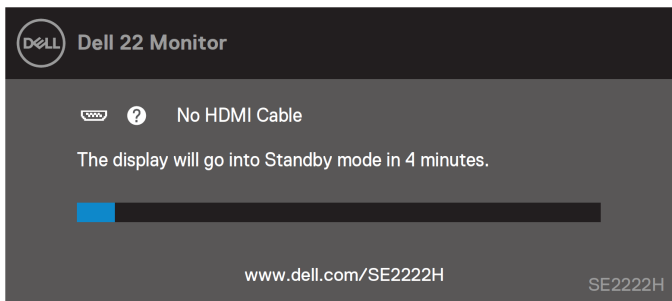

SE2222H

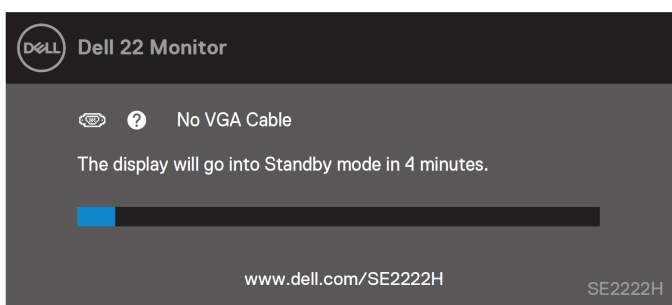

SE2222HV

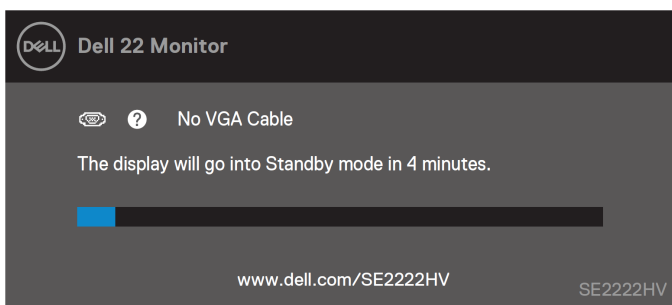

További információkért lásd a [Hibaelhárítás](#) című fejezetet.

A kijelző képfelbontásának beállítása a monitoron

A kijelző képfelbontásának beállítása 1920 x 1080 képpontra

A legjobb teljesítmény érdekében állítsa be a kijelző felbontását 1920 x 1080 képpontra, az alábbi lépések elvégzésével:

Windows 7:

1. Jobb egérgombbal kattintson az asztalra, majd a **Képernyő felbontása** lehetőségre.
2. A **Képernyő felbontása** legördülő menüben válassza ki az 1920 x 1080 lehetőséget.
3. Kattintson az **Rendben** gombra.

Windows 8 vagy Windows 8.1:

1. Válassza az Asztal csempét, hogy klasszikus asztal nézetre váltson.
2. Jobb egérgombbal kattintson az asztalra, majd a **Képernyő felbontása** lehetőségre.
3. A **Képernyő felbontása** legördülő menüben válassza ki az 1920 x 1080 lehetőséget.
4. Kattintson az **Rendben** gombra.

Windows 10:

1. Jobb egérgombbal kattintson az asztalra, majd a **Képernyő-beállítások** lehetőségre.
2. Kattintson az **Speciális megjelenítési beállítások** lehetőségre.
3. A **Kijelző felbontása** legördülő menüben válassza ki az 1920 x 1080 lehetőséget.
4. Kattintson az **Alkalmaz** parancsra.

Ha nem látja az ajánlott felbontást az opciók között, akkor lehet, hogy frissítenie kell a grafikus eszközevezérlő programot. Az alábbi módszerek egyikével frissítse a grafikus eszközevezérlő programot:

Dell számítógép

1. Menjen a <https://www.dell.com/support> honlapra, adja meg a szervizcímken lévő számot, és töltsse le a grafikus kártyájához rendelkezésre álló legfrissebb eszközevezérlő programot.
2. A grafikus adapter eszközevezérlő programjának telepítését követően próbálja meg újra beállítani a felbontást 1920 x 1080 értékre.



MEGJEGYZÉS: Ha nem tudja 1920 x 1080 értékre beállítani a felbontást, kérjük, lépjen kapcsolatba a Dell céggel, és érdeklődjön olyan grafikus adapter felől, amely támogatja ezt a felbontást.

Nem Dell számítógép

Windows 7:

1. Jobb egérgombbal kattintson az asztalra, majd a **Személyre szabás** lehetőségre.
2. Kattintson a **Megjelenítési beállítások módosítása** lehetőségre.
3. Kattintson az **Speciális beállítások** lehetőségre.
4. Azonosítsa a grafikus vezérlő forgalmazóját az ablak tetején lévő leírás alapján. Például NVIDIA, AMD, Intel, stb.
5. A frissített eszközvezérlő programokkal kapcsolatban tájékozódjon az adott grafikus kártya gyártójának honlapján. Például, <https://www.AMD.com> vagy <https://www.NVIDIA.com>.
6. A grafikus adapter eszközvezérlő programjának telepítését követően próbálja meg újra beállítani a felbontást 1920 x 1080 értékre.

Windows 8 vagy Windows 8.1:

1. Válassza az Asztal csempét, hogy klasszikus asztal nézetre váltson.
2. Jobb egérgombbal kattintson az asztalra, majd a **Személyre szabás** lehetőségre.
3. Kattintson a **Megjelenítési beállítások módosítása** lehetőségre.
4. Kattintson az **Speciális beállítások** lehetőségre.
5. Azonosítsa a grafikus vezérlő forgalmazóját az ablak tetején lévő leírás alapján. Például NVIDIA, AMD, Intel, stb.
6. A frissített eszközvezérlő programokkal kapcsolatban tájékozódjon az adott grafikus kártya gyártójának honlapján. Például, <https://www.AMD.com> vagy <https://www.NVIDIA.com>.
7. A grafikus adapter eszközvezérlő programjának telepítését követően próbálja meg újra beállítani a felbontást 1920 x 1080 értékre.

Windows 10:

1. Jobb egérgombbal kattintson az asztalra, majd a **Képernyő-beállítások** lehetőségre.
2. Kattintson az **Speciális megjelenítési beállítások** lehetőségre.
3. Kattintson a **Adapter tulajdonságainak megjelenítése** lehetőségre.
4. Azonosítsa a grafikus vezérlő forgalmazóját az ablak tetején lévő leírás alapján. Például NVIDIA, AMD, Intel, stb.
5. A frissített eszközvezérlő programokkal kapcsolatban tájékozódjon az adott grafikus kártya gyártójának honlapján. Például, <https://www.AMD.com> vagy <https://www.NVIDIA.com>.
6. A grafikus adapter eszközvezérlő programjának telepítését követően próbálja meg újra beállítani a felbontást 1920 x 1080 értékre.



MEGJEGYZÉS: Ha nem tudja beállítani az ajánlott felbontást, kérjük, lépjen kapcsolatba a számítógépe gyártójával, vagy vegye fontolóra olyan grafikus adapter vásárlását, amely támogatja ezt a videófelbontást.

A billentés funkció használata

Billentéssel beállíthatja a monitoron a legkényelmesebb betekintési szöget.

- **MEGJEGYZÉS:** Amikor a monitort kiszállítják a gyárüzemből, a talp/állvány nincs rászzerelve.

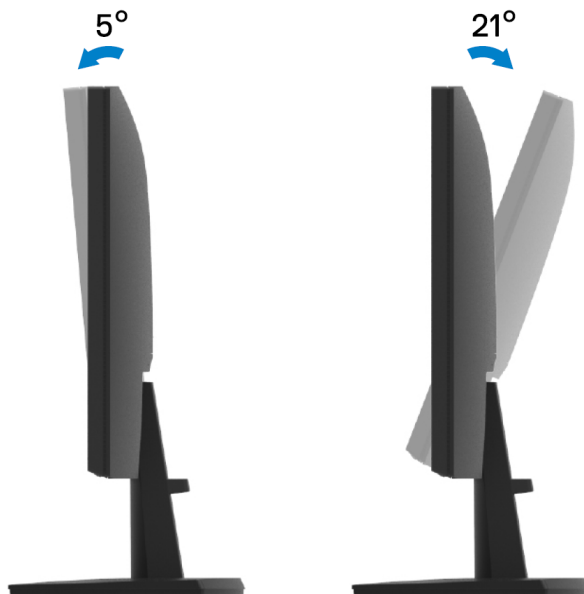

Hibaelhárítás



FIGYELMEZTETÉS: Mielőtt hozzákezdene az ebben a fejezetben ismertetett bármilyen eljáráshoz, kövesse a [Biztonsági előírások](#) instrukcióit.

Öntesztelés

A monitor öntesztelő funkcióval rendelkezik, amely lehetővé teszi, hogy Ön ellenőrizze, megfelelően működik-e a monitora. Ha az Ön monitora és számítógépe megfelelően csatlakoztatva van, ám a monitor képernyője sötét marad, futtassa le a monitor öntesztelését az alábbi lépések elvégzésével:

1. Kapcsolja ki a számítógépet és a monitort.
2. Húzzon ki minden videokábelt a monitorból. Ily módon a számítógépnek nem kell részt vennie a műveletben.
3. Kapcsolja be a monitort.

Ha a monitor helyesen működik, akkor detektálja, hogy nincs bemenőjel, és megjelenik az alábbi üzenetek egyike. Öntesztelési üzemmódban a működésjelző LED lámpa fénye fehér marad.

SE2222H

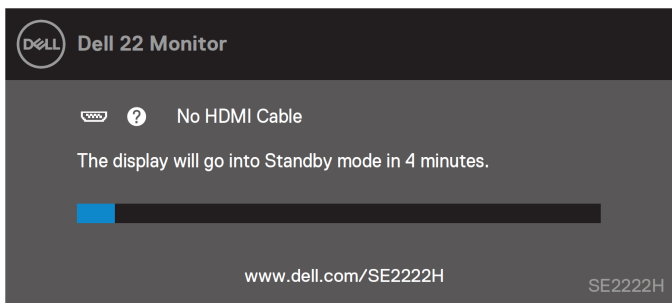

SE2222H

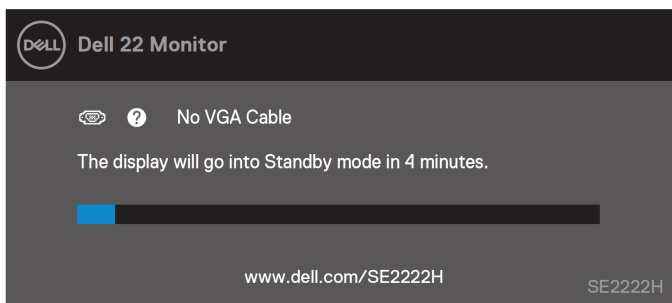

SE2222HV

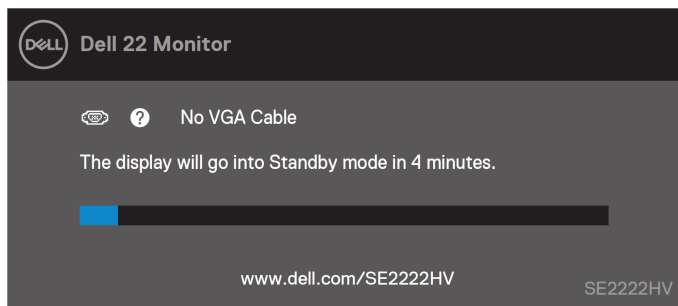

MEGJEGYZÉS: Ez az üzenet normál működés közben is megjelenik, ha a videókábelt kihúzzák, vagy ha megrongálódott.

4. Kapcsolja ki a monitort, és csatlakoztassa újra a videókábelt; majd kapcsolja be a számítógépet és a monitort.

Ha a monitor a kábelek újracsatlakoztatása után is sötét marad, ellenőrizze a videóvezérlőjét és a számítógépet.

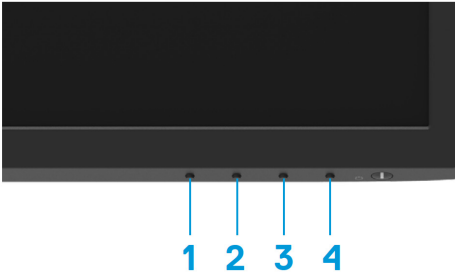

Beépített diagnosztika

A monitora beépített diagnosztikai eszközzel rendelkezik, ami segít meghatározni, hogy a képernyő Ön által tapasztalt bármilyen abnormális jelensége a monitorban rejlő probléma, vagy a számítógép és videókártya problémája.



Címke	Leírás
1	1. Gomb
2	2. Gomb
3	3. Gomb
4	4. Gomb

A beépített diagnosztika futtatásához:

1. Ellenőrizze, hogy a képernyő tiszta-e (ne legyenek porszemcsék a képernyő felületén).
2. Nyomja le és tartsa lenyomva a **4. Gomb** gombot körülbelül 4 másodpercig, és várja, amíg megjelenik egy felugró menü.
3. A **1. Gomb** vagy **2. Gomb** segítségével válassza ki az  opciót, majd a megerősítéshez nyomja meg a  -t.
A diagnosztikai program kezdetekor megjelenik egy szürke tesztmintázat.
4. Gondos szemrevételezéssel ellenőrizze, nincs-e valami rendellenesség a képernyőn.
5. A tesztmintázat módosításához nyomja meg a **1. Gomb** gombot.
6. Ismétlje meg a 4. és 5. lépést, és szemrevételezéssel ellenőrizze a vörös, zöld, kék, fekete, fehér és szöveges képernyőkön a kijelzést.
7. Amikor Fehér színű tesztképernyőt lát, ellenőrizze, hogy egységes-e a fehér szín, és hogy a fehér nem zöldes/vörösés/stb. árnyalatú-e.
8. A diagnosztikai program befejezéséhez nyomja meg a **1. Gomb** gombot.

Általános problémák

Az alábbi táblázat általános információkat kínál az általános monitor problémákról, amelyekkel találkozhat, valamint ismerteti a lehetséges megoldásokat:

Általános tünetek	Lehetséges megoldások
Nincs videó jel/A működésjelző LED lámpa nem ég	<ul style="list-style-type: none">Győződjön meg róla, hogy a monitor és a számítógép közötti videókábel megfelelően és stabilan van-e csatlakoztatva.Bármilyen más elektromos cikk segítségével ellenőrizze, hogy a konnektor megfelelően működik-e.Ügyeljen rá, hogy a főkapcsoló gomb legyen benyomva.Ügyeljen rá, hogy a helyes bemeneti forrás legyen kiválasztva az Bemeneti forrás menüben.
Nincs videó jel/A működésjelző LED lámpa ég	<ul style="list-style-type: none">Az OSD kontrollok segítségével növelje a fényerőt és kontrasztot.Használja a monitor önellenőrző funkcióját.Ellenőrizze, nincs-e meghajlított vagy eltört tűske a videókábel csatlakozójában.Futtassa a beépített diagnosztikát.Ügyeljen rá, hogy a helyes bemeneti forrás legyen kiválasztva az Bemeneti forrás menüben.
Gyenge fókus	<ul style="list-style-type: none">Iktassa ki a hosszabbító videókábeleket.Állítsa vissza a monitort a Gyári beállítások alaphelyzetbe (Visszaállítás gyári alaphelyzetbe) opció.Módosítsa a videó felbontását a helyes képarányra.
Rázkódó/ugráló/rángatózó videó	<ul style="list-style-type: none">Állítsa vissza a monitort a Gyári beállítások alaphelyzetbe (Visszaállítás gyári alaphelyzetbe) opció.Ellenőrizze a környezeti tényezőket.Vigye át a monitort egy másik helyiségbe, és tesztelje ott.
Hiányzó képpontok	<ul style="list-style-type: none">Többször kapcsolja be-ki a készüléket.A véglegesen sötét pixel egy természetes defektus, amely előfordulhat az LCD technológiában.A Dell monitorok minőségével és a pixelhibákra vonatkozó üzletpolitikával kapcsolatos további információkért keresse fel a Dell terméktámogatási oldalát az alábbi címen: www.dell.com/pixelguidelines.
Beragadt pixelek	<ul style="list-style-type: none">Többször kapcsolja be-ki a készüléket.A véglegesen sötét pixel egy természetes defektus, amely előfordulhat az LCD technológiában.A Dell monitorok minőségével és a pixelhibákra vonatkozó üzletpolitikával kapcsolatos további információkért keresse fel a Dell terméktámogatási oldalát az alábbi címen: www.dell.com/pixelguidelines.
Fényerővel kapcsolatos problémák	<ul style="list-style-type: none">Állítsa vissza a monitort a Gyári beállítások alaphelyzetbe (Visszaállítás gyári alaphelyzetbe) opció.Az OSD segítségével módosítsa a fényerő és kontraszt kontrollokat.
Geometrikus torzulás	<ul style="list-style-type: none">Állítsa vissza a monitort a Gyári beállítások alaphelyzetbe (Visszaállítás gyári alaphelyzetbe) opció.Az OSD segítségével módosítson a horizontális és vertikális kontrollokon.
Horizontális/vertikális csíkok	<ul style="list-style-type: none">Állítsa vissza a monitort a Gyári beállítások alaphelyzetbe (Visszaállítás gyári alaphelyzetbe) opció.Használja a monitor önellenőrző funkcióját annak kiderítésére, hogy ezek a vonalak az öntesztelő üzemmódban is előfordulnak-e.Ellenőrizze, nincs-e meghajlított vagy eltört tűske a videókábel csatlakozójában.Futtassa a beépített diagnosztikát.

Általános tünetek	Lehetséges megoldások
Szinkronizálási problémák	<ul style="list-style-type: none"> • Állítsa vissza a monitort a Gyári beállítások alaphelyzetbe (Visszaállítás gyári alaphelyzetbe) opció. • Használja a monitor önellenőrző funkcióját annak kiderítésére, hogy ez a zavaros kép az öntesztelő üzemmódban is előfordul-e. • Ellenőrizze, nincs-e meghajlított vagy eltört tűske a videókábel csatlakozójában. • Indítsa újra a számítógépet biztonságos (csökkentett) üzemmódban.
Biztonsággal kapcsolatos problémák	<ul style="list-style-type: none"> • Ne hajtson végre semmilyen hibaelhárítási lépést. • Haladéktalanul lépjen kapcsolatba a Dell céggel.
Időszakosan jelentkező problémák	<ul style="list-style-type: none"> • Győződjön meg róla, hogy a monitor és a számítógép közötti videókábel megfelelően és stabilan van-e csatlakoztatva. • Állítsa vissza a monitort a Gyári beállítások alaphelyzetbe (Visszaállítás gyári alaphelyzetbe) opció. • Használja a monitor önellenőrző funkcióját annak kiderítésére, hogy ez az időszakosan jelentkező probléma az öntesztelő üzemmódban is előfordul-e.
Hiányzó szín	<ul style="list-style-type: none"> • Használja a monitor önellenőrző funkcióját. • Győződjön meg róla, hogy a monitor és a számítógép közötti videókábel megfelelően és stabilan van-e csatlakoztatva. • Ellenőrizze, nincs-e meghajlított vagy eltört tűske a videókábel csatlakozójában.
Rossz szín	<ul style="list-style-type: none"> • Próbáljon ki másmilyen Preset Modes (Előre beállított) üzemmódokat a Színek OSD beállításokban. Igazítsa az R/G/B értéket a Színbeállítások OSD menü Egyéni színek pontjában. • Módosítsa az Input Color Format (Bemeneti színformátum) értéket RGB vagy YCbCr/YPbPr értékre a Színek OSD beállításokban. • Futtassa a beépített diagnosztikát.
Egy statikus képről hosszú ideig megmarad a kép a monitoron	<ul style="list-style-type: none"> • Állítsa be a képernyőt úgy, hogy kapcsoljon ki pár percnyi üresjárat után. Ezek módosíthatók a Windows Energiagazdálkodási Opciókban, vagy a Mac Energiatakarékos üzemmód beállításáiban. • Másik lehetőségként használjon dinamikusan változó képernyővédőt.
A videó szellemképes vagy túlfut	<ul style="list-style-type: none"> • Módosítsa a Válaszidő értékét a Megjelenítés OSD menüben Gyors vagy Normál értékre, az adott alkalmazástól és használatától függően.

Termékspecifikus problémák

Specifikus tünetek	Lehetséges megoldások
A képernyő képe túl kicsi	<ul style="list-style-type: none">• Ellenőrizze az Képarány beállítást a Megjelenítés OSD beállításokban.• Állítsa vissza a monitort a Gyári beállítások alaphelyzetbe (Visszaállítás gyári alaphelyzetbe) opció.
Nem lehet beállítani a monitort a panel alján lévő gombokkal	<ul style="list-style-type: none">• Kapcsolja ki a monitort, húzza ki a tápkábelt a konnektorból, majd dugja vissza, és kapcsolja be a monitort.• Ellenőrizze, nincs-e zárva az OSD menü. Ha igen, nyomja meg és tartsa lenyomva négy másodpercig az Exit gombot (4. gomb) a feloldáshoz.
Nincs bemenőjel, amikor megnyomja a felhasználói vezérlőgombokat	<ul style="list-style-type: none">• Ellenőrizze a jelforrást. Győződjön meg róla, hogy a számítógép nincs készenléti vagy alvás üzemmódban: ehhez mozgassa meg az egeret, vagy nyomjon le egy tetszőleges billentyűt a billentyűzeten.• Ellenőrizze, hogy a videókábel megfelelően van-e csatlakoztatva. Szükség esetén húzza ki, majd csatlakoztassa újra a videókábelt.• Állítsa vissza a számítógépet vagy videójátszót.
A kép nem tölti ki a teljes képernyőt	<ul style="list-style-type: none">• A DVD-k különböző videóformátumai (képarányai) miatt lehet, hogy a monitor teljes képernyős megjelenítést alkalmaz.• Futtassa a beépített diagnosztikát.

Melléklet

FCC közlemények (csak az USA területén) és egyéb szabályozó információk

Az FCC közleményekért és egyéb szabályozó információkért lásd a szabályzati megfelelőségi honlapot, címe: https://www.dell.com/regulatory_compliance.

Kapcsolat a Dell céggel

Az Egyesült Államok területén lévő ügyfelek hívják a 800-WWW-DELL (800-999-3355) számot.



MEGJEGYZÉS: Ha nincs aktív internetes csatlakozása, megtalálhatja a kapcsolatfelvételi adatokat a vásárlási bizonylaton, csomagcímkén, számlán, vagy a Dell termékkatalógusában.

A Dell különféle online és telefonos terméktámogatási és szolgáltatási opciókat kínál. Az elérhetőség országonként és termékenként változó lehet, és egyes szolgáltatások nem biztos, hogy elérhetők az Ön területén.

- Online technikai támogatás — www.dell.com/support/monitors
- Kapcsolatfelvétel a Dell céggel — www.dell.com/contactdell

EU termékadatbázis az energia címkékhez és termékadatlapokhoz

SE2222H: <https://eprel.ec.europa.eu/qr/557072>