



# Dell S3222HS monitor

## Korisnički vodič

Model monitora: S3222HS  
Regulatorni model: S3222HSc



-  **NAPOMENA: NAPOMENA označava važne informacije koje vam pomažu da bolje koristite vaš računar.**
-  **OPREZ: OPREZ označava potencijalno oštećenje hardvera ili gubitak podataka ukoliko se ne slede uputstva.**
-  **UPOZORENJE: UPOZORENJE označava potencijalno oštećenje imovine, ličnu povredu ili smrt.**

Autorsko pravo © 2021 Dell Inc. ili njene pridružene kompanije. Sva prava zadržana. Dell, EMC i ostali žigovi su žigovi kompanije Dell Inc. ili njenih pridruženih kompanija. Drugi žigovi mogu biti žigovi njihovih odgovarajućih vlasnika.

2021 – 08

Rev. A00



# Sadržaj

<b>Bezbednosna uputstva</b>	<b>6</b>
<b>O vašem monitoru</b>	<b>7</b>
Sadržaj kutije	7
Funkcije proizvoda	9
Identifikacija delova i kontrola	10
Pogled s prednje strane	10
Pogled sa zadnje strane	11
Pogled sa strane	12
Pogled sa donje strane	12
Specifikacije monitora	14
Specifikacije zvučnika	16
Specifikacije rezolucije	16
Podržani video režimi	16
Unapred podešeni režimi prikaza	17
Fizičke karakteristike	19
Ekološke karakteristike	20
Plug and play mogućnost	21
Kvalitet LCD monitora i politika u vezi piksela	21
<b>Podešavanje monitora</b>	<b>22</b>
Povezivanje postolja	22
Povezivanje monitora	24
Povezivanje HDMI kabla	24



Slaganje kablova . . . . .	25
Obezbeđivanje vašeg monitora pomoću Kensington brave (opciono) . . . . .	26
Uklanjanje postolja . . . . .	27
Montiranje na zid (opciono) . . . . .	29
<b>Upotreba vašeg monitora . . . . .</b>	<b>30</b>
Uključivanje monitora . . . . .	30
Upotreba dugmadi za kontrolu. . . . .	30
Dugmad za kontrolu . . . . .	31
Kontrole OSD-a . . . . .	32
Korišćenje menija prikaza na ekranu (OSD). . . . .	33
Pristup meniju prikaza na ekranu . . . . .	33
Zaključavanje menija i dugmeta za napajanje. . . . .	44
Poruke upozorenja prikaza na ekranu. . . . .	47
Podešavanje maksimalne rezolucije . . . . .	49
Upotreba nagiba i podešavanja visine . . . . .	50
Tilt Extension (Produženje nagiba) . . . . .	50
Vertikalno izvlačenje . . . . .	50
<b>Ergonomija . . . . .</b>	<b>51</b>
Rukovanje i pomeranje ekrana . . . . .	53
Smernice za održavanje . . . . .	54
Čišćenje vašeg monitora . . . . .	54
<b>Rešavanje problema . . . . .</b>	<b>55</b>
Samotestiranje . . . . .	55
Ugrađena dijagnostika . . . . .	56





Uobičajeni problemi . . . . .	58
Problemi specifični za proizvod . . . . .	61
<b>Dodatak . . . . .</b>	<b>62</b>
FCC obaveštenja (samo za SAD) i druge regulatorne informacije . . . . .	62
Kontaktiranje kompanije Dell . . . . .	62



# Bezbednosna uputstva

Koristite sledeće bezbednosne smernice da biste zaštitili svoj monitor od potencijalnog oštećenja i da biste osigurali svoju ličnu bezbednost. Osim ako nije drugačije napomenuto, svaki postupak u ovom dokumentu pretpostavlja da ste pročitali informacije o bezbednosti koje su isporučene uz vaš monitor.

 **Pre korišćenja monitora, pročitajte informacije o bezbednosti koje su isporučene uz vaš monitor i takođe odštampane na proizvodu. Držite dokumentaciju na bezbednom mestu radi buduće upotrebe.**

 **OPREZ: Upotreba kontrola, podešavanja ili postupaka izuzev onih koji su navedeni u vašoj dokumentaciji može prouzrokovati izlaganje strujnom udaru, opasnostima od električne struje i/ili mehaničkim opasnostima.**

- Postavite monitor na čvrstu površinu i pažljivo rukujte njime. Ekran je lomljiv i može da se ošteti ako se ispusti ili udari oštrim predmetom.
- Uverite se da je vaš monitor obeležen oznakom nominalne struje za rad sa AC strujom koja se koristi na vašoj lokaciji.
- Držite monitor na sobnoj temperaturi. Okruženje koje je previše toplo ili hladno može da ima negativan efekat na tačni kristal ekrana.
- Povežite kabl za napajanje iz monitora sa zidnom utičnicom koja je pristupačna i nalazi se u blizini. Pogledajte [Povezivanje monitora](#).
- Ne stavljajte monitor na vlažnu površinu ili u blizini vode.
- Ne izlažite monitor uslovima oštih vibracija ili snažnih udara. Na primer, ne stavljajte monitor u prtljažnik automobila.
- Isključite monitor ako ga nećete koristiti tokom dužeg vremenskog perioda.
- Da biste izbegli strujni udar, ne pokušavajte da skinete poklopac niti da dodirujete delove unutar monitora.
- Pažljivo pročitajte uputstva. Sačuvajte ovaj dokument za buduću upotrebu. Sledite sva upozorenja i uputstva označena na proizvodu.
- Prejak zvučni pritisak od slušalica koje se stavljaju u uho ili na glavu može da prouzrokuje oštećenje ili gubitak sluha. Podešavanje ekvilajzera na maksimalnu vrednost povećava izlazni napon slušalica koje se stavljaju u uho ili na glavu i samim tim i nivo zvučnog pritiska.
- Oprema se može instalirati na zidu ili na tavanici u horizontalnom položaju.







# O vašem monitoru

## Sadržaj kutije

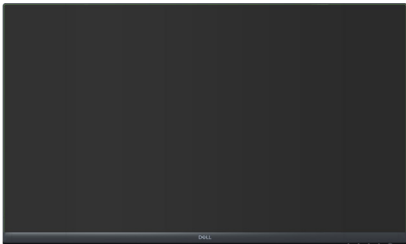
Vaš monitor se isporučuje s komponentama prikazanim u tabeli u nastavku. Ako neka komponenta nedostaje, obratite se kompaniji Dell. Za više informacija pogledajte [Kontaktiranje kompanije Dell](#).

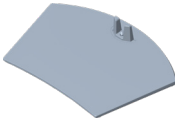
**✍ NAPOMENA: Neke stavke mogu biti opcionalne i možda se ne isporučuju uz vaš monitor. Neke funkcije ili mediji možda neće biti dostupni u određenim zemljama.**

	Prikaz
	Podizač postolja
	Osnova postolja
	Kabl za napajanje (razlikuje se u zavisnosti od zemlje)



	HDMI 1.4 kabl
 	<ul style="list-style-type: none"><li>• Kratki vodič za podešavanje</li><li>• Bezbednosne, ekološke i regulatorne informacije</li></ul>





## Funkcije proizvoda

Dell S3222HS monitor ima aktivnu matricu, tankoslojni tranzistor (TFT), displej s tečnim kristalima (LCD), antistatičku zaštitu i LED pozadinsko osvetljenje. Funkcije monitora uključuju:

- Ekran vidljive površine od 80,13 cm (31,5 inča) (dijagonalno mereno).
- Rezoluciju 1920 x 1080 s podrškom za niže rezolucije preko celog ekrana.
- Tehnologija AMD FreeSync™ koja minimizuje izobličenja grafike kao što su iskrzanost i kočenje za ugađenije i fluidnije iskustvo u igri
- Podržava od 48 Hz do 75 Hz (HDMI) u režimu FreeSync.
- Ugrađeni zvučnik 5 W x 2.
- Podržava audio izlaz za povezivanje eksternog zvučnika ili sab-vufera.
- Opseg boja od 99% sRGB (tipično).
- Mogućnost digitalnog povezivanja pomoću HDMI konektora.
- Podešavanja pomoću prikaza na ekranu (OSD) za jednostavnu konfiguraciju i optimizaciju ekrana.
- Postoje koje se može odvojiti i Video Electronics Standards Association (VESA™) 100 mm otvore za montiranje u cilju fleksibilnih rešenja za montiranje.
- Mogućnosti podešavanja nagiba i visine.
- Otvor sigurnosne brave
- $\leq 0,3$  W u režimu pripravnosti.
- Podržava aplikaciju Dell Display Manager.
- Optimizuje udobnost pri gledanju pomoću ekrana bez treperenja.

**⚠ UPOZORENJE: Mogući dugoročni efekti plavog svetla koje emituje monitor mogu da dovedu do oštećenja vida, uključujući zamor očiju, digitalno naprezanje očiju itd. Funkcija ComfortView dizajnirana je tako da smanji količinu plavog svetla koje emituje monitor u cilju optimalne udobnosti pri gledanju.**



## Identifikacija delov i kontrola

### Pogled s prednje strane

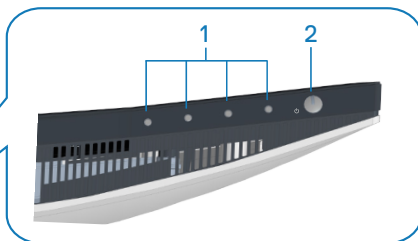

### Dugmad za kontrolu

Oznaka	Opis	Upotreba
1	Tasteri funkcija	Pritisnite tastere funkcija da biste podesili stavke u meniju prikaza na ekranu. (Za više informacija pogledajte <a href="#">Upotreba dugmadi za kontrolu</a> )
2	Taster za uključivanje/ isključivanje  (sa indikatorom statusa napajanja)	Za uključivanje ili isključivanje monitora.  Kontinuirano belo svetlo označava da je monitor uključen i ispravno radi. Trepćuće belo svetlo označava da je monitor u Standby Mode (Režim pripravnosti).



## Pogled sa zadnje strane

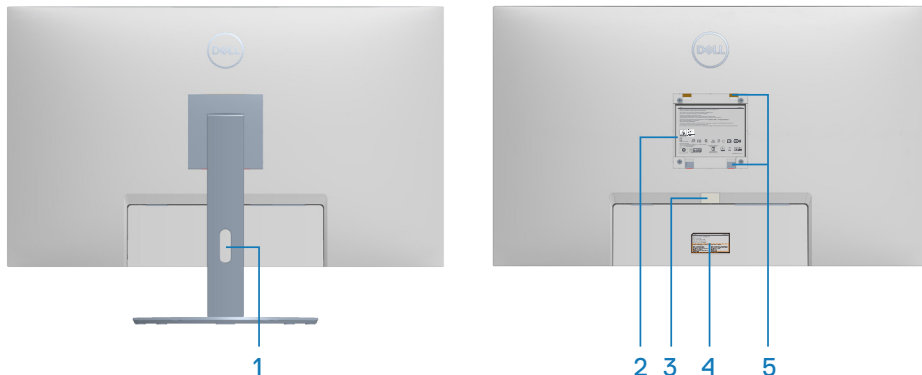

## Pogled sa zadnje strane sa postoljem monitora

Oznaka	Opis	Upotreba
1	Otvor za provlačenje kablova	Koristite da biste složili kablove tako što ćete ih provući kroz otvor.
2	Nalepnica s regulatornim informacijama	Navodi regulatorna odobrenja.
3	Dugme za odvajanje postolja	Razdvaja postolje od monitora.
4	Regulatorna oznaka (uključujući barkod serijski broj i serijsku oznaku)	Navodi regulatorna odobrenja. Pogledajte ovu nalepnicu ako je potrebno da kontaktirate kompaniju Dell radi tehničke podrške. Servisna oznaka predstavlja jedinstveni alfanumerički identifikator koji omogućava Dell serviserima da identifikuju hardverske komponente u vašem računaru i pristupe informacijama o garanciji.
5	VESA otvori za montiranje (4)	Četiri VESA otvora za montiranje (100 mm x 100 mm) dostupni iza VESA poklopca koriste se za montiranje monitora na zid pomoću VESA kompatibilnog kompleta za montiranje na zid. Pogledajte <a href="#">Montiranje na zid (opcionarno)</a> .



## Pogled sa strane

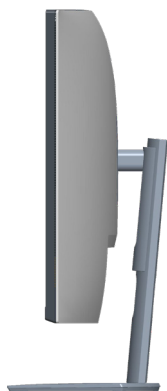

## Pogled sa donje strane

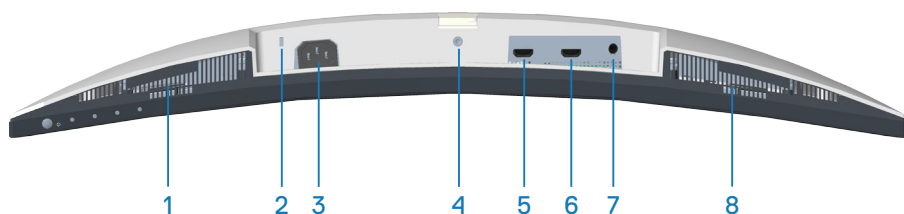

### Pogled sa donje strane bez postolja monitora

Oznaka	Opis	Upotreba
1	Ugrađeni desni zvučnik	Obezbeđuje izlaz zvuka.
2	Konektor sigurnosne brave	Obezbedite svoj monitor pomoću sigurnosne brave (posebno se kupuje) da biste sprečili neovlašćeno pomeranje monitora. Pogledajte <a href="#">Obezbeđivanje vašeg monitora pomoću Kensington brave (opciono)</a> .
3	Konektor za napajanje	Povežite kabl za napajanje (isporučuje se zajedno s monitorom).
4	Funkcija zaključavanja postolja	Za zaključavanje postolja s monitorom pomoću M3 x 6 mm vijka (vijak nije uključen).



<b>5</b>	HDMI1 1.4 konektor	Za povezivanje s vašim računarom pomoću HDMI kabla.
<b>6</b>	HDMI2 1.4 konektor	Za povezivanje s vašim računarom pomoću HDMI kabla.
<b>7</b>	Port audio izlaza	Povežite sa eksternim zvučnikom ili sabvuferom (posebno se kupuje).*
<b>8</b>	Ugrađeni levi zvučnik	Obezbeđuje izlaz zvuka.

\*Konektor audio izlaza ne podržava slušalice.



## Specifikacije monitora

<b>Model</b>	<b>S3222HS</b>
Tip ekrana	Aktivna matrica - TFT LCD
Tip panela	Vertikalno poravnanje
Vidljiva slika	
Dijagonalno	801,30 mm (31,55 in.)
Horizontalno, aktivna površina	698,40 mm (27,50 in.)
Vertikalno, aktivna površina	392,85 mm (15,47 in.)
Površina	274366,44 mm <sup>2</sup> (425,27 in. <sup>2</sup> )
Izvorna rezolucija i brzina osvežavanja	1920 x 1080 pri 60 Hz
Veličina piksela	0,36375 mm x 0,36375 mm
Broj piksela po inču (PPI)	70
Ugao gledanja	
Horizontalni	178° (tipično)
Vertikalni	178° (tipično)
Jačina osvetljenosti	300 cd/m <sup>2</sup> (tipična vrednost)
Odnos kontrasta	3000 prema 1 (tipično)
Premaz površine ekrana	SAG 40%, 3H
Pozadinsko osvetljenje	Sistem LED ivičnog svetla



Response time (Vreme odziva)	8 ms iz sive u sivu u režimu <b>Normal (Normalno)</b> 5 ms iz sive u sivu u režimu <b>Fast (Brzo)</b> 4 ms iz sive u sivu u režimu <b>Extreme (Ekstremno)*</b>  <b>NAPOMENA: Režim 4 ms iz sive u sivu se može postići u režimu Extreme (Ekstremno) za smanjenje vidljivog zamućenja usled kretanja i povećane brzine odziva slike. Međutim, to može da prouzrokuje neznatne i приметne vizuelne artefakte na slici. Pošto se svaka postavka sistema i potrebe korisnika razlikuju, postoje različiti režimi kako bi se pronašlo podešavanje koje je odgovarajuće za njih.</b>
Zakrivljenost	1800R (tipično)
Dubina boje	16,7 M boja (RGB 8-bitova)
Opseg boja	99% sRGB (tipično)
Mogućnost povezivanja	2 x HDMI 1.4 sa HDCP 1.4 (1920 x 1080, do 75 Hz) 1 x audio izlaz
Širina okvira (od ivice monitora do aktivne oblasti)	
Vrh	7,57 mm
Levo/desno	7,61 mm
Dno	24,35 mm
Mogućnost podešavanja	
Postolje podesivo po visini	70 mm
Nagib	Od -5° do 21°
Okretanje	N/A
Podešavanje nagiba	Od -4° do 4°
Kompatibilnost sa Dell display manager softverom	Easy Arrange (Jednostavno uređivanje) i druge bitne funkcije
Sigurnost	Otvor sigurnosne brave (brava kabla se posebno kupuje)



## Specifikacije zvučnika

Nazivna snaga zvučnika	2 x 5 W
Frekvencijski odziv	200 Hz - 16 kHz
Impedansa	8 oma

## Specifikacije rezolucije

<b>Model</b>	<b>S3222HS</b>
Horizontalni opseg skeniranja	Od 30 kHz do 83 kHz
Vertikalni raspon skeniranja	Od 48 Hz do 75 Hz
Maksimalna unapred određena rezolucija	1920 x 1080 pri 75 Hz

## Podržani video režimi

<b>Model</b>	<b>S3222HS</b>
Sposobnosti video prikaza	480p, 480i, 576p, 720p, 1080p, 576i, 1080i

 **NAPOMENA: Ovaj monitor podržava AMD FreeSync™.**





## Unapred podešeni režimi prikaza

Režim prikaza	Horizontalna frekvencija (kHz)	Vertikalna frekvencija (Hz)	Takt piksela (MHz)	Polarizacija sinhronizacije (horizontalna/vertikalna)
VESA, 640 x 480	31,47	60,0	25,175	-/-
VESA, 640 x 480	37,5	75,0	31,5	-/-
VESA, 720 x 400	31,47	70,0	28,32	-/+
VESA, 800 x 600	37,88	60,0	40	+/+
VESA, 800 x 600	46,86	75,0	49,5	+/+
VESA, 1024 x 768	48,36	60,0	65	-/-
VESA, 1024 x 768	60,02	75,0	78,75	+/+
VESA, 1152 x 864	67,5	75,0	108	+/+
VESA, 1280 x 1024	63,98	60,0	108	+/+
VESA, 1280 x 1024	79,98	75,0	135	+/+
VESA, 1600 x 900	60	60	108	+/+
VESA, 1920 x 1080	67,5	60	148,5	+/+
VESA, 1920 x 1080	83,89	75	174,5	-/+



## Električne specifikacije

Model	S3222HS
Ulazni video signali	HDMI 1.4 (HDCP), 600 mV za svaku diferencijalnu liniju, ulazna impedansa od 100 oma po diferencijalnom paru
Napon/frekvencija/struja ulaza naizmjenične struje (AC)	Od 100 VAC do 240 VAC / 50 Hz ili 60 Hz $\pm$ 3 Hz / 1,6 A (maks.)
Udarna struja	120 V: 30 A (maks.) pri 0 °C (hladan start) 240 V: 60 A (maks.) pri 0 °C (hladan start)
Potrošnja energije	0,3 W (režim Isključeno) <sup>1</sup> 0,3 W (režim pripravnosti) <sup>1</sup> 26 W (režim Uključeno) <sup>1</sup> 52 W (maks.) <sup>2</sup> 25 W (Pon) <sup>3</sup> 78,36 kWh (TEC) <sup>3</sup>

<sup>1</sup> Kao što je definisano u EU 2019/2021 i EU 2019/2013.

<sup>2</sup> Maksimalno podešavanje osvetljenosti i kontrasta.

<sup>3</sup> Pon: Potrošnja energije u režimu Uključeno izmjerena s referencom na metod testiranja Energy Star.

TEC: Ukupna potrošnja energije u kWh izmjerena s referencom na metod testiranja standarda Energy Star.

Ovaj dokument služi samo u informativne svrhe i predstavlja samo performanse u laboratorijskim uslovima. Vaš proizvod se može drugačije ponašati, u zavisnosti od softvera, komponenti i periferija koje ste naručili i ne postoji obaveza ažuriranja takvih informacija.

U skladu s tim, korisnik ne treba da se oslanja na ove informacije prilikom donošenja odluka o električnim tolerancijama i slično. Ne postoji izričita niti podrazumevana garancija u pogledu preciznosti ili potpunosti.



## Fizičke karakteristike

<b>Model</b>	<b>S3222HS</b>
Tip signalnog kabla	Digitalni: HDMI, 19 pinova
<b>Dimenzije (s postoljem)</b>	
Visina (izvučeno)	518,11 mm (20,40 in.)
Visina (uvučeno)	448,11mm (17,64 in.)
Širina	709,22 mm (27,92 in.)
Dubina	217,05 mm (8,55 in.)
<b>Dimenzije (bez postolja)</b>	
Visina	424,77 mm (16,72 in.)
Širina	709,22 mm (27,92 in.)
Dubina	64,04 mm (2,52 in.)
<b>Dimenzije postolja</b>	
Visina	382,20 mm (15,05 in.)
Širina	302,01 mm (11,89 in.)
Dubina	217,05 mm (8,55 in.)
<b>Težina</b>	
Težina sa ambalažom	14,95 kg (32,96 lb)
Težina sa sklopom postolja i kablovima	10,26 kg (22,62 lb)
Težina bez sklopa postolja (bez kablova)	6,78 kg (14,95 lb)
Težina sklopa postolja	3,12 kg (6,88 lb)
Sjajni prednji okvir	Crni okvir 2-4 jedinice sjaja



## Ekološke karakteristike

<b>Model</b>	<b>S3222HS</b>
<b>Usaglašenost sa standardima</b>	
<ul style="list-style-type: none"><li>• Usaglašen sa RoHS.</li><li>• Monitor sa smanjenim sadržajem BFR/PVC (štampane ploče monitora su napravljene od laminata koji ne sadrže BFR/PVC).</li><li>• Staklo bez arsena i bez žive, samo za panel</li></ul>	
<b>Temperatura</b>	
Radna	Od 0°C do 40°C (od 32°F do 104°F)
Van rada	<ul style="list-style-type: none"><li>• Skladištenje: Od -20°C do 60°C (od -4°F do 140°F)</li><li>• Otprema: Od -20°C do 60°C (od -4°F do 140°F)</li></ul>
<b>Vlažnost</b>	
Radna	Od 10% do 80% (nekondenzujuće)
Van rada	<ul style="list-style-type: none"><li>• Skladištenje od 10% do 90% (nekondenzujuće)</li><li>• Otprema od 10% do 90% (nekondenzujuće)</li></ul>
<b>Nadmorska visina</b>	
Radna (maksimalna)	5.000 m (16.400 ft)
Van upotrebe (maksimalna)	12.192 m (40.000 ft)
<b>Termalna disipacija</b>	<ul style="list-style-type: none"><li>• 177,84 BTU/sat (maksimalna)</li><li>• 88,92 BTU/sat (režim uključeno)</li></ul>



## Plug and play mogućnost

Ovaj monitor možete da instalirate u bilo koji sistem kompatibilan sa Plug and Play funkcijom. Monitor računarskom sistemu automatski dostavlja svoje podatke o proširenom prikazu (Extended Display Identification Data (EDID)) koristeći protokole Display Data Channel (DDC), tako da sistem može da izvrši samostalnu konfiguraciju i optimizuje podešavanja monitora. Većina instalacija monitora su automatske, a ako želite možete da izaberete druga podešavanja. Za više informacija o promeni podešavanja monitora pogledajte [Upotreba vašeg monitora](#).



## Kvalitet LCD monitora i politika u vezi piksela

Tokom procesa proizvodnje LCD monitora, nije neobično da jedan ili više piksela budu fiksirani u nepromenjenom stanju, što se teško primećuje i ne utiče na kvalitet ili upotrebljivost displeja. Za više informacija o kvalitetu Dell monitora i politici u vezi piksela pogledajte veb-lokaciju za podršku kompanije Dell na adresi [www.dell.com/pixelguidelines](http://www.dell.com/pixelguidelines).



# Podešavanje monitora

## Povezivanje postolja

-  **NAPOMENA:** Postolje je odvojeno prilikom otpreme monitora iz fabrike.
-  **NAPOMENA:** Sledeći postupak važi za postolje koje ste dobili s monitorom. Ako povezujete postolje drugog proizvođača, pogledajte dokumentaciju koja je priložena uz to postolje.

Da biste montirali postolje monitora:

1. Pratite uputstva na delovima kutije za pakovanje da biste uklonili postolje s gornjeg jastučeta koje ga fiksira.
2. Povežite osnovu postolja sa nosačem.
3. Otvorite ručicu s vijkom na osnovi postolja i pritegnite vijak da biste učvrstili nosač na osnovi postolja.
4. Zatvorite ručicu s vijkom.

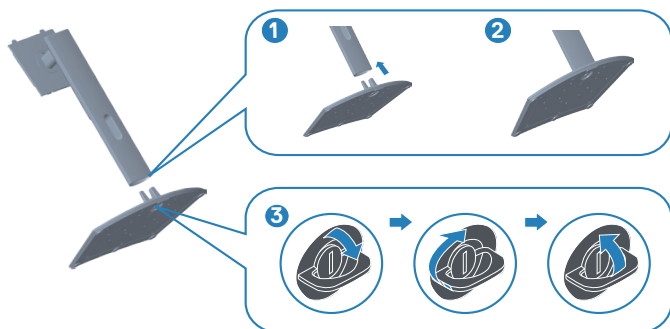

5. Povucite jezičke na sklopu postolja u otvore i pritisnite sklop postolja nadole da biste ga fiksirali na mestu.

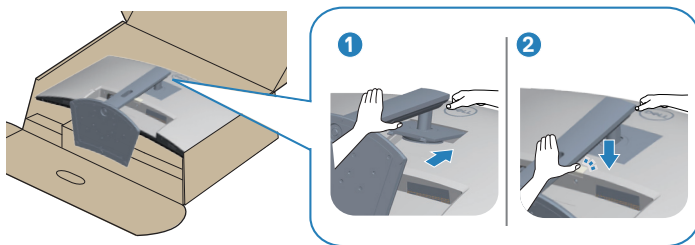

6. Uspravite monitor.

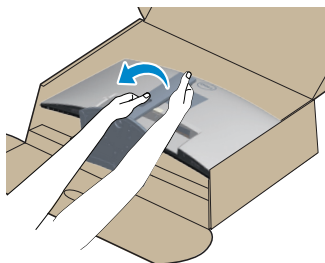

## Povezivanje monitora

**⚠ UPOZORENJE:** Pre nego što započnete s bilo kojom od procedura u ovom odeljku, pratite [Bezbednosna uputstva](#).

**📌 NAPOMENA:** Nemojte istovremeno povezivati sve kablove s monitorom. Preporučuje se da usmerite kablove kroz otvor za provlačenje kablova pre nego što ih povežete sa monitorom.

Da biste povezali monitor s računarom:

1. Isključite računar i izvucite kabl za napajanje.
2. Povežite HDMI kabl s vašeg monitora na računar.

### Povezivanje HDMI kabla

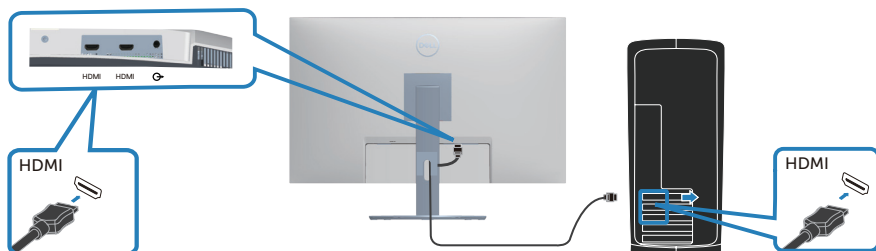

3. Priključite kablove za napajanje računara i monitora u zidnu utičnicu.

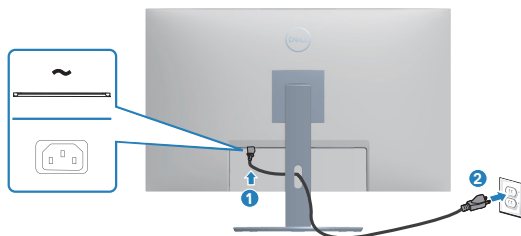



## Slaganje kablova

Koristite otvor za slaganje kablova da biste usmerili kablove povezane s vašim monitorom.

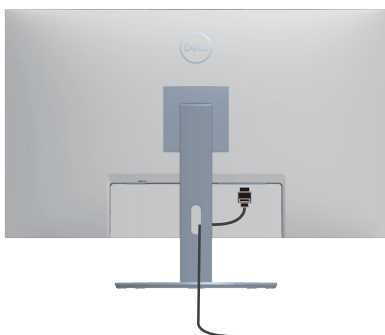

### 4. Uključite monitor

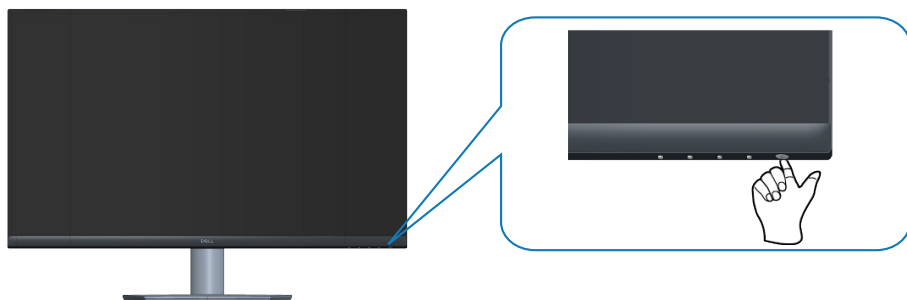

## Obezbeđivanje vašeg monitora pomoću Kensington brave (opciono)

Pomoću Kensington sigurnosne brave možete vežete monitor s nepokretnim objektom koji može da nosi težinu monitora kako bi se sprečilo slučajno padanje monitora.

Prorez za sigurnosnu bravu se nalazi sa strane monitora. (Pogledajte [Konektor sigurnosne brave](#))

Za više informacija o korišćenju Kensington brave (posebno se kupuje) pogledajte dokumentaciju koja je priložena uz bravu.

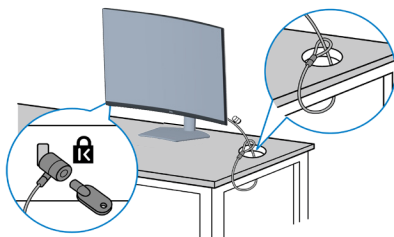

Pričvrstite monitor za sto pomoću Kensington sigurnosne brave.



**NAPOMENA:** Slika služi isključivo u ilustrativne svrhe. Izgled brave se može razlikovati.



## Uklanjanje postolja

-  **NAPOMENA:** Da biste sprečili nastanak ogrebotina na ekranu prilikom uklanjanja postolja, obavezno postavite monitor na meku i čistu površinu.
-  **NAPOMENA:** Sledeći postupak važi samo za postolje koje je isporučeno zajedno s vašim monitorom. Ako povezujete postolje drugog proizvođača, pogledajte dokumentaciju koja je priložena uz to postolje.

Da biste uklonili postolje:

1. Postavite monitor na meku krpu ili jastuk, na ivici stola.

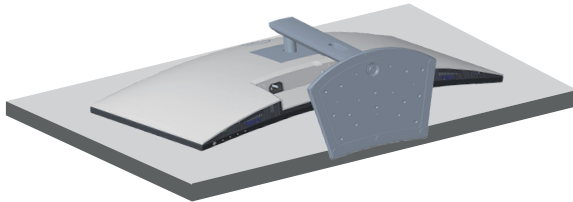

2. Pritisnite i držite dugme za odvajanje postolja sa zadnje strane monitora.

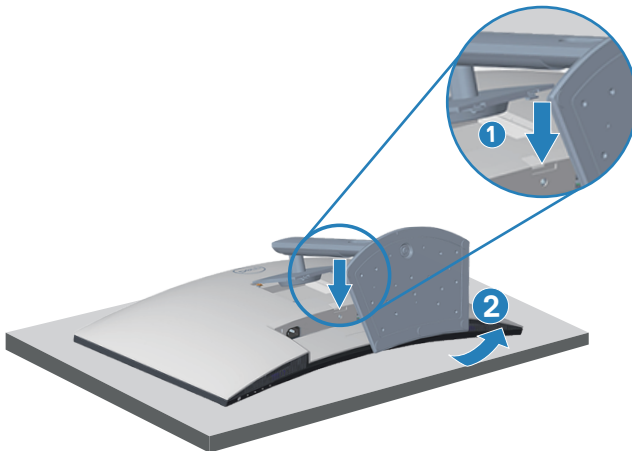

3. Podignite postolje nagore i od monitora.



## Montiranje na zid (opcionarno)

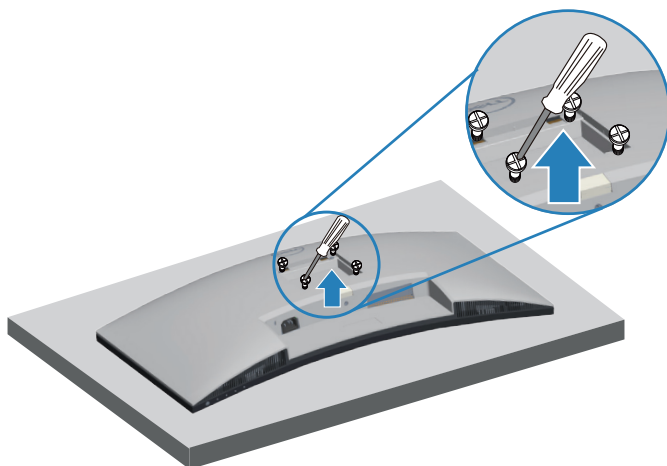

(Dimenzije vijka: M4 x 10 mm).

Pogledajte dokumentaciju koja je isporučena zajedno sa VESA kompatibilnim kompletom za montiranje na zid.

1. Postavite monitor na meku krpu ili jastuk na ivici stola.
2. Uklonite postolje. Pogledajte [Uklanjanje postolja](#).
3. Uklonite četiri vijka koji pričvršćuju zadnji poklopac monitora.
4. Instalirajte na monitor držač za montiranje iz kompleta za montiranje na zid.
5. Da biste monitor montirali na zid, pogledajte dokumentaciju koja je isporučena zajedno s kompletom za montiranje na zid.

**NAPOMENA: Predviđeno za korišćenje samo sa UL ili CSA ili GS navedenim nosačem za montiranje s minimalnim kapacitetom nosivosti/opterećenja od 27,12 kg.**



# Upotreba vašeg monitora

## Uključivanje monitora

Pritisnite dugme  da biste uključili monitor.





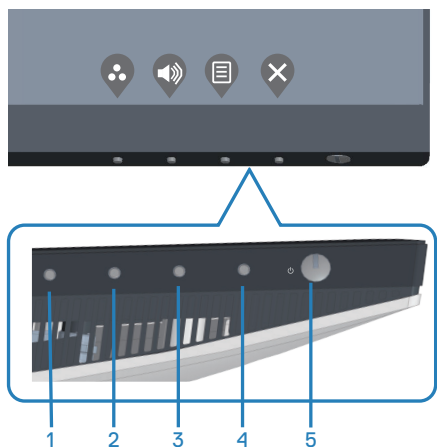

## Upotreba dugmadi za kontrolu

Koristite dugmad za kontrolu na donjoj ivici monitora da biste podesili prikazanu sliku.



## Dugmad za kontrolu

Sljedeća tabela opisuje dugmad za kontrolu:

	Dugmad za kontrolu	Opis
1		Koristite ovo dugme da biste izabrali sa liste unapred podešenih režima.
	Shortcut key (Taster prečice)/Preset Modes (Unapred podešeni režimi)	
2		Koristite ovo dugme da podesite jačinu tona. Minimum je „0“ (-). Maksimum je „100“ (+).
	Shortcut key (Taster prečice)/Volume (Jačina tona)	
3		Koristite dugme Menu (Meni) da biste pokrenuli meni prikaza na ekranu (OSD). Pogledajte <a href="#">Pristup meniju prikaza na ekranu</a> .
4		Koristite ovo dugme da biste se vratili u glavni meni ili izašli iz glavnog menija OSD-a.
	Exit (Izlaz)	
5		Za uključivanje ili isključivanje monitora. Kontinuirano belo svetlo označava da je monitor uključen i ispravno radi. Trepćuće belo svetlo označava da je monitor u Standby Mode (Režim pripravnosti).
	Power (Napajanje) (sa svetlosnim indikatorom napajanja)	



## Kontrole OSD-a

Koristite dugmad za kontrolu na donjoj strani monitora da biste podesili vrednosti slike.



Dugmad za kontrolu		Opis
1	 Nagore	Upotrebite taster za <b>Nagore</b> da povećate vrednosti ili da se pomerite naviše u meniju.
2	 Dole	Upotrebite taster za <b>Dole</b> da smanjite vrednosti ili da se pomerite naniže u meniju.
3	 U redu	Koristite dugme <b>U redu</b> da biste potvrdili vaš izbor u meniju.
4	 Nazad	Upotrebite taster <b>Nazad</b> da se vratite na prethodni meni.

















## Korišćenje menija prikaza na ekranu (OSD)

### Pristup meniju prikaza na ekranu









**NAPOMENA:** Sve promene koje unesete automatski se čuvaju kada pređete u drugi meni, kada izađete iz menija prikaza na ekranu ili kada sačekate da se meni prikaza na ekranu automatski zatvori.

1. Pritisnite dugme  da biste prikazali glavni meni prikaza na ekranu.





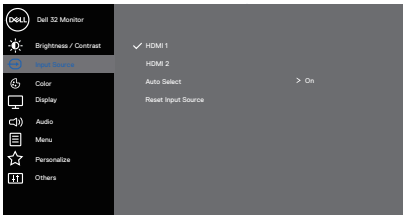

2. Pritisnite dugmad  i  da biste se kretali između opcija podešavanja. Dok se budete kretali od jedne do druge ikone, opcija će biti istaknuta.
3. Pritisnite dugme  ili  ili  jedanput da biste aktivirali istaknutu opciju.
4. Pritisnite dugme  i  da biste izabrali željeni parametar.
5. Pritisnite  i zatim koristite dugmad  i , u skladu sa indikatorima u meniju da biste uneli vaše promene.
6. Izaberite  da se vratite na prethodni meni ili  da prihvatite i vratite se na prethodni meni.



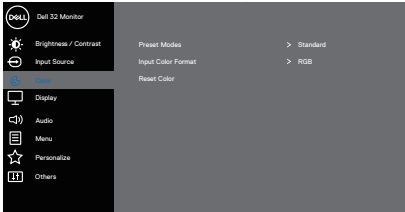

Ikona	Meni i podmeniji	Opis
	<b>Brightness/ Contrast (Osvetljenost/ Kontrast)</b>	<p>Upotrebite ovaj meni da aktivirate podešavanja za Brightness/Contrast (Svetlina/Kontrast).</p> 
	<b>Brightness (Osvetljenost)</b>	<p>Svetlina podešava sjaj pozadinskog osvetljenja. Pritisnite dugme  da biste povećali svetlinu, a pritisnite dugme  da biste smanjili svetlinu (min. 0/maks. 100).</p>
	<b>Contrast (Kontrast)</b>	<p>Prvo podesite svetlinu, a zatim podesite kontrast samo ako je potrebno dalje podešavanje. Pritisnite dugme  da biste povećali kontrast, a pritisnite dugme  da biste smanjili kontrast (min. 0/ maks. 100). Funkcija <b>Contrast (Kontrasta)</b> podešava stepen razlike između zatamnjivosti i osvetljenosti na ekranu monitora.</p>
	<b>Input Source (Izvor ulaza)</b>	<p>Koristite meni izvora ulaza da biste birali između različitih video signala koji mogu biti povezani s vašim monitorom.</p> 
	<b>HDMI 1</b>	<p>Izaberite HDMI 1 ulaz kada koristite HDMI 1 konektor. Pritisnite  da biste izabrali HDMI izvor ulaza.</p>



	<p><b>HDMI 2</b></p>	<p>Izaberite HDMI 2 ulaz kada koristite HDMI 2 konektor. Pritisnite  da biste izabrali HDMI izvor ulaza.</p>
	<p><b>Auto Select (Automatski izbor)</b></p>	<p>Izaberite <b>Auto Select (Automatski izbor)</b> da biste skenirali dostupne ulazne signale.</p>
	<p><b>Reset Input Source (Poništi izvor ulaza)</b></p>	<p>Izaberite ovu opciju da biste vratili izvor ulaza na podrazumevanu vrednost.</p>
	<p><b>Color (Boja)</b></p>	<p>Koristite opciju boja da biste podesili režim podešavanja boje.</p>  
	<p><b>Preset Modes (Unapred podešeni režimi)</b></p>	<p>Kada birate <b>Preset modes (Unapred podešene režime)</b>, možete da izaberete sledeće sa liste: <b>Standard (Standardni), ComfortView, Movie (Film), FPS, RTS, RPG, Warm (Topla), Cool (Hladna)</b> ili <b>Custom (Prilagođena)</b> boja</p> <ul style="list-style-type: none"> <li>• <b>Standard (Standardno):</b> Učitava podrazumevana podešavanja boje monitora. Ovo je podrazumevani unapred podešeni režim.</li> <li>• <b>ComfortView:</b> Smanjuje nivo plavog svetla koje se emituje sa ekrana kako bi gledanje bilo prijatnije za vaše oči.</li> <li>• <b>Movie (Film):</b> Učitava podešavanja boje koja su idealna za filmove.</li> <li>• <b>FPS:</b> Učitava podešavanja boje idealna za pucačke igre iz prvog lica (FPS).</li> <li>• <b>RTS:</b> Učitava podešavanja boje idealna za strateške igre u realnom vremenu (RTS).</li> </ul>



- **RPG:** Učitava podešavanja za boju koja su idealna za igre igranja uloga (RPG).
- **Warm (Toplo):** Povećava temperaturu boje. Ekran izgleda topliji sa crvenom/žutom nijansom.
- **Cool (Hladno):** Smanjuje temperaturu boje. Ekran izgleda hladniji s plavom nijansom.
- **Custom Color (Prilagođena boja):** Omogućava vam da ručno podesite podešavanja boje.

Pritisnite tastere  i  da podesite vrednosti tri boje (R, G, B) i kreirate svoj sopstveni unapred podešen režim za boju.

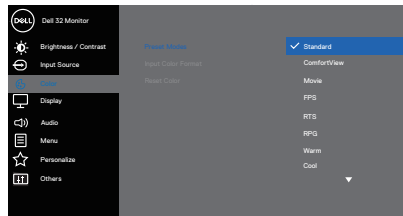



### Input Color Format (Format boje ulaza)

Omogućava vam da podesite režim video ulaza na:

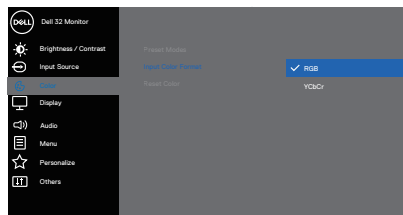
- **RGB:** Izaberite ovu opciju ako je vaš monitor povezan s računarem ili plejerom medija koji podržava RGB izlaz.
- **YCbCr:** Izaberite ovu opciju ako vaš plejer medija podržava samo YCbCr izlaz.



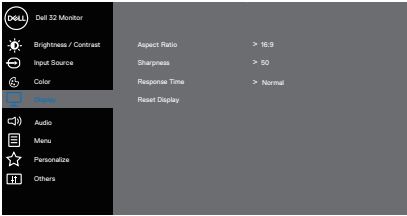

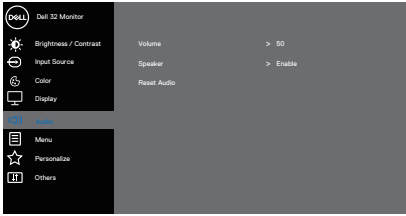
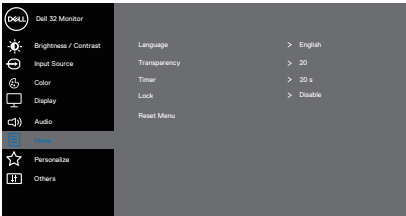

	<b>Hue (Nijansa)</b>	<p>Ova funkcija može da pomeri boju slike videa ka zelenoj ili ljubičastoj. Ovo se koristi za podešavanje željene boje tona kože. Koristite ▲ ili ▼ da biste podesili nijansu u rasponu od 0 do 100.</p> <p>Pritisnite ▲ da biste povećali zelenu senku slike videa.</p> <p>Pritisnite ▼ da biste povećali ljubičastu senku slike videa.</p> <p> <b>NAPOMENA: Podešavanje nijanse je dostupno samo kada izaberete režim Movie (Film), FPS, RTS ili RPG.</b></p>
	<b>Saturation (Zasićenje)</b>	<p>Ova funkcija može da podesi zasićenje boje slike videa. Koristite ▲ ili ▼ da biste podesili zasićenje u rasponu od 0 do 100.</p> <p>Pritisnite ▲ da biste povećali obojeni izgled slike video zapisa.</p> <p>Pritisnite ▼ da biste povećali monohromatski izgled slike video zapisa.</p> <p> <b>NAPOMENA: Podešavanje zasićenja je dostupno samo kada izaberete režim Movie (Film), FPS, RTS, RPG.</b></p>
	<b>Reset Color (Poništi boju)</b>	<p>Resetuje podešavanja boje monitora na fabrički podrazumevana podešavanja.</p>
	<b>Display (Prikaz)</b>	<p>Koristite opciju <b>displej</b> da biste podesili sliku.</p>  <p style="text-align: right;">▲ ▼ ▶ ✕</p>
	<b>Aspect Ratio (Odnos širina/visina)</b>	<p>Podešava odnos slike na 16:9, 4:3 ili 5:4.</p>



	<p><b>Sharpness (Oštrina)</b></p>	<p>Ova funkcija može učiniti da slika izgleda oštija ili mekša. Koristite ▲ ili ▼ da biste podesili oštrinu u rasponu od 0 do 100.</p>
	<p><b>Response Time (Vreme odziva)</b></p>	<p>Korisnik može da bira između opcija Normal (Normalno), Fast (Brzo) ili Extreme (Ekstremno).</p>
	<p><b>Reset Display (Poništi displej)</b></p>	<p>Ponovo postavlja sva podešavanja prikaza na unapred podešene fabričke vrednosti.</p>
<p>🔊</p>	<p><b>Audio (Zvuk)</b></p>	<p>Koristite <b>Audio (Zvuk)</b> za podešavanje zvuka.</p>  <p style="text-align: right;">▲ ▼ ▶ ✕</p>
	<p><b>Volume (Jačina tona)</b></p>	<p>Koristite tastere da podesite jačinu tona. Minimum je „0“ (-). Maksimum je „100“ (+).</p>
	<p><b>Speaker (Zvučnik)</b></p>	<p>Izaberite ovu opciju da biste aktivirali zvučnik.</p>
	<p><b>Reset Audio (Poništi audio)</b></p>	<p>Izaberite ovu opciju da biste vratili podešavanja displeja na podrazumevanu vrednost.</p>
<p>☰</p>	<p><b>Menu (Meni)</b></p>	<p>Izaberite ovu opciju da biste izmenili podešavanja OSD-a, kao što su jezici OSD-a, vreme tokom kojeg se meni zadržava na ekranu itd.</p>  <p style="text-align: right;">▲ ▼ ▶ ✕</p>

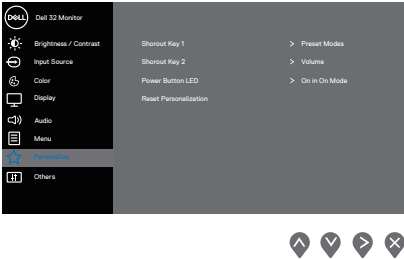

	<p><b>Language (Jezik)</b></p>	<p>Opcije jezika postavljaju prikaz menija na ekranu na jedan od osam jezika (engleski, španski, francuski, nemački, portugalski (Brazil), ruski, pojednostavljeni kineski ili japanski).</p>
	<p><b>Transparency (Transparen-tnost)</b></p>	<p>Izaberite ovu opciju da biste promenili transparentnost menija pritiskom na dugmad  i  u rasponu od 0 do 100.</p>
	<p><b>Timer (Tajmer)</b></p>	<p>OSD hold time (Vreme zadržavanja OSD-a): Podešava dužinu vremena tokom koga meni na ekranu ostaje aktivan nakon što pritisnete taster.</p> <p>Koristite  ili  da biste podesili klizač u koracima od po 1 sekunde, od 5 do 60 sekundi.</p>
	<p><b>Lock (Zaključavanje)</b></p>	<p>Kontroliše korisnički pristup podešavanjima. Korisnik može da izabere neku od sledećih funkcija: Menu Buttons (Dugmad menija), Power Button (Dugme za napajanje), Menu + Power Buttons (Meni + dugmad za napajanje), Disable (Onemogućiti).</p>
	<p><b>Reset Menu (Poništavanje menija)</b></p>	<p>Vraća sva podešavanja OSD-a na fabričke unapred podešene vrednosti.</p>
	<p><b>Personalize (Personalizacija)</b></p>	<p>Odaberite ovu opciju da biste prilagodili podešavanja personalizacije.</p> 



### Shortcut Key 1 (Taster prečice 1)

Korisnik može da izabere neku od sledećih funkcija: Preset Modes (Unapred podešeni režimi), Brightness/Contrast (Svetlina/kontrast), Input Source (Izvor ulaza), Aspect Ratio (Odnos visina/širina), Volume (Jačina zvuka) da biste podesili shortcut key 1 (taster prečice 1).

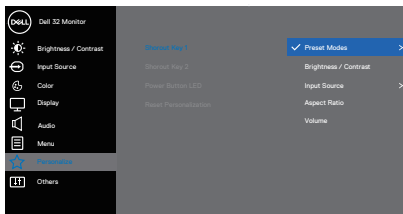





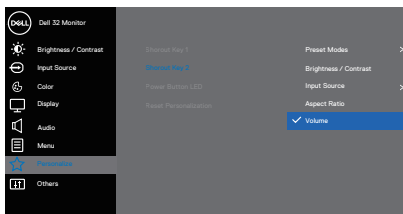

### Shortcut Key 2 (Taster prečice 2)

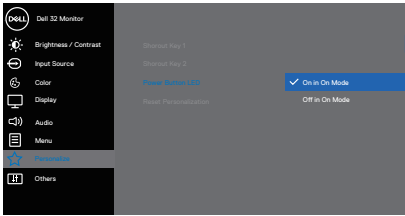

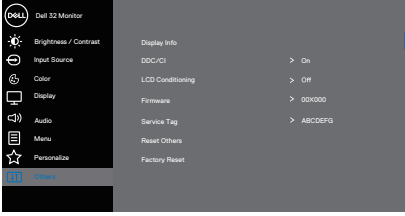
Korisnik može da izabere neku od sledećih funkcija: Preset Modes (Unapred podešeni režimi), Brightness/Contrast (Svetlina/kontrast), Input Source (Izvor ulaza), Aspect Ratio (Odnos visina/širina), Volume (Jačina zvuka) da biste podesili shortcut key 2 (taster prečice 2).

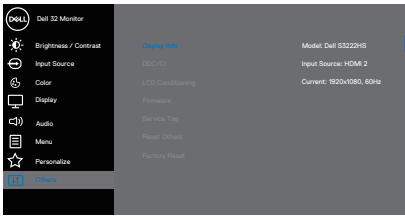



	<p><b>Power Button LED (LED svetlo dugmeta za napajanje)</b></p>	<p>Omogućava vam da podesite LED indikator napajanja na <b>On in On Mode (Uključeno u režimu Uključeno)</b> ili <b>Off in On Mode (Isključeno u režimu Uključeno)</b> radi uštede energije.</p>  <p style="text-align: right;">  </p>
	<p><b>Reset Personalization (Poništavanje personalizacije)</b></p>	<p>Ponovo postavite sva podešavanja u okviru menija personalizacije na podrazumevano podešavanje.</p>
<p></p>	<p><b>Others (Ostalo)</b></p>	<p>Izaberite ovu opciju da biste promenili podešavanja prikaza na ekranu, kao što su DDC/CI, LCD tretiranje itd.</p>  <p style="text-align: right;">  </p>
	<p><b>Display Info (Prikaz informacija)</b></p>	<p>Prikazuje trenutna podešavanja monitora.</p>  <p style="text-align: right;">  </p>

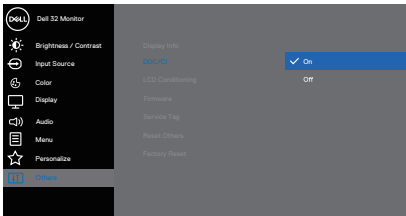

<p><b>DDC/CI</b></p>	<p>DDC/CI (Kanal za podatke prikaza/Komandni interfejs) omogućava podešavanje parametara monitora (svetlina, balans boje itd.) putem softvera na računaru.</p> <p>Ovu funkciju možete da deaktivirate izborom opcije off (isključeno).</p> <p>Omogućite ovu funkciju izborom opcije on (uključeno) za najbolje korisničko iskustvo i optimalne performanse vašeg monitora.</p> 
<p><b>LCD Conditioning (LCD kondicioniranje)</b></p>	<p>Pomaže u ublažavanju manje ozbiljnih slučajeva zadržavanja slike. U zavisnosti od stepena zadržavanja slike, može biti potrebno određeno vreme za izvršenja programa. Da biste pokrenuli LCD tretiranje, izaberite opciju On (Uključeno).</p>
<p><b>Firmware (Firmver)</b></p>	<p>Prikazuje verziju firmvera za ekran.</p>
<p><b>Service Tag (Servisna oznaka)</b></p>	<p>Prikazuje broj servisne oznake za ekran. Servisna oznaka predstavlja jedinstveni alfanumerički identifikator koji omogućava kompaniji Dell da identifikuje specifikacije proizvoda i pristupi informacijama o garanciji.</p> <p> <b>NAPOMENA: Servisna oznaka je takođe odštampana na nalepnici koja se nalazi na zadnjem delu poklopca.</b></p>
<p><b>Reset Others (Poništi ostalo)</b></p>	<p>Poništava sva podešavanja u okviru podešavanja menija others (ostalo) na fabrički unapred podešene vrednosti.</p>



	<b>Factory Reset (Uspostavljanje fabričkih vrednosti)</b>	Vraća sve unapred podešene vrednosti na fabričke podrazumevane vrednosti.
--	---	---



**NAPOMENA:** Vaš monitor ima ugrađenu funkciju za automatski kalibraciju osvetljenosti da bi se nadoknadilo starenje LED-a.



## Zaključavanje menija i dugmeta za napajanje

Sprečava korisnike da pristupe podešavanjima menija prikaza na ekranu ili da ih promene.

Podrazumevano, podešavanje zaključavanja menija i dugmeta za napajanje je onemogućeno.

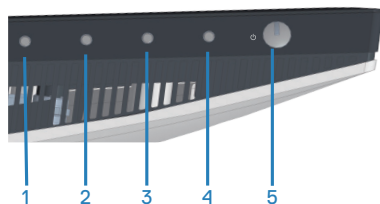

Da biste pristupili meniju za zaključavanje, pritisnite i držite taster **Exit (Izlaz)** (dugme 4) četiri sekunde. Meni zaključavanja se pojavljuje u donjem desnom uglu ekrana.

**NAPOMENA: Meniju zaključavanja se može pristupiti pomoću ovog metoda kada su dugmad menija i napajanja u otključanom stanju.**

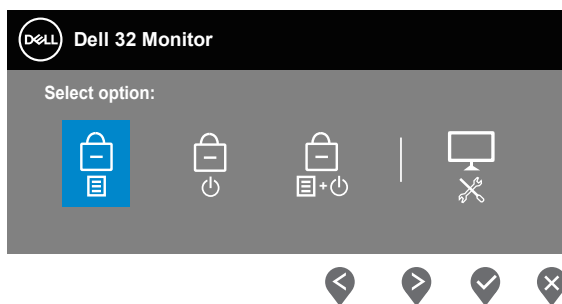



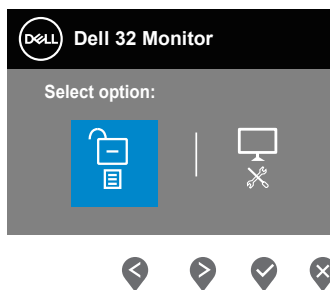

Da biste pristupili meniju za otključavanje, pritisnite i držite taster **Exit (Izlaz)** (dugme 4) četiri sekunde. Meni otključavanja se pojavljuje u donjem desnom uglu ekrana.

**NAPOMENA: Meniju otključavanja se može pristupiti pomoću ovog metoda kada su dugmad menija i napajanja u zaključanom stanju.**





Postoje tri opcije zaključavanja.

	Meni	Opis
1	Menu Buttons (Dugmad menija) 	Kada je izabrano <b>Menu Buttons (Dugmad menija)</b> podešavanja menija prikaza na ekranu nije moguće promeniti. Sva dugmad su zaključana osim dugmeta za napajanje.
2	Power Button (Dugme za napajanje) 	Kada je izabrano <b>Power Button (Dugme za napajanje)</b> ekran nije moguće isključiti pomoću dugmeta za napajanje.
3	Menu + Power Buttons (Dugmad menija + dugme za napajanje) 	Kada je izabrano <b>Menu + Power Buttons (Dugmad menija + dugme za napajanje)</b> podešavanja menija prikaza na ekranu nije moguće promeniti, a dugme za napajanje je zaključano.
4	Ugrađena dijagnostika 	Pogledajte <a href="#">Ugrađena dijagnostika</a> za više informacija.

 **NAPOMENA:** Da biste pristupili meniju za zaključavanje ili otključavanje – pritisnite i držite dugme Exit (Izlaz) (dugme 4) četiri sekunde.



U sledećim scenarijima, ikona  se pojavljuje na centru ekrana:

- Kada se pritisne dugme Up (Gore) (dugme 1), dugme Down (Dole) (dugme 2), dugme Menu (Meni) (dugme 3) ili dugme Exit (Izlaz) (dugme 4). Ovo označava da su dugmad menija prikaza na ekranu u zaključanom stanju.
- Kada je pritisnuto dugme Power (napajanje) (dugme 5). Ovo označava da je dugme za napajanje u zaključanom stanju.
- Kada se pritisne bilo koje od pet dugmadi. Ovo označava da su dugmad menija prikaza na ekranu i dugme za napajanje u zaključanom stanju.

### **Otključavanje dugmadi menija prikaza na ekranu i dugmeta za napajanje:**

1. Pritisnite i držite dugme Exit (Izlaz) (dugme 4) četiri sekunde. Pojavljuje se meni za otključavanje.
2. Izaberite ikonu  za otključavanje da biste otključali dugmad na ekranu.



## Poruke upozorenja prikaza na ekranu

Kada monitor ne podržava određeni režim rezolucije, prikazaće se sledeća poruka:

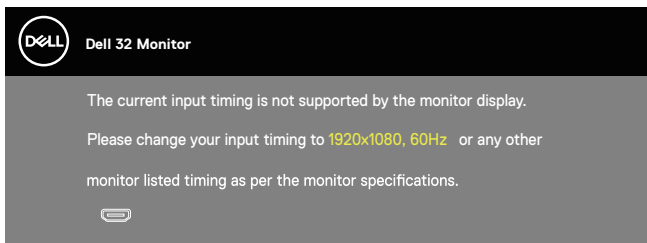

Ovo znači da monitor nije moguće sinhronizovati sa signalom koji dobija sa računara. Pogledajte [Specifikacije rezolucije](#) za raspone horizontalne i vertikalne frekvencije koje podržava ovaj monitor. Preporučeni režim je 1920 x 1080.

Pre nego što se onemogući funkcija **DDC/CI**, prikazaće se sledeća poruka:

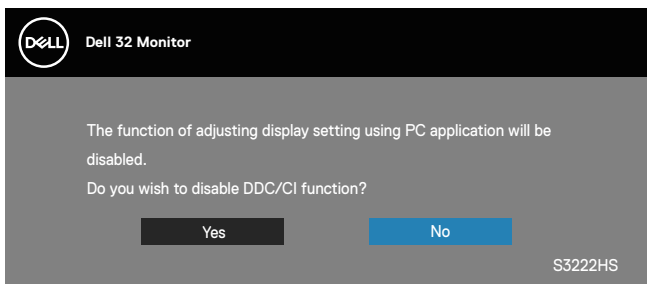

Kada monitor pređe u **Standby Mode (Režim pripravnosti)**, pojavljuje se sledeća poruka:

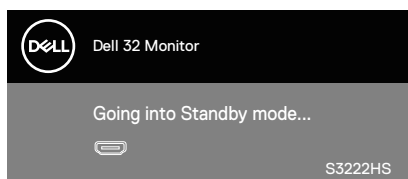

Ako HDMI kabl nije povezan, pojavljuje se pokretni dijalog kao što je to ispod prikazano. Monitor će ući u Standby Mode (Režim za štednju energije) nakon 4 minuta ako se ostavi u ovom stanju.

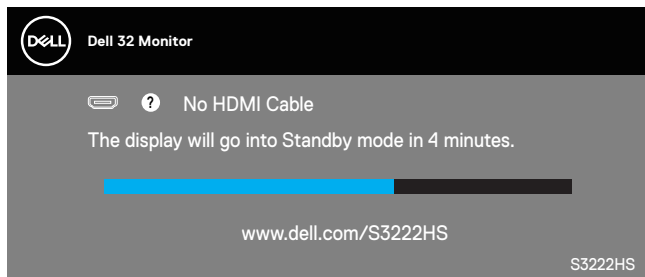

OSD funkcije samo u režimu normalnog rada. Kada se pritisne bilo koje dugme u Standby Mode (Režimu pripravnosti), prikazaće se sledeća poruka:

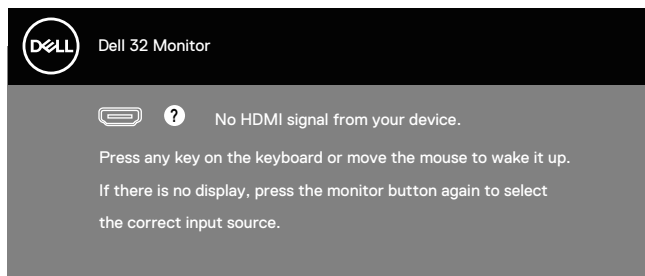

Aktivirajte računar i monitor da biste pristupili u OSD.





## Podešavanje maksimalne rezolucije

Da biste podesili maksimalnu rezoluciju za monitor:

U operativnim sistemima Windows® 8, Windows® 8.1:

1. Samo za Windows 8 ili Windows 8.1, odaberite Desktop pločicu da se prebacite na klasičan desktop.
2. Kliknite desnim tasterom na radnu površinu i kliknite na opciju **Screen Resolution (Rezolucija ekrana)**.
3. Kliknite na padajući spisak rezolucija ekrana i odaberite **1920 x 1080**.
4. Kliknite na **OK**.

U Windows®10 operativnom sistemu:

1. Kliknite desnim tasterom na radnu površinu i kliknite na opciju **Display settings (Podešavanja ekrana)**.
2. Kliknite na dugme **Advanced display settings (Napredna podešavanja ekrana)**.
3. Kliknite na padajuću listu opcije **Choose display (Izaberite monitor)** i izaberite tačan model monitora.
4. Kliknite **Display adapter properties (Prikaz svojstava adaptera)**.
5. Kliknite na **List All Modes (Izlistaj sve režime)** u novom iskačućem prozoru i izaberite **1920 x 1080**.
6. Kliknite na **OK**.

Ako ne vidite **1920 x 1080** kao opciju, možda će biti potrebno da ažurirate upravljački program grafičke kartice. U zavisnosti od vašeg računara, dovršite jedan od sledećih postupaka:

Ako imate Dell desktop ili prenosivi računar:

- Idite na [www.dell.com/support](http://www.dell.com/support), unesite servisnu oznaku vašeg računara i preuzmite najnoviji upravljački program za vašu grafičku karticu.

Ako koristite računar koji nije proizvela kompanija Dell (prenosivi ili desktop):

- Idite na lokaciju za podršku vašeg računara i preuzmite najnoviji upravljački program za grafičku karticu.
- Idite na veb lokaciju vaše grafičke kartice i preuzmite najnoviji upravljački program za grafičku karticu.



## Upotreba nagiba i podešavanja visine

- NAPOMENA:** Ove vrednosti važe za postolje koje je isporučeno s vašim monitorom. Da biste montirali neko drugo postolje, pogledajte dokumentaciju koja je isporučena s tim postoljem.

### Tilt Extension (Produženje nagiba)

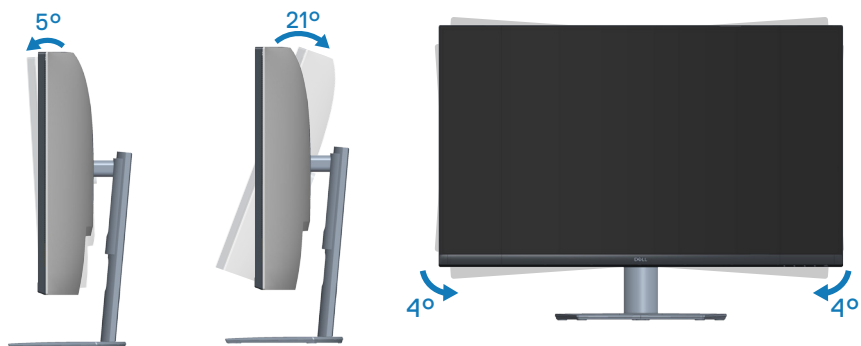

- NAPOMENA:** Postolje je odvojeno prilikom otpreme monitora iz fabrike.
- NAPOMENA:** Ugao nagiba ovog monitora je između  $-4^\circ$  i  $+4^\circ$ ; monitor ne dozvoljava kretanje pivota.

### Vertikalno izvlačenje

- NAPOMENA:** Postolje se može vertikalno produžiti najviše 70 mm.



# Ergonomija

**△ OPREZ: Nepravilna ili dugotrajna upotreba tastature može za posledicu imati povredu.**

**△ OPREZ: Rad s monitorom tokom dužeg vremenskog perioda može imati za posledicu naprezanje očiju.**

Za udobnost i efikasnost pratite sledeća uputstva prilikom podešavanja i korišćenja vaše računarske radne stanice:

- Postavite računar tako da su monitor i tastatura direktno ispred vas dok radite. U prodaji su dostupne posebne police pomoću kojih možete da pravilno postavite tastaturu.
- Da biste smanjili rizik od naprezanja očiju i bolova u predelu vrata/ruku/leđa/ramena usled korišćenja monitora tokom dužeg vremenskog perioda, preporučujemo sledeće:
  1. Ekran treba da bude udaljen između 50 i 70 cm (20 do 28 inča) od vaših očiju.
  2. Često trepćite da biste ovlažili oči ili ovlažite oči vodom posle dugotrajne upotrebe monitora.
  3. Pravite redovne i česte pauze u trajanju od 20 minuta na svaka dva sata.
  4. Skrenite pogled sa monitora i posmatrajte predmet koji je udaljen najmanje 6 metara tokom najmanje 20 sekundi za vreme pauze.
  5. Uradite istezanja da biste umanjili napetost u predeli vrata, ruku, leđa i ramena tokom pauze.
- Proverite da li je ekran monitora u nivou očiju ili neznatno ispod kada sedite ispred monitora.
- Podesite nagib monitora i njegova podešavanja kontrasta i osvetljenosti.
- Prilagodite ambijentalno osvetljenje oko vas (kao što su svetla na plafonu, radne lampe i zavese ili roletne na obližnjim prozorima) da biste umanjili odraz i odsjaj na ekranu monitora.
- Koristite stolicu koja pruža dobru potporu za donji deo leđa.
- Držite podlaktice vodoravno tako da zglobovi budu u neutralnom, udobnom položaju dok koristite tastaturu ili miš.
- Uvek ostavite prostor za odmaranje ruku dok koristite tastaturu ili miš.
- Neka vam nadlaktice budu normalno naslonjene s obe strane.
- Stopala treba da vam budu ravno oslonjena na pod.



- Kada sedite, vodite računa da vam se težina nogu oslanja na stopala, a ne na prednji deo sedišta. Podesite visinu stolice ili po potrebi koristite oslonac za noge da biste zadržali pravilno držanje.
- Obavljajte različite radne aktivnosti. Pokušajte da organizujete svoj posao tako da ne morate da sedite i radite tokom dužeg vremenskog perioda. Pokušajte da ustanete i stojite ili prošetate okolo u redovnim intervalima.
- Iz prostora ispod radnog stola potrebno je ukloniti prepreke i kablove ili kablove za napajanje koji mogu ometati udobno sedenje ili predstavljati potencijalnu opasnost od saplitanja.

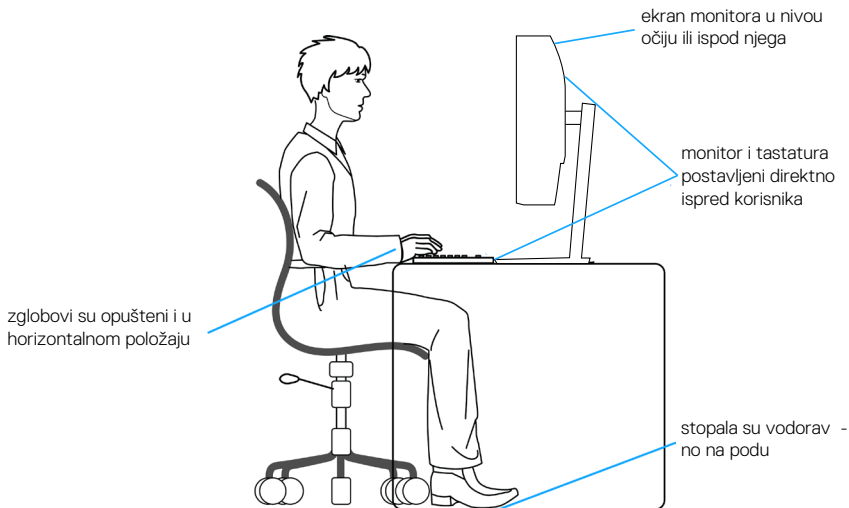

## Rukovanje i pomeranje ekrana

Da biste bili sigurni da se monitorom bezbedno rukuje prilikom podizanja ili pomeranja, pratite dole navedene smernice:

- Pre pomeranja ili podizanja monitora, isključite računar i monitor.
- Isključite sve kablove iz monitora.
- Stavite monitor u originalnu kutiju, koristeći originalne materijale za pakovanje.
- Čvrsto držite donju ivicu i stranu monitora, a da pri tom ne pritiskate prejako monitor prilikom podizanja ili premeštanja.

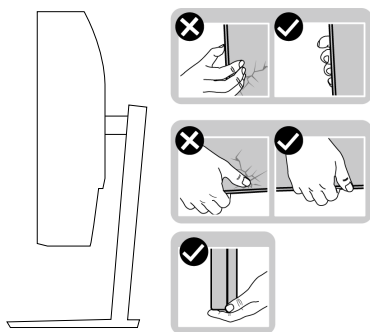

- Kada podižete ili pomerate monitor ekran treba da bude okrenut od vas i pri tom ne pritiskajte površinu ekrana da biste izbegli ogrebotine ili oštećenja.

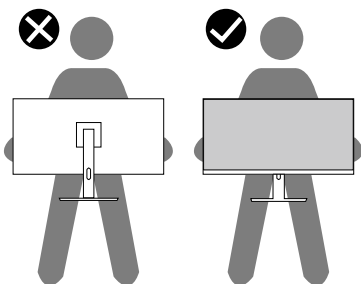

- Kada transportujete monitor, izbegavajte nagle udare ili potrese monitora.
- Kada podižete ili pomerate monitor, nemojte ga okretati naopako dok držite bazu postolja ili nosač. To može imati za posledicu slučajno oštećenje monitora ili prouzrokovati ličnu povredu.



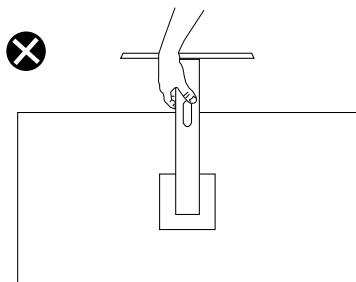

## Smernice za održavanje

### Čišćenje vašeg monitora

**⚠ UPOZORENJE:** Pre čišćenja monitora, isključite kabl za napajanje monitora iz električne utičnice.

**⚠ OPREZ:** Pročitajte i sledite [Bezbednosna uputstva pre čišćenja monitora](#).

Kao najbolje rešenje, sledite uputstva na listi u nastavku prilikom raspakivanja, čišćenja ili rukovanja vašim monitorom:

- Da očistite svoj ekran, blago navlažite meku, čistu krpu vodom. Ako je moguće koristite posebne maramice za čišćenje ekrana ili rastvor pogodan za antistatički premaz. Nemojte koristiti benzen, razređivač, amonijak, abrazivna sredstva za čišćenje ili kompresovani vazduh.
- Koristite blago vlažnu krpu da očistite monitor. Izbegnite korišćenje bilo koje vrste deterdženta, pošto određeni deterdženti ostavljaju mlečni film na monitoru.
- Ako primetite beli prah prilikom raspakivanja monitora, obrišite ga krpom.
- Pažljivo rukujte sa svojim monitorom jer monitori crne boje mogu da se ogrebu i na njima će se videti bele ogrebotine.
- Da biste pomogli da se zadrži najbolji kvalitet slike na monitoru, koristite čuvar ekrana koji se dinamički menja i isključite monitor kada nije u upotrebi.



# Rešavanje problema

**⚠ UPOZORENJE:** Pre nego što započnete s bilo kojom od procedura u ovom odeljku, pratite [Bezbednosna uputstva](#).

## Samotestiranje

Vaš monitor ima funkciju samostalnog testiranja koja vam omogućava da proverite da li monitor pravilno funkcioniše. Ako su vaš monitor i računar pravilno povezani, ali ekran monitora ostaje zatamnjen, pokrenite samostalni test monitora izvođenjem sledećih koraka:

1. Isključite i računar i monitor.
2. Isključite sve video kablove iz monitora. Na ovaj način, računar ne mora da bude uključen.
3. Uključite monitor.

Ako monitor pravilno radi, otkriće da nema signala i prikazaće se jedna od sledećih poruka. Kada se nalazi u režimu samostalnog testiranja, LED indikator napajanja ostaje bele boje.

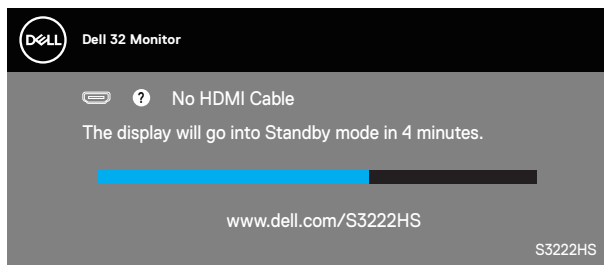

**✎ NAPOMENA:** Ovaj okvir se pojavljuje tokom normalnog rada sistema ako je video kabl isključen ili oštećen.

4. Isključite svoj monitor i ponovo povežite video kabl; potom uključite svoj kompjuter i monitor.

Ako monitor i dalje ostane zatamnjen nakon što ste povezali kablove, proverite vaš video kontroler i računar.



## Ugrađena dijagnostika

Vaš monitor ima ugrađen dijagnostički alat koji vam pomaže da odredite da li je bilo koja nepravilnost ekrana na koju naiđete deo problema s vašim monitorom ili s vašim računarom i video karticom.

**NAPOMENA: Ugrađenu dijagnostiku možete da pokrenete samo kada je video kabl izvučen, a monitor se nalazi u režimu samostalnog testiranja.**

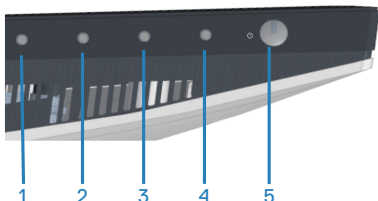

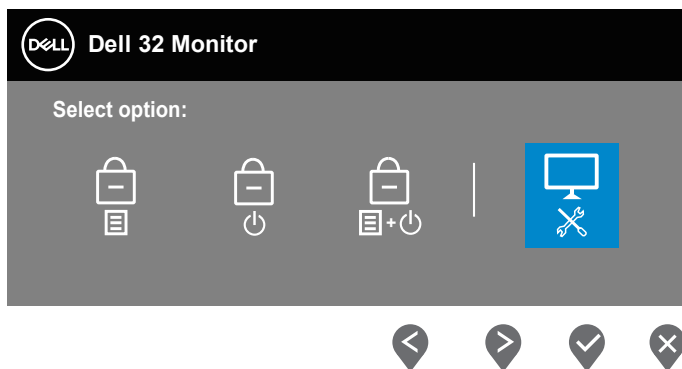

Da biste izvršili ugrađenu dijagnostiku:

1. Proverite da li je ekran čist (da nema čestica prašine na površini ekrana).
2. Izvucite video kabl/kablove sa zadnjeg dela računara ili monitora. Monitor zatim prelazi u režim samostalnog testiranja.
3. Pritisnite i držite dugme Exit (Izlaz) (dugme 4) četiri sekunde da biste ušli u meni za otključavanje/zaključavanje prikaza na ekranu.



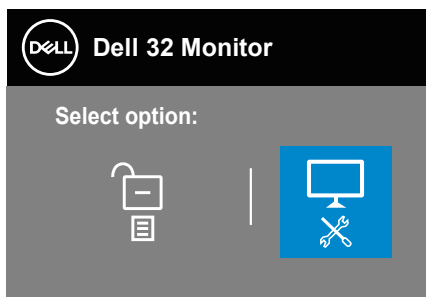



4. Izaberite ikonu  da biste pokrenuli ugrađenu dijagnostiku.
5. Pažljivo proverite da li postoje nepravilnosti na ekranu.
6. Ponovo pritisnite dugme Up (Gore) (dugme 1) na zadnjem poklopcu. Boja ekrana se menja u sivu.
7. Proverite da li na ekranu postoji neka nepravilnost.
8. Ponovite korake 6 i 7 da biste proverili ekran koristeći crvene, zelene, plave, crne i bele ekrane i ekrane sa šablonima teksta.

Test je završen kada se pojavi ekran sa šablonom teksta. Da biste izašli, ponovo pritisnite dugme Up (Gore) (dugme 1).

Ako ne otkrijete bilo koju nepravilnost na ekranu koristeći ugrađeni dijagnostički alat, to znači da monitor pravilno radi. Proverite video karticu i računar.



## Uobičajeni problemi

Sledeća tabela sadrži opšte informacije o uobičajenim problemima monitora na koje možete da naidete, kao i moguća rešenja:

Najčešći simptomi	Moguća rešenja
Nema video zapisa/ isključena lampica napajanja	<p>Proverite da li je video kabl koji povezuje monitor i kompjuter pravilno povezan i učvršćen.</p> <ul style="list-style-type: none"><li>• Uverite se da strujna utičnica pravilno radi koristeći neku drugu električnu opremu.</li><li>• Proverite da je taster za napajanje pritisnut.</li><li>• Proverite da li je ispravan ulazni izvor odabran preko menija <a href="#">Input Source (Izvor ulaza)</a>.</li></ul>
Nema video zapisa/ uključena lampica napajanja	<ul style="list-style-type: none"><li>• Povećajte kontrole osvetljenosti i kontrasta koristeći OSD.</li><li>• Izvršite funkciju samostalne provere monitora.</li><li>• Proverite da li na konektoru video kabla postoje savijeni ili polomljeni pinovi.</li><li>• Izvršite ugrađenu dijagnostiku.</li><li>• Proverite da li je ispravan ulazni izvor odabran preko menija <a href="#">Input Source (Izvor ulaza)</a>.</li></ul>
Loš fokus	<ul style="list-style-type: none"><li>• Uklonite produžne video kablove.</li><li>• Vratite monitor na fabrička podešavanja (<b>Factory Reset (Uspostavljanje fabričkih vrednosti)</b>).</li><li>• Promenite video rezoluciju na pravilan odnos visina/širina.</li></ul>
Trepćući/pomerajući video	<ul style="list-style-type: none"><li>• Vratite monitor na fabrička podešavanja (<b>Factory Reset (Uspostavljanje fabričkih vrednosti)</b>).</li><li>• Proverite faktore u okruženju.</li><li>• Premestite monitor i testirajte ga u drugoj sobi.</li></ul>
Pikseli nedostaju	<ul style="list-style-type: none"><li>• Uključite i isključite napajanje više puta.</li><li>• Piksels koji je trajno isključen je fabrička greška koja se može dogoditi kod LCD tehnologije.</li><li>• Za više informacija o kvalitetu Dell monitora i politici u vezi piksela pogledajte veb-lokaciju za podršku kompanije Dell na: <a href="http://www.dell.com/pixelguidelines">www.dell.com/pixelguidelines</a>.</li></ul>



Zaglavljani pikseli	<ul style="list-style-type: none"> <li>• Uključite i isključite napajanje više puta.</li> <li>• Piksel koji je trajno isključen je fabrička greška koja se može dogoditi kod LCD tehnologije.</li> <li>• Za više informacija o kvalitetu Dell monitora i politici u vezi piksela pogledajte veb-lokaciju za podršku kompanije Dell na: <a href="http://www.dell.com/pixelguidelines">www.dell.com/pixelguidelines</a>.</li> </ul>
Problemi sa osvetljenjem	<ul style="list-style-type: none"> <li>• Vratite monitor na fabrička podešavanja (<b>Factory Reset (Uspostavljanje fabričkih vrednosti)</b>).</li> <li>• Podesite kontrole osvetljenosti i kontrasta preko OSD-a.</li> </ul>
Geometrijska distorzija	<ul style="list-style-type: none"> <li>• Vratite monitor na fabrička podešavanja (<b>Factory Reset (Uspostavljanje fabričkih vrednosti)</b>).</li> <li>• Podesite horizontalne i vertikalne kontrole preko OSD-a.</li> </ul>
Horizontalne/vertikalne linije	<ul style="list-style-type: none"> <li>• Vratite monitor na fabrička podešavanja (<b>Factory Reset (Uspostavljanje fabričkih vrednosti)</b>).</li> <li>• Izvršite funkciju samostalnog testa monitora i odredite da li su ove linije takođe u režimu samostalnog testiranja.</li> <li>• Proverite da li na konektoru video kabla postoje savijeni ili polomljeni pinovi.</li> <li>• Izvršite ugrađenu dijagnostiku.</li> </ul>
Problemi sa sinhronizacijom	<ul style="list-style-type: none"> <li>• Vratite monitor na fabrička podešavanja (<b>Factory Reset (Uspostavljanje fabričkih vrednosti)</b>).</li> <li>• Izvršite funkciju samostalnog testa monitora i odredite da li se nepravilna slika pojavljuje u režimu samostalnog testiranja.</li> <li>• Proverite da li na konektoru video kabla postoje savijeni ili polomljeni pinovi.</li> <li>• Ponovo pokrenite računar u bezbednom režimu.</li> </ul>
Pitanja vezana za bezbednost	<ul style="list-style-type: none"> <li>• Nemojte vršiti korake za rešavanje problema.</li> <li>• Odmah kontaktirajte kompaniju Dell.</li> </ul>



Povremeni problemi	<ul style="list-style-type: none"> <li>• Proverite da li je video kabl koji povezuje monitor s kompjuterom pravilno povezan i učvršćen.</li> <li>• Vratite monitor na fabrička podešavanja (<b>Factory Reset (Uspostavljanje fabričkih vrednosti)</b>).</li> <li>• Izvršite funkciju samostalnog testa monitora i odredite da li se povremeni problem dešava u režimu samostalnog testiranja.</li> </ul>
Nedostaje boja	<ul style="list-style-type: none"> <li>• Izvršite funkciju samostalne provere monitora.</li> <li>• Proverite da li je video kabl koji povezuje monitor s kompjuterom pravilno povezan i učvršćen.</li> <li>• Proverite da li na konektoru video kabla postoje savijeni ili polomljeni pinovi.</li> </ul>
Pogrešna boja	<ul style="list-style-type: none"> <li>• Pokušajte s različitim <b>Preset Modes (Unapred podešenim režimima)</b> u OSD-u podešavanja opcije <b>Color (Boja)</b>. Podesite vrednost <b>R/G/B</b> u okviru opcije <b>Custom Color (Prilagođena boja)</b> u OSD-u podešavanja opcije <b>Color (Boja)</b>.</li> <li>• Promenite opciju <b>Input Color Format (Format ulazne boje)</b> na <b>RGB</b> ili <b>YCbCr</b> u meniju na ekranu podešavanja <b>Color (Boja)</b>.</li> <li>• Izvršite ugrađenu dijagnostiku.</li> </ul>
Zadržavanje slike zbog statičke slike kao je ostala na monitoru previše dugog zadržavanja	<ul style="list-style-type: none"> <li>• Podesite ekran da se isključi posle nekoliko minuta neaktivnosti ekrana. Ovo se može podesiti u Windows Power Options (Opcijama napajanja) ili Mac Energy Saver-u.</li> <li>• U suprotnom, možete da koristite čuvar ekrana koji se dinamički menja.</li> </ul>
Senka video slike ili prelaženje	<ul style="list-style-type: none"> <li>• Promenite <b>Response Time (Vreme odziva)</b> u OSD-u <b>Display (Displej)</b> na <b>Normal (Normalno)</b>, <b>Fast (Brzo)</b> ili <b>Extreme (Ekstremno)</b> u zavisnosti od vaše aplikacije i upotrebe.</li> </ul>



## Problemi specifični za proizvod

Specifični simptomi	Moguća rešenja
Slika ekrana je premala	<ul style="list-style-type: none"><li>• Proverite podešavanje opcije <b>Aspect Ratio (Odnos širina/visina)</b> u okviru podešavanja opcije <b>Display (Prikaz)</b>.</li><li>• Vratite monitor na fabrička podešavanja (<b>Factory Reset (Uspostavljanje fabričkih vrednosti)</b>).</li></ul>
Nije moguće podesiti monitor pomoću dugmadi na donjem delu panela	<ul style="list-style-type: none"><li>• Isključite monitor, izvucite strujni kabl, ponovo ga uključite, a zatim uključite monitor.</li><li>• Proverite da li je meni OSD-a zaključan. Ako jeste, pritisnite i držite dugme Exit (Izlaz) (dugme 4) četiri sekunde da biste otključali.</li></ul>
Nema signala za unos kada se pritisnu korisničke kontrole	<ul style="list-style-type: none"><li>• Proverite izvor signala. Uverite se da računar nije u Standby Mode (Režimu pripravnosti) tako što ćete pomeriti miša ili pritisnuti bilo koji taster na tastaturi.</li><li>• Proverite da li je video kabl pravilno priključen. Isključite video kabl i ponovo ga povežite ako je potrebno.</li><li>• Ponovo pokrenite računar ili video plejer.</li></ul>
Slika ne ispunjava ceo ekran	<ul style="list-style-type: none"><li>• Zbog različitih video formata (odnosa visina/širina) DVD-ova, monitor može da prikaže na celom ekranu.</li><li>• Izvršite ugrađenu dijagnostiku.</li></ul>



# Dodatak

 **UPOZORENJE:** Upotreba kontrola, podešavanja ili postupaka izuzev onih koji su navedeni u vašoj dokumentaciji može prouzrokovati izlaganje strujnom udaru, opasnostima od električne struje i/ili mehaničkim opasnostima.

Za informacije o bezbednosnim uputstvima pogledajte **Bezbednosne, ekološke i regulatorne informacije (SERI)**.

## FCC obaveštenja (samo za SAD) i druge regulatorne informacije

Za FCC obaveštenja i druge regulativne informacije, pogledajte internet prezentaciju za regulatornu usaglašenost na adresi [www.dell.com/regulatory\\_compliance](http://www.dell.com/regulatory_compliance).

## Kontaktiranje kompanije Dell

Za kupce u Sjedinjenim Državama, pozovite 800-WWW-DELL (800-999-3355).

 **NAPOMENA:** Ako nemate aktivnu internet vezu, možete da pronađete kontakt informacije na vašoj fakturi od kupovine, ambalaži, računu ili u Dell katalogu proizvoda.

Kompanija Dell obezbeđuje više opcija za podršku i servisiranje na mreži i putem telefona. Dostupnost se razlikuje od države i proizvoda i neke usluge možda neće biti dostupne u vašem području.

- Tehnička podrška na mreži – [www.dell.com/support/monitors](http://www.dell.com/support/monitors)
- Kontaktiranje s kompanijom Dell – [www.dell.com/contactdell](http://www.dell.com/contactdell)

