



Monitor Dell S3222HS

Návod na obsluhu

Model monitora: S3222HS
Regulačný model: S3222HSc



-  **POZNÁMKA: POZNÁMKA** označuje dôležité informácie, ktoré vám môžu pomôcť lepšie používať počítač.
-  **UPOZORNENIE: UPOZORNENIE** označuje potenciálne nebezpečenstvo poškodenia hardvéru alebo straty dát v prípade nedodržania pokynov.
-  **VÝSTRAHA: VÝSTRAHA** označuje potenciálnu škodu na majetku, nebezpečenstvo zranenia, alebo smrti.

Autorské práva © 2021 Dell Inc. alebo jej dcérske spoločnosti. Všetky práva vyhradené. Dell, EMC a ďalšie ochranné známky sú ochranné známky spoločnosti Dell Inc. alebo jej dcérske spoločnosti. Ostatné ochranné známky sú ochranné známky ich príslušných vlastníkov.

2021 – 08

Rev. A00



Obsah

Bezpečnostné pokyny	6
Informácie o monitore	7
Obsah balenia	7
Vlastnosti výrobku	9
Popis jednotlivých častí a ovládacích prvkov	10
Pohľad spredu	10
Pohľad zozadu	11
Pohľad z boku	12
Pohľad zdola	12
Technické parametre monitora	14
Technické parametre reproduktorov	16
Špecifikácie rozlíšenia	16
Podporované režimy obrazu	16
Predvolené režimy zobrazenia	17
Fyzické vlastnosti	19
Vlastnosti prostredia	20
Možnosť Zapoj a hraj (Plug and Play)	21
Politika kvality a pixelov LCD monitora	21
Zostavenie monitora	22
Pripojenie stojana	22
Pripojenie monitora	24
Pripojenie HDMI kábla	24



Usporiadanie káblov	25
Zaistenie monitora pomocou zámku Kensington (voliteľný)	26
Odmontovanie stojana	27
Montáž na stenu (voliteľná)	29
Obsluha monitora	30
Zapnutie monitora	30
Používanie ovládacích tlačidiel	30
Ovládacie tlačidlá	31
Ovládacie prvky OSD	32
Používanie ponuky zobrazenej na obrazovke (OSD)	33
Vstup do ponuky OSD	33
Uzamknutie tlačidla Menu (Ponuka) a Power (Napájanie).	44
Výstražné hlásenia OSD.	47
Nastavenie maximálneho rozlíšenia	49
Používanie nakláňania a zvislého rozšírenia	50
Rozšírenie nakláňania	50
Zvislé rozšírenie	50
Ergonomika	51
Manipulácia s displejom a jeho presúvanie	53
Pokyny pre údržbu	54
Čistenie monitora	54
Riešenie problémov	55
Samokontrola.	55
Vstavaná diagnostika.	56





Bežné poruchy	58
Špecifické poruchy výrobku	61
Príloha	62
Oznamy FCC (len pre USA) a ďalšie informácie týkajúce sa právnych predpisov	62
Kontaktovanie spoločnosti Dell	62



Bezpečnostné pokyny

Na ochranu monitora pred možným poškodením a na zaistenie vašej osobnej bezpečnosti dodržiavajte nasledujúce bezpečnostné pokyny. Pokiaľ nie je ináč uvedené, pre každý postup zahrnutý v tomto dokumente, sa predpokladá, že si prečítate bezpečnostné informácie, ktoré boli dodané spolu s vašim monitorom.

 **Pred používaním tohto monitora si prečítajte bezpečnostné informácie, ktoré boli dodané spolu s vašim monitorom, a tiež vytlačené na tomto výrobku. Dokumenty uchovávajte na bezpečnom mieste pre budúce použitie.**

 **UPOZORNENIE: Používanie ovládacích prvkov, nastavení alebo postupov, ktoré sa v tejto dokumentácii neuvádzajú, môže mať za následok nebezpečenstvo úrazu elektrickým prúdom alebo mechanické poškodenie.**

- Monitor umiestnite na pevný povrch a opatrne s ním manipulujte. Obrazovka je krehká a pri páde alebo náraze ostrým predmetom sa môže poškodiť.
- Uistite sa, že monitor je elektricky dimenzovaný na napájanie striedavým prúdom, ktorý je k dispozícii vo vašej oblasti.
- Monitor udržiavate pri izbovej teplote. Podmienky s nadmerným chladom alebo teplom môžu nepriaznivo vplývať na displej z tekutých kryštálov.
- Napájací kábel monitora zapojte do najbližšej prístupnej nástennej elektrickej zásuvky. Pozrite si časť [Pripojenie monitora](#).
- Monitor neumiestňujte ani neprevádzkujte na vlhkom povrchu alebo blízko vody.
- Monitor nevystavujte podmienkam so silnými vibráciami alebo údermi. Monitor napríklad neumiestňujte do batožinového priestoru vozidla.
- Monitor odpojte od elektrickej zásuvky, keď sa nebude dlhšiu dobu používať.
- Aby nedošlo k elektrickému úderu, nepokúšajte sa odstrániť žiadny kryt a nedotýkajte sa vnútorných súčastí monitora.
- Pozorne si prečítajte tento návod na použitie. Tento dokument si uchovajte pre budúce použitie. Dodržiavajte výstrahy a pokyny vyznačené na výrobku.
- Nadmerný akustický tlak zo slúchadiel a náhlavných súprav môže spôsobiť stratu sluchu. Nastavenie ekvalizéra na maximum zvyšuje výstupné napätie zo slúchadiel a náhlavnej súpravy a tým aj hladinu akustického tlaku.
- Zariadenie môže byť nainštalované na stene alebo strope vo vodorovnej polohe.





Informácie o monitore

Obsah balenia

Monitor sa dodáva spolu so súčastami uvedenými v tabuľke nižšie. Ak nejaká súčasť chýba, kontaktujte spoločnosť Dell. (ďalšie informácie nájdete v časti [Kontaktovanie spoločnosti Dell](#))

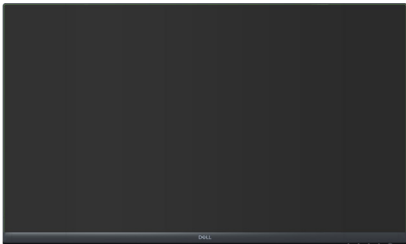
POZNÁMKA: Niektoré položky môžu byť voliteľné a nemusia byť dodané spolu s monitorom. V určitých krajinách pravdepodobne nebudú k dispozícii niektoré vlastnosti alebo médiá.

	Zobrazenie
	Podstavec stojana
	Základňa stojana
	Sietový kábel (líši sa v jednotlivých krajinách)



	Kábel HDMI 1.4
	<ul style="list-style-type: none">• Stručný návod na používanie• Bezpečnosť, životné prostredie a regulačné informácie



Vlastnosti výrobku

Monitor Dell S3222HS má aktívnu matricu, tenkovrstvový tranzistor (TFT), displej s tekutými kryštálmi (LCD), antistatický povlak LED podsvietenie. Vlastnosti monitora zahŕňujú:

- Displej s 80,13 cm (31,5-palcovou) zobrazovacou plochou (meranou uhlopriečne).
- Rozlíšenie 1920 x 1080 s celoobrazovkovou podporou pre nižšie rozlíšenia.
- Technológia AMD FreeSync™, ktorá minimalizuje grafické skreslenia, ako napríklad trhanie obrazovky a zadrhávajúce pre hladšie a plynulejšie hranie hry.
- Podporuje 48 až 75 Hz (HDMI) v režime FreeSync.
- Vstavané reproduktory 5 W, 2 ks.
- Podporuje výstup zvuku na pripojenie vonkajšieho reproduktora alebo basového reproduktora.
- Farebná škála 99 % sRGB (typicky).
- Digitálne pripojenie pomocou HDMI.
- Úpravy ponuky zobrazenia na obrazovke (OSD) na uľahčenie nastavenia a optimalizácie obrazovky.
- Odnímateľný podstavec a 100 mm montážne otvory pre riešenia flexibilnej montáže podľa Video Electronics Standards Association (VESA™) (Spoločnosť pre elektronické obrazové štandardy).
- Možnosti nastavenia sklonu a výšky.
- Bezpečnosť - štrbina pre bezpečnostný zámok.
- ≤0,3 W v pohotovostnom režime.
- Podporuje aplikáciu Dell Display Manager
- Optimalizácia pohodlia sledovania pomocou obrazovky bez blikania.

⚠ VÝSTRAHA: Možné dlhodobé účinky vyžarovania modrého svetla z monitora môžu spôsobiť poškodenie zraku vrátane únavy očí, preťaženia očí v dôsledku sledovania digitálnych zobrazovacích zariadení atď. Funkcia ComfortView je navrhnutá s cieľom znížiť množstvo modrého svetla vyžarovaného z monitora na optimalizáciu pohodlia očí.



Popis jednotlivých částí a ovládacích prvků

Pohľad spredu

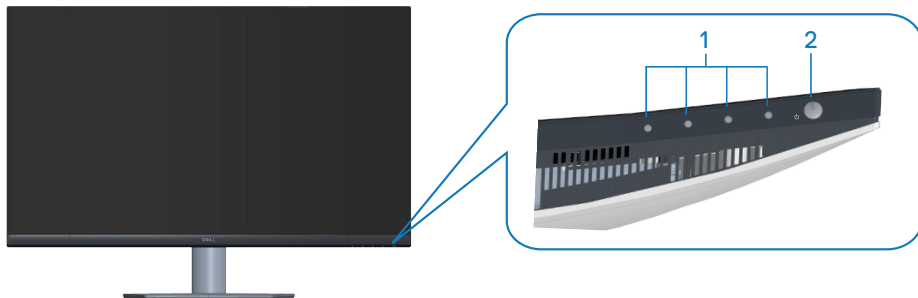

Ovládacie tlačidlá

Štítok	Popis	Použitie
1	Funkčné tlačidlá	Ak chcete upraviť položky v ponuke OSD, použite funkčné tlačidlá. (Ďalšie informácie nájdete v časti Používanie ovládacích tlačidiel)
2	Tlačidlo zapnutia/vypnutia (s kontrolkou stavu napájania)	Na zapnutie alebo vypnutie monitora. Keď svieti biela kontrolka, znamená to, že monitor je zapnutý a normálne funguje. Blikajúca biela kontrolka znamená, že monitor je v pohotovostnom režime.



Pohľad zozadu

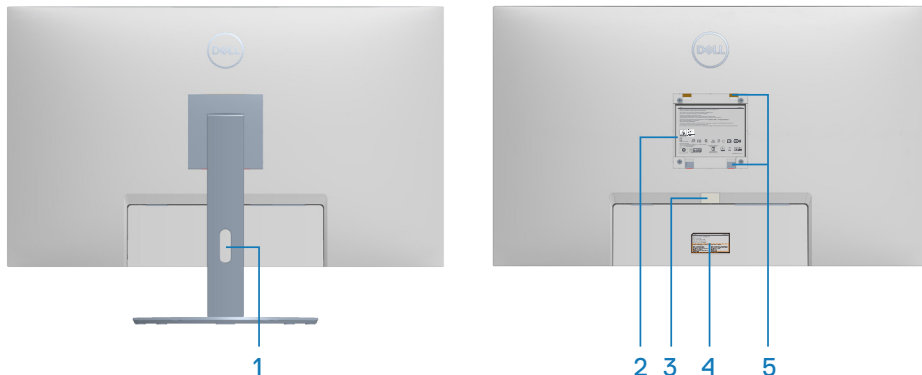

Pohľad zozadu so stojanom monitora

Štítok	Popis	Použitie
1	Slot na vedenie káblov	Použite na usporiadanie káblov, ktoré sa prevedú cez tento otvor.
2	Štítok s regulačnými informáciami	Uvádza regulačné osvedčenia.
3	Tlačidlo na uvoľnenie stojana	Uvoľňuje stojan z monitora.
4	Štítok s informáciami o predpisoch (vrátane čiarového kódu, výrobného čísla a servisného štítku)	Uvádza regulačné osvedčenia. Pozrite si tento štítok, ak potrebujete kontaktovať technickú podporu spoločnosti Dell. Servisný štítok je jedinečný alfanumerický identifikátor, ktorý umožňuje servisným technikom spoločnosti Dell, aby identifikovali hardvérové komponenty vo vašom počítači a získali prístup k záručným informáciám.
5	Montážne otvory VESA (4)	Štyri montážne otvory VESA (100 x 100 mm), ktoré sú prístupné za krytom VESA, slúžia na namontovanie monitora na stenu pomocou montážnej súpravy kompatibilnej so štandardom VESA. Pozrite si časť Montáž na stenu (voliteľná) .



Pohľad z boku

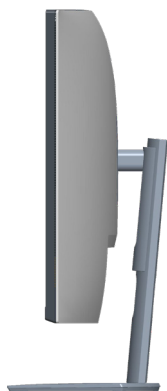

Pohľad zdola

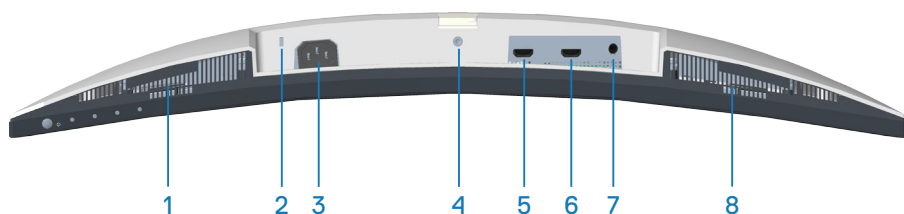

Pohľad zdola bez stojana monitora

Štítok	Popis	Použitie
1	Vstavaný reproduktor	Poskytuje zvukový výstup
2	Štrbina pre bezpečnostný zámok.	Zaistíte monitor pomocou bezpečnostného zámku (zakúpiť samostatne) na zabránenie neoprávneného premiestnenia vášho monitora. Pozrite si časť Zaistenie monitora pomocou zámku Kensington (voliteľný) .
3	Napájací konektor	Pripojte napájací kábel (dodaný s monitorom).
4	Poistka stojana	Upevnenie stojana na monitor pomocou skrutky M3 x 6 mm (skrutka nie je súčasťou dodávky).
5	Port HDMI 1.4	Pripojte k počítaču pomocou kábla HDMI.



6	Port HDMI2 1.4	Pripojte k počítaču pomocou kábla HDMI.
7	Port zvukového výstupu	Pripojte sa k aktívnemu reproduktoru alebo sub-wooferu (zakúpiť samostatne).*
8	Vstavaný ľavý reproduktor	Poskytuje zvukový výstup

*Linkový výstupný zvukový port nepodporuje slúchadlá.



Technické parametre monitora

Model	S3222HS
Typ obrazovky	Aktívna matrica – TFT LCD
Typ displeja	Vertikálne zarovnanie
Rozmer viditeľného obrazu	
Uhlopriečka	801,30 mm (31,55 in.)
Horizontálna, aktívna oblasť	698,40 mm (27,50 in.)
Vertikálna, aktívna oblasť	392,85 mm (15,47 in.)
Oblasť	274366,44 mm ² (425,27 palca ²)
Prirodzené rozlíšenie a obnovovacia frekvencia	1920 x 1080 pri 60 Hz
Rozstup pixlov	0,36375 mm x 0,36375 mm
Pixely na palec (PPI)	70
Uhol zobrazenia	
Horizontálna	178° (typická hodnota)
Vertikálna	178° (typická hodnota)
Výstupná svietivosť	300 cd/m ² (typická)
Kontrastný pomer	3000 k 1 (typická)
Povlak čelného panela	SAG 40 %, 3 H
Podsvietenie	Systém hranovo vyžarujúcich elektroluminiscenčných diód LED



Čas odozvy	<p>8 ms sivá na sivú v režime Normal (Normálny) 5 ms sivá na v režime Fast (Rýchly) 4 ms z jedného odtieňa šedej do druhého Mimoriadne rýchly režim</p> <p> POZNÁMKA: Režim 4 ms od jedného odtieňa šedej do druhého je dosiahnuteľný v mimoriadne rýchlom režime na zníženie viditeľného pohybového rozostrenia a zvýšenie citlivosti obrazu. Toto však môže spôsobiť mierne a badateľne viditeľné artefakty na obraze. Pretože každé nastavenie systému a potreby každého používateľa sú iné, potrebné je nájsť režimy na hľadanie nastavenia, ktoré je pre nich to správne.</p>
Zakrivenie	1800 R (typicky)
Farebná hĺbka	16,7 M farieb (RGB 8-bitové)
Farebný rozsah	99 % sRGB (typicky)
Možnosti pripojenia	2 x HDMI 1.4 s HDCP 1.4 (1920 x 1080, až 75 Hz) 1 x port pre výstup zvuku
Šírka rámečka (od hrany monitora po aktívnu oblasť)	
Horná strana	7,57 mm
Dolava/Doprava	7,61 mm
Spodná strana	24,35 mm
Nastaviteľnosť	
Výškovo nastaviteľný stojan	70 mm
Naklonenie	-5° až 21°
Natočenie	Neudáva sa
Nastavenie naklonenia	-4° až 4°



Kompatibilita aplikácie Dell Display Manager	Easy Arrange (Jednoduché usporiadanie) a ďalšie kľúčové funkcie
Zabezpečenie	Otvor na bezpečnostný zámok (káblový zámok sa kupuje ako voliteľná možnosť)

Technické parametre reproduktorov

Menovitý výkon reproduktorov	2 x 5 W
Frekvenčná odozva	200 až 16 kHz
Impedancia	8 ohmov

Špecifikácie rozlíšenia

Model	S3222HS
Rozsah horizontálneho snímania	30 kHz až 83 kHz
Rozsah vertikálneho snímania	48 Hz až 75 Hz
Maximálne predvolené rozlíšenie	1920 x 1080 pri 75 Hz

Podporované režimy obrazu

Model	S3222HS
Možnosti na zobrazovanie obrazu	480p, 480i, 576p, 720p, 1080p, 576i, 1080i

 **POZNÁMKA: Tento monitor podporuje AMD FreeSync™.**



Predvolené režimy zobrazenia

Režim zobrazenia	Horizontálna frekvencia (kHz)	Vertikálna frekvencia (Hz)	Pixelové hodiny (MHz)	Synchronizačná polarita (horizontálna/vertikálna)
VESA, 640 x 480	31,47	60,0	25,175	-/-
VESA, 640 x 480	37,5	75,0	31,5	-/-
VESA, 720 x 400	31,47	70,0	28,32	-/+
VESA, 800 x 600	37,88	60,0	40	+/+
VESA, 800 x 600	46,86	75,0	49,5	+/+
VESA, 1024 x 768	48,36	60,0	65	-/-
VESA, 1024 x 768	60,02	75,0	78,75	+/+
VESA, 1152 x 864	67,5	75,0	108	+/+
VESA, 1280 x 1024	63,98	60,0	108	+/+
VESA, 1280 x 1024	79,98	75,0	135	+/+
VESA, 1600 x 900	60	60	108	+/+
VESA, 1920 x 1080	67,5	60	148,5	+/+
VESA, 1920 x 1080	83,89	75	174,5	-/+



Elektrické technické parametre

Model	S3222HS
Vstupné obrazové signály	HDMI 1.4 (HDCP), 600 mV pre každú diferenciálnu linku, vstupná impedancia 100 ohmov na každý diferenciálny pár
Striedavé vstupné napätie / frekvencia / striedavý prúd	100 V AC až 240 V AC/50 Hz alebo 60 Hz ± 3 Hz/1,6 A (max.)
Nárazový prúd	120 V: 30 A (max.) pri 0°C (studený štart) 240 V: 60 A (max.) pri 0°C (studený štart)
Spotreba energie	0,3 W (režim Off (Vyp.)) ¹ 0,3 W (pohotovostný režim) ¹ 26 W (režim On (Zap.)) ¹ 52 W (Max.) ² 25 W (Pon) ³ 78,36 kWh (TEC) ³

¹ Ako je definované v normách EU 2019/2021 a EU 2019/2013.

² Nastavenie maximálneho jas a kontrastu.

³ Pon: Spotreba energie v zapnutom režime meraná s odkazom na spôsob testovania podľa štandardu Energy Star.

TEC: Celková spotreba energie v kWh meraná s odkazom na spôsob testovania podľa štandardu Energy Star.

Tento dokument je iba informačný a je v ňom uvedená iba laboratórna výkonnosť. Váš výrobok môže fungovať odlišne v závislosti od softvéru, súčastí a periférnych zariadení, ktoré ste si objednali, a výrobca nie je povinný tieto informácie aktualizovať.

Zákazník sa preto pri rozhodovaní o elektrických toleranciách alebo inak nemôže spoliehať na tieto informácie. Na presnosť alebo kompletnosť nie je vyjadrená ani predpokladaná žiadna záruka.



Fyzické vlastnosti

Model	S3222HS
Typ signálneho kábla	Digitálny: HDMI, 19-kolíkový
Rozmery (so stojanom)	
Výška (vysunutý)	518,11 mm (20,40 in.)
Výška (znížený)	448,11mm (17,64 in.)
Šírka	709,22 mm (27,92 in.)
Hĺbka	217,05 mm (8,55 in.)
Rozmery (bez stojana)	
Výška	424,77 mm (16,72 in.)
Šírka	709,22 mm (27,92 in.)
Hĺbka	64,04 mm (2,52 in.)
Rozmery stojana	
Výška	382,20 mm (15,05 in.)
Šírka	302,01 mm (11,89 in.)
Hĺbka	217,05 mm (8,55 in.)
Hmotnosť	
Hmotnosť s obalom	14,95 kg (32,96 lb)
Hmotnosť so zostavou stojana a káblov	10,26 kg (22,62 lb)
Hmotnosť bez zostavy stojana (bez káblov)	6,78 kg (14,95 lb)
Hmotnosť zostavy stojana	3,12 kg (6,88 lb)
Lesk predného rámu	Čierny rám 2 - 4 jednotky lesku



Vlastnosti prostredia

Model	S3222HS
V súlade s normami	
<ul style="list-style-type: none">• Monitor vyhovuje požiadavkám RoHS• Monitor s nízkym obsahom BFR/PVC (jeho dosky plošných spojov sú vyrobené z laminátov bez obsahu BFR/PVC).• Sklo bez obsahu arzénu a bez obsahu ortuti len pre panel	
Teplota	
Prevádzková	0 až 40 °C (32 až 104 °F)
Mimo prevádzky	<ul style="list-style-type: none">• Skladovanie: -20°C až 60°C (-4°F až 140°F)• Preprava: -20°C až 60°C (-4°F až 140°F)
Vlhkosť	
Prevádzková	10 % až 80 % (nekondenzujúca)
Mimo prevádzky	<ul style="list-style-type: none">• Skladovacia vlhkosť 10 % až 90 % (nekondenzujúca)• Vlhkosť počas prepravy 10 % až 90 % (nekondenzujúca)
Nadmorská výška	
Prevádzka (maximálne)	5 000 m (16 400 stôp)
Mimo prevádzky (maximálne)	12 192 m (40 000 stôp)
Tepelná strata	<ul style="list-style-type: none">• 177,84 BTU/hodinu (maximálne)• 88,92 BTU/hod (režim Zap)



Možnosť Zapoj a hraj (Plug and Play)

Monitor môžete nainštalovať v každom systéme, ktorý je kompatibilný s funkciou Zapoj a hraj. Monitor automaticky poskytuje pre počítačový systém svoju funkciu Rozšírené zobrazenie identifikačných údajov (EDID) pomocou digitálnych komunikačných protokolov (DDC), takže systém môže sám nastaviť a optimalizovať nastavenia monitora. Vo väčšine prípadov sa inštalácia monitora vykonáva automaticky; ak chcete, môžete zvoliť odlišné nastavenia. Viac informácií o zmene nastavení monitora nájdete v časti [Obsluha monitora](#).



Politika kvality a pixelov LCD monitora

Počas procesu výroby LCD monitora sa stáva, že jeden alebo viacero pixlov sa pevne nastaví do nemenného stavu, čo je sotva badateľné a nemá to žiadny vplyv na kvalitu alebo použiteľnosť zobrazovacieho panela. Ďalšie informácie o zásadách kvality a pixloch monitorov od spoločnosti Dell nájdete na podpornej stránke spoločnosti Dell na adrese www.dell.com/pixelguidelines.



Zostavenie monitora

Pripojenie stojana

-  **POZNÁMKA:** Stojan je pri expedovaní z výrobného závodu odpojený od monitora.
-  **POZNÁMKA:** Pre stojan dodaný s monitorom platí nasledujúci postup. Ak pripájate stojan od iného výrobcu, postupujte podľa dokumentácie dodanej s príslušným stojanom.

Upevnenie stojana na monitor:

1. Pri demontáži stojana z hornej podložky, ktorá ho zaisťuje, postupujte podľa pokynov na chlopniach baliacej škatule.
2. Pripojte základňu stojana k podstavcu stojana.
3. Otvorte skrutkové uško na základni stojana a utiahnutím skrutky upevnite podstavec stojana k základni stojana.
4. Zatvorte skrutkové uško.

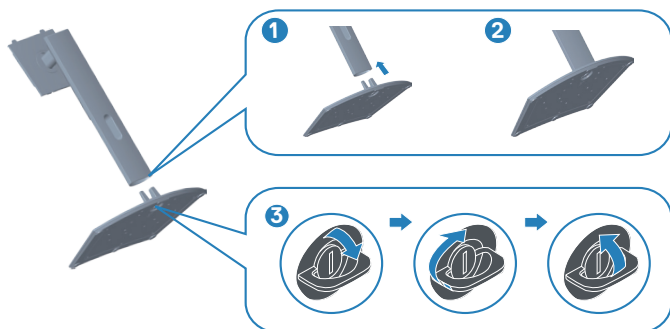

5. Posuňte jazýčky na zostave stojana do otvorov na monitore a zatlačte zostavu stojana nadol, aby zapadla na svoje miesto.

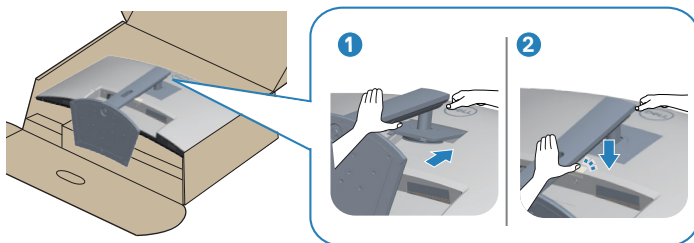

6. Monitor položte do vzpriamenej polohy.

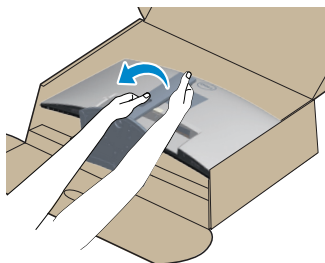

Pripojenie monitora

⚠ VÝSTRAHA: Skôr, než začnete akékoľvek postupy podľa tohto odseku, postupujte podľa [Bezpečnostné pokyny](#).

📌 POZNÁMKA: Naraz nezapájajte všetky káble do monitora. Káble sa pred ich pripojením k monitoru odporúča prevliecť cez otvor na usporiadanie káblov.

Ak chcete monitor pripojiť k počítaču:

1. Počítač vypnite a odpojte napájací kábel.
2. Kábel HDMI zapojte z monitora do počítača.

Pripojenie HDMI kábla

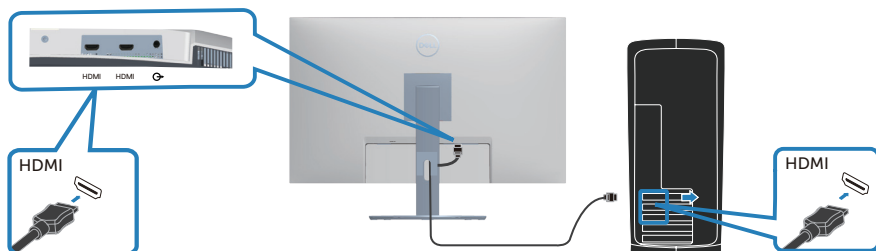

3. Napájacie káble z počítača a monitora zapojte do nástennej elektrickej zásuvky.

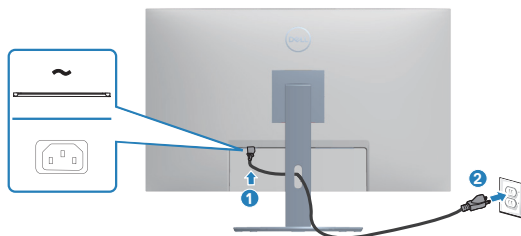

Usporiadanie káblov

Na usporiadanie káblov pripojených k monitoru použite otvor na vedenie káblov.

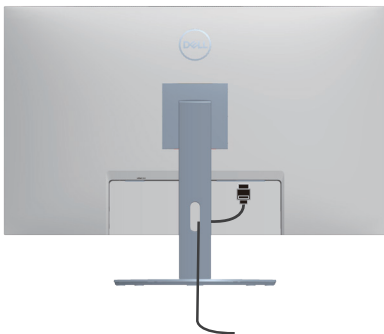

4. Zapnite monitor.

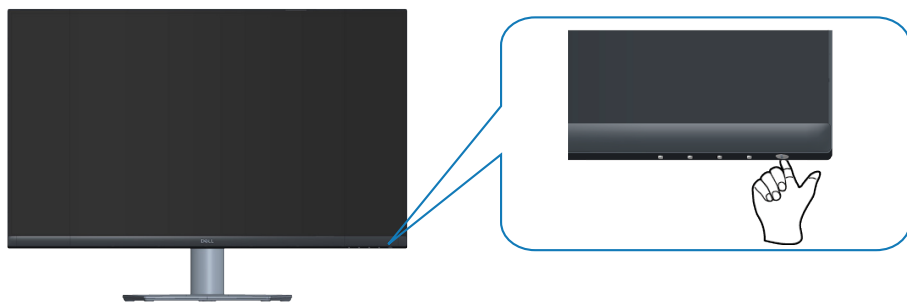

Zaistenie monitora pomocou zámku Kensington (voliteľný)

Monitor môžete upevniť pomocou bezpečnostného zámku Kensington k pevnému predmetu, ktorý unesie hmotnosť monitora, aby sa zabránilo jeho náhodnému pádu.

Štrbina pre bezpečnostný zámok sa nachádza na spodku monitora. (Pozrite si časť [Štrbina pre bezpečnostný zámok](#).)

Viac informácií týkajúcich sa používania zámku Kensington (zakúpiť samostatne) nájdete v dokumentácii dodanej spolu s týmto zámkom.

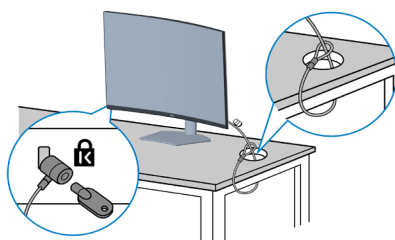

Monitor zaistíte k stolu pomocou bezpečnostného zámku Kensington.



 **POZNÁMKA:** Obrázok je len na ukážku. Vzhľad tohto zámku sa môže líšiť.



Odmontovanie stojana

-  **POZNÁMKA:** Aby pri odstraňovaní stojana nedošlo k poškrabaniu obrazovky, monitor musí byť umiestnený na mäkkom a čistom povrchu.
-  **POZNÁMKA:** Nasledujúci postup platí len pre stojan dodaný s monitorom. Ak pripájate stojan od iného výrobcu, postupujte podľa dokumentácie dodanej s príslušným stojanom.

Ak chcete stojan odmontovať:

1. Monitor položte na mäkkú tkaninu alebo podložku na okraji stola.

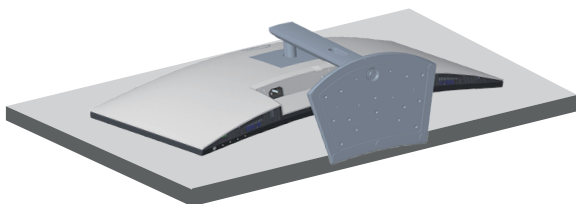

2. Podržte stlačené tlačidlo uvoľnenia stojana na zadnej strane displeja.

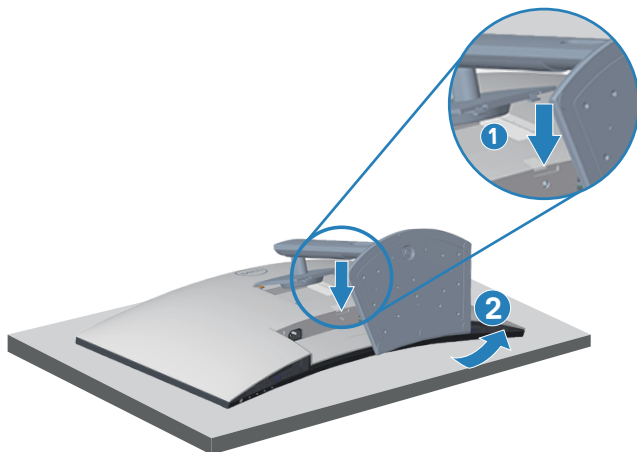

3. Zostavu stojana nadvihnite a odtiahnite od monitora.



Montáž na stenu (voliteľná)

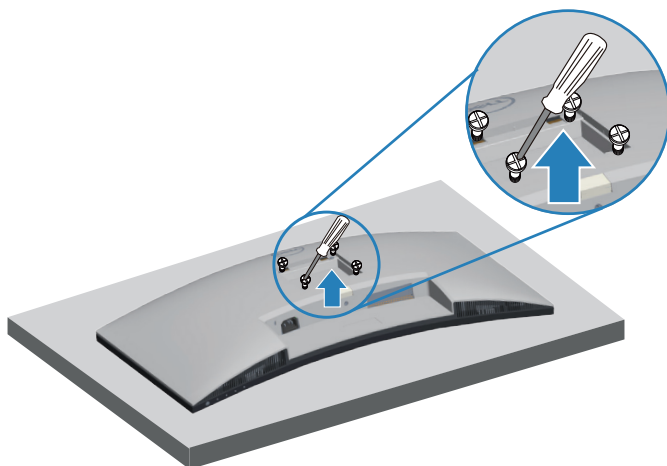

(Rozmer skrutky: M4 x 10 mm).

Pozrite si dokumentáciu, ktorá bola dodaná so súpravou pre montáž na stenu kompatibilnou s VESA.

1. Display položte na mäkkú tkaninu alebo podložku na okraji stola.
2. Odmontujte stojan. Pozrite si časť [Odmontovanie stojana](#).
3. Odskrutkujte štyri skrutky, ktoré upevňujú zadný kryt displeja.
4. Montážny držiak zo súpravy na montáž na stenu pripojte k displeju.
5. Monitor upevnite na stenu podľa dokumentácie, ktorá bola dodaná k súprave pre montáž na stenu.

 **POZNÁMKA: Na použitie len s montážnou konzolou uvedenou v zozname UL, CSA alebo GS s minimálnou hmotnosťou/nosnosťou 27,12 kg.**



Obsluha monitora

Zapnutie monitora

Monitor zapnite stlačením tlačidla .

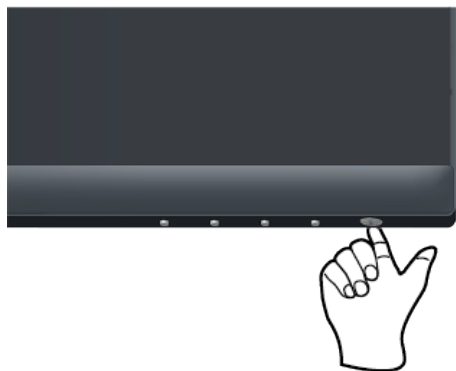



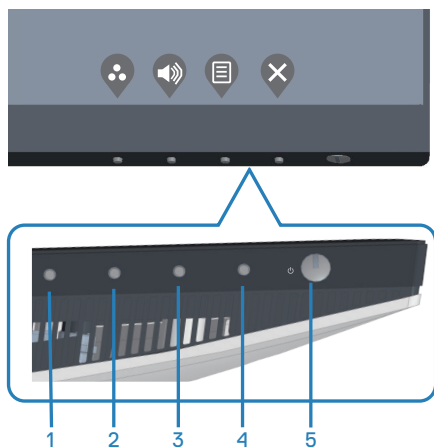

Používanie ovládacích tlačidiel

Pomocou ovládacích tlačidiel na spodnom okraji monitora upravte nastavenia zobrazeného obrazu.



Ovládacie tlačidlá

V nasledujúcej tabuľke sa uvádzajú ovládacie tlačidlá:





Ovládacie tlačidlá	Popis
1  Shortcut key (Klávesová skratka)/ Preset Modes (Predvolené režimy)	Použite toto tlačidlo na výber zo zoznamu predvolených režimov.
2  Shortcut key (Klávesová skratka)/ Volume (Hlasitosť)	Toto tlačidlo použite na nastavenie hlasitosti. Minimálna hodnota je „0“ (-). Maximálna hodnota je „100“ (+).
3  Menu (Ponuka)	Pomocou tlačidla Menu (Ponuka) spustíte ponuku OSD (Zobrazenie na obrazovke). Pozrite si časť Vstup do ponuky OSD .
4  Exit (Ukončenie)	Použite toto tlačidlo na návrat do hlavnej ponuky alebo ukončenie hlavnej ponuky OSD.
5  Power (Napájanie) (so svetelným indikátorom napájania)	Na zapnutie alebo vypnutie monitora. Keď svieti biela kontrolka, znamená to, že monitor je zapnutý a normálne funguje. Blikajúca biela kontrolka znamená, že monitor je v pohotovostnom režime.



Ovládacie prvky OSD

Pomocou ovládacích tlačidiel v spodnej časti monitora upravte nastavenia obrazu.



Ovládacie tlačidlá	Popis
1  Hore	Hodnoty zvýšte alebo posúvajte hore pomocou tlačidla Hore .
2  Dole	Hodnoty znížte alebo posúvajte dolu pomocou tlačidla Dole .
3  OK	Pomocou tlačidla OK potvrdíte svoju voľbu v ponuke.
4  Späť	Ak sa chcete vrátiť do predchádzajúcej ponuky, stlačte tlačidlo Späť .















Používanie ponuky zobrazenej na obrazovke (OSD)

Vstup do ponuky OSD







POZNÁMKA: Pri prechode do ďalšej ponuky, ukončení ponuky OSD alebo pri čakaní na automatické zatvorenie ponuky OSD sú automaticky uložené všetky zmeny, ktoré vykonáte.

1. Stlačením tlačidla  zobrazíte hlavnú ponuku OSD.







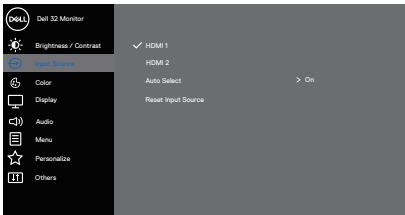

2. Ak sa chcete pohybovať medzi možnosťami nastavení, stlačte tlačidlo  a tlačidlo . Pri presúvaní z jednej ikony na druhú sa zvýrazní názov danej voľby.
3. Ak chcete aktivovať zvýraznenú možnosť, stlačte raz tlačidlo  alebo , alebo .
4. Ak chcete vybrať požadovaný parameter, stlačte tlačidlá  a .
5. Ak chcete vykonať zmeny, stlačte tlačidlo  a potom tlačidlo  alebo  podľa indikátorov v ponuke.
6. Vyberte  pre návrat do predchádzajúcej ponuky alebo  pre prijatie a návrat do predchádzajúcej ponuky.

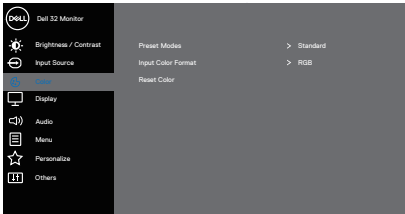

Ikona	Ponuka a doplnkové ponuky	Popis
	Brightness/ Contrast (Jas/ Kontrast)	<p>Pomocou tejto ponuky aktivujete nastavenie položiek Brightness/Contrast (Jas/Kontrasts).</p> 
	Brightness (Jas)	<p>Jasom sa nastavuje svetelnosť podsvietenia. Ak chcete zvýšiť jas, stlačte tlačidlo ; ak chcete znížiť jas (min. hodnota 0/max. hodnota 100), stlačte tlačidlo .</p>
	Contrast (Kontrast)	<p>Najskôr nastavte jas a potom nastavte položku kontrast len vtedy, keď je potrebné ďalšie nastavenie. Ak chcete zvýšiť kontrast, stlačte tlačidlo ; ak chcete znížiť kontrast (min. hodnota 0/max. hodnota 100), stlačte tlačidlo .</p> <p>Funkciou Contrast (Kontrast) sa nastavuje stupeň rozdielu medzi tmavými a svetlými časťami obrazovky monitora.</p>
	Input Source (Vstupný zdroj)	<p>Ponuku Vstupný zdroj používajte na vyberanie rôznych obrazových signálov, ktoré sa môžu pripojiť k monitoru.</p> 





	<p>HDMI 1</p>	<p>Keď používate konektor HDMI 1, zvoľte vstup HDMI 1. Ak chcete zvoliť vstupný zdroj HDMI, stlačte tlačidlo .</p>
	<p>HDMI 2</p>	<p>Keď používate konektor HDMI 2, zvoľte vstup HDMI 2. Ak chcete zvoliť vstupný zdroj HDMI, stlačte tlačidlo .</p>
	<p>Auto Select (Automatický výber)</p>	<p>Ak chcete vyhľadávať dostupné vstupné signály, zvoľte funkciu Auto Select (Automatický výber).</p>
	<p>Reset Input Source (Obnovenie pôvodného nastavenia vstupného zdroja)</p>	<p>Túto možnosť vyberte, ak chcete obnoviť predvolené nastavenie vstupného zdroja.</p>
	<p>Color (Farby)</p>	<p>Ak chcete upraviť režimy nastavenia farieb, vyberte funkciu Farby.</p>  <p>   </p>



Preset Modes (Predvolené režimy)

Keď zvolíte položku **Preset modes (Predvolené režimy)**, zo zoznamu môžete vybrať možnosti **Standard (Štandardný)**, **ComfortView (Pohodlné sledovanie)**, **Movie (Film)**, **FPS**, **RTS**, **RPG**, **Warm (Teplé)**, **Cool (Studené)** alebo **Custom Color (Používateľské farby)**.

- **Standard (Štandardný)**: Zavádza predvolené nastavenia farieb. Ide o štandardný predvolený režim.
- **ComfortView (Pohodlné sledovanie)**: Zníži úroveň modrého svetla vyžarovaného obrazovkou, aby bolo pre vaše oči pozeranie príjemnejšie.
- **Movie (Film)**: Načítava nastavenia farieb, ktoré sú ideálne pre filmy.
- **FPS**: Načítava nastavenia farieb, ktoré sú ideálne pre hry so strelcom z pohľadu prvej osoby.
- **RTS**: Načítava nastavenia farieb, ktoré sú ideálne pre hry s taktikou v reálnom čase.
- **RPG**: Načítava nastavenia farieb, ktoré sú ideálne pre hry s hraním rolí (RPG).
- **Warm (Teplá)**: Zvyšuje teplotu farieb. S červeným a žltým odtieňom sa obrazovka javí teplejšia.
- **Cool (Studená)**: Znižuje teplotu farieb. S modrým odtieňom sa obrazovka javí studenšia.
- **Custom Color (Vlastné farby)**: Umožňuje ručne upraviť nastavenia farieb.

Stlačením tlačidiel  a  nastavte hodnoty troch farieb (R, G, B (Č, Z, M)) a vytvorte si vlastný predvolený režim farieb.

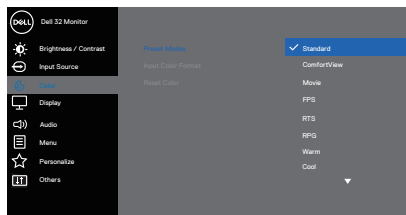



Input Color Format (Vstupný formát farieb)

Umožňuje nastaviť režim obrazového vstupu na:

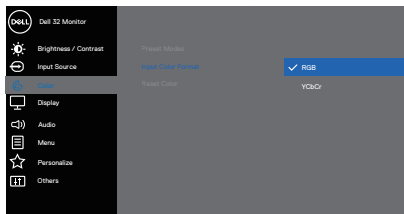
- **RGB**: Túto možnosť zvolíte vtedy, keď je monitor pripojený k počítaču alebo prehrávaču médií, ktorý podporuje výstup RGB.
- **YCbCr**: Túto možnosť vyberte vtedy, keď prehrávač médií podporuje len výstup YCbCr.



Hue (Odtieň)



Touto funkciou je možné posunúť farbu obrazu do zelenej alebo fialovej. Používa sa na nastavenie požadovanej farby odtieňov pokožky. Ak chcete nastaviť odtieň od 0 do 100, stlačte tlačidlo  alebo tlačidlo .

Stlačením tlačidla  zvýšite intenzitu odtieňa zelenej farby obrazu.

Stlačením tlačidla  zvýšite intenzitu odtieňa fialovej farby obrazu.

 **POZNÁMKA: Nastavenie Hue (Odtieň) je k dispozícii iba vtedy, keď zvolíte režim Movie (Film), FPS, RTS alebo RPG.**

Saturation (Sýtosť farieb)



Touto funkciou sa nastavuje sýtosť farieb obrazu videa. Ak chcete nastaviť sýtosť od 0 do 100, stlačte tlačidlo  alebo .

Stlačením tlačidla  zvýšite intenzitu farebného vzhľadu obrazu.





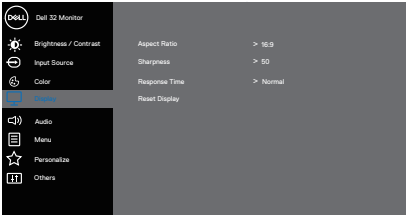

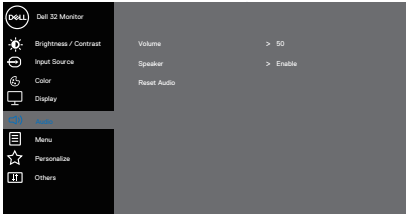
Stlačením tlačidla  zvýšite intenzitu monochromatického vzhľadu obrazu.

 **POZNÁMKA: Nastavenie Saturation (Sýtosť farieb) je k dispozícii iba vtedy, keď zvolíte režim Movie (Film), FPS, RTS alebo RPG.**

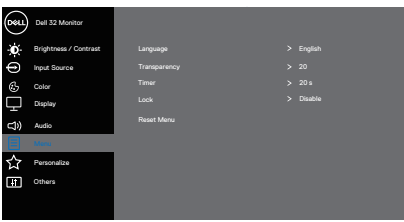

	Reset Color (Obnoviť farby)	Umožňuje resetovanie nastavení farieb monitora na pôvodné hodnoty z výroby.
	Display (Zobrazenie)	Obraz nastavte pomocou funkcie Display (Zobrazenie) . 
	Aspect Ratio (Pomer strán)	Umožňuje nastaviť pomer strán na 16:9, 4:3 alebo 5:4.
	Sharpness (Ostroť)	Touto funkciou je možné vytvoriť ostrejší alebo mäkkší obraz. Ak chcete nastaviť ostrosť od 0 do 100, stlačte tlačidlo ▲ alebo tlačidlo ▼.
	Response Time (Čas odozvy)	Používať môže zvoliť buď možnosť Normal (Normálny), Fast (Krátky) alebo Extreme (Extrémny).
	Reset Display (Obnoviť zobrazenie)	Resetujte všetky nastavenia zobrazenia (zobrazenie na štandardné hodnoty z výroby).
	Audio (Zvuk)	Zvuk nastavte pomocou položky Audio (Zvuk) . 
	Volume (Hlasitosť)	Tieto tlačidlá použite na nastavenie hlasitosti. Minimálna je „0“ (-). Maximálna je „100“ (+).
	Speaker (Reproduktor)	Zvoľte túto možnosť na zapnutie reproduktora.



	Reset Audio (Vynulovanie nastavení zvuku)	Túto možnosť vyberte vtedy, keď chcete obnoviť štandardné nastavenia zobrazenia.
	Menu (Ponuka)	Túto možnosť vyberte vtedy, keď chcete upraviť nastavenia ponuky OSD, ako sú jazyky ponuky OSD, doba, počas ktorej ponuka zostáva na obrazovke, a tak ďalej.  
	Language (Jazyk)	Možnosti jazykov zobrazenia OSD môžete nastaviť na jeden z ôsmich jazykov (angličtina, španielčina, francúzština, nemčina, brazílska portugalčina, ruština, zjednodušená čínština alebo japončina).
	Transparency (Priehľadnosť)	Pomocou tejto možnosti môžete zmeniť priehľadnosť ponuky stlačením tlačidiel  a  od 0 do 100.
	Timer (Časovač)	OSD hold time (Doba zobrazenia OSD): Nastavuje dobu, počas ktorej ponuka OSD zostáva aktívna po poslednom stlačení tlačidla. Stlačením tlačidla  alebo  nastavte posuvný ovládač v 1-sekundových prírastkoch od 5 do 60 sekúnd.
	Lock (Zámok)	Riadi prístup užívateľa k nastaveniam. Používateľ môže vybrať jednu z nasledujúcich položiek: Menu Buttons (Tlačidlá ponuky), Power Button (Vypínač), Menu + Power Buttons (Ponuka + vypínače), Disable (Zakázať).
	Reset Menu (Ponuka Obnoviť)	Resetujte všetky nastavenia OSD na predvolené hodnoty z výroby.





Personalize (Prispôbiť)

Túto možnosť zvolíte na úpravu nastavení vlastného prispôbenia.

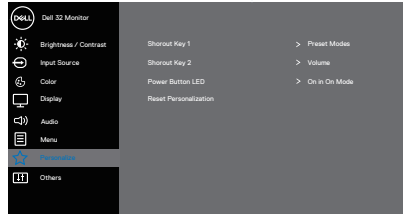

Shortcut Key 1 (Klávesová skratka 1)



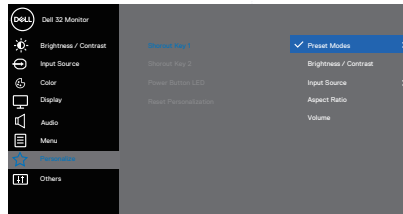



Používateľ môže vybrať jednu z nasledujúcich položiek: Preset Modes (Predvolené režimy), Brightness/Contrast (Jas/Kontrast), Input Source (Vstupný zdroj), Aspect Ratio (Pomer strán), Volume (Hlasitosť) na nastavenie Shortcut Key 1 (Klávesová skratka č. 1).

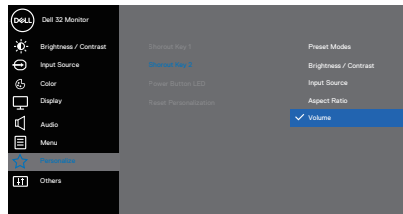

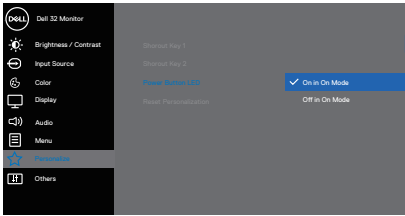

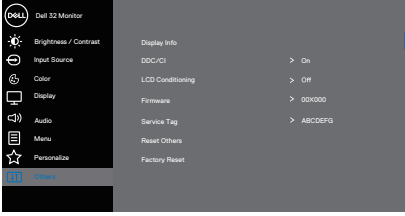
Shortcut Key 2 (Klávesová skratka 2)

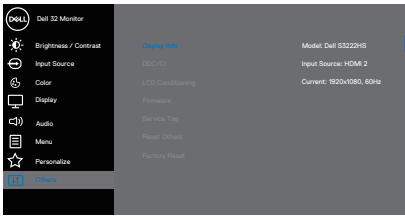
Používateľ môže vybrať jednu z nasledujúcich položiek: Preset Modes (Predvolené režimy), Brightness/Contrast (Jas/Kontrast), Input Source (Vstupný zdroj), Aspect Ratio (Pomer strán), Volume (Hlasitosť) na nastavenie Shortcut Key 2 (Klávesová skratka č. 2).



<p>Power Button LED (LED indikátor hlavného vypínača)</p>	<p>Umožňuje nastaviť napájanie indikátora LED na On in On Mode (Zapnúť v režime Zapnúť) alebo Off in On Mode (Vypnúť v režime Zapnúť), aby sa šetrilo energiou.</p>  <p style="text-align: right;">  </p>
<p>Reset Personalization (Vynulovať možnosť Prispôbiť)</p>	<p>Všetky nastavenia sa resetujú v rámci ponuky Personalize (Vlastné prispôsobenie) na predvolené.</p>
<p> Others (Ďalšie nastavenia)</p>	<p>Túto možnosť zvolíte na úpravu nastavení OSD, ako je DDC/CI, Kondicionovanie LCD a pod.</p>  <p style="text-align: right;">  </p>
<p>Display Info (Informácie o displeji)</p>	<p>Zobrazuje aktuálne nastavenia monitora.</p>  <p style="text-align: right;">  </p>

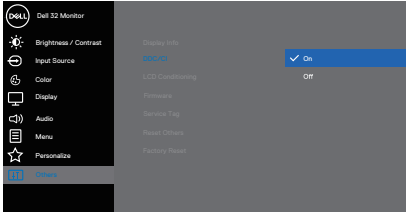

<p>DDC/CI</p>	<p>Rozhranie DDC/CI (Display Data Channel/Command Interface) umožňuje nastavenie parametrov vášho monitora (jas, vyváženie farieb, atď.) pomocou softvéru v počítači.</p> <p>Túto funkciu môžete vypnúť voľbou možnosti Off (Vypnúť).</p> <p>Najlepší používateľský zážitok a optimálny výkon monitora dosiahnete vtedy, keď túto funkciu aktivujete voľbou možnosti On (Zap.).</p>  <p style="text-align: right;">  </p>
<p>LCD Conditioning (Prispôsobenie LCD monitora)</p>	<p>Pomáha znížiť výskyt prípadov zvyškového obrazu na monitore. V závislosti na stupni zvyškového obrazu môže spustenie programu nejakú dobu trvať. Ak chcete spustiť upravovanie LCD monitora, zvolte možnosť zapnutia On.</p>
<p>Firmware (Firmvér)</p>	<p>Zobrazí sa verzia firmvéru tohto zobrazovacieho panela.</p>
<p>Service Tag (Servisný štítek)</p>	<p>Zobrazí sa servisný štítek tohto zobrazovacieho panela. Servisný štítek je jedinečný alfanumerický identifikátor, ktorý spoločnosti Dell umožňuje identifikovať špecifikácie produktu a získať prístup k informáciám o záruke.</p> <p> POZNÁMKA: Servisný štítek je vytlačený aj na štítku umiestnenom na zadnej strane krytu.</p>
<p>Reset Others (Resetovať ďalšie nastavenia)</p>	<p>Všetky nastavenia v ponuke nastavenia Others (Ďalšie nastavenia) sa resetujú na predvolené hodnoty z výroby.</p>



Factory Reset (Továrenské resetovanie)	Obnoví všetky predvolené hodnoty na predvolené továrenské nastavenia.
---	---



POZNÁMKA: Váš monitor je vybavený vstavanou funkciou, ktorá automaticky kalibruje jas ako náhradu za starnutie kontrolky LED.



Uzamknutie tlačidla Menu (Ponuka) a Power (Napájanie)

Používateľom zabraňuje vstupovať do ponuky OSD alebo meniť nastavenia na displeji.

Predvolené nastavenie zámku tlačidiel Menu (Ponuka) a Power (Napájanie) je Disabled (Vypnuté).

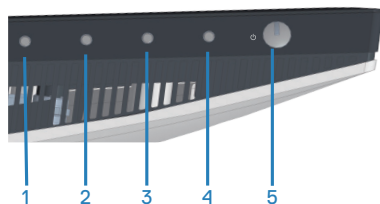

Ak sa chcete dostať do ponuky zamknutia, podržte stlačené tlačidlo **Exit (Ukončiť)** (tlačidlo 4) na štyri sekundy. V pravom dolnom rohu displeja sa zobrazí ponuka Lock (Zamknúť).

POZNÁMKA: Prístup to ponuky Lock (Zamknúť) môžete získať týmto spôsobom, keď sú tlačidlá Menu (Ponuka) a Power odomknuté.

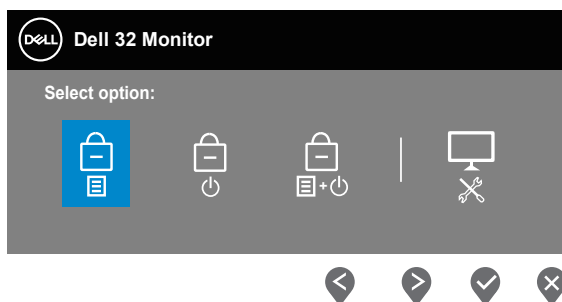



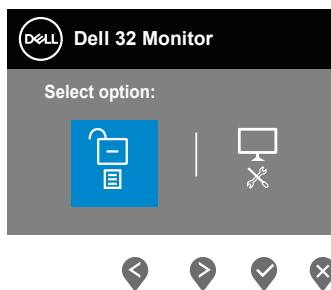

Ak sa chcete dostať do ponuky odomknutia, podržte stlačené tlačidlo **Exit (Ukončiť)** (tlačidlo 4) na štyri sekundy. V pravom dolnom rohu displeja sa zobrazí ponuka Unlock (Odomknúť).

POZNÁMKA: Prístup to ponuky Lock (Zamknúť) môžete získať vtedy, keď sú tlačidlá Menu (Ponuka) a Power zamknuté.





Existujú tri možnosti zamknutia.

	Ponuka	Popis
1	Menu Buttons (Tlačidlá ponuky) 	Keď je zvolené Menu Buttons (Tlačidlá ponuky) , nastavenia ponuky OSD sa nedajú zmeniť. Všetky tlačidlá sú uzamknuté okrem Hlavného vypínača.
2	Power Button (Hlavný vypínač) 	Keď je zvolené tlačidlo Power Button (Hlavný vypínač) , displej sa nedá vypnúť stlačením tlačidla Power (Napájanie).
3	Menu + Power Buttons (Tlačidlá Ponuka + Napájanie) 	Keď je zvolená možnosť Menu + Power Buttons (Tlačidlá Ponuka + Napájanie) , nie sú povolené žiadne používateľské úpravy a Power Button (Hlavný vypínač) je zamknuté.
4	Vstavaná diagnostika 	Ďalšie informácie si pozrite v časti Vstavaná diagnostika .

 **POZNÁMKA:** Ak sa chcete dostať do ponuky Lock (Zamknúť) alebo Unlock (Odomknúť), podržte stlačené tlačidlo Exit (Ukončiť) (tlačidlo 4) na štyri sekundy.



Ikona bude v nasledujúcich scenároch  zobrazená v strede displeja:

- Po stlačení tlačidiel (Up) (Hore) (1. tlačidlo), Down (Dolu) (2. tlačidlo), Menu (Ponuka) (3. Tlačidlo) alebo Exit (Ukončiť) (4. tlačidlo). Toto signalizuje, že tlačidlá ponuky OSD sú zamknuté.
- Po stlačení tlačidla Napájanie (5. tlačidlo). Toto signalizuje, že tlačidlo Power (Napájanie) je zamknuté.
- Po stlačení niektorého z piatich tlačidiel. Toto signalizuje, že tlačidlá v ponuke OSD a tlačidlo Power (Napájanie) sú zamknuté.

Odomknutie ponuky OSD a tlačidiel Power (Napájanie):

1. Stlačte a podržte stlačené tlačidlo Exit (Ukončiť) (4. tlačidlo) na štyri sekundy. Zobrazí sa ponuka Unlock (Odomknúť).
2. Ak chcete na displeji odomknúť tlačidlá, vyberte ikonu odomknutia .



Výstražné hlásenia OSD

Keď monitor nepodporuje konkrétne rozlíšenie zobrazenia, zobrazí sa nasledujúce hlásenie:

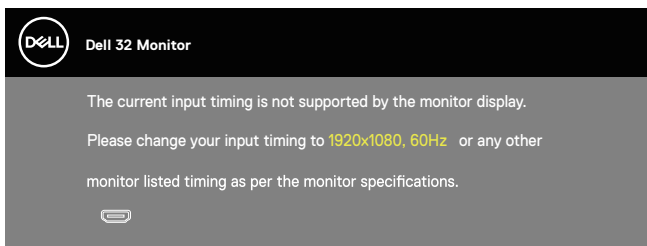

To znamená, že monitor nemôže byť zosynchronizovaný so signálom, ktorý prijíma z počítača. Adresovateľné rozsahy horizontálnej a vertikálnej frekvencie pre tento monitor si pozrite v časti [Špecifikácie rozlíšenia](#). Odporúčaný režim je 1920 x 1080.

Pred zablokovaním funkcie **DDC/CI (Rozhranie Display Data Channel/Command)** sa zobrazí nasledujúce hlásenie:

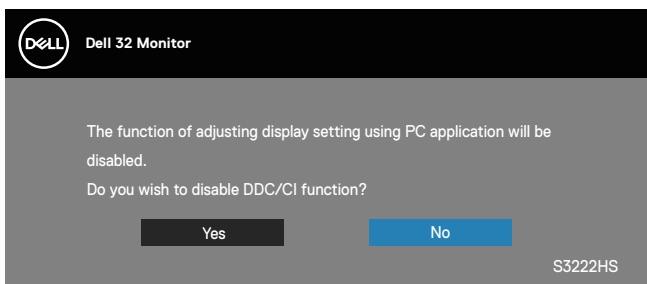

Keď monitor prejde do **Standby Mode (Pohotovostný režim)**, zobrazí sa nasledujúce hlásenie:

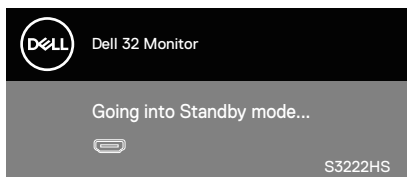

Ak nie je pripojený kábel HDMI, zobrazí sa pohyblivé dialógové okno, ako je znázornené nižšie. Ak sa monitor ponechá v tomto stave, po uplynutí 4 minút sa prepne do Standby Mode (Pohotovostný režim).

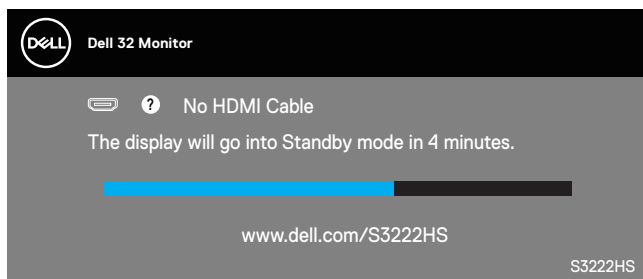

OSD funguje len v štandardnom prevádzkovom režime. Keď toto tlačidlo stlačíte v Standby Mode (Pohotovostný režim), zobrazí sa nasledovné hlásenie:

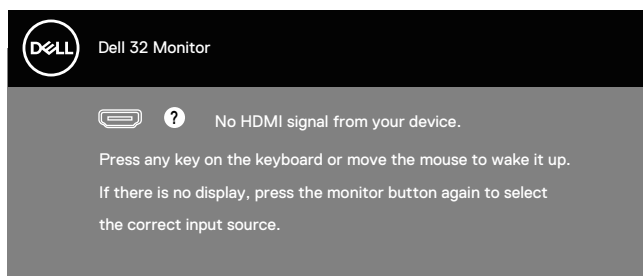

Aby ste získali prístup k OSD, zapnite počítač a monitor.



Nastavenie maximálneho rozlíšenia

Ak chcete nastaviť maximálne rozlíšenie pre monitor:

V operačných systémoch Windows® 8 a Windows® 8.1:

1. Len v prípade operačných systémov Windows 8 a Windows 8.1 zvolte dlaždicu Pracovná plocha na prepnutie na klasickú pracovnú plochu.
2. Pravým tlačidlom kliknite na pracovnú plochu a kliknite na **Screen Resolution (Rozlíšenie obrazovky)**.
3. Kliknite na rozbaľovací zoznam pre rozlíšenie obrazovky a zvolte **1920 x 1080**.
4. Kliknite na tlačidlo **OK**.

V operačnom systéme Windows® 10:

1. Na pracovnej ploche vyberte kliknutím pravým tlačidlom myši možnosť **Display settings (Nastavenia displeja)**.
2. Kliknite na možnosť **Advanced display settings (Rozšírené nastavenia displeja)**.
3. Kliknite na rozbaľovací zoznam položky **Choose display (Zvoliť displej)** a vyberte číslo správneho modelu displeja.
4. Kliknite na položku **Display adapter properties (Zobraziť vlastnosti adaptéra)**.
5. Na vyskakovacom okne kliknite na položku **List All Modes (Uviest' všetky režimy)** a vyberte možnosť **1920 x 1080**.
6. Kliknite na tlačidlo **OK**.

Ak sa nezobrazuje možnosť **1920 x 1080**, zrejme budete musieť aktualizovať svoj grafický ovládač. V závislosti od počítača vykonajte jeden z nasledujúcich postupov:

Ak vlastníte stolový alebo prenosný počítač značky Dell:

- Choďte na internetovú stránku www.dell.com/support, zadajte číslo servisného štítku počítača a pre grafickú kartu si stiahnite najnovší ovládač.

Ak používate počítač inej značky, ako Dell (prenosný alebo stolový):

- Prejdite na stránku technickej podpory pre váš počítač a stiahnite si najnovšie grafické ovládače.
- Prejdite na internetovú stránku grafickej karty a stiahnite si najnovšie grafické ovládače.



Používanie nakláňania a zvislého rozšírenia

- POZNÁMKA:** Tieto hodnoty platia pre stojan, ktorý bol dodaný s monitorom. Ak chcete vykonať inštaláciu s iným stojanom, pozrite si dokumentáciu dodanú s daným stojanom.

Rozšírenie nakláňania

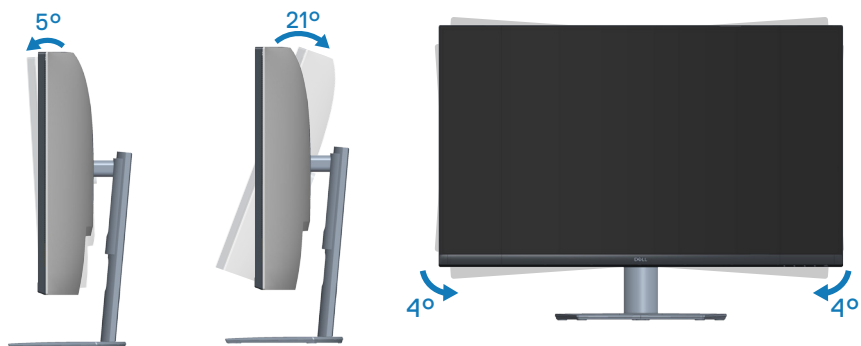

- POZNÁMKA:** Stojan je pri expedovaní z výrobného závodu odpojený od monitora.
- POZNÁMKA:** Uhol sklonu tohto monitora je medzi -4° a $+4^{\circ}$. Neumožňuje otočné pohyby.

Zvislé rozšírenie

- POZNÁMKA:** Stojan možno rozťahnuť vertikálne až do 70 mm.



Ergonomika

 **UPOZORNENIE: Nesprávne alebo dlhodobé používanie klávesnice môže viesť k zraneniu.**

 **UPOZORNENIE: Dlhodobé pozeranie na obrazovku monitora môže viesť k namáhaniu očí.**

Pri zostavovaní a používaní počítačovej pracovnej stanice postupujte podľa nasledovných pokynov:

- Počítač umiestnite tak, aby monitor a klávesnica boli počas práce priamo pred vami. Klávesnicu vám pomôžu správne umiestniť špeciálne komerčne dostupné poličky.
- Aby sa znížilo riziko preťaženia očí a bolesti krku/rúk/chrbta/ramien v dôsledku dlhodobého používania monitora, odporúčame vám nasledovné:
 1. Vzdialenosť obrazovky od očí nastavte na hodnotu medzi 20 až 28 palcov (50 až 70 cm)
 2. Po dlhodobom používaní monitora často žmurkajte, aby ste zvlhčili svoje oči, alebo ich zvlhčíte vodou.
 3. Robte si pravidelné prestávky na 20 minút každé dve hodiny.
 4. Počas prestávok pozrite mimo monitora a zahľadte sa na predmet vzdialený 20 stôp minimálne na 20 sekúnd.
 5. Počas prestávok vykonávajte roztahovacie cviky na uvoľnenie napätia v krku, ramene, chrbte a pleciach.
- Keď sedíte pred monitorom, jeho obrazovka musí byť na úrovni očí alebo mierne nižšie.
- Upravte nastavenia naklonenia monitora, jeho kontrastu a jas.
- Na minimalizovanie odrazov a oslnenia na obrazovke monitora upravte okolité osvetlenie okolo seba (ako napríklad stropné svietidlá, stolné lampy a záclony alebo rolety na blízkych oknách).
- Používajte kreslo, ktoré poskytuje dobrú oporu pre dolnú časť chrbta.
- Pri používaní klávesnice alebo myši majte predlaktia vo vodorovnej polohe so zápästiami v neutrálnej pohodlnej polohe.
- Pri používaní klávesnice alebo myši vždy ponechajte miesto, kde si môžete položiť ruky.
- Horné ramená nechajte prirodzene spočívať na obidvoch stranách.
- Chodidlá musia spočívať rovno na podlahe.



- Pri sedení musí hmotnosť nôh spočívať na chodidlách a nie na prednej časti sedadla. Nastavte výšku sedadla alebo používajte nožnú opierku, ak je to potrebné na udržanie správneho postoja.
- Striedajte pracovné činnosti. Skúste si prácu organizovať tak, aby ste nemusel/ nemusela dlhodobo sedieť a pracovať. Pravidelne sa snažte stáť alebo sa postavte a prechádzajte sa.
- Priestor pod stolom udržiavajte bez prekážok a káblov alebo napájacích káblov, ktoré môžu prekážať pri pohodlnom sedení alebo môžu predstavovať potenciálne nebezpečenstvo zakopnutia.

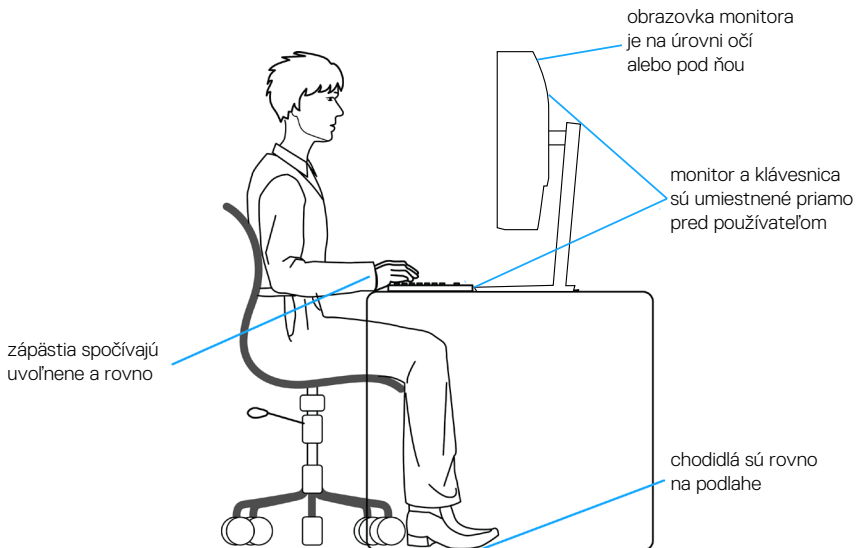

Manipulácia s displejom a jeho presúvanie

Na zaistenie bezpečnej manipulácie s monitorom pri dvíhaní a presúvaní postupujte podľa pokynov uvedených nižšie:

- Pred presúvaním alebo dvíhaním monitora vypnite počítač a monitor.
- Odpojte všetky káble od monitora.
- Monitor umiestnite do pôvodnej škatule s pôvodnými baliacimi materiálmi.
- Monitor pevne uchopte za okraj a bočnú stranu bez nadmerného tlačenia pri jeho dvíhaní alebo presúvaní.

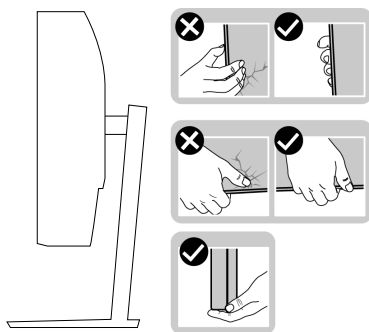

- Pri dvíhaní alebo presúvaní monitora musí obrazovka smerovať preč od vás a na zobrazovaciu plochu netlačíte, aby sa nepoškriabala alebo nepoškodila.

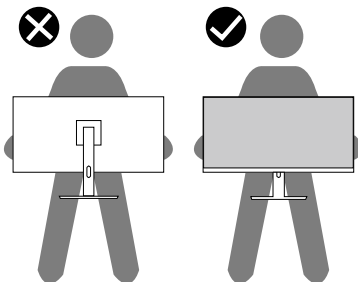

- Pri preprave monitora sa vyhnite náhlym nárazom naň alebo vibráciám.
- Monitor pri dvíhaní alebo presúvaní neatáčajte hornou stranou dolu, keď ho držíte za základňu stojana alebo podstavec stojana. Môže dôjsť k náhodnému poškodeniu monitora a lebo zraneniu osoby.



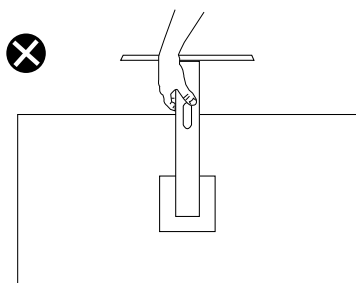

Pokyny pre údržbu

Čistenie monitora

⚠ VÝSTRAHA: Pred čistením monitora odpojte napájací kábel monitora od elektrickej zásuvky.

⚠ UPOZORNENIE: Pred čistením monitora si prečítajte a dodržiavajte [Bezpečnostné pokyny](#) **bezpečnostné pokyny**.

V rámci osvedčených postupov pri vybalovaní, čistení alebo manipulácii s monitorom dodržiavajte pokyny uvedené v zozname nižšie:

- Na čistenie obrazovky používajte čistú, mäkkú handričku mierne navlhčenú vo vode. Ak je to možné, používajte špeciálnu tkaninu na čistenie obrazoviek, ktorá je vhodná na antistatický povlak. Nepoužívajte benzén, riedidlo, čpavok, abrazívne čističlá alebo stlačený vzduch.
- Na čistenie monitora používajte mierne navlhčenú handričku. Vyhnite sa používaniu akéhokoľvek čistiaceho prostriedku, pretože niektoré čistiace prostriedky zanechávajú na monitore mliečny povlak.
- Ak si pri vybalovaní monitora všimnete biely prášok, utrite ho handričkou.
- S monitorom zachádzajte opatrne, pretože monitor v čiernej farbe sa môže poškrabať a môžu byť viditeľné biele škrabance.
- Ak chcete na vašom monitore udržať najlepšiu kvalitu obrazu, používajte dynamicky sa meniaci šetrič obrazovky a monitor vypnite, keď sa práve nepoužíva.



Riešenie problémov

⚠ VÝSTRAHA: Skôr, než začnete akékoľvek postupy podľa tohto odseku, postupujte podľa [Bezpečnostné pokyny](#).

Samokontrola

Tento monitor je vybavený funkciou Samokontrola, ktorá umožňuje zistiť, či monitor správne funguje. Ak je monitor aj počítač správne zapojený, ale obrazovka zostane tmavá, samokontrolu monitora spustíte podľa nasledujúcich krokov:

1. Vypnite počítač aj monitor.
2. Odpojte všetky video káble od monitora. Počítač týmto spôsobom nemusí byť zapojený.
3. Zapnite monitor.

Ak monitor správne funguje, zistí, že neexistuje žiadny signál a zobrazí sa jedno z nasledujúcich hlásení. V režime samokontroly svieti biely indikátor napájania LED.

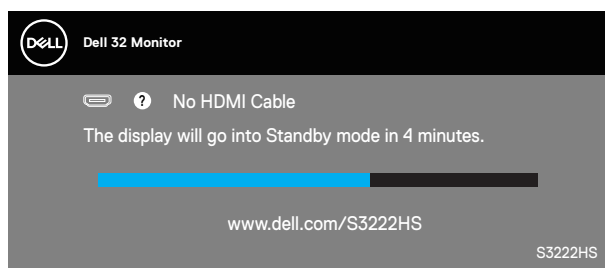

✎ POZNÁMKA: Toto dialógové okno sa tiež zobrazí v normálnej prevádzke systému, ak je video kábel odpojený alebo poškodený.

4. Monitor vypnite a znovu zapojte video kábel; potom zapnite aj počítač aj monitor.

Ak po opätovnom pripojení káblov monitor zostane tmavý, skontrolujte radič videa a počítač.



Vstavaná diagnostika

Tento monitor má vstavaný diagnostický nástroj, ktorý vám pomôže určiť, či vyskytnutá abnormalita obrazovky predstavuje vnútorný problém monitora alebo počítača a grafickej karty.

POZNÁMKA: Vstavaný diagnostický nástroj môžete spustiť iba v prípade, keď je video kábel odpojený a monitor je v režime samokontroly.

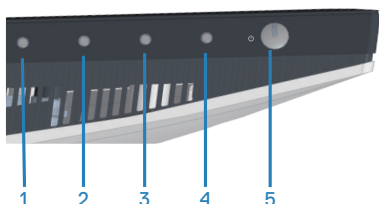

Spustenie vstavanej diagnostiky:

1. Uistite sa, že obrazovka je čistá (na povrchu obrazovky nesmie byť prach).
2. Zo zadnej strany počítača alebo monitora odpojte video kábel(le). Monitor sa prepne do režimu Samokontroly.
3. Podržaním stlačeného tlačidla Exit (Ukončiť) (4. tlačidlo) na štyri sekundy prejdete do ponuky zamknutia/odmoknutia ponuky OSD.

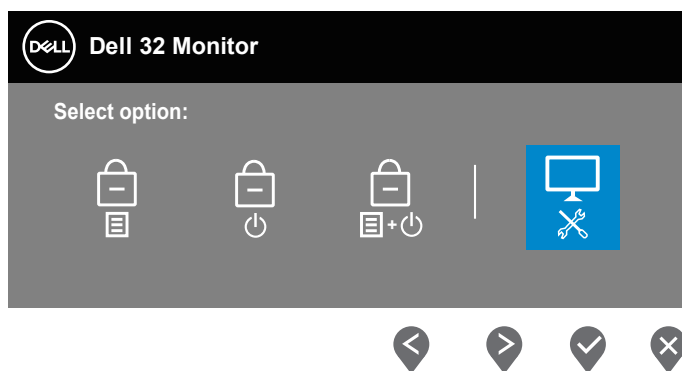

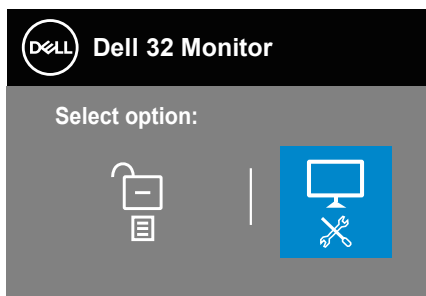

4. Výberom ikony  spustíte vstavanú diagnostiku.
5. Obrazovku starostlivo skontrolujte ohľadne akýchkoľvek abnormalít.
6. Znova stlačte tlačidlo Up (Hore) (1. tlačidlo) na zadnom kryte. Farba obrazovky sa zmení na sivú.
7. Skontrolujte výskyt akýchkoľvek nezvyčajných javov na zobrazovacom paneli.
8. Zopakovaním krokov 6 a 7 skontrolujte zobrazenie na červenej, zelenej, modrej, čiernej a bielej obrazovke a na obrazovke s textovým vzorom.

Tento test je dokončený, keď sa zobrazí obrazovka s textovým vzorom. Ak chcete postup ukončiť, znova stlačte tlačidlo Up (Hore) (1. tlačidlo).

Pokiaľ sa vstavaným diagnostickým nástrojom nezistia žiadne nezvyčajné javy na obrazovke, monitor funguje správne. Skontrolujte grafickú kartu a počítač.



Bežné poruchy

V nasledovnej tabuľke sa uvádzajú všeobecné informácie o bežných problémoch monitora, ktoré sa môžu vyskytnúť, ako aj možné riešenia:

Bežné symptómy	Možné riešenia
Žiadny obraz/LED indikátor napájania nesvieti	<p>Uistite sa, že video kábel je k monitoru a počítaču správne zapojený a zaistený.</p> <ul style="list-style-type: none">• Skontrolujte, či elektrická zásuvka správne funguje tak, že do nej zapojíte iné elektrické zariadenie.• Uistite sa, že tlačidlo napájania je úplne stlačené.• Uistite sa, že je zvolený správny vstupný zdroj prostredníctvom ponuky Input Source (Vstupný zdroj).
Žiadny obraz/LED indikátor napájania svieti	<ul style="list-style-type: none">• Pomocou OSD zvýšte jas a kontrast.• Zapnite funkciu Samokontrola monitora.• Skontrolujte, či kolíky v konektore video kábla nie sú zohnuté alebo poškodené.• Spustite vstavanú diagnostiku.• Uistite sa, že je zvolený správny vstupný zdroj prostredníctvom ponuky Input Source (Vstupný zdroj).
Nedostatočné zaostrenie	<ul style="list-style-type: none">• Odstráňte predĺžovacie video káble.• Resetujte monitor na továrenské nastavenia (Factory Reset (Továrenské nastavenia)).• Rozlíšenie obrazu zmeňte na správny pomer strán.
Obraz kolíše alebo sa trasie	<ul style="list-style-type: none">• Resetujte monitor na továrenské nastavenia (Factory Reset (Továrenské nastavenia)).• Skontrolujte činitele vonkajšieho prostredia.• Monitor premiestnite a vyskúšajte v inej miestnosti.
Chýbajúce pixle	<ul style="list-style-type: none">• Vypnite a zapnite napájanie.• Trvalo vypnutý pixel je normálna chyba, ktorá sa môže vyskytovať v technológii LCD.• Viac informácií o politike kvality a pixlov spoločnosti Dell nájdete na internetovej stránke technickej podpory Dell na lokalite: www.dell.com/pixelguidelines.



Prilepené pixle	<ul style="list-style-type: none"> • Vypnite a zapnite napájanie. • Trvalo vypnutý pixel je normálna chyba, ktorá sa môže vyskytovať v technológii LCD. • Viac informácií o politike kvality a pixlov spoločnosti Dell nájdete na internetovej stránke technickej podpory Dell na lokalite: www.dell.com/pixelguidelines.
Problémy s nastavením jasu	<ul style="list-style-type: none"> • Resetujte monitor na továrenské nastavenia (Factory Reset (Továrenské nastavenia)). • V ponuke OSD nastavte ovládacie prvky jasu a kontrastu.
Geometrické skreslenie	<ul style="list-style-type: none"> • Resetujte monitor na továrenské nastavenia (Factory Reset (Továrenské nastavenia)). • Horizontálne a vertikálne ovládače nastavte pomocou ponuky OSD.
Horizontálne/ vertikálne čiary	<ul style="list-style-type: none"> • Resetujte monitor na továrenské nastavenia (Factory Reset (Továrenské nastavenia)). • Spustite funkciu samokontroly monitora a zistite, či sa tieto čiary objavujú aj v režime samokontroly. • Skontrolujte, či kolíky v konektore video kábla nie sú zohnuté alebo poškodené. • Spustite vstavanú diagnostiku.
Problémy so synchronizáciou	<ul style="list-style-type: none"> • Resetujte monitor na továrenské nastavenia (Factory Reset (Továrenské nastavenia)). • Spustite funkciu samokontroly monitora a zistite, či sa rozhádzaná obrazovka objavuje aj v režime samokontroly. • Skontrolujte, či kolíky v konektore video kábla nie sú zohnuté alebo poškodené. • Počítač reštartujte v bezpečnom režime.
Problémy súvisiace s bezpečnosťou	<ul style="list-style-type: none"> • Nevykonávajte žiadne opatrenia na odstraňovanie porúch. • Okamžite sa obráťte na obchodné zastúpenie spoločnosti Dell.



<p>Občasné problémy</p>	<ul style="list-style-type: none"> • Uistite sa, že video kábel je do monitora a počítača správne zapojený a zaistený. • Resetujte monitor na továrenské nastavenia (Factory Reset (Továrenské nastavenia)). • Spustíte funkciu samokontroly monitora a zistíte, či sa tento občasný problém objavuje aj v režime samokontroly.
<p>Chýba farba</p>	<ul style="list-style-type: none"> • Zapnite funkciu Samokontrola monitora. • Uistite sa, že video kábel je do monitora a počítača správne zapojený a zaistený. • Skontrolujte, či kolíky v konektore video kábla nie sú zohnuté alebo poškodené.
<p>Nesprávna farba</p>	<ul style="list-style-type: none"> • Skúste rôzne Preset Modes (Predvolené režimy) v ponuke OSD nastavenia Color (Farby). Upravte hodnotu R/G/B v Custom Color (Používateľské farby) v ponuke OSD nastavenia Color (Farby). • Zmeňte Input Color Format (Vstupný formát farieb) na RGB alebo YCbCr v ponuke OSD nastavenia Color (Farby). • Spustíte vstavanú diagnostiku.
<p>Na monitore zostal dlhú dobu zvyškový obraz zo statického obrazu.</p>	<ul style="list-style-type: none"> • Obrazovku nastavte na turn off after a few minutes of screen idle time (Vypnúť po niekoľkých minútach nečinnosti obrazovky). Môžete to nastaviť v položke Setting (Nastavenie) vo Windows Power Options (Možnosti napájania vo Windows) alebo Mac Energy Saver (Šetrič energie v Mac). • Prípadne môžete použiť dynamicky sa meniaci šetrič obrazovky.
<p>Násobný obraz alebo presvetlenie okrajov obrazu</p>	<ul style="list-style-type: none"> • V ponuke OSD Display (Zobrazenie) zmeňte Response Time (Čas odozvy) na možnosť Normal (Normálna), Fast (Rýchla) alebo Extreme (Extrémna) v závislosti od vašej aplikácie a použitia.



Špecifické poruchy výrobu

Špecifické symptómy	Možné riešenia
Obraz na obrazovke je príliš malý	<ul style="list-style-type: none">• Skontrolujte nastavenie Aspect Ratio (Pomer strán) v nastavenia Display (Zobrazenie) v ponuke OSD.• Resetujte monitor na továrenské nastavenia (Factory Reset (Továrenské nastavenia)).
Monitor nemožno nastaviť pomocou tlačidiel na bočnom paneli.	<ul style="list-style-type: none">• Monitor vypnite, napájací kábel odpojte a znovu ho zapojte a potom monitor zapnite.• Skontrolujte, či je zablokovaná ponuka OSD. Ak áno, odblokujte ju tak, že stlačíte tlačidlo Exit (Ukončiť) a podržíte ho stlačené po dobu štyroch sekúnd.
Pri stláčaní užívateľských ovládacích prvkov nie je žiadny vstupný signál.	<ul style="list-style-type: none">• Skontrolujte zdroj signálu. Posunutím myši alebo stlačením ľubovoľného tlačidla na klávesnici sa uistite, že počítač nie je prepnutý do pohotovostného režimu.• Skontrolujte, či je video kábel pripojený správne. V prípade potreby video kábel odpojte a znova pripojte.• Resetujte počítač alebo video prehrávač.
Obraz nevypĺňa celú obrazovku	<ul style="list-style-type: none">• Monitor môže vzhľadom k rôznym formátom obrazu (zobrazovací pomer) DVD zobrazovať na celú obrazovku.• Spustite vstavanú diagnostiku.



Príloha

 **VÝSTRAHA:** Používanie ovládacích prvkov, nastavení alebo postupov, ktoré sa v tejto dokumentácii neuvádzajú, môže mať za následok nebezpečenstvo úrazu elektrickým prúdom alebo mechanické poškodenie.

Informácie o bezpečnostných pokynoch nájdete v časti **Informácie týkajúce sa bezpečného prostredia a právnych predpisov (SERI)**.

Oznamy FCC (len pre USA) a ďalšie informácie týkajúce sa právnych predpisov

Oznámenia FCC a ďalšie informácie týkajúce sa právnych predpisov nájdete na internetovej stránke pre súlad s právnymi predpismi na lokalite www.dell.com/regulatory_compliance.

Kontaktovanie spoločnosti Dell

Zákazníci v Spojených štátoch amerických môžu volať na číslo 800-WWW-DELL (800-999-3355).

 **POZNÁMKA:** Ak nemáte aktívne internetové pripojenie, kontaktné informácie môžete nájsť na objednávke, faktúre, dodacom liste, účtenke alebo v katalógu výrobkov spoločnosti Dell.

Spoločnosť Dell poskytuje niekoľko možností technickej podpory a servisu on-line alebo po telefóne. Ich dostupnosť sa líši podľa krajiny a výrobku a niektoré služby nemusia byť vo vašej oblasti dostupné.

- On-line technická pomoc — www.dell.com/support/monitors
- Kontaktovanie spoločnosti Dell - www.dell.com/contactdell

